

DOĐA VE MÜHENDİSLİK BİLİMLERİNDE GÜNCEL TARTIŞMALAR

8

HİKMET Y. ÇOĐUN
İŞHAK PARLAR
HASAN ÜZMUŞ



Bütün Yayın Hakları Saklıdır

Kaynak gösterilerek tanıtım için yapılacak kısa alıntılar dışında yayıncının ve editörün yazılı izni olmaksızın hiçbir yolla çoğaltılamaz.

ISBN: 978-625-6925-21-2

1.Baskı

25 Haziran 2023

Doğa ve Mühendislik Bilimlerinde Güncel Tartışmalar 8

Türkçe ve İngilizce yayın hakları Bilgin Kültür Sanat Yayın Dağıtım Pazarlama Ltd. Şti.'e aittir. Fikir ve sanat eserleri yasası gereğince yazılı izin alınmadan kısmen ya da tamamen alıntı yapılamaz, hiçbir şekilde kopya edilemez, çoğaltılamaz ve yayımlanamaz.

Editörler

Hikmet Y. ÇOĞUN

İshak PARLAR

Hasan ÜZMUŞ

Yayınlayan

Engin DEVREZ

Bilgin Kültür Sanat Yayınları

Sertifika No: 20193

Selanik Cd. No: 68/10 06640 Kızılay / Ankara

Telefon: 0 (312) 419 85 67 – Fax: 0 (312) 419 85 68

<https://www.bilginyayinevi.com>



Contents

Periodontal Hastalıkların Tedavisinde Kullanılmak Üzere Kompozit Filmlerin Hazırlanması ve İncelenmesi.....	8
Fırat YILMAZ	8
Demet TOPALOĞLU YAZICI	8
Otizm Dostu Mekân Tasarımı: Sistematik Literatür Taraması	23
Nagehan SEVEN	23
H.İlkden TAZEBAY	23
Tekstilde Metaverse Uygulamaları	48
Selin GENÇAY	48
Gülden TURHAN	48
Et ve Et Ürünlerinde Doğal Koruyucular: Nisin ve Kitosan.....	54
Emel KAYNACI	54
İrem Serra PEKŞEN	54
Elma Bahçesinde Koruyucu Toprak İşlemenin Toprak Özelliklerine Etkisi.....	67
Muammer YALÇIN	67
Barış ALBAYRAK.....	67
Gülşah ÜĞLÜ TEKİN.....	67
Mehmet Cengiz ARSLANOĞLU	67
SAS Türbülans Modeli Performansının Bazı Dış Akış Durumları İçin Kıyaslamalı İncelenmesi.....	77
Erhan FIRAT	77
Mehmet SEYHAN.....	77
Mustafa SARIOĞLU	77
Arıların Oğul Vermesini Önleme Ve Hastalık Takip Siteminde Sensör Teknolojisi Ve Uygulama Şekli	93
Engin KILIÇ	93
M. Fatih ADIGÜZEL	93
Cetin BOZDEMİR.....	93
Murat BOZDEMİR.....	93
Eyüp Ömer ÖZYİĞİT	93
Türkiye Kıyı Şeridinde Deniz Suyu Girişimi.....	105
Samet EĞİLMEZ.....	105
Harun KAMAN	105
Yol Yapım İnşaatı Projesinin Cpm Tekniği İle İncelenmesi: Microsoft Project Örneği	115
Emre EKİN	115
Zühre EKER	115

Kara Mürver (<i>Sambucus Nigra</i> L.) Biyolojik Ve Farmakolojik Özellikleri	132
Ahmet BEYATLI	132
Karamürsel İlçesi (Kocaeli) Kıyı Bandı Kentsel Donatı Elemanlarının Kullanıcı Memnuniyetinin Belirlenmesi	144
Önzile AKIN	144
Metin DEMİR	144
Potansiyel Bir Çevre Sorunu Olan Civa'nın Canlılar Üzerine Etkileri	164
Güllü KIRAT	164
Mürşide DARTAY	164
Bor'un (B) Kullanım Alanları Ve Çevresel Etkileri	179
Güllü KIRAT	179
Alaaddin VURAL	179
Feldspatların Jeokimyasal Özellikleri Ve Ekonomik Önemi	190
Hatice KARA	190
Leyla KALENDER	190
Türkiye'de 1994-2020 Yılları Arasındaki Belediye Katı Atık Göstergelerinin Genel Değerlendirmesi	199
Mustafa Hakkı AYDOĞDU	199
Gözenekli Metalik Yapıların Talaşlı İmalat Yöntemleri İle İşlenebilirliği	209
Şakir ALTINSOY	209
Nuray BEKÖZ ÜLLEN	209
Biyomedikal Alanda Kullanılan Biyometaller ve Biyouyumluluk Davranışları	222
Şakir ALTINSOY	222
Nuray BEKÖZ ÜLLEN	222
Tarsus /Mersin İlçesinde Soğuklama ve Meyvecilik	237
Levent SON	237
Atkuyruğu'nun (<i>Equisetum Arvense</i>) Botanik Özellikleri, Coğrafi Dağılımı Ve Kullanımları	243
Ahmet BEYATLI	243
Boksit Oluşumlarının Jeokimyasal Özellikleri	253
Leyla KALENDER	253
Hatice KARA	253
Biyoyakıt böcekleri	263
Cemil Koyunoğlu	263
Doğal Gaz Basınç Düşürme ve Ölçüm İstasyonlarındaki Yüksek Akış Enerjisinin Kullanılabilir Enerjiye Dönüştürülmesi	275
Abdulsamed GÜNEŞ	275

Mikroenkapsülasyon Yöntemine Genel Bir Bakış.....	285
Uzunçayır Baraj Gölü Birincil Üretimine Atmosferik Besin Tuzlarının Etkileri	293
Banu KUTLU	293
Mustafa KOÇAK.....	293
Konya, Çatalhöyük Dünya Miras Alanının Peyzaj Arkeolojisi Kapsamında Değerlendirilmesi	312
Hazel ÇİÇEK.....	312
Elmas ERDOĞAN.....	312
Uzunçayır Baraj Gölü, Sedimentlerinde Klorofil Bozunma Ürünleri Ve Organik Karbon Seviyelerinin Belirlenmesi İle Modelleme Çalışmaları	347
Banu KUTLU	347
Poliüretan Sentezi ve Poliüretanın Yapı Malzemesi Olarak Kullanımı	369
Erdal KENDÜZLER.....	369
Hüseyin Hakan İNCE	369
Android Cep Telefonu Kullanarak Düşük Maliyetli Görüntü Karşılaştırması ile Üretim Sistemlerinde Parça Hatalarının Tespiti	387
Beyza BOZ	387
Mustafa HAZIR.....	387
Serkan YORULMAZ	387
Ti6al4v Alaşımının Cep Frezelemesi: Takım Girişinin Ve Çapın Yüzey Pürüzlülüğü Üzerindeki Önemi	399
Elif MALYER	399
Silindir Bir Isı Kaynağı İçeren Üçgen Bir Kavite İçerisindeki Nanoakışkanın Isı Transferine Olan Etkisi.....	409
Elif ÖĞÜT	409
Medet KILIÇTEPE.....	409
Endüstriyel Atıksuların Yapay Sulak Alanlarla Arıtımının İncelenmesi	429
A.YALÇUK.....	429
G. KAYATAŞ ONGUN.....	429
G.DOĞDU	429
Kalıplanmış Kağıt Hamuru Üretiminde Isı Dağılımının Sistem Tasarımına Etkisi.....	444
Eylem YILMAZ ULU	444
Durmuş ÇAKAR	444
3b Yazıcıda Parça İmalatı: Uzun Mehmet Anıtı Ve Merkez Lavuar Kuleleri Vaka Çalışması	454
Nergizhan ANAÇ	454
Oğuz KOÇAR.....	454

Akıllı Sulama Sistemlerinde İzleme ve Kontrol Stratejileri.....	461
Deniz Levent KOÇ	461
Kamu Yapım İşleri Sözleşmelerinde Uyuşmazlıkların Çözümü	476
İbrahim ÖZYÜREK	476
Türkiye’de Yapılmış Allelopati Çalışmalarının Envanteri	486
Onur YARAŞ	486
Nadim YILMAZER.....	486
Depremin Çevresel Etkileri.....	523
Serpil SAVCI.....	523
Robotik Üretim Hatlarında Kullanılan C Tipi Pres Gövdesinin Yapısal Analizi Ve Optimizasyonu	535
Ahmet YILDIZ.....	535
Tarık YEŞİLOVA.....	535
Furkan DEĞİRMENCİOĞLU.....	535
Yüksek Öğretim Kurumlarında Kvk Dönüşümü Yol Haritası.....	541
Yasemin BERTİZ	541
M. Cabir AKKOYUNLU	541
Tıg Yöntemi İle Üretilmiş Olan Tic Kaplamanın Mikroyapı Özelliklerinin İncelenmesi	552
Musa KILIÇ.....	552
Serkan GÖK	552
Oktay ADIYAMAN	552
Malzeme Test Makinalarının Hız Kalibrasyonu Ve Ölçüm Belirsizliğinin İncelenmesi	563
Bülent AYDEMİR.....	563
Uyumlu Restorasyon Harçlarında Kullanılmak Üzere Arsuz Mario Hanna Kilisesi’nden Alınan Harçların Özelliklerinin İncelenmesi	582
Özlem GÖKÇE KOCABAY	582
Osman İSMAIL	582
Sürü Zekâsı.....	604
Emrullah GAZİOĞLU.....	604
Rüzgâr Enerji Santrallerinin (Res) Kurulumu Ve Yer Seçimi	616
Gökhan SALTAN.....	616
Muhammed Arslan OMAR	616
Güneş Enerjisinin Dönüşümünde Kullanılan Düzlemsel Güneş Kollektörlerinde Verim	624
Volkan HAMDEMİR	624
Muhammed Arslan OMAR	624
Babit Tozunun Gaz Atomizasyonu İle Üretimi Ve Saf Demirin Aşınma Özelliklerine Etkisi	633

Onur MURATAL	633
Rıdvan YAMANOĞLU	633
Egemen AVCU.....	633
İdris GÖKALP.....	633
H. İsmail YAVUZ	633
Yiğit GÖNÜLALAN.....	633
Mehmet Emin KURBAN	633
Ertuğrul BAYRAM	633
Türkiye’de Yüksek Kapasiteli Dizileme(YKD) Yöntemi ile Bitkilerde Bulunan Virüsler ...	645
Bahar TUNÇ.....	645
Isı Değiştiricilerinde Nanoakışkan Kullanımının Isıl Ve Hidrodinamik Performans Etkisinin İncelenmesi.....	651
Elif ÖĞÜT	651
Kübra KURTOĞLU SONTAY	651
Nanoakışkanların Isı Transferine Etkisi.....	676
Hakan DUMRUL	676
Edip TAŞKESEN	676
İnsana Ait Sağ Ve Sol Tibia Kemiğinin Sonlu Elemanlar Analiz Yöntemi İle Karşılaştırılması	682
Lokman YÜNLÜ.....	682
Mehmet GÖKBAYRAK	682
Mehmet BÜLÜÇ	682
İlknur ŞAHİN	682
Hatice BAKAL	682
Kazım TÜRKER.....	682
Malmquist Toplam Faktör Verimliliği Endeksi: Türkiye Katılım Bankaları Örneği	719
Özlem ÇOMAKLI SÖKMEN	719
Türkiye’de Sulama Organizasyonları Ve Desteklenen Sulama Sistemleri	732
Samet EĞİLMEZ.....	732
Harun KAMAN	732
Covid-19 Küresel Salgınının (Pandemisinin) Olumlu ve Olumsuz Etkileri	741
Emine COŞKUN	741
Ayben ÇÜRÜK.....	741
Özdilek ÇÜRÜK.....	741
Fatma ALTINDEMİR	741
Erhan ÇİÇEKOĞLU.....	741

Periodontal Hastalıkların Tedavisinde Kullanılmak Üzere Kompozit Filmlerin Hazırlanması ve İncelenmesi

Fırat YILMAZ¹
Demet TOPALOĞLU YAZICI²

Giriş

Dişeti hastalıkları, ağız içerisindeki mikrobiyolojik değişiklikler sonucunda oluşan ve yaygın olarak görülen hastalıklardandır (Chakraborty vd., 2021: 1). Sırasıyla gingivitis ve periodontitis olarak adlandırılan iki aşamadan oluşan dişeti hastalıkları, dişlerin destek dokularını etkileyebilir ve dişetinde meydana gelen enfeksiyon, dişler ile dişeti arasındaki bağı ortadan kaldıracaktır (Newman vd., 2012: 163); (Niemi, 2008: 72); (Jepsen ve Jepsen, 2016: 82). Bu gibi durumlar sonucunda diş kayıpları meydana gelebilmektedir (Sanchez-Perez ve Moya-Villaescusa, 2009: 554).

Dişeti hastalıklarının önlenmesindeki başlıca yöntem, ağız içi hijyenin sağlanmasıdır (Scannapieco ve Gershovich, 2020: 10). Ancak, alınan önlemlere rağmen dişeti hastalığının meydana geldiği durumlarda ise, tedavi amacıyla kullanılan yöntemler, geleneksel yöntemler ve bölgesel ilaç dağıtım sistemleri olarak karşımıza çıkmaktadır. Ağız içi gargaralar ve diş macunlarının kullanımına dayanan geleneksel yöntemlerin bazı dezavantajlarının bulunması, bölgesel ilaç salım sistemlerinin geliştirilmesine olanak sağlamıştır (Sah vd., 2019: 186). İlaç dağıtım sistemi olarak; polimerik kompozitler, inorganik malzemeler ve ilaç konjugatları gibi pek çok malzeme kullanılabilmektedir (Shariatnia, 2021: 1). Yaralı bölgenin rejenerasyonunu etkilemedikleri için özellikle doğal polimerlerin ilaç dağıtım sistemlerinde kullanımları yaygındır (Barat vd., 2007: 470). Doğal polimerler, bitkilerin ya da hayvanların yaşam döngülerinde üretilen, doğal olarak oluşan maddelerdir (Seidi vd., 2021: 1821). Doğal polimerler arasında ise, üstün özelliklerinden dolayı kitosan, diğer polimerlere göre ön plana çıkmaktadır ve biyomalzemelerde kullanımları yaygındır (Barat vd., 2007: 470). Ek olarak, üstün biyolojik özellikleri ve antimikrobiyal özelliğinden dolayı kitosan polimerinin ilaç dağıtım sistemleri ve tıbbi alanlarda kullanımı oldukça sık karşımıza çıkmaktadır (Abd-El Hack vd., 2020: 2736).

Bitkilerin; antioksidan, antiinflamatuar, antimikrobiyal, antiülserojenik özellikleri ile birlikte yara iyileştirici etkileri de mevcuttur (Kala vd., 2015: 127). Örneğin, farklı amaçlarla birçok alanda kullanılabilen çay bitkisi polifenoller içermektedir. Polifenoller içerisinde bulunan kateşin maddesi sebebiyle çay; antimutajenik, antioksidan, antikolojenaz ve antimikrobiyal özellik göstermektedir. Bu bağlamda, çay bitkisi, göstermiş olduğu bu gibi özelliklerinden dolayı dişeti hastalıklarının tedavisinde etkilidir (Venkateswara vd., 2011: 20).

Bu çalışmada, dişeti hastalıklarının tedavisinde destek amacıyla kullanılabilecek, kitosan doğal polimeri temel alınarak bir ilaç salım sistemi geliştirilmiştir. Hazırlanan biyomalzeme içerisinde ülkemizin Karadeniz bölgesinde yer alan çay fabrikalarında, çayın işlenmesi sonucunda ortaya çıkan atık çay lifleri ve tozları kullanılmıştır. Bu sayede, çayın, antioksidan ve antibakteriyel özelliklerinin bulunmasından dolayı, malzemeye antibakteriyel etki konusunda katkı yapması ve mevcut atığın değerlendirilmesi açısından sürdürülebilirliğe katkı sağlanması hedeflenmiştir. Hazırlanan malzemenin içerisine amoksisilin yüklenerek ilaç salım

¹ Araştırma Görevlisi, Eskişehir Osmangazi Üniversitesi, Kimya Mühendisliği, Orcid: 0000-0001-9634-4438, Mail:

² Profesör, Eskişehir Osmangazi Üniversitesi, Kimya Mühendisliği, Orcid: 0000-0002-9409-7397, Mail:

sistemi hazırlanmıştır. Son olarak, ilaç salım sisteminin çeşitli analizler ile karakterizasyonu yapılarak sonuçlar değerlendirilmiştir.

Yöntem

Materyaller

Bu çalışmada kullanılan malzemeler; kitosan (KTS) (Sigma-Aldrich), polietilen glikol (PEG) (Sigma-Aldrich), %100 saflıkta asetik asit (Sigma-Aldrich), gliserol (GLY), sodyum hidroksit (NaOH) (Sigma-Aldrich), sodyum klorür (NaCl) (Sigma-Aldrich), potasyum klorür (KCl) (Sigma-Aldrich), kalsiyum klorür dihidrat ($\text{CaCl}_2 \cdot 2\text{H}_2\text{O}$) (Merck), magnezyum klorür heksahidrat ($\text{MgCl}_2 \cdot 6\text{H}_2\text{O}$) (Merck), potasyum tiyosiyonat, sodyum bikarbonat (NaHCO_3) (Sigma-Aldrich), trisodyum fosfat (Na_3PO_4) ve amoksisilin (Ax) (Vetrenal) olarak sıralanabilir. Malzemeler içerisinde katılan atık çay lifleri ve tozları ülkemizin Doğu Karadeniz Bölgesi'nden temin edilmiştir.

İlaç salım sisteminin hazırlanması

KTS % 1'lik asetik asit çözeltisi içerisinde 45°C 'de çözdürülmüş ve üzerine, KTS ile ağırlıkça a:b oranında olacak şekilde PEG içeren 45°C 'deki %1'lik asetik asit çözeltisi eklenmiş ve homojen oluncaya dek karıştırılmıştır. Homojen karışım 4000 rpm hızında santrifüj edilmiştir. Ardından, polimer ağırlığının %10'u kadar çay lifi deiyonize suda karıştırılarak, KTS-PEG karışımı üzerine eklenmiş ve homojenize oluncaya dek etkin karışma hızında karıştırılmıştır. Karışım homojen hale gelince, polimer çözeltisi üzerine toplam çözelti hacminin %c'si kadar GLY ilave edilmiş ve ortam sıcaklığında homojen oluncaya dek karışmaya bırakılmıştır. Hazır hale gelen malzeme, petri kaplarına dökülerek ortam sıcaklığında film oluşumu için kurumaya bırakılmıştır. Reçetede a, b ve c ile gösterilen malzeme miktarları Tablo 1'de verilmiştir.

Tablo 1 –Film Reçetelerinde Yer Alan Bileşen Miktarları (a:KTS, b:PEG, c:GLY)

Film	a	b	c
Film-1	1	1	10
Film-2	1	2	10
Film-3	1	1	20
Film-4	1	1	30

Ax içeren kompozit filmlerin hazırlanmasında ise yukarıda açıklanan reçeteden farklı olarak, deiyonize su içerisinde yeterli miktarda çözdürülen ilaç (Ax) polimer çözeltisi içerisine eklenmiştir.

Saliva çözeltisinin hazırlanması

Saliva çözeltisi; Na_3PO_4 , NaCl, KCl, $\text{CaCl}_2 \cdot 2\text{H}_2\text{O}$, $\text{MgCl}_2 \cdot 6\text{H}_2\text{O}$ ve NaHCO_3 tuzları kullanılarak hazırlanmıştır. Karışım, ağırlıkça % 7,93 Na_3PO_4 , % 11,90 NaCl, % 51,59 KCl, % 15,89 $\text{CaCl}_2 \cdot 2\text{H}_2\text{O}$, % 0,79 $\text{MgCl}_2 \cdot 6\text{H}_2\text{O}$ ve % 11,90 NaHCO_3 içerecek şekilde, her bir tuz ayrı ayrı deiyonize suda çözdürülüp sonrasında karıştırılmıştır (Sato vd., 2006: 1174). Çözeltinin pH değeri Thermo Scientific marka Orion 3-Star model portatif pH metre aracılığıyla ölçülmüş ve pH değeri 0,1 M HCl ve 0,1 M NaOH kullanılarak 6,8 değerine ayarlanmıştır. Son olarak, çözelti hacmi 1 litreye tamamlanarak, daha sonra kullanılmak üzere 4°C sıcaklıkta muhafaza edilmiştir.

Fiziksel analiz

Kompozit filmler 1x1 cm² boyutunda kesilerek, her bir filmin üç özdeş örneği üzerinden, PRECISA marka Es320A modelli hassas terazi ile ağırlık ölçümleri ve her filmin en az 6 noktasından Absolute Digimatic markalı dijital kumpas ile kalınlık ölçümleri alınmış ve malzemelerin fiziksel analizi gerçekleştirilmiştir.

FTIR analizi

Kompozit filmlerin FTIR (Fourier dönüşümlü kızılötesi spektroskopisi) spektrumları, Perkin Elmer marka Spektrum 100 model Fourier Transform Infrared Spektrometre cihazında 4000-600 cm⁻¹ dalga sayısı aralığında, 8 tarama yaptırılarak alınmıştır.

Mekanik analiz

Mekanik analiz, kompozit filmlere Esetron Moddental marka MIC-100 model mikro gerilim cihazında, 5 mm/dakika hareket hızında çekme gerilimi testi uygulanarak gerçekleştirilmiştir.

Şişme analizi

Kompozit filmler, 1x1 cm² boyutunda kesilerek, film örneklerinin 37°C sıcaklıkta deiyonize su ve saliva çözeltisi içerisinde şişme testleri yapılmıştır. Şişme testlerinde, örneklerin periyodik zaman aralıklarında PRECISA marka Es320A modelli hassas terazi yardımıyla ağırlık ölçümleri alınmıştır.

Asit-baz dayanıklılık analizi

Filmlerin asidik ve bazik çözeltilere karşı dayanıklılığının incelenmesi amacıyla, film örnekleri pH=2,5 olan asetik asit çözeltisi ve pH=10 olan NaOH çözeltisinde bekletilmiş ve sonuçlar değerlendirilmiştir.

Salım analizi

Kompozit filmlerin salım analizlerinin yapılabilmesi için öncelikle, film içerisine yüklenen Ax için stok çözeltisi hazırlanmış ve çözeltiler Thermo Scientific marka Genesys 10S model UV-VIS (ultraviyole görünür) spektrofotometre cihazında taratılarak, Ax için maksimum absorbans değerinin elde edildiği dalga boyu belirlenmiştir. Sonrasında, stok çözelti kullanılarak hazırlanan farklı derişimlerdeki çözeltilerin sırasıyla spektrofotometre cihazında okumaları yapılarak, salım analizlerinde kullanılmak üzere derişime karşı absorbans değeri çalışma doğrusu hazırlanmıştır.

Salım analizleri için, filmlerden 1x1 cm² ebatında kesilen örnekler saliva çözeltisi içerisine bırakılmış ve periyodik zaman aralıklarında çözelti içerisinden alınan miktarlar UV cihazında okutularak absorbans değerleri elde edilmiştir. Örneklerin içerisinde bulunduğu çözeltilerden, UV okumaları için alınan her çözelti miktarı için, çözelti içerisine, alınan örnek çözelti ile eş değer miktarda saliva çözeltisi ilavesi yapılmıştır. UV okumaları sonucunda elde edilen absorbans değerleri, çalışma doğrusu kullanılarak derişim değerlerine çevrilmiş ve malzemelerin salım profili belirlenmiştir. Son olarak, elde edilen salım verileri, Higuchi ve Korsmeyer-Peppas kinetik modellerine uyarlanarak, malzemelerin salım verilerinin kinetik modellere uygunluğu değerlendirilmiştir.

Sem analizi

Filmlerin SEM (taramalı elektron mikroskobu) analizi ESOGÜ Merkezi Araştırma Laboratuvarı Uygulama ve Araştırma Merkezinde (ARUM) yapılmıştır. Filmlerin SEM görüntüleri, Hitachi marka Regulus 8230 model SEM cihazı kullanılarak, 10 kV çözünürlük değerinde ve farklı büyütme oranlarında alınmıştır.

Termal analiz

Filmlerin termal analizi ODTÜ Merkezi Laboratuvarında yapılmıştır. Analiz, Perkin Elmer marka Pyris 1 model termogravimetrik analiz cihazı kullanılarak, 5°C/dak ısıtma hızında, hava ortamında, 15-240°C sıcaklık değerleri arasında yapılmıştır. Analiz sonucunda TGA (termogravimetrik analiz) ve DTA (diferansiyel termal analiz) termogramları elde edilmiştir.

Bulgular

Fiziksel analiz sonuçlarının değerlendirilmesi

Hazırlanan ve ilaç salım sistemi olarak kullanılacak olan kompozit filmlere ait üç farklı bölgeden kesilen örneklerin ağırlıklarının ortalama değerleri ve en az 6 noktadan alınan kalınlıkların ortalama değerleri Tablo 2 'de gösterilmiştir.

Tablo 2 – Filmlerin Fiziksel Analiz Sonuçları

Film	Ağırlık (g)	Kalınlık (mm)
Film-1	0,082	0,45
Film-2	0,034	0,30
Film-3	0,093	0,65
Film-4	0,055	0,38

Filmlerin her biri petri kaplarına eşit miktarda dökülmüştür. Ancak, Tablo 2’de yer alan verilerin, her bir film için farklılık gösterdiği görülmektedir. Kalınlık ve ağırlık değerlerinin her bir film için farklılık göstermesi, filmlerin kuruma koşulları özdeş olduğu için, reçetelerinde yer alan bileşenlerin oranlarının farklılık göstermesi ile açıklanabilir. Ek olarak, filmler özdeş koşullarda kurumaya bırakıldıktan sonra, her bir film örneğinin kuruma sürelerinin değişiklik gösterdiği görülmüştür. Bu bağlamda, malzemelerin içerdikleri bileşen oranlarının değişmesinin, filmlerin kuruma karakteristiğini etkilediği ve bundan dolayı ağırlık ve kalınlık değerlerinin farklılık gösterdiği yorumu yapılabilir. Film 1 ve 3 arasındaki farklılık Film 3 yapısındaki GLY bileşeninin Film 1’e göre fazla olmasıdır. Değerlerin Film 3’te artmış olması, bu bileşenin nem tutma kapasitesinin yüksek olmasından kaynaklanabileceği düşünülmüştür. Ayrıca, örneklerin ağırlık ve kalınlık ölçümlerinden yola çıkarak filmlerde ağırlığın, kalınlık arttıkça arttığı ifade edilebilir. Film 2’de diğer polimer bileşeninin miktarının artmasına rağmen ağırlık ve kalınlık değerlerinin düştüğü görülmüş ve bu durum polimerler arası etkileşimin güçlü olması ile açıklanabilir.

FTIR analizi sonuçlarının değerlendirilmesi

Hazırlanan dişeti filmlerinin FTIR spektrumlarının daha iyi yorumlanabilmesi için saf KTS'ye ait bir film hazırlanmış olup, kompozit filmler ile birlikte FTIR spektrumları alınmıştır. Filmlere ait FTIR spektrumları Şekil 1'de verilmiştir.

Filmlere ait FTIR spektrumları incelendiğinde, filmlerin tümünde saf KTS filminden farklı olarak 860 ve 930 cm^{-1} bandında iki adet pik mevcuttur. 860 ve 930 cm^{-1} bandındaki pikler PEG varlığından kaynaklı olarak ortaya çıkmaktadır (Kolhe ve Kannan, 2003: 176). Filmlerde 1070 ve 1100 cm^{-1} bandında görülen pikler, saf KTS filminde de görülmektedir ve KTS'nin yapısındaki karbon-oksijen bağı (C-O) gerilim titreşimlerini göstermektedir (Zeng vd., 2004: 177). Filmlerde 1420 cm^{-1} bandında görülen pik, doymamış karbon-karbon çift bağına (C=C) ait titreşimleri göstermektedir (Ganji ve Abdekhodaie, 2008: 438).

KTS filminde 1590 cm^{-1} bandında görülen pik, kompozit filmlerde görülmemektedir. 1590 cm^{-1} bandında mevcut olan pik, serbest amin fonksiyonuna işaret etmektedir ve KTS'nin çapraz bağlanması sırasında bu pikin yoğunluğu değişmektedir (Rao vd., 2012: 923). Buradan yola çıkarak, 1590 cm^{-1} bandında kompozit filmlerde piklerin görülmemesi, KTS polimerinin PEG ile başarılı bir şekilde çapraz bağlandığını göstermektedir. Hem KTS hem de kompozit filmlerin spektrumlarında 1650 cm^{-1} bandında görülen pikler asetamit gruplarının karbon-oksijen çift bağı (C=O) gerilimlerinden kaynaklı oluşmaktadır (Corazzari vd., 2014: 7); (Sun, 2008: 2868).

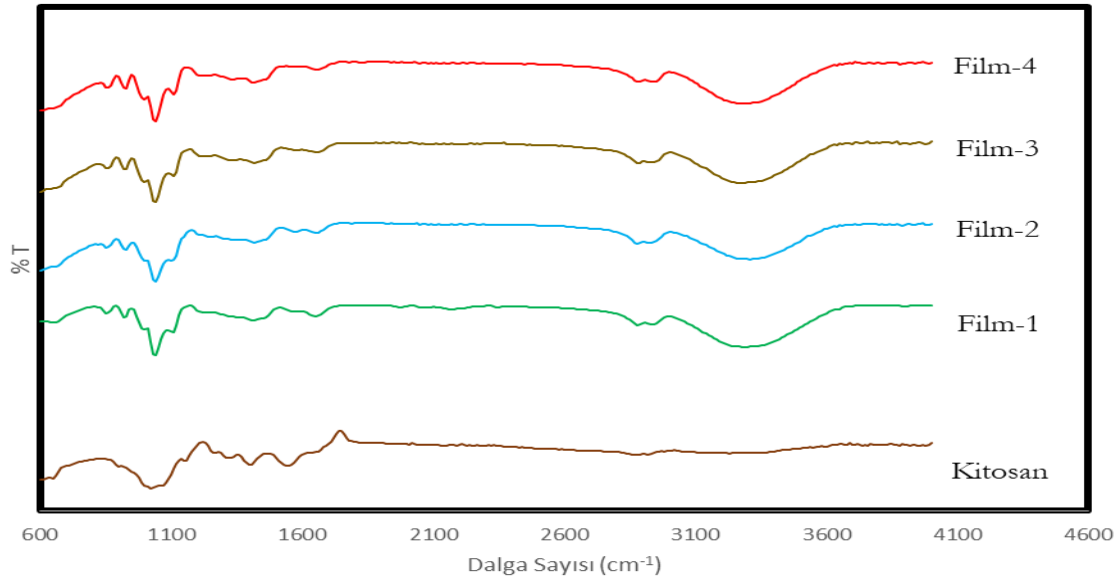

Şekil 1 Kompozit Filmlerin FTIR Spektrumları

Filmlerde 2890-2950 cm^{-1} bandında mevcut olan pikler, PEG yapısındaki CH_2 (metil) varlığını gösterir (Rajeswari vd., 2016: 124). Kompozit filmlerde yer alan ancak saf KTS filminde yer almayan 3000-3600 cm^{-1} bandındaki geniş pik, OH (hidroksil) ve NH (amin) titreşimlerinden kaynaklanmaktadır (Zeng vd., 2004: 177). Bu durum, KTS filminin tamamen kurduğunu ve bundan dolayı sudan kaynaklanan OH gerilmelerinin spektrumda yer almadığını göstermektedir. Filmlerde ise, bu aralıkta mevcut olan geniş pikin, malzemelerin yapısında su bulunmasından dolayı mevcut olduğu söylenebilir.

Mekanik analiz sonuçlarının değerlendirilmesi

Kompozit filmlerden sırasıyla 1:3 en ve boy oranında dikdörtgen şeklinde kesilen örneklerin çekme testi sonuçları Tablo 3'te verilmiştir.

Tablo 3 – Filmlerin Mekanik Analiz Sonuçları

Film	Kopma Kuvveti (N)	Uzama Miktarı (μm)
Film-1	1,6	2083
Film-2	1,3	2050
Film-3	2,1	3200
Film-4	2,1	1000

Analiz sonuçlarına göre, kompozit filmlerdeki en yüksek kopma kuvveti değeri 3 ve 4 numaralı filmlerde gözlenmiştir. Kopmada uzama miktarına bakılacak olursa, 3 numaralı film, 4 numaralı filme göre 3,2 kat daha fazla uzama göstermiştir. Ek olarak, 3 numaralı filme ait kopmada uzama miktarı diğer filmlere göre daha yüksektir. Bu nedenle, mekanik dayanımı en iyi film, 3 numaralı film olarak belirlenmiş ve sonraki karakterizasyon çalışmalarında kullanılmak üzere 3 numaralı film içerisine Ax yüklemesi yapılmıştır.

Şişme analizi sonuçlarının değerlendirilmesi

Film-3+Ax filminin şişme analizi, 96 saatlik süreçte incelenmiş olup, belirli zaman aralıklarında alınan ağırlık ölçümlerinden yola çıkılarak örneklerin şişme dereceleri hesaplanmıştır. Film örnekleri deiyonize su içerisinde şişme göstermemiştir. Bu durum, film yapısında bulunan KTS ve PEG polimerlerinin iyi derecede çapraz bağlanması ve bu nedenden dolayı da, çapraz bağlanan polimer zincirleri arasında su moleküllerinin entegre olamamasıyla açıklanabilir (Mottaghi vd., 2021: 6-7). Tablo 4'te, Film 3 örneklerinin saliva çözeltisi içerisinde zamana bağlı olarak şişme derecelerinin ortalama değerleri gösterilmiştir. Örneklerin şişme dereceleri $t=0$ anındaki ağırlıkları ile herhangi bir t anında ölçülen ağırlık arasındaki fark değerinin, örneğin $t=0$ anındaki (başlangıç) ağırlığına oranının yüzdesi şeklinde hesaplanmıştır.

Tablo 4'te verilen analiz sonuçlarına göre, Film 3+Ax ilk 24 saatlik süreçte şişme göstermemiştir. Polimerler arasında çapraz bağlanma derecesinin artması, polimer zincirleri arasındaki boşluğu azaltır. Bu nedenle, malzeme yeterince genişlemeyerek, malzemenin zincirleri arasında su tutma eğilimi azalır (Mottaghi vd., 2021: 6-7). Bu bilgi ışığında, filmde ilk gün şişme meydana gelmemesi, KTS ve PEG polimerleri arasındaki çapraz bağlanma derecesinin yüksek olduğunu gösterir. Film 3+Ax'te maksimum şişme derecesine 72. saatte ulaşılmış olup, şişme derecesi %18,14 olarak ölçülmüştür.

Tablo 4 – Film 3+Ax Filminin Şişme Analizi Sonucu

t (saat)	Şişme Derecesi (%)
0	0,00
24	0,00
72	18,14
96	10,76

Asit-baz dayanıklılık analizi

Gündelik hayatta tüketilen besinler farklı pH değerlerine sahiptirler ve bu besinlerin pH değerleri yaklaşık 2,5-10 değerleri arasında değişmektedir (Malik vd., 2014: 330-331); (McGlynn, 2016: 1). Bu kapsamda, hazırlanmış olan kompozit film, gün içerisinde tüketilen çeşitli besin maddeleri ile temas halinde olabilecektir. Bu nedenle, hazırlanan filmin, besinlerin pH değerlerine göre asidik ve bazik ortamlardaki tepkisini incelemek amacıyla pH=2,5 (CH₃COOH) ve pH=10 (NaOH) çözeltileri hazırlanmış ve Ax yüklemesi yapılmış 3 numaralı film örneklerinin bu çözeltiler içerisindeki davranışları incelenmiştir.

Analiz sonuçları, filmin, hem asidik hem de bazik ortamda, yaklaşık beş günlük analiz sürecinde yapısal değişiklik meydana gelmeksizin bütünlüğünü koruduğunu ve filmin beş güne kadar dayanıklı olduğunu göstermiştir. Analiz sırasında, asidik ortamdaki film örneklerinde ilk yarım saat içerisinde şişme meydana gelmiştir. Bazik ortamda ise, ilk gün film örneklerinde şişme gözlenmemiş olup, birinci gün sonunda filmlerde asidik ortamdakine kıyasla daha az olacak şekilde şişme meydana gelmiştir.

Salım analizi sonuçlarının değerlendirilmesi

Film 3+Ax'in saliva çözeltisi içerisinde salım analizi yapılmış olup, periyodik zaman aralıklarında alınan ölçüm değerleri, çalışma doğrusu aracılığıyla derişim değerlerine dönüştürülmüştür ve bu yolla kompozit filmin salım profili çıkarılmıştır. Film örneklerinin ortalama salım verilerinden elde edilen salım profili Şekil 2'de verilmiştir.

Filmin salım profili incelendiğinde, salımın yedi günlük süreç boyunca kontrollü bir şekilde devam ettiği görülmektedir. Ancak salımın, yedinci gün itibarıyla durmadığı ve devam ettiği salım profilinden anlaşılmaktadır. Salımın, bitmediği halde, analizin yedinci gün sonunda durdurulmasının sebebi, filminden kesilen ve eş zamanlı olarak salım analizleri gerçekleştirilen özdeş üç farklı film örneğinden bir tanesinde fiziksel parçalanma meydana gelmiş olmasıdır. Polimerik yapıda meydana gelen parçalanma, salım değerlerini etkileyebileceği için salım analizi yedinci gün sonunda durdurulmuştur.

Salım profili geniş zaman aralığı içerdiğinden ve ilk gün sınırlarında sık ölçüm alınmasından kaynaklı olarak Şekil 2 üzerinde, salımın ilk dakikalarda çok hızlı gerçekleştiği yanılığısı ortaya çıkabilir. Bu nedenle, salımın ilk dakikalarını içeren salım profili Şekil 2 üzerinde ayrıca gösterilmiştir. Salımın ilk dakikalarında elde edilen veriler, t=0 anından itibaren filmin kontrollü bir şekilde salım yaptığını, ani bir salım meydana gelmediğini ve değerlerin denge değerine yaklaşma eğiliminde olduğunu göstermektedir.

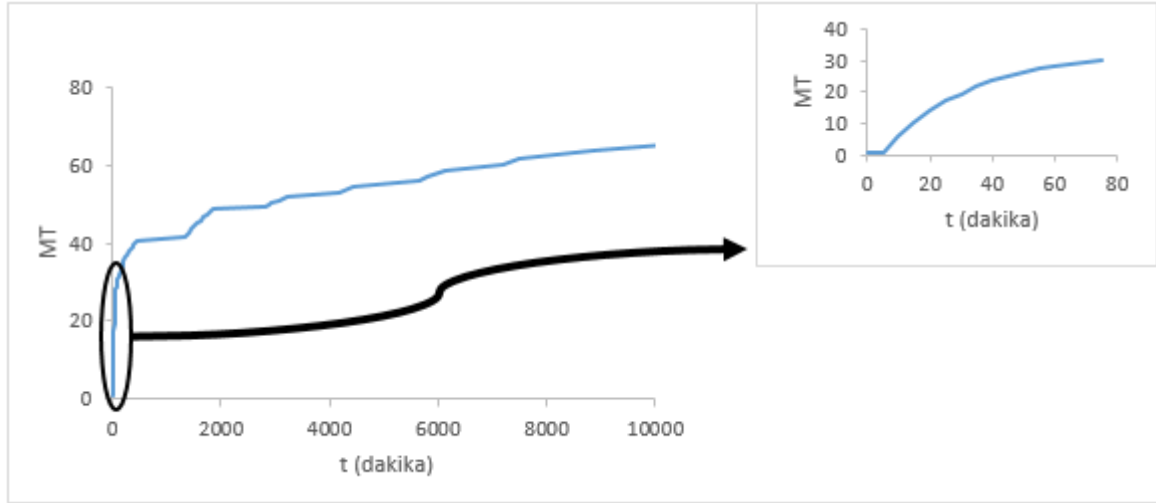

Şekil 2 Film 3+Ax'in Salım Profili

Salım profili çıkarılan Film 3+Ax'in salım verileri Higuchi ve Korsmeyer-Peppas kinetik salım modellerine uygulanarak değerlendirilmiştir. Higuchi kinetik salım modeli, merhemlerden cilde ilaç salımını açıklamada kullanılan ve oral uygulamalarda da kullanılabilen bir matematiksel modeldir (Siepmann ve Peppas, 2011: 8). Denklem (1), Higuchi kinetik modeline ait denklemdir ve denklemde yer alan M_t , merhem filminden herhangi bir t anında salınan kümülatif ilaç miktarını; K_H , Higuchi sabitini ve t , zamanı ifade eder (Siepmann ve Peppas, 2011: 8).

$$M_t = K_H * \sqrt{t} \quad (\text{Denklem 1})$$

Şişme özelliği gösteren polimerik sistemlerden gerçekleşen ilaç salımları, Fick difüzyon yasası ya da Higuchi kinetik modeline uymayabilir. Bu gibi sistemler için Korsmeyer-Peppas matematiksel modeli geliştirilmiştir (Siepmann ve Peppas, 2011: 10). Denklem (2), Korsmeyer-Peppas kinetik modeline ait denklemdir ve denklemde yer alan M_t , herhangi bir t anında çözünen ilaç miktarını; M_∞ , $t=\infty$ 'da çözünmüş olacak ilaç miktarını; K_{KP} ve n sırasıyla Korsmeyer-Peppas sabitini ve üstel sabiti; t ise zamanı göstermektedir (Mir vd., 2023: 3); (Siepmann ve Peppas, 2011: 11)

$$\frac{M_t}{M_\infty} = K_{KP} * t^n \quad (\text{Denklem 2})$$

Şekil 3 ve Şekil 4'te filme ait verilerin kinetik modellere uygulanması sonucunda elde edilen grafikler verilmiştir.

Salım verileri Higuchi kinetik modeline uygulandığında R^2 (regresyon katsayısı) değeri 0,9951 olarak elde edilmiştir. Bu değer, verilerin kinetik modele %99'un üzerinde uyduğunu gösterdiği için oldukça anlamlıdır. Ayrıca Higuchi katsayısı değeri 0,2472 olarak hesaplanmıştır. Malzeme-ilâç sistemlerinde, düşük K_H değeriyle gerçekleşen salım daha kontrollüdür (Martin-Illana vd., 2019: 19). Buradan hareketle filminden salımın kontrollü bir şekilde gerçekleştiği yorumu yapılabilir.

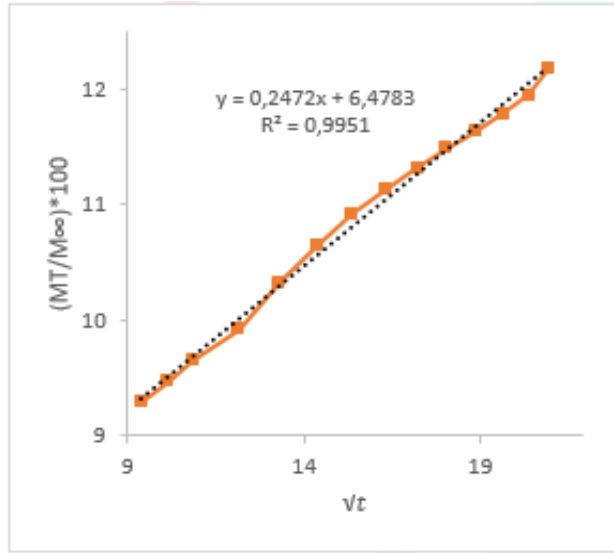

Şekil 3 Salım Verilerinin Higuchi Kinetik Modeline Uygulanması

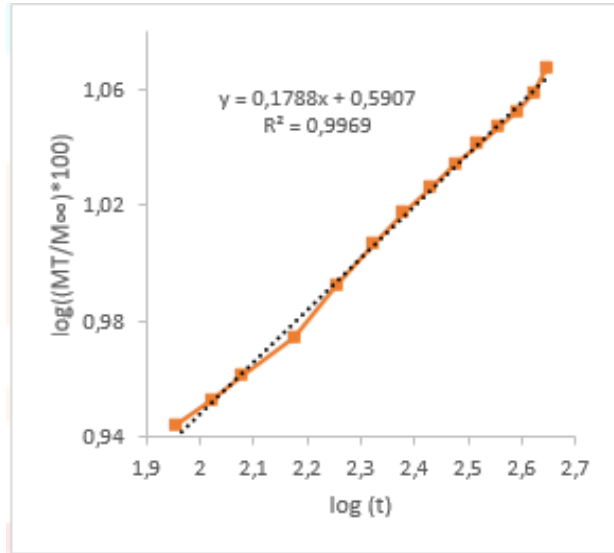

Şekil 4 Salım Verilerinin Korsmeyer-Peppas Kinetik Modeline Uygulanması

Öte yandan, salım verileri Korsmeyer-Peppas kinetik modeline uygulandığında R² değeri 0,9969 olarak elde edilmiştir. Korsmeyer-Peppas kinetik modeline uyarlanan salım verileri, tıpkı Higuchi kinetik modelinde olduğu gibi %99'un üzerinde uygunluk göstermiştir. Ancak, R² değerleri göz önüne alındığında, salım verilerinin, daha büyük R² değerinin elde edildiği Korsmeyer-Peppas kinetik modeline daha uygun olduğu söylenebilir. Ek olarak, Korsmeyer-Peppas kinetik modeline ait K_{KP} değeri 3,8967, n değeri ise 0,1788 olarak hesaplanmıştır. Korsmeyer-Peppas kinetik modelinde, n < 0,5 olması, gerçekleşen salımın Fick difüzyon yasasına uyduğunu gösterir. Buradan hareketle, salım verilerinin Korsmeyer-Peppas kinetik modeline uygulanması sonucunda elde edilen n değerinin 0,1788 olması, salımın Fick difüzyon yasasına uygun olarak gerçekleştiğini gösterir (Siepmann ve Peppas, 2011: 11)

Sem analizi sonuçlarının değerlendirilmesi

Film 3 ve Film 3+Ax kompozitlerinin, yapılarında bulunan bileşenlerin dağılımları hakkında fikir edinmek ve yüzey morfolojilerini incelemek için SEM görüntüleri alınmıştır.

Şekil 5'te verilen Film 3'e ait SEM görüntüsü incelendiğinde, filmin pürüzsüz bir yüzeye sahip olduğu görülebilir. Film yüzeyinin pürüzsüz olması, film içerisinde yer alan

bileşenlerin homojen bir şekilde dağıldığını göstermektedir (Srividhya vd., 2017: 2279). Öte yandan, Şekil 6’da gösterilen, Ax içeren Film 3 örneğine ait SEM görüntüsü incelendiğinde, yüzeyde beyaz noktacıklar görülmektedir. Antibiyotik içeren polimerik kompozitlerin SEM görüntülerindeki beyaz noktalar, antibiyotik bileşenini temsil eder (Sinha vd., 2012: 804). Dolayısıyla, Ax içeren filme ait SEM görüntüsündeki beyaz noktalar Ax’i temsil etmektedir ve SEM görüntüsü ile kompozit film içerisindeki Ax varlığı doğrulanmıştır.

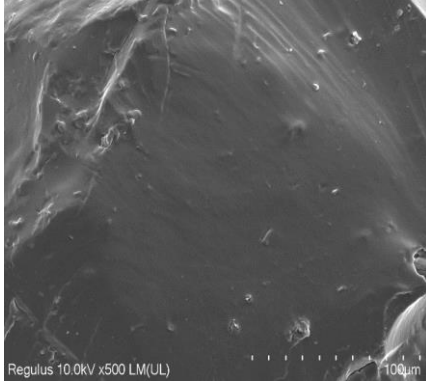

Şekil 5 Film 3'ün SEM Görüntüsü

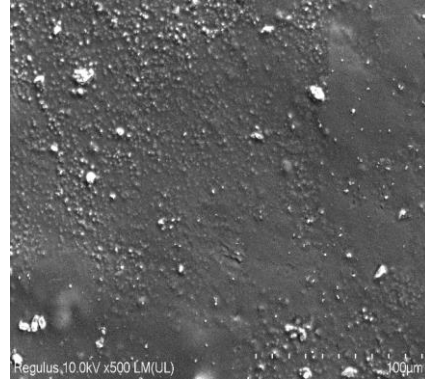

Şekil 6 Ax Yüklü Film 3'ün SEM Görüntüsü

Termal analiz sonuçlarının değerlendirilmesi

Ağız içerisinde kullanımını hedeflemiş olduğumuz kompozit filmler, gündelik hayatta tüketilecek olan sıcak ve soğuk besinler ve içecekler nedeniyle sıcağa ya da soğuğa maruz kalacaklardır. Bu kapsamda, ağız içerisindeki sıcaklık değişimleri ile ilgili yayın taraması yapılmıştır. Tarama sonucunda, taranan yayınlar içerisinde, sıcaklıklar ile ilgili ekstremum değerler referans alınmıştır. Ağız içerisinde, beslenme sırasında ulaşılabilecek minimum ve maksimum sıcaklık değerlerinin sırasıyla 0°C ve 70°C olduğu bildirilmiştir (Barclay vd., 2005: 886). Bu bağlamda, bu sıcaklık aralığında, hazırlanan kompozit filmlerin termal stabiliteleri oldukça önemlidir. Ax yüklü film 3 örneğine ait TGA ve DTA termogramları Şekil 7’de verilmiştir.

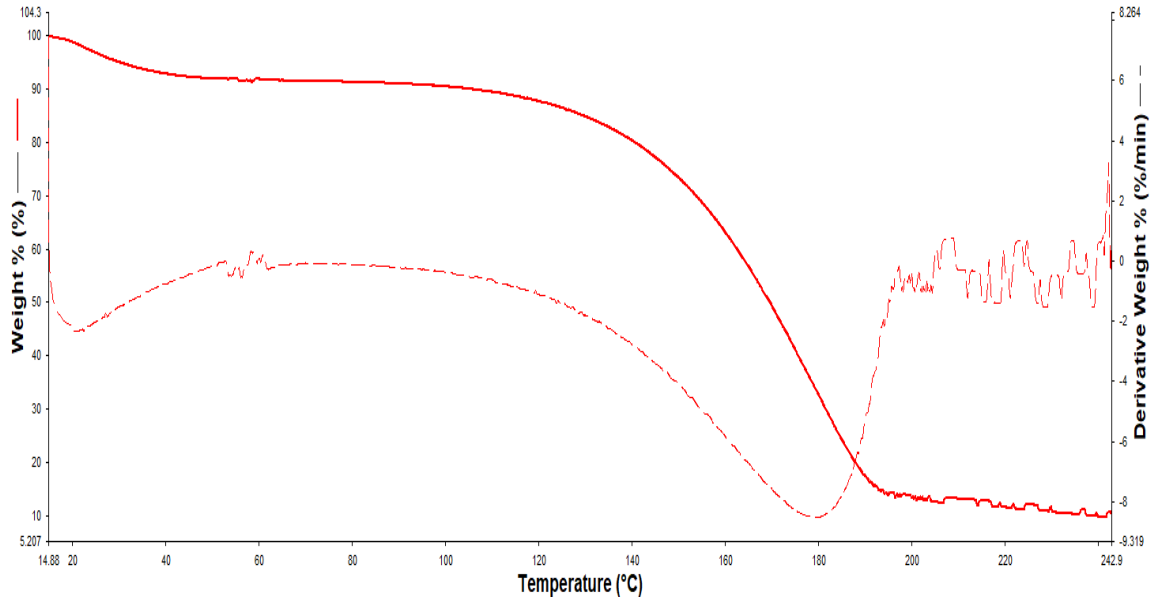

Şekil 7 Ax Yüklü Film 3 Örneğine Ait TG ve DTA Termogramları

Film örneğinin termal analiz sonucu incelendiğinde, termal bozunmanın iki aşamada gerçekleştiği görülmektedir. İlk aşama, 17-121°C sıcaklıkları arasında kademeli olarak gerçekleşmektedir ve toplamda % 12,04 oranda kütle kaybı olmaktadır. Bu sıcaklık değerleri arasında, malzeme içerisinde adsorplanmış su moleküllerinin yavaş bir şekilde yapıdan uzaklaştığı yorumu yapılabilir (Kumar ve Koh, 2012, 6105). Malzemeye ait ikinci basamak kütle kaybı 121-193°C sıcaklık değerleri arasında hızlı bir şekilde gerçekleşmekte olup, bu değerler arasında toplamda %72,46 oranında kütle kaybı meydana gelmiştir. İkinci basamakta yüksek oranda kütle kaybının meydana gelmesi, malzemenin bu sıcaklık değerleri arasında yapısal olarak bozunmaya başladığını göstermektedir. Öte yandan, ağız içerisinde ulaşılabilir maksimum sıcaklık değeri olan 70°C'deki kütle kaybı değeri ise %8,58'dir. Dolayısıyla, filmde hem ağız içerisinde ulaşılabilir maksimum sıcaklık değeri olan 70°C'de %8,58 oranında düşük bir kütle kaybı yaşanması, hem de ağız içerisinde ulaşılabilir maksimum sıcaklık değeri olan 70°C'nin, malzemenin temel bozunmasının başladığı 121°C'den uzak bir sıcaklık değeri olması sebebiyle, hazırlanan filmin, ağız içi uygulamalarda termal açıdan kararlı olacağı yorumu yapılabilir (Kumar ve Koh, 2012, 6112).

Sonuç

Bu çalışmada, dişeti hastalıklarının tedavisine destek olması amacıyla hazırlanmış olan kompozit filmlere çeşitli testler uygulanarak, malzemeler karakterize edilmişlerdir. Çalışmamızda toplamda dört adet kompozit film sentezi yapılmıştır. Bu filmler; temel reçete ile hazırlanan Film 1 ve Film 1'e ikame olarak, reçetede yer alan bazı bileşenlerin oranlarının değiştirilmesi yoluyla hazırlanan sırasıyla Film 2, Film 3 ve Film 4 olarak isimlendirilen malzemelerdir. Hazırlanan filmlere, öncelikle fiziksel analiz ve ardından FTIR analizi yapılmıştır. FTIR spektrumları, reçetede yer alan KTS ve PEG polimerlerinin iyi derecede çapraz bağlandığını göstermiştir. Mekanik analizi yapılan filmlerden, mekanik dayanımı en iyi olan malzeme Film 3 olarak belirlenmiş ve sonraki karakterizasyon çalışmaları Film 3 üzerinden gerçekleştirilmiştir. Ax yüklü Film 3 örneklerine uygulanan şişme testi sonucunda, Film 3 örneğinin deiyonize su içerisinde 96 saatlik analiz süresince şişme göstermediği belirlenmiştir. Saliva çözeltilisinde ise, film örneklerinin ilk gün şişme göstermemiş olduğu ve analiz süresince maksimum şişme oranının %18,14 olduğu belirlenmiştir. Film 3 örneklerine

uygulanan asit-baz dayanıklılık testleri sonucunda, örneklerin hem asit hem de baz çözeltisi içerisinde beş gün boyunca yapısal bütünlüklerini korudukları görülmüştür. Ax içeren Film 3 örneklerine salım analizi uygulanarak, örneklerin yapısal bütünlükleri bozulmadan, bir hafta boyunca kontrollü salım gerçekleştirdikleri sonucuna ulaşılmıştır. Ek olarak, salım verileri Higuchi ve Korsmeyer-Peppas kinetik modellerine uygulanarak, verilerin kinetik modellere uygunlukları değerlendirilmiştir. Örneklerin salım verilerinin Korsmeyer-Peppas kinetik modeline daha uygun olduğu ve salımın, Korsmeyer-Peppas kinetik modelinde yer alan üstel sabitin değerinden yola çıkılarak Fick difüzyon yasasına uyduğu belirlenmiştir. SEM görüntüleri alınan film örneklerinde, yüzeylerin pürüzsüz olduğu görülmüş ve bu nedenle filmlerdeki bileşenlerin homojen bir şekilde dağıldığı yorumu yapılmıştır. Son olarak, termal analizi yapılan filmlerin ağız içerisindeki sıcaklık değişimlerine karşı termal açıdan kararlı oldukları belirlenmiştir.

Kaynakça

- Chakraborty, P., Chowdhury, R., Bhakta, A., Mukhopahyay, P., Ghosh, S. (2021, kasım-aralık). Microbiology of periodontal disease in adolescents with Type 1 diabetes. *Diabetes & Metabolic Syndrome: Clinical Research & Reviews*, 15, 6, 102333. doi: <https://doi.org/10.1016/j.dsx.2021.102333>
- Newman, M. G., Takei, H., Klokkevold, P. R., Carranza, F. A. (2012). *Carranza's clinical periodontology (11. Edition)*. St. Louis Mo: Elsevier Saunders.
- Niemiec, B.A. (2008, mayıs). Periodontal disease. *Topics in Companion Animal Medicine*, 23, 2, 72-80. doi: <https://doi.org/10.1053/j.tcam.2008.02.003>
- Jepsen, K., Jepsen, S. (2016, haziran). Antibiotics/antimicrobials: systemic and local administration in the therapy of mild to moderately advanced periodontitis. *Periodontology 2000*, 71, 1, 82–112. doi: <https://doi.org/10.1111/prd.12121>
- Sanchez-Perez, A., Moya-Villaescusa, M.J. (2009, eylül). Periodontal disease affecting tooth furcations. A review of the treatments available, *Medicina Oral, Patología Oral y Cirugía Bucal*, 14, 10, 554–557. doi: <https://doi.org/10.4317/medoral.14.e554>
- Scannapieco, F.A., Gershovich, E. (2020, ocak). The prevention of periodontal disease-An overview. *Periodontology 2000*, 84, 1, 9–13. doi: <https://doi.org/10.1111/prd.12330>
- Sah, A.K., Dewangan, M., Suresh, P.K. (2019, haziran). Potential of chitosan-based carrier for periodontal drug delivery. *Colloids and Surfaces B: Biointerfaces*, 178, 185-198. doi: <https://doi.org/10.1016/j.colsurfb.2019.02.044>
- Shariatinia, Z. (2021, aralık). Big family of nano- and microscale drug delivery systems ranging from inorganic materials to polymeric and stimuli-responsive carriers as well as drug-conjugates. *Journal of Drug Delivery Science and Technology*, 66, 102790. doi: <https://doi.org/10.1016/j.jddst.2021.102790>
- Barat, R., Srinatha, A., Pandit, J., Anupurba, S., Mittal, N. (2007, aralık). Chitosan inserts for periodontitis: influence of drug loading, plasticizer and crosslinking on in vitro metronidazole release. *Acta Pharm.*, 57, 4, 469–477. doi: <https://doi.org/10.2478/v10007-007-0037-1>
- Seidi, F., Yazdi, M.K., Jouyandeh, M., Dominic, M., Naeim, H., Nezhad, M.N., Bagheri, B., Habibzadeh, S., Zarrintaj, P., Saeb, M.R., Mozafari, M. (2021, temmuz). Chitosan-based blends for biomedical applications. *International Journal of Biological Macromolecules*, 183, 1818-1850. doi: <https://doi.org/10.1016/j.ijbiomac.2021.05.003>
- Abd. El Hack, M.E., El Saadony, M.T., Shafi, M.E., Zaberemawi, N.M., Arif, M., Batiha, G.E., Khafaga, A.F., Abd El-Hakim, Y.M., Al Sagheer, A.A. (2020, aralık). Antimicrobial and antioxidant properties of chitosan and its derivatives and their applications: A review. *International Journal of Biological Macromolecules*, 164, 2726-2744. doi: <https://doi.org/10.1016/j.ijbiomac.2020.08.153>
- Kala, B., Gunjan, C., Disha, N., Shobha, P. (2015, temmuz-ağustos). Treatment of periodontal disease–A herbal approach. *International Journal of Pharmaceutical Sciences Review and Research*, 33, 2, 27, 126-136.
- Venkateswara, B., Sirisha, K., Chava, V. (2011, ocak-mart). Green tea extract for periodontal health. *J Indian Soc Periodontol*, 15, 1, 18–22. doi: <https://doi.org/10.4103%2F0972-124X.82258>

Sato, Y., Sato, T., Niwa, M., Aoki, H. (2006, kasım). Precipitation of octacalcium phosphates on artificial enamel in artificial saliva. *Journal of Materials Science: Materials in Medicine*, 17, 11, 1173-1177. doi: <https://doi.org/10.1007/s10856-006-0545-4>

Kolhe, P., Kannan, R.M. (2003, ocak). Improvement in ductility of chitosan through blending and copolymerization with PEG: FTIR investigation of molecular interactions”, *Biomacromolecules* 2003, 4, 1, 173–180. doi: <https://doi.org/10.1021/bm025689+>

Zeng, M., Fang, Z., Xu, C. (2004, şubat). Effect of compatibility on the structure of the microporous membrane prepared by selective dissolution of chitosan/synthetic polymer blend membrane. *Journal of Membrane Science*, 230, 1, 175–181. doi: <http://dx.doi.org/10.1016/j.memsci.2003.11.020>

Ganji, F., Abdekhodaie, M.J. (2008, kasım). Synthesis and characterization of a new thermosensitive chitosan–PEG diblock copolymer. *Carbohydrate Polymers*, 74, 435–441. doi: <http://dx.doi.org/10.1016/j.carbpol.2008.03.017>

Rao, K.S.V.K., Reddy, P.R., Lee, Y.I. Kim, C. (2012,). Synthesis and characterization of chitosan-PEG-Ag nanocomposites for antimicrobial application. *Carbohydrate Polymers*, 87, 1, 920-925. doi: <https://doi.org/10.1016/j.carbpol.2011.07.028>

Corazzari, I., Nistico R., Turci F., Faga M.G., Franzoso F., Tabasso S., Magnacca G. (2014, aralık). Advanced physico-chemical characterization of chitosan by means of TGA coupled on-line with FTIR and GCMS: Thermal degradation and water adsorption capacity. *Polymer Degradation and Stability*, 112, 1-9. doi: <http://dx.doi.org/10.1016/j.polymdegradstab.2014.12.006>

Sun, G., Zhang, X.Z., Chu, C.C. (2008, ağustos). Effect of the molecular weight of polyethylene glycol (PEG) on the properties of chitosan-PEG-poly(N-isopropylacrylamide) hydrogels. *Journal of Materials Science: Materials in Medicine*, 19, 8, 2865–2872. doi: <https://doi.org/10.1007/s10856-008-3410-9>

Rajeswari, A., Amalraj, A., Pius, A. (2016, şubat). Adsorption studies for the removal of nitrate using chitosan/PEG and chitosan/PVA polymer composites. *Journal of Water Process Engineering*, 9, 123-134. doi: <https://doi.org/10.1016/j.jwpe.2015.12.002>

Mottaghi, H., Mohammadi, Z., Abbasi, M., Tahouni, N., Panjeshahi, M.H. (2021, nisan). Experimental investigation of crude oil removal from water using polymer adsorbent. *Journal of Water Process Engineering*, 40, 101959. doi: <https://doi.org/10.1016/j.jwpe.2021.101959>

Malik, R., Beniwal, B.S., Om, H., Arora R. (2014, ocak). Antacid properties of milk and milk products in comparison to other foods and commonly available antacid pharmacological preparations. *Indian Journal of Dairy Science*, 67, 4, 328-332.

McGlynn, W. (Temmuz 2016). *The importance of food pH in commercial canning operations*. Erişim Tarihi: 28.04.2023, <https://extension.okstate.edu/fact-sheets/print-publications/fapc-food-and-agricultural-products-center/the-importance-of-food-ph-in-commercial-canning-operations-fapc-118.pdf>

Siepmann, J., Peppas, N.A. (2011, ekim). Higuchi equation: Derivation, applications, use and misuse. *International Journal of Pharmaceutics*, 418, 1, 6-12. doi: <https://doi.org/10.1016/j.ijpharm.2011.03.051>

Mir, A., Kumar, A., Riaz, U. (2023, şubat). Synthesis and characterization of conducting polymer/alginate composite hydrogels: Effect of conducting polymer loading on the release behaviour of metformin drug. *Journal of Molecular Liquids*, 372, 121193. doi: <https://doi.org/10.1016/j.molliq.2022.121193>

Martín-Illana, A., Cazorla-Luna, R., Notario-Pérez, F., Bedoyoda, L. M., Ruiz-Caro, R., Veiga, M. D. (2019, ocak). Freeze-dried bioadhesive vaginal bigels for controlled release of Tenofovir. *European Journal of Pharmaceutical Sciences*, 127, 15, 38-51. doi: <https://doi.org/10.1016/j.ejps.2018.10.013>

Srividhya, A., Sangeetha, K., Gomathi, T., Sudha, P.N. (2017, şubat). Preparation and characterization of chitosan (Cn)/polyethylene glycol (PEG) binary blend for heavy metal chromium removal. *Sudha International Journal of Novel Trends In Pharmaceutical Sciences*, 7, 1, 2277 – 2782.

Sinha, M., Banik, R.M., Haldar, C., Maiti, P. (2012, kasım). Development of ciprofloxacin hydrochloride loaded poly(ethylene glycol)/chitosan scaffold as wound dressing. *Journal of Porous Materials* 2013, 20, 4, 799–807. doi: <https://doi.org/10.1007/s10934-012-9655-1>

Barclay, C. W., Spence, D., Laird, W. R. E. (2005, kasım). Intra-oral temperatures during function. *Journal of Oral Rehabilitation*, 32, 12, 886-894. doi: <https://doi.org/10.1111/j.1365-2842.2005.01509.x>

Kumar, S., Koh, J. (2012, mayıs). Physiochemical, optical and biological activity of chitosan-chromone derivative for biomedical applications. *International Journal of Molecular Sciences*, 13, 5, 6102-6116. doi: <https://doi.org/10.3390/ijms13056102>

Otizm Dostu Mekân Tasarımı: Sistematik Literatür Taraması

Nagehan SEVEN¹
H.İlkden TAZEBAY²

1.Giriş

(alıntılıyan Ghazali vd, 2019:19)' e göre Otizm Spektrum Bozukluğu (OSB), sosyal etkileşimi sözlü olan veya olmayan iletişimi bozan karmaşık nörogelişimsel bir bozukluktur (aktaran Chaim,2016; Altenmüller Lewis,2017). Tekrarlayan davranışlar, sosyal etkileşimde yaşanan sıkıntılar ve gecikmiş iletişim becerileri ile bir bozukluk olan OSB, mimari tasarım rehberlerinden ihtiyaç ve uygulama konusunda uzun süre dışlanmıştır (Mostafa M. 2008:190). Otizm teşhisi almış kişilerin oranı rakamsal olarak ifade edilse de bu sendromdan etkilenen kişi sayısı daha da fazla olmaktadır. Çünkü otizm teşhisi konmuş bir çocuğun ailesi ve aile bireylerinin yaşam boyunca karşılaştıkları güçlükler bu bireylerin bakım, eğitim, terapi gibi durumları da göz önüne alındığında daha da karmaşık bir hal almaktadır (Öktem, 2009:3).

Otizimli bireylerin farklı beyin yapıları olduğu bu sebeple de okulların, kamusal alanların, hastanelerin, havaalanları vb. ortamların “otizm dostu” olmamasından dolayı toplumsal yaşama dahil olamadığını ve pek çok zorluklarla karşı karşıya kaldığı belirtilmiştir (Elafifi ve Farid, 2020:48). Teşhisin erken yaşlarda konularak, erken müdahale olarak görülen eğitim ile OSB’li çocukların sosyal hayata katılımlarının sağlandığı pek çok çalışmada ifade edilmiştir. Bu sebeple yapılan çalışmaların OSB olan çocuklara eğitim veren kurumlarda ihtiyaçlara göre tasarlanmış eğitim kurumlarının giderek arttığı görülmektedir. OSB olan çocukların yaşam kalitesinin artırılmasında oldukça önemli olan bu eğitim kurumlarının, bireylerin ihtiyaçlarına yönelik tasarlanmaları eğitim konusunda başarıyı destekleyen bir unsurdur.

OSB olan bireylerin iletişim, duygusal ve sosyal yönden ihtiyaçlarının giderildiği ve desteklendiği mekânlar “otizm dostu mekan” olarak tanımlanılır. Bir mekânın, veya aktivitenin otizm dostu olabilmesi için hem mekanların hem de zihinlerin değiştirilmesi gerekir. Otizimli bireyler duyu bütünleme ve duysal aşırı yüklenmede sorun yaşadıklarından dolayı, duyuların ön plana çıktığı tasarımların yapılması ilk basamak olabilir ancak bir mekânın otizm dostu olması için yeterli değildir. Otizm Spektrum Bozukluğu’na sahip olan kişilerin yaşadığı zorluklar, sosyal beceri, iletişim sorunları ve tekrarlayan davranışlarda görüldüğü için otizm dostu bir mekân oluştururken çevrenin öngörülebilir şekilde tasarlanması, mekanlar arası geçişte görsel desteklerin sunulması ve sosyal entegrasyon ve iletişimi destekleyen araç gereç kullanımının sağlanması gerekmektedir (Anonim 2021,paragraf 3).

¹ Doktora öğrencisi, Ankara Üniversitesi, Peyzaj Mimarlığı Bölümü, Orcid: 0000-0002-6239-9382

² Prof.Dr., Ankara Üniversitesi, Peyzaj Mimarlığı Bölümü, Orcid: 0000-0002-8286-6574

Otizm dostu mekan için ortaya konan kriterler ve standartlar literatürde çeşitli şekillerde verilmiştir. (Kinnaer, 2016:183), yaptığı çalışmada otizm dostu tasarım için literatürde sıklıkla rastlanan tema ve kriterleri; duyuşsal erişilebilirlik, zihinsel erişilebilirlik, bağımsızlık ve özgüven şeklinde vermiştir.

(Grancich, 2014:7), ise otizm dostu çevresel tasarım standartları ve otizm dostu mekanın sahip olduđu özellikleri; düşük uyarım, öngörülebilirlik-tutarlılık, geri çekilme alanları, geniş sirkülasyon, doğal ışık veya titreşen ışıklardan kaçınma, düşük gürültü seviyesi ve göz alıcı aşırı ilgi çekici renklerin en aza indirilmesi şeklinde tanımlamıştır. Benzer şekilde (Simpson, 2016:paragraf 12), bir mekanın otizm dostu olması için gereken özelliklerin duyuşsal (görsel, işitsel, koku alma, beden farkındalığı), iletişim sistemleri, kaçış alanları, farkındalık olarak ifade etmiştir. Otizm dostu mekan tasarımı için bir başka kaynakta ise kriterler akustik, aydınlatma, rahatlık, hava kalitesi, malzeme ve güvenlidir (Shell, Anonim 2021:paragraf 4).

Bu çalışmada amaç mekan ve OSB arasındaki ilişkinin araştırılmasında, ilgili literatürde sıklıkla yer alan anahtar kelimeleri OSB ve mekân arasındaki ilişkinin kurulmasında kullanılan teorilerin belirlenmesinin yanısıra, OSB olan bireyler için mekan tasarımı konusunun yaşam, eğitim, dinlenme gibi farklı fiziksel mekânların sıklıkla hangilerinde çalışıldığının belirlenmesidir.

2.Yöntem

Bu çalışmada, sistematik literatür taraması ve meta analizi uluslararası literatürde yer alan PRISMA Bildirimi kontrol listesine göre yapılmıştır. Sistematik literatür taraması, (Cagle, 2020:126) tarafından bildirildiğine göre, elde edilen bilgileri toplamak, konularına göre gruplara ayırıp incelemek amacı ile kullanılan bir yöntem bilimidir (Siddaway, 2014). Bu yöntemin temel amacı, araştırma soruları oluşturularak belirlenen kriterlere uygun çalışmaları bulmaktır (Cagle 2020:126). Sistematik literatür taraması belirli bir yöntem ile yapıldığından çok daha kapsamlıdır (Karaçam 2013:27). tarafından bildirildiğine göre kullanılan metotlar çalışmada verilir, çalışmalar seçilirken kriterler açıkça belirtilmiştir (Moule ve Goodman, 2009; Hemingway ve Brereton 2009).

Çalışmada yer alan PRISMA şeması, literatürdeki sistematik literatür taraması çalışmalarından (Moher vd. , 2009:paragraf 14) yararlanılarak oluşturulmuştur (Feldt, Mujtaba, Mattsson, ve Petersen, 2008;Saitta, Devan, Boland ve Perry, 2019; Kıyan, 2019; Serbest Yenidünya ve Limoncu, 2020:274). Meta analizi yine benzer çalışmalardan yararlanılarak (Jensen ve Allen, 1996) sistematik literatür taraması uygulanmıştır(Sánchez, Cabrera, ve Pulgar, 2020:paragraf 10). Sistematik literatür taraması 02.04.2022-07.05.2022 tarihleri arasında gerçekleştirilmiştir. Süre sınırlaması konulmamıştır.

Sistematik literatür taraması yapılan makaleler ve bu makalelerin referans aldıkları sistematik literatür incelendiğinde şu aşamalar ortaya çıkmaktadır; (Petersen vd., 2008:2-5, Karaçam 2013:28-30, Saitta vd. 2019:12-13, Kıyan, 2019:761-762, Serbest Yenidünya ve Limoncu , 2020:273-274, Yılmaz ve Tüfekçi, 2020:1047-1048) 1.Araştırma sorusu belirleme 2. Araştırma yapılacak veri tabanını belirleme 3. Anahtar kelime belirleme 4. Literatür uygunluk kriterleri 5. PRISMA yöntemi 6. Meta analizi şeklindedir.

Çalışmada araştırma soruları, OSB olan bireyler için mekân tasarımında kullanılan kelimeler, tasarlanan mekânlar ve mekân algısının belirlenmesi için sorular oluşturulmuştur.

(Karaçam 2013:31) tarafından ifade edildiğine göre araştırmanın konusunu destekleyen en az bir veri tabanı seçimi yapılmalıdır. Veri tabanları içerdiği konu özelliklerini örneğin; biyoloji, sosyal bilimler, fizik bilimleri ve sağlık bilimleri olarak kullanıcılarına bildirir. Bu ayırım dikkate alınarak veri tabanı seçimi yapılmalıdır. Araştırma yapılacak veri tabanları ile ilgili bir değerlendirme yapılmıştır. Ulaşılan veri tabanlarında en çok tercih edilen Web of Science, Science Direct, Pubmed, Scopus, Embase, Google Scholar, gibi veri tabanları olduğu görülmüştür. Bu nedenle konu içeriği bakımından bu çalışmada Science Direct, Pubmed, Google Scholar, Web of Science, Scopus veri tabanları kullanılmıştır. Benzer çalışmalarda yer alan anahtar kelimelerde dikkate alınarak, bazı konular ve bu konular kapsamında aranacak anahtar kelimeler belirlenmiştir. Öne çıkan konular, otizm, bilişsel teoriler, duyuşsal tasarım, mekânsal tasarım, otizm dostu mekân, tasarım ilkeleri, tasarım elemanları olarak belirlenmiştir. Bu konular kapsamında belirlenen anahtar kelimelerden iki konuda, konuyu dağıtmamak için tasarım ilkeleri ve otizm, tasarım elemanları ve otizm, olmak üzere iki anahtar kelime ile tarama yapılmıştır.

Bu çalışmada kullanılan araştırma sorusu ve meta analizi soruları, arama motorları, konular ve anahtar kelimeler, dahil etme ve hariç tutma kriterleri Tablo 1’de belirtilmiştir. Anahtar kelimeler ile yapılan tarama sonucu ulaşılan yayınların başlık, özet ve anahtar kelimeleri incelenerek araştırma sorusuna yanıt vermeyen konu ile ilgisi olmayan yayınlar elenmiştir. Çalışmanın aşamaları Tablo 1’de verilmektedir.

Tablo 1. Çalışmanın aşamaları

ARAŞTIRMA SORUSU	Mekân ve OSB arasındaki ilişki nedir?	
META ANALİZİ SORULARI	<p>1. OSB olan bireyler için mekân tasarımında hangi anahtar kelimeler kullanılmıştır?</p> <p>2. OSB olan bireyler için hangi mekânlar tasarlanmıştır?</p> <p>3.OSB olan bireylerin mekân algısını hangi teoriler ile açıklanmıştır?</p>	
ARAMA MOTORLARI	Science Direct, Pubmed, Google Scholar, Web of Science, Scopus	
KONULAR VE ANAHTAR KELİMELERİ	Konular	Anahtar Kelimeler
	Otizm	Otizm
	Bilişsel Teoriler	Duyuşsal Duyarlılık, Zihin Kuramı, Yürütücü İşlev, Biliş Teorisi
	Duyuşsal Tasarım	Duyu Bütünleme, Duyuşsal Tasarım, Duyuşsal Bahçe
	Mekânsal Tasarım	Tasarım Ölçütleri, Mekânsal Gereksinimler, Öğrenme Ortamları
	Otizm Dostu Mekân	OSB tasarım rehberi, Otizm dostu tasarım, Otizm dostu mekân

	Tasarım İlkeleri	Tasarım İlkeleri
	Tasarım Elemanları	Tasarım elemanları
PRISMA YÖNTEMİ	211 adet yayın belirlenmiştir.	
DAHİL ETME VE HARİÇ TUTMA KRİTERLERİ	Dahil Etme Kriterleri	Hariç Tutma Kriterleri
	Kitap bildiri makale, tez gibi farklı yayınları içerebilir. İngilizce ve Türkçe dilinde yazılmış olmalıdır. Yayının tam metnine ulaşılmalıdır. Araştırma Sorusuna yanıt olabilecek nitelikte olmalıdır. Yayın yılında sınırlama yapılmayacaktır.	Konu ile doğrudan alakalı olmayan yayınlar çıkarılacaktır (Tıp alanında, Psikoloji alanında vb.) Tam metine ulaşılamayan yayınlar elenecektir. İngilizce ve Türkçe haricinde başka dilde yazılmış tam metinler alınmayacaktır. (İngilizce özeti olup başka dilde yayınlanan yayınlar gibi)
META ANALİZİ	PRISMA sonucu kalan 69 yayından 36 tanesi meta analizi sorularına yanıt vermediği için elenmiştir. Sonuç olarak 33 adet yayın meta analizinde kullanılmıştır.	
META ANALİZİ SONUÇLARI	29 adet anahtar kelime, tasarlanan mekânlar ve OSB-mekân algısını açıklayan teoriler listelenmiştir.	
<p>SONUÇ: OSB için mekân tasarımında ilgili literatürde sıklıkla yer alan anahtar kelimelerin belirlenmesi</p> <p>OSB ve mekân arasındaki ilişkinin kurulmasında kullanılan teorilerin belirlenmesi</p> <p>OSB olan bireyler için mekan tasarımı konusunun yaşam, eğitim, dinlenme gibi farklı fiziksel mekânların sıklıkla hangilerinde çalışıldığının belirlenmesi</p>		

2.1.PRISMA Yöntemi

Bu yöntem, özellikle tıp alanında en güncel veriyi elde etmek için kullanılan QUAROM yöntemi geliştirilerek oluşturulmuştur (Moher vd. 2009:874). Bu yöntemle çalışmalar değerlendirilerek, sistematik olarak değerlendirme ve raporlama imkanı sunmasından dolayı araştırmacılara yardımcı olacağı ifade edilmektedir (Anonima, 2023; paragraf 1). Bu nedenle uluslararası literatürde, sistematik derleme ve meta-analiz araştırmaları yapılırken araştırma sonucunu PRISMA Bildirimi (PRISMA Statement: Checklist of items to include when reporting a systematic review or meta-analysis) kontrol listesine göre sunulması önerilmektedir (Karaçam, 2013:29) . Bu çalışmada sunulan PRISMA şeması, literatürdeki benzer çalışmalardan yararlanılarak oluşturulmuş ve Tablo 2’de verilmiştir.

Tablo 2. PRISMA şeması (Moher vd. 2009, paragraf 14, Yenidünya ve Limoncu 2020:274’den değiştirilerek alınmıştır.)

BELİRLEME	Veri tabanı ile araması belirlenen yayınlar (n=211)	Elle yapılan araştırma sonucu eklenen yayınlar (n=8)
	Tekrar eden yayınların çıkarılması (n=34)	
TARAMA	İncelenen yayınlar (n= 185)	Hariç tutulan yayınlar(n=91)
UYGUNLUK	Uygunluk kriterlerinde değerlendirilen tam metin yayınlar (n=94)	Uygunluk kriterlerinde hariç tutulan yayınlar (n=25)
KAPSAM	Meta Analizde değerlendirilen yayınlar (n=69)	Meta Analizde çıkarılan tam metin yayınlar (n=36)
	Meta Analizde yer alan yayınlar (n=33)	

2.2.Meta Analizi

(Akdemir, ve Karakuş, 2016:57) belirttiğine göre meta analizi belirli bir konuda bütün çalışmaların bulgularının analiz edilerek yorumlama sürecidir (Lipsey ve Wilson, 2000;2). (Sánchez vd. 2020:3)’nin bahsettiğine göre meta sentez yaklaşımı ile ilgili bir yöntem bilimi modeli bulunmakta (Noblit ve Hare 1988) ve bu modeldeki adımlar araştırma sorusu, sistematik gözden geçirme, dikkatli okuma ve yeniden okuma, çalışmaların nasıl ilişkili olduğunu belirleme, çalışmaları birbirine çevirme, çevirilerin sentezlenmesi ve son olarak sentezin ifade edilmesi şeklinde bahsedilmiştir.

Bu çalışmada, PRISMA yönteminin aşamaları ve meta analizi uygulanmıştır. Temel araştırma sorusuna uygun yanıtlar almak üzere oluşturulan meta analizi soruları:

1. OSB olan bireyler için mekân tasarımında hangi anahtar kelimeler kullanılmıştır?
2. OSB olan bireyler için hangi mekânlar tasarlanmıştır?
3. OSB olan bireylerin mekân algısını hangi teoriler ile açıklanmıştır? Şeklinde oluşturulmuştur (Tablo 1).

PRISMA şemasındaki aşamalar gerçekleştirilmiş, meta analizinde incelenmek üzere kalan (n=69) yayının tamamı incelenerek, meta analizinde kullanılacak kriterleri içermeyen yayınlar (n=36) elenmiştir. Bu kriterler meta analiz sorularının hiçbirine yanıt vermeyen yayınlardır. Sonuç olarak meta analizinde kullanılmak üzere 33 adet yayın kalmıştır.

3.3. Bulgular

PRISMA ve meta analizi yöntemi ile elde edilen (n:33) yayın, meta analizi soruları ile analiz edilmiştir. Meta analiz sorularının sonuçları şu şekildedir:

1. OSB olan bireyler için mekân tasarımında hangi anahtar kelimeler kullanılmıştır?

Meta analizi sonucunda taranan makaleden (n=33), güvenlik (n=18), akustik (n=16), aydınlatma (n=15), mekânsal sıralama (n=14), geçiş bölgesi/eşik/bağlantı (n=12), renk (n=11), kaçış alanı (n=11), duyu bölümlenme (n=9), uyarım kontrolü (n=9), Yön bulma ve navigasyon (n=8), öngörülebilirlik/tutarlılık (n=7), sınırlar/mekânsal bölümlenme/çevreleme (n=5), sessiz oda/ses yalıtımı (n=4), terapi bahçesi/duyu bahçesi (n=4), özel materyaller kullanma (n=4), prosemik/mahremiyet (n=6), erişim (n=3), koku(n=3), iklim(sıcaklık/nem/havalandırma) (n=3), mekânsal kalite (n=2), doku (n=2), desen (n=2), mobilyanın fiziksel dağılımı (n=2), estetik ve konfor (n=2), sosyal konfor (n=2), algı(n=2) gözlemlenme (n=1), şekil ve form (n=1) olmak üzere 29 adet anahtar kelime belirlenmiştir (Grafik 1).

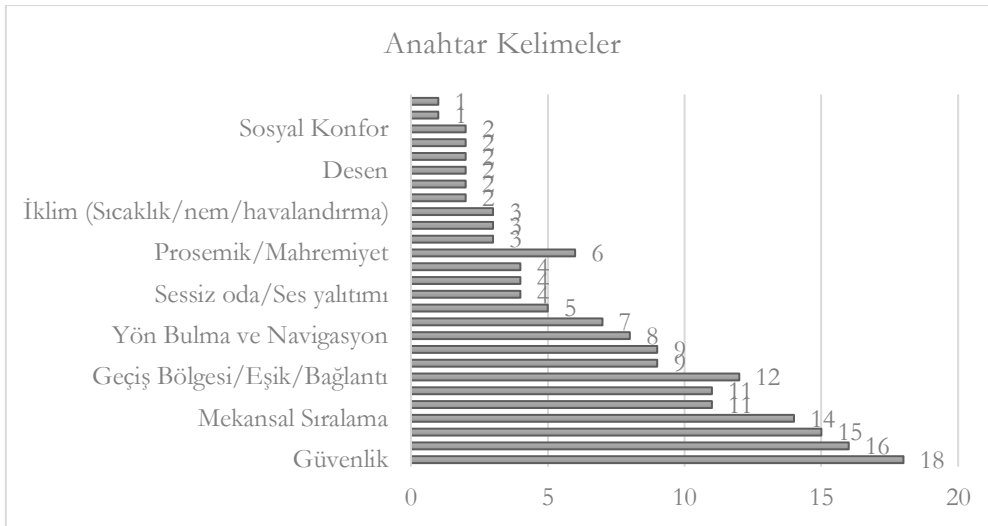

Grafik 1. Meta analizi sonucunda OSB olan bireyler için mekân tasarımında ön plana çıkan anahtar kelimeler

Tarama sonucunda elde edilen anahtar kelimeler ve referansları Tablo 3’de verilmektedir. Sistematik literatür taramasında özellikle vurgulanan anahtar kelimelerden birkaçı şu şekilde açıklanabilir:

Güvenlik: Sistematik literatür taramasında OSB olan bireyler için mekân tasarımında en çok vurgulanan anahtar kelime güvenliktir. (aktaran Mokhov, 2016:30)'ya göre yürütme işlemindeki bozukluklar, çevreyi algılamadaki farklılıklar tehlikelere karşı savunmasız hale gelmelerine sebep olmaktadır (alıntılıyan Kenworthy vd, 2008; Happe ve Frith, 2006). Ayrıca kendilerine zarar verme eğiliminde olmaları, sallanma gibi hareketlerinde çevrelerinden gelebilecek tehlikeler için duyuşsal uyarımın farkında olmayabilirler. Bu sebeple tüm mekânların kullanılan malzemelerin, mobilyaların, demirbaşların, özenli ve dikkatli seçilmesi sivri yüzeylere bariyerlerin yapılması gibi pek çok güvenlik hususu dikkate alınmalıdır (Mostafa M. , 2018:311).

Akustik: Çalışmada, ön plana çıkan ikinci anahtar kelime akustiktir. Anahtar kelimelerdeki sessiz oda/ses yalıtımı da bu kapsamda yer almaktadır. Akustik, duvar boşluklarını, ses yalıtımı ve ses emici malzemeler kullanarak yankıyı, ses oluşturan elemanların (aydınlatma), arka plandan gelen gürültü kaynaklarının azaltılmasını içerir. Ancak bu kriter ortamdaki bütün sesi yok etme olarak algılanmalıdır. Mekânlarda seslerin farklı seviyelerde kontrollü bir şekilde verilerek ortama uyum sağlanması önermektedir. Böylelikle akustik olarak dış dünyada yönetilemeyen mekânlarda bu becerilerinde geliştirilmesi sağlanmalıdır (Mostafa M. , 2018: 309).

Aydınlatma: Işık OSB olan bireyleri rahatsız eden bir faktördür. Bu sebeple doğal ve yapay ışığın OSB olan bireylere göre ayarlanabilir olması gerekir. Tasarımcı aydınlatma seviyeleri ile aktif veya sakin alanlar oluşturabilir. Ayrıca ışık kaynağının gürültü üretmemesine de dikkat edilmelidir. Öğrenme ortamlarında, doğal ışıktan faydalanılmak isteniliyorsa güneş ışığını kırıcı camlar kullanılmalıdır (Ghazali R. S., 2018:148-149).

Mekânsal Sıralama: OSB olan bireylerin rutine ve öngörüye bağıllığı sebebiyle, mekânların belirli bir düzen içinde duyuşsal işlemin mantıksal olarak düzenlenmesi gerekir. Bir aktiviteden diğere geçişlerde bir dizilim sağlanması, tek yönlü sirkülasyonların tercih edilmesi, gün boyunca yapılan aktivitelerin aksamasını ve dikkat dağınıklığını engelleyebilir (Altenmüller-Lewis, 2017:2221).

Kaçış Alanı: Genel olarak küçük, kapalı OSB olan çocuklarda bir çöküş halinde rahatlatma ortamı sağlayan ve duyuşsal uyarılardan muhafaza edilen alanlardır. Sosyal yaşamdan uzaklaşıp kendi kendine kalabilecek ve kendini sakinleştirip dinlendirecek bir bölgedir. Bazen bir oda ya da oda içerisinde ayrılmış bir bölüm olabilir (Grancich, 2014:99).

Geçiş Bölgesi/Eşik/Bağlantı: Bireylerin etkinliklerini gerçekleştirirken faaliyet alanları arasında görsel bir ilişki kurarak farklı mekânlara geçerken oluşturulan ve güvenliği sağlayan alanlardır. Farklı boyutlarda ve uyarılarda kullanılan malzemeler, görsel, işitsel, dokulu olarak kullanılan engeller mekân geçişlerinde kullanılan etkili yöntemlerdir (Elafifi ve Farid, 2020:53).

Duyuşsal Bölümleme: Otizm için tasarım yapılırken, mekânların duyuşsal seviyelere ve niteliklere göre düzenlenmesi gerekir. Bu anahtar kelime aynı duyuşsal seviyeye sahip alanların düşük, orta ve yüksek şeklinde ayarlanarak farklı ortamlar oluşturmayı hedeflemektedir. Bu bölgelemeyi gerçekleştirirken, mekânsal sıralama, geçiş bölgesi/eşik/bağlantı gibi diğere anahtar kelimelerle iş birliği içinde olunmalıdır (Mostafa M., 2014:148).

Tablo 3. Sistematik Literatür Taraması sonucu ortaya çıkan anahtar kelimeler ve referansları

Anahtar Kelime	Adet	Referanslar	Anahtar Kelime	Adet	Referanslar
GÜVENLİK	18	Ghazali vd.2018(1) Elafifi Z. Abdulaziz Farid M. 2020(2) Mostafa M. 2014(3) Norouzi, N., Garza, C.M 2021 (4) Ghazali vd.2019(5) Deochand, N. vd.2015(6) Mcallister, K Maguire, B.2012 (7) McAllister, K., Sloan, S.2016 (8) Clouse, JR vd.2020(9) Mostafa M. 2018(10) Day K. Martel A. 2021(11) Altenmüller-Lewis U. 2017(12) Martin, C.S.2016(13) Mokhov, A. 2014(14) Mostafa M.2010(15) Hadeer Abd-El-Razak Barakat vd. 2019(16) Mostafa M.2021(17) AU Ghazali vd. 2021(18)	AKUSTİK	16	Ueno, K. Vd.2019(19) Ghazali vd.2019(5) Elafifi Z. Abdulaziz Farid M. 2020(2) Mostafa M. 2014(3) Clouse, JR vd.2020(9) Mostafa M. 2018(10) Day K. Martel A. 2021(11) Altenmüller-Lewis U. 2017 (12) Patel T. Vd.2022(20) Nazri, N.A., Ismail, Z. 2016(21) Martin, C.S.2016(13) Mostafa M.2010(15) Zhi, T.X., 2020(22) Ghazali vd.2018(1) Mostafa M.2021(17) AU Ghazali vd. 2021(18)
		Ghazali vd.2018(1) Ghazali vd.2019(5)			Elafifi Z. Abdulaziz Farid M. 2020(2) Mostafa M. 2014(3)

<p style="text-align: center;">AYDINLATMA</p>	<p style="text-align: center;">15</p>	<p>Hariwidagdo, A., Sahroni, T.R.2019(23) Altenmüller-Lewis U. 2017 (12) Patel T. vd.2022(20) Nazri, N.A., Ismail, Z. 2016(21) Martin, C.S.2016(13) Mostafa M.2010(15) Hadeer Abd-El-Razak Barakat vd. 2019(16) AU Ghazali vd. 2018(24) Elafifi Z. Abdulaziz Farid M. 2020(2) Grancich D.2014(25) Gaines K.S. vd. 2014(26) AU Ghazali vd. 2021(18) Day K. Martel A. 2021(11)</p>	<p style="text-align: center;">MEKANSAL SIRALAMA</p>	<p style="text-align: center;">14</p>	<p>Norouzi, N., Garza, C.M 2021(4) Mcallister, K Maguire, B.2012(7) Clouse, JR vd.2020(9) Mostafa M. 2018(10) Day K. Martel A. 2021(11) Altenmüller-Lewis U. 2017(12) Martin, C.S.2016(13) Mostafa M.2021(17) Mostafa M.2010(15) AU Ghazali vd. 2021(18) Hariwidagdo, A., Sahroni, T.R.2019(23) Tola vd. 2021(27)</p>
<p style="text-align: center;">RENK</p>	<p style="text-align: center;">11</p>	<p>Ghazali vd.2018(1) Norouzi, N., Garza, C.M 2021(4) Hariwidagdo, A., Sahroni, T.R.2019(23) Altenmüller-Lewis U. 2017(12) Patel T. vd.2022(20) Martin, C.S.2016(13) Mostafa M.2010(15)</p>	<p style="text-align: center;">KAÇIŞ ALANI</p>	<p style="text-align: center;">11</p>	<p>Ueno, K. Vd.2019(19) Mostafa M. 2014(3) Clouse, JR vd.2020(9) Mostafa M.2010 (15) Mostafa M. 2018(10) Day K. Martel A. 20218(11) Altenmüller-Lewis U. 2017 (12) Grancich D.2014 (25) Hadeer Abd-El-Razak Barakat vd. 2019 (16)</p>

		Hadeer Abd-El-Razak Barakat vd. 2019(16) Nazri, N.A., Ismail, Z. 2016(21) AU Ghazali vd. 2018(24) Gaines K.S. vd. 2014(26)			Mostafa M.2021 (17) AU Ghazali vd. 2021(18)
GEÇİŞ BÖLGESİ/EŞİK/BAĞLANTI	12	Mcallister, K Maguire, B.2012(7) Elafifi Z. Abdulaziz Farid M. 2020(2) Mostafa M. 2014(3) Tola vd. 2021(27) Ghazali vd.2019(5) Clouse, JR vd.2020(9) Mostafa M. 2018(10) Day K. Martel A. 2021(11) Altenmüller-Lewis U. 2017 (12) Mostafa M.2021 (17) Gaines K.S. vd. 2014 (26) AU Ghazali vd. 2021(18)	DUYUSAL BÖLÜMLEME	9	Mostafa M. 2014(3) Clouse, JR vd.2020(9) Mostafa M. 2018(10) Day K. Martel A. 2021(11) Altenmüller-Lewis U. 2017 (12) Mostafa M.2010 (15) Mostafa M.2021 (17) AU Ghazali vd. 2021(18) To P.2020 (28)
UYARIM KONTROLÜ	9	Elafifi Z. Abdulaziz Farid M. 2020(2) Altenmüller-Lewis U. 2017(12) Tola vd. 2021(27) Ghazali vd.2019(5) Grancich D.2014 (25) Mokhov A. 2014(14) Mostafa M.2010 (15) Hadeer Abd-El-Razak Barakat vd. 2019 (16) Gaines K.S. vd. 2014 (26)	YÖN BULMA VE NAVİGASYON	8	Ghazali vd.2018 (1) Tola vd. 2021(27) Ghazali vd.2019(59) Altenmüller-Lewis U. 2017 (12) Martin, C.S.2016 (13) Mostafa M.2010 (15) AU Ghazali vd. 2018 (24) To P.2020 (28)

ÖNGÖRÜLEBİLİRLİK/TUTARLILIK	7	Elafifi Z. Abdulaziz Farid M. 2020(2) Tola vd. 2021(27) Day K. Martel A. 2021(11) Grancich D.2014 (25) Norouzi, N., Garza, C.M 2021(4) Nazri, N.A., Ismail, Z. 2016 (21) Mokhov A. 2014(14)	SINIRLAR/MEKÂNSAL BÖLGELEME/ÇEVRELEME	5	Ghazali vd.2018 (1) Mostafa M. 2014(3) Clouse, JR vd.2020(9) Mostafa M. 2018(10) Mostafa M.2010 (15)
SESSİZ ODA/SES YALITIMI	4	Hadeer Abd-El-Razak Barakat vd. 2019 (16) Ueno, K. Vd.2019(19) Ghazali vd.2018 (1) Tola vd. 2021(27)	TERAPİ BAHÇESİ/DUYU BAHÇESİ	4	Ghazali vd.2018 (1) Ghazali vd.2019 (5) Hadeer Abd-El-Razak Barakat vd. 2019 (16) Hazerana H. 2012 (29)
PROSEMİK/MAHREMİYET	6	Mcallister, K Maguire, B.2012(7) Norouzi, N., Garza, C.M 2021(4) Day K. Martel A. 2021(11) Elafifi Z. Abdulaziz Farid M. 2020(2) Tola vd. 2021(27) Grancich D.2014 (25)	ÖZEL MATERYALLER KULLANMA	4	Elafifi Z. Abdulaziz Farid M. 2020(2) Norouzi, N., Garza, C.M 2021(4) Mokhov A. 2014(14) Gaines K.S. vd. 2014 (26)
ERİŞİM	3	Ghazali vd.2018 (1) Mcallister, K Maguire, B.2012(7) Gaines K.S. vd. 2014 (26)	KOKU	3	Ghazali vd.2018 (1) Ghazali vd.2019(5) Gaines K.S. vd. 2014 (26)

İKLİM (SICAKLIK/NEM/HAVALANDIRMA)	3	Mostafa M.2010 (15) Day K. Martel A. 2021(11) Martin, C.S.2016 (13)	MEKANSAL KALİTE	2	Mostafa M.2010 (15) Norouzi, N., Garza, C.M 2021(4)
DOKU	2	Ghazali vd.2019(5) Gaines K.S. vd. 2014 (26)	DESEN	2	Martin, C.S.2016 (13) Mostafa M.2010 (15)
MOBİLYA FİZİKSEL DAĞILIMI	2	Elafifi Z. Abdulaziz Farid M. 2020(2) Patel T. vd.2022(20)	ESTETİK VE KONFOR	2	Deochand, N.vd.2015 (6) Mcallister, K Maguire, B.2012(7)
SOSYAL KONFOR	2	Elafifi Z. Abdulaziz Farid M. 2020(2) Mokhov A. 2014(14)	ALGI	2	De Jaegher, H. 2013 (30) Pearson vd.2013 (31)
GÖZLEMLEME	1	Day K. Martel A. 2021(11)	ŞEKİL VE FORM	1	Patel T. vd.2022(20)

2. OSB'li bireyler için hangi mekânlar tasarlanmıştır?

İncelenen makalelerde (n:33) OSB'li bireyler için ön plana çıkan mekânlar; eğitim ve öğretim mekanları tasarımı (n=18), tedavi odası/tedavi merkezi (n=4), yaşam/ev mekânı tasarımı (n=3), otizm dostu mekân tasarımı (n=1), duyu bahçesi/terapi bahçesi tasarımı (n=2) olarak geçtiği görülmektedir.

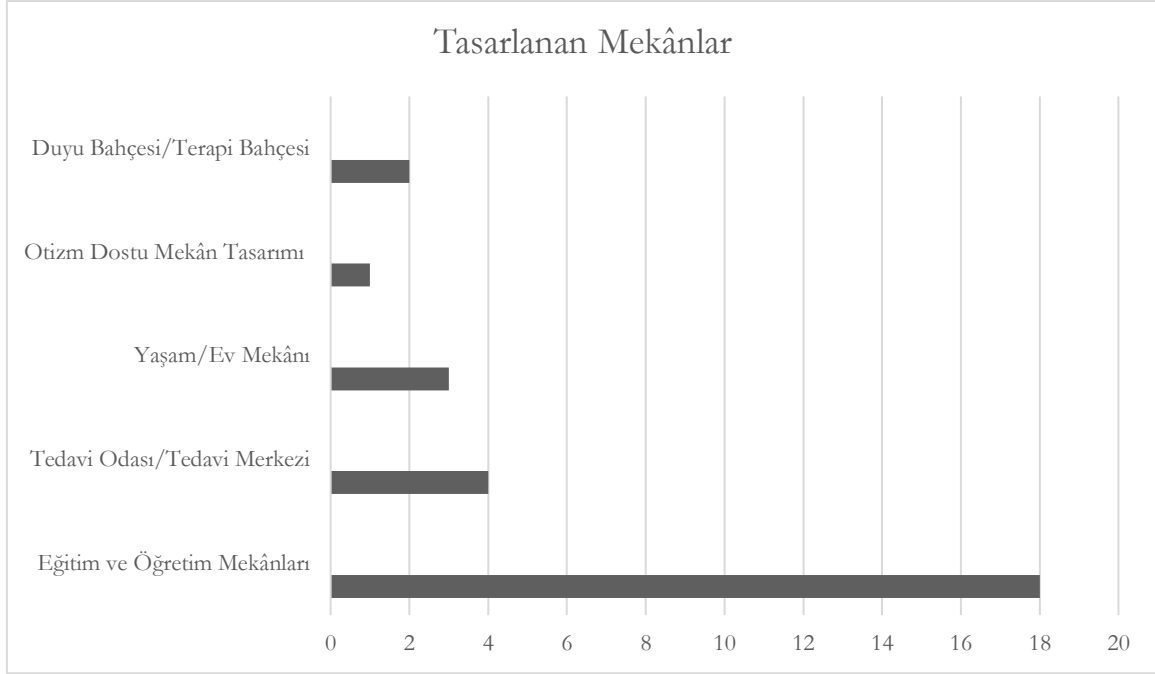

Grafik 2. OSB olan bireyler için tasarlanan mekânlar

Tablo 4'de OSB olan bireyler için tasarlanan mekanlar ve referansları verilmektedir. Bu kısımda eğitim ve öğretim mekanlarının tasarımına ağırlık verildiği tespit edilmiştir. Eğitim ve öğretim mekanlarında ise yapılan tasarımlarda, özel eğitim okulu tasarımı (n=5), sınıf tasarımı (n=4), öğrenme ortamı tasarımı (n=5), eğitim ortamı tasarımı (n=1), meslek eğitim merkezi tasarımı (n=1), hayvan destekli eğitim ortamı tasarımı (n=1), üniversite tasarımı (n=1) şeklinde çalışıldığı görülmektedir. Literatürde sıklıkla bahsedilen Learning Enviroment (LE) öğrenme ortamına da değinmek gerekir. Bu kavram, öğrenmeyi gerçekleştirebilmek için kullanılan farklı fiziksel mekânlar ve kültürler olarak tanımlanabilir. Bir okul, okulun dış mekanı gibi farklı mekânlarda öğrenme eylemi gerçekleşebildiği için, sınıf kavramına bir alternatif olarak günümüzde kullanılmaktadır. Bu terim aynı zamanda bulunan ortamın kültürünü, ortak değerlerini inanç sistemini, birbiriyle olan davranışlarını, kurduğu ilişkileri aynı zamanda öğreticinin öğrenmeyi kolaylaştırmak için nasıl bir ortam düzenlediğini de ifade eder (Anonima, 2014:paragraf 1).

Tablo 4. OSB olan bireyler için tasarlanan mekanlar ve referansları

Mekân		Adet	Referans
EĞİTİM-ÖĞRETİM MEKÂNLARI TASARIMI	ÖZEL EĞİTİM OKULU TASARIMI	5	Ueno, K. Vd.2019 (19) McAllister, K., Sloan, S.2016 (8) Gaines K.S. vd. 2014 (26) Mostafa M. 2018 (10) Altenmüller-Lewis U. 2017(12)
	SINIF TASARIMI	4	Ueno, K. Vd.2019 (19) Mcallister, K Maguire, B.2012(7) Patel T. Vd.2022(20) Martin, C.S.2016 (13)
	ÖĞRENME ORTAMI TASARIMI	5	Elafifi Z. Abdulaziz Farid M. 2020(2) Ghazali vd.2019(5) Nazri, N.A., Ismail, Z. 2016 (21) Mokhov A. 2014(14) AU Ghazali vd. 2021(18)
	EĞİTİM ORTAMI TASARIMI	1	Mostafa M. 2014(3)
	MESLEK EĞİTİM MERKEZİ TASARIMI	1	Clouse, JR vd.2020(9)
	HAYVAN DESTEKLİ EĞİTİM ORTAMI TASARIMI	1	Zhi, T.X., 2020(22)
	ÜNİVERSİTE TASARIMI	1	Mostafa M.2021(17)
TEDAVİ MERKEZİ/TEDAVİ ODASI TASARIMI		4	Norouzi, N., Garza, C.M 2021(4) Deochand, N. vd.2015(6) Hadeer Abd-El-Razak Barakat vd. 2019 (16) To P.2020 (28)
YAŞAM/EV MEKÂNI TASARIMI		3	Day K. Martel A. 2021(11) Gaines K.S. vd. 2014 (26) Mostafa M.2010 (15)
OTİZM DOSTU MEKÂN TASARIMI		1	Grancich D.2014(25)
DUYU BAHÇESİ/TERAPİ BAHÇESİ TASARIMI		2	Hadeer Abd-El-Razak Barakat vd. 2019 (16) Hazerana H. 2012 (29)

3.OSB olan bireylerin mekân algısını hangi teoriler ile açıklanmıştır?

Zihin Teorisi(n=4), Duyusal Tasarım Teorisi (n=3), Çevre Tercihî Teorisi(n=3), Zayıf Merkezi Tutarlılık Teorisi (n=2), Yürütücü İşlev Teorisi(n=2), Yerel İşletme ve Önyargı Teorisi (n=2), Terapatik Çevre Teorisi (n=2), Gestalt Teorisi (n=2), Çevresel Davranış Teorisi(n=2), Bağlanma Teorisi (n=1), İnsan Ekosistemi Teorisi (n=1), teorilerin OSB-Mekân ilişkisini açıklarken ön plana çıktığı görülmüştür (Grafik 3).



Grafik 3. OSB mekân ilişkisini açıklayan teoriler

OSB olan bireylerin mekânı algılayış biçimi tasarımcıların dikkat etmesi gereken bir konudur. OSB olan bireylerin nörotipik bireylerin mekân algısından farklılık gösterdiği bu nedenle de mekânda var olan duysal ve bilişsel girdilerden rahatsız olduğu ve farklı davranışlar sergilemesine yol açtığı pek çok çalışmada ifade edilmiştir. Tablo 5’de tarama sonucu ortaya çıkan teoriler ve referansları verilmektedir. Taramada ön plana çıkan dolayısıyla tasarımcıların göz ardı edemeyeceği bazı teoriler şu şekilde açıklanabilir;

Zihin Teorisi: (aktaran Kadak ve Meral , 2019:6-7)’ a göre kendisinde ve başka bireylerde zihinsel durumları anlama becerisi olarak ifade edilmektedir. OSB olan çocuklarda meydana gelen sosyal iletişim bozukluklarının, zihinde bu işlevin gerçekleşmediği için meydana geldiği düşünülmektedir(alıntılanan Apperly IA, 2012: Philip RCM,2012). (aktaran Değirmencioğlu, 2008:7) kendinden başka insanların niyetlerini anlamanın, davranışlarını yorumlamanın ve kavramanın temelini oluşturur (alıntılanan: Rowe, Bullock, Polkey ve Morris 2001).

Duyusal Tasarım Teorisi: (Mostafa 2008)’ de yapmış olduğu çalışmada, çevreden gelen duysal girdilerin (ses, ışık, görüntü, koku, doku) OSB olan bireylerin faaliyetlerini engellediğini ifade etmiştir. Çalışmasında duysal tasarım matrisi oluşturmuş ve bir okulda mimari ortamlara müdahale ederek bu duysal öğelerin OSB olan çocuklar üzerinde etkilerini araştırmıştır. OSB olan bireylerin duysal ihtiyaçları göz önüne alınarak fiziksel çevreyi uygun

bir şekilde değiştirerek, bu bireylerin davranışlarının olumlu bir şekilde değişeceğini ifade etmektedir (Mostafa, 2020:486).

Zayıf Merkezi Tutarlılık Teorisi:(aktaran Yarar, 2018:13)'e göre bir resmin tamamını görmek için küçük parçaları bir araya getirememeye becerisini ifade eder(alıntılanan Frith 1989). Yine (aktaran Yarar, 2018:13)'e göre bu teori OSB olan bireylerde görülen, rutin üzerinde ısrarcı olma, az sayıda sahip olunan kelime dağarcığı veya özel yeteneklere sahip olma gibi özelliklere açıklama getirmeyi amaçlamıştır(alıntılanan: Happe, Vital 2009).

Yürütücü İşlev Teorisi: (aktaran: Yarar, 2018:12), yaratıcılık, plan yapma, çalışma sonucu oluşan bellek gibi bir dizi bilişsel özellikleri ifade eden genel bir teoridir. Literatürde özellikle planlama ve ketleme özellikleri ile ilişkisi çok öncelerden verilmiştir (alıntılanan:Hughes, Russell, & Robbins, 1994; Ozonoff, Pennington, & Rogers, 1991). (aktaran: Yarar, 2018:12), ayrıca OSB'nin tekrarlayıcı davranış, ilgi alanları ve kısıtlı davranış ile ilgili semptomlarında açıklamada başarılı olduğu ifade edilmiştir(aktaran: Turner, 1997).

Yerel İşleme ve Ön Yargı Teorisi: Nörotipik bireyler çevresini yerel işleme yolu ile yorumlama yeteneğine sahiptir (Elafifi & Farid, 2020:50). (aktaran Elafifi & Farid, 2020:50) Ancak OSB olan bireyler çevrelerinden gelen bilgiyi ayrıntılı bir şekilde yorumlarlar(alıntılanan Welsh & Pennington, 1988). Bu teorinin OSB ile ilişkisini savunan araştırmacılar, hiper veya hipo-uyarılma, yani çevreden gelen uyarılara aşırı derecede hassasiyet gösterme ve isteklerin sınırlandırılması gibi özelliklerin de bu teori ile açıklanabileceğini ileri sürmektedir (Elafifi & Farid, 2020:50).

Çevre Tercihi Teorisi: Bu teori kişilerin basit ve sıkıcı ortamlardan ziyade ilgi çekici ve kapsayıcı mekanları tercih ettiğini ileri sürer. Bu teori OSB için mekan tasarımında önemli olduğu ifade edilmektedir. Çünkü ilgi çekici ortamlar, OSB olan bireyler için becerilerin ve yeteneklerin ön plana çıkmasını dolayısıyla kişinin kendisine olan özgüvenin artırmasına yardımcı olur(Gaines vd, 2016:47-48).

Çevresel Davranış Teorisi: Bireylerin çevreleri arasındaki ilişkiyi tanımlayan bir kavramdır. Kurt Lewin tarafından bireylerin davranışlarının çevreye etkisini tanımlayan bir kavram olarak formüle edilmiş çevresel davranış teorisi, Lawton tarafından geliştirilerek, bireyin çevreye olan bakış açısında önemli olduğunu savundu (Norouzi ve Garza, 2021: 149, Gaines vd.2016:47).

Gestalt Teorisi: Kişilerin çevreden gelen uyarıları nasıl sistemleştirdiğini anlamak için kullanılır. Çevrenin algılanması görme, dokunma, koku, ses, gibi duyuların birleşmesiyle elde edilir. Bu teori bir bütünün parçalarının toplamından daha büyük olduğunun altını çizer. Bu teoriyi oluşturan ana ilkeler ve kurallar, kişilerin çevreyle nasıl etkileşime girdiğini anlamasını sağlar. Kişilerin algılarını uygun bir biçimde bir bütün olarak nasıl organize ettiğini anlamayı sağlar (Gaines vd, 2016:49).

Terapatik Çevre Teorisi: Bu teori, OSB olan çocukların terapi hedeflerini tanımlandırmak ve fiziksel ortamın oluşmasına yardımcı olabilmek için doğayı bireylerin ihtiyaçlarına dahil eder((Norouzi & Garza, 2021:149). Çevre psikolojisi ve nöreobilim gibi alanlardaki unsurlarıda birbirleriyle bağlayan bu teori, fiziksel çevrenin yaşam kalitesini nasıl etkilediğini inceler. Bu ortamın özelliği olarak, güvenliğin sağlanması, farkındalığın artırılması, yeteneklerin desteklenmesi, sosyal ilişkilerin kolaylaştırılması, gizliğin

oluşturulması, kişiliğin devamlılığının sağlanması şeklinde ifade edilmiştir (Gaines vd, 2016:48).

Bağlanma Teorisi: John Bowlby tarafından geliştirilen bu teori, bireylerin doğduğundan itibaren bakıcıları ile arasında gelişen bir bağ olarak tanımlanabilir. (Martin, 2016:290), OSB’li bireyler için tasarlanan sınıflarda, öğrencinin mekâna bağlanması ve mekânı bağlılık hissini oluşturulması için bu teoriyi kullanmıştır.

İnsan Ekosistemi Teorisi: İnsanın çevre kalitesinin, yaşam kalitesi ile bağlı olduğunu ifade eder. Çevrenin özellikleri kişilerin arkadaşlıkları, sosyale faaliyetlere katılımın sınırlanması veya olanak sunması gibi özellikler kişilerin yaşam kalitesini doğrudan etkileyen faktörlerdir. (Bowling, 2011:254)

Tablo 5. OSB-mekân algısını açıklayan teoriler ve referansları

Teoriler	Adet	Referans
ZİHİN TEORİSİ (Theory of Mind)	4	Pearson vd.2013 (31) Elafifi Z. Abdulaziz Farid M. 2020(2) De Jaegher, H. 2013 (30) Mokhov A. 2014(14)
DUYUSAL TASARIM TEORİSİ (Sensory Design Theory)	3	Mostafa M. 2014(3) Day K. Martel A. 2021(11) Patel T. Vd.2022(20)
ÇEVRE TERCİHİ TEORİSİ (Environment Preference Theory)	3	Norouzi, N., Garza, C.M 2021(4) Martin, C.S.2016 (13) Gaines, vd. 2016 (26)
ZAYIF MERKEZİ TUTARLILIK TEORİSİ (Weak Central Coherence Theory)	2	De Jaegher, H. 2013 (30) Mokhov A. 2014(14)
YÜRÜTÜCÜ İŞLEV TEORİSİ (Executive Function Theory)	2	Elafifi Z. Abdulaziz Farid M. 2020(2) De Jaegher, H. 2013 (30)
YEREL İŞLEME VE ÖNYARGI TEORİSİ (Local Processing Bias Theory)	2	Elafifi Z. Abdulaziz Farid M. 2020(2) Mokhov A. 2014(14)
ÇEVRESEL DAVRANIŞ TEORİSİ (Environment Behavior Theory)	2	Norouzi, N., Garza, C.M 2021(4) Gaines, vd. 2016 (26)
GESTALT TEORİSİ (Gestalt Theory)	2	Norouzi, N., Garza, C.M 2021(4) Gaines, vd. 2016 (26)
TERAPATİK ÇEVRE TEORİSİ (Therapeutic Environment Theory)	2	Norouzi, N., Garza, C.M 2021(4) Gaines, vd. 2016 (26)
BAĞLANMA TEORİSİ (Attachment Theory)	1	Martin, C.S.2016 (13)

İNSAN EKOSİSTEMİ TEORİSİ (Human Ecosystem Theory)	1	Martin, C.S.2016 (13)
--	---	-----------------------

4. 4.Sonuç

Bu çalışmada 02.04.2022-07.05.2022 tarihleri arasında sistematik literatür taraması gerçekleştirilmiştir. Sistematik literatür taraması yapılırken amaçlar şu şekilde sıralanabilir;

1.OSB olan bireyler için mekân tasarımında literatürde yer alan anahtar kelimelerin belirlenmesi,

2. OSB mekân ilişkisinin kurulmasında kullanılan teorilerin belirlenmesi

3. OSB olan bireyler için yaşam, eğitim, dinlenme gibi farklı mekânlarının hangilerinin sıklıkla çalışılmasının belirlenmesidir.

Gerçekleştirilen literatür taraması sonucunda: güvenlik, akustik, aydınlatma, mekânsal sıralama, geçiş bölgesi/eşik/bağlantı, renk, kaçış alanı, duyuşal bölümleme, uyarım kontrolü, yön bulma ve navigasyon, öngörülebilirlik/tutarlılık, sınırlar/ mekânsal bölümleme/ çevreleme, sessiz oda/ses yalıtımı, terapi bahçesi/duyu bahçesi, özel materyaller kullanma, prosemik/ mahremiyet, erişim, koku, iklim(sıcaklık/nem/havalandırma), mekânsal kalite, doku, desen, mobilyanın fiziksel dağılımı, estetik ve konfor, sosyal konfor, algı, gözlemeleme, şekil ve formun otizm dostu tasarımında ön plana çıkan anahtar kelimeler olduğu saptanmıştır. Bu anahtar kelimelere bakıldığında bireyin rahat bir şekilde işlevlerini gerçekleştirebilmeleri için mekân içinde yapılması gereken düzenlemelerden, mekanlar arasında yer alan kısımlarında uyarıcı ve rahatlatıcı bir şekilde düzenlenerek OSB olan bireylerin günlük faaliyetlerini sorunsuz bir şekilde gerçekleştirilmesi hedeflenmektedir.

Erken yaşta tanının konularak eğitim yoluyla bu bozukluğun kontrol altına alınması ve OSB olan bireylerin yaşamlarını devam ettirilmesi baz alındığında, tasarlanan mekanların daha çok okul-sınıf tasarımı ve öğrenme ortamı olduğu görülmektedir. Bunun yanında tedavi merkezleri, duyu-terapi bahçesi gibi dış mekân tasarımları üzerine de çalışmalar yapılmıştır. Ancak bu çalışmalarda daha çok iç mekân tasarımına odaklanıldığı ve eğitim kurumlarının dış mekân tasarımına çok fazla önem verilmediği görülmektedir. Oysaki (Mostafa M., 2014:154)'ünde ifade ettiğine göre otizmde her öğrenme fırsatından yararlanılmalıdır. Dolayısıyla dış mekanlar da OSB olan çocuklar için oldukça önemli bir öğrenme ortamıdır. Açık alanlar, OSB olan çocuklarda sosyal etkileşimin artırılması, mekanlar arasındaki geçişte rahatlamının sağlanması için farklı ortamlar yaratmaya yardımcı olabilir.

OSB olan bireylerin mekâna bakışı ve algılayışları mekân tasarımında oldukça önemli bir faktördür. Bu sebeple OSB dostu mekan tasarımı için öncelikle bu bireylerin mekânı okumasının, anlamasının ve yorumlanmasının nörotipik bireylerden farklılığının belirlenmesi önemli bir durumdur. Bu ilişkiyi açıklamak üzere zihin teorisi, duyuşal tasarım teorisi, zayıf merkezi tutarlılık teorisi, yürütücü işlev teorisi, yerel işleme ve önyargı teorisi ve çevre tercihi teorilerinin ön plana çıktığı görülmektedir.

Sonuç olarak OSB dostu mekân tasarımında

-Yukarıda bahsedilen teoriler dikkate alınarak, bazı tasarım kriterlerinin çalışmalarla ortaya konulduğu

-OSB dostu mekân tasarımında en çok sınıf, okul tasarımlarına yönelindiđi, dış mekanların göz ardı edildiđi görölmektedir. Oysaki dış mekânında OSB olan bireyler için önemli bir öğrenme ortamı oluşturacağı unutulmamalıdır.

Kaynaklar

AKDEMİR, H., & KARAKUŞ, M. (2016). Yaratıcı Drama Yönteminin Akademik Başarı. *International Journal of Active Learning*, 1(2), pp. 55-67. Retrieved Nisan 25, 2023, from <https://dergipark.org.tr/tr/pub/ijal/issue/24461/259237>

Akdeniz, N. (1994). Çevre ve Enerji Politikaları. *Günümüzün Çevre Sorunları* (pp. 174-188). Ankara: Birleşmiş Milletler Türk Derneği Yayınları : 18.

Aksay, C. S., Ketenoğlu, O., & Kurt, L. (2005). Küresel Isınma ve İklim Değişikliği. *S Ü Fen Edebiyat Fakültesi Fen Dergisi, Sayı 25*, 29-41.

Altenmüller-Lewis, U. (2017). Designing Schools for Students on the Spectrum. *Design Journal*, 1(20), 2215-2229. doi:10.1080/14606925.2017.1352738

Anonim. (2020). Türkiye’de Özel Eğitim Hizmetleri. Bölüm 2, : Türkiye’de Özel Eğitim Hizmetlerinin Sunumu. Ankara: Milli eğitim Bakanlığı Yayınları.Ankara.

Anonim. (2021). *Denizli Otizm Derneği*. Retrieved 2022, from <https://denizliotizm.org/tr/otizm-dostu-mekanlar-yazi-dizisi-1>

Anonima. (2014, Ağustos 2014). *Açık Kitap*. Retrieved Nisan 7, 2023, from Açıkders: http://acikderskitabi.com/dijital/chapter/__unknown__-43/

Anonima. (2023, Nisan 25). www.prisma-statement.org. Retrieved from PRISMA: <http://www.prisma-statement.org/?AspxAutoDetectCookieSupport=1>

AU Ghazali, R. S. (2021). The Relationship of Sensory Design towards the Physical Learning Environment for Autism Classroom., 6. MALAYSIA SP ABAR. doi:000744126600012

Bowling, A. (2011). Effects of Neighbourhood Environment on Social and Physical Functioning in Older Age. In *Encyclopedia of Environmental Health* (pp. 254-258). Elsevier. Retrieved Nisan 11, 2022, from [sciencedirect.com/science/article/pii/B9780444522726005602](https://www.sciencedirect.com/science/article/pii/B9780444522726005602)

Cagle, M. N. (2013). Mali Tablo Ve Dipnotlarda Kalite Kavramının Değerlendirilmesi. *Muhasebe ve Finansman Dergisi*,(87), pp. 122-144. doi:10.25095/mufad.756235

Cebeci, 2004: 121-122. (n.d.).

Clouse, J. W.-N. (n.d.). Designing Beyond the Americans With Disabilities Act (ADA): Creating an Autism-Friendly Vocational Center. *SO HERD-HEALTH ENVIRONMENTS RESEARCH & DESIGN JOURNAL*, 3(13). Retrieved from 000507083100001

Coşturoğlu, M. (1994). Dünyada Ekolojik Devrim, Türkiye'de Gökova'yı Çoraklaştırma Çılgınlığı. *Günümüzün Çevre Sorunları* (pp. 79-142). Ankara: Birleşmiş Milletler Türk Derneği Yayınları:18.

Çoban, A. (2014). Doğa Toplum ve Yöntem. In H. Reyhan, A. Mutlu, H. Doğan, & A. S. Reyhan, *Sosyal Çevre Bilimleri* (pp. 15-35). Ankara: Siyasal Kitabevi.

David Moher, Liberati, A., Tetzlaff, J., & Altman, D. (2009). Preferred reporting items for systematic reviews and meta-analyses: the PRISMA statement. 264-269.

Day, K., & Martel, A. (2021). Designing for neurodiversity: Reimagining the home for a covid normal life. *In THIRTY- Seventh ANNUAL CONFERENCE*(67), 67.

Değirmencioğlu, B. (2008). *İlk kez geliştirilecek olan Dokuz Eylül Zihin Teorisi Ölçeğinin (DEZTÖ) geçerlik ve güvenilirlik çalışması*. İzmir: DEÜ Sağlık Bilimleri Enstitüsü.Doktora Tezi . Retrieved from

<https://acikerisim.deu.edu.tr/xmlui/bitstream/handle/20.500.12397/10171/224972.pdf?sequence=1&isAllowed=y>

Deochand, N. C. (2015). Design Considerations for an Intensive Autism Treatment Centre. *Support for Learning*, 4(30), pp. 327-340. doi:10.1111/1467-9604.12103

Doğan, T. G., & Eby, G. (2013). *Uzaktan Bilgisayar Mühendisliği Eğitimi Sosyo-Teknik Kuram Çerçevesinde Esnek Bir Model Önerisi*. Ankara: Kültür Ajans.

Elafifi, S., & Farid, M. A. (2020). Architectural Design: Towards Autism Spectrum Disorder. *International Journal Of Engineering Research And Development*, 12(16), 48-60.

Erlat, E. (2009). *İklim Sistemi ve İklim Değişmeleri*. İzmir: Ege Üniversitesi Yayınları No: 155.

Erlat, E. (2009). *İklim Sistemi ve İklim Değişmeleri*. İzmir: Ege Üniversitesi Basımevi.

Furman, A., & Yenigün, O. (2002). *The Environmental Dimension*. İstanbul: Boğaziçi University Press.

G.Barry, R., & Chorley, R. J. (1998). *Atmosphere, Weather and Climate (7th edn)*. Londra: Routledge.

Gaines, K., Bourne, A., Pearson, M., & Kleibrink, M. (2016). *Designing for autism spectrum disorders*. Routledge.

Ghazali, R. S. (2018). A Review of Sensory Design Physical Learning Environment for Autism. Centre in Malaysia. 3 (7). Malaysia: Annual Serial Landmark International. Conferences on Quality of Life (ASLI QoL). doi:000454299900018

Ghazali, R., Md Sakip, S., & Samsuddin, I. (2019). Creating Positive Environment for Autism Using Sensory Design. *Environment-Behaviour Proceedings Journal*, 4(10), 19-26.

Grancich, D. (2014). Exploring Urban Design Theory: A Qualitative Study Integrating "Autism-Friendly Environments" As an Emerging Perspective. . *University of California, Irvine*.

Hadeer Abd-El-Razak Barakat, A. B.-S. (2019). Nature as a healer for autistic children,. *Alexandria Engineering Journal*, 1(58), pp. 353-366. doi:SSN 1110-0168,

Jung. (2006).

Jung, 2. 1. (n.d.).

Jung, 2006: 144. (n.d.).

Kadak, M. T., & Meral , Y. (2019, Kasım 31). Otizm Spektrum Bozuklukları -Güncel Bilgilerimiz Neler? *İKSSTD 2019;11, 12(15)*. Retrieved from https://jag.journalagent.com/cm/pdfs/IKSST_11_SUP_1_51_15.pdf

Karaçam, Z. (2013, July). Sistematik derleme metodolojisi: Sistematik derleme hazırlamak için bir rehber. *The Journal of Accounting and Finance- July/2020(87)*, pp. 122-144. doi:10.25095/mufad.756235

Keleş, R., Hamamcı, C., & Çoban, A. (2012). *Çevre Politikası 7. Baskı*. Ankara: İmge Kitapevi Yayınları.

Kiehl, J. T., & Trenberth, K. E. (1997). Earth's Annual Global Mean Energy Budget. *Bulletin of the American Meteorological Society* (78-2), 197-208.

Kinnaer, M. B. (2016). Autism-friendly architecture from the outside in and the inside out: An explorative study based on autobiographies of autistic people. *Journal of Housing and the Built Environment*, 2(31), pp. 179-195.

KIYAN, Z. (2019,). İletişim Teknolojileri ve Toplumsal Hareketler: Sistematik Bir Literatür İncelemesi. *Gaziantep, University Journal of Social Sciences*, 2(18), 759-779,. Retrieved Nisan 24, 2023, from <https://dergipark.org.tr/en/download/article-file/672903>

Kültür Varlıkları ve Müzeler Genel Müdürlüğü. (2016, Mayıs 19). Retrieved from Kültür ve Turizm Bakanlığı Kültür Varlıkları ve Müzeler Genel Müdürlüğü Web Sitesi : <http://www.kulturvarliklari.gov.tr/TR,44439/dunya-miras-listesine-alinma-kriterleri.html>

Lutgens, F. K., Tarbuck, E. J., & Tasa, D. (2013). *Essential of Geology 11. Basım, Çev. Ed: Cahit Helvacı*. Ankara: Nobel Akademik Yayıncılık.

Martin, C. (n.d.). Exploring the impact of the design of the physical classroom environment on young children with autism spectrum disorder (ASD). *Journal of Research in Special Educational Needs*, 4(16), 280-298. doi:10.1111/1471-3802.12092

Mcallister, K. M. (2012). Design considerations for the autism spectrum disorder-friendly Key Stage 1 classroom. *SO SUPPORT FOR LEARNING*, 3(27). doi:000210654600003

McAllister, K. S. ((2016)). Designed by the pupils, for the pupils: an autism-friendly school. *British Journal of Special Education*, 4(43), 350-357. doi:DOI: 10.1111/1467-8578.12160

Moher, D., Liberati, A., Tetzlaff, J., & Altman, D. (2009). "Preferred Reporting Items for Systematic Reviews and Meta-Analyses: The PRISMA Statement", *PLoS Medicine*., 6, pp. 1-6. Retrieved Nisan 25, 2023, from <https://pubmed.ncbi.nlm.nih.gov/19621072/>

Mokhov, A. (2016). Guidelines for design of learning environments for children on the Autistic Spectrum. *State University of New York at Buffalo*.

Mostafa, M. (2008). An Architecture for Autism: Concepts of Design Intervention for the Autistic User. 2(1), pp. 189-211. Retrieved Ağustos 24, 2021

Mostafa, M. (2010). Housing Adaptation For Adults With Autistic Spectrum Disorder. *Open House International*., 1(35), pp. 37-48. Retrieved from <https://www.scopus.com/inward/record.uri?eid=2-s2.0-77954640075&partnerID=40&md5=d560bf7a89b89a8f8df5b7b4d94a5c68>

Mostafa, M. (2014). Architecture for autism: Autism aspects™ in school design. *Archnet-IJAR*, 1(8), pp. 143-158. doi:10.26687/archnet-ijar.v8i1.314

Mostafa, M. (2018). Architecture for autism: Built environment performance in accordance to the autism ASPECTSS design index. *In Autism 360°*, 479-500. Retrieved Ekim 16, 2022, from <https://www.sciencedirect.com/science/article/pii/B978012818466000023X>

Mostafa, M. (2018). Designing for autism: An aspects™ post-occupancy evaluation of learning environments. *Archnet-IJAR*., 3(12), 308-326. doi:10.26687/archnet-ijar.v12i3.1589

Mostafa, M. (2020). Architecture for Autism: The Built Environment for Autistic Performance ASPECTSS™ Design Index (2020). *In Autism 360°* (pp. 479-500). Retrieved from <https://www.sciencedirect.com/science/article/pii/B978012818466000023X>

Mostafa, M. (2021). THE AUTISM FRIENDLY UNIVERSITY DESIGN GUIDE. *Project: The Autism Friendly University Initiative- Dublin City University*. Retrieved from Dublin City University ISBN: 978-1-5272-8598-9

Norouzi, N., & Garza, C. (2021). Architecture for Children With Autism Spectrum Disorder and Their Therapists. *Health Environments Research and Design Journal*., 4(14), pp. 147-156. doi:10.1177/19375867211012489

Öktem, Z. (2009). Design guidelines for special education schools for children with autism design and appraisal of private ilgi special education school. 163. Ankara: Middle East Technical University. Yüksek Lisans Tezi.

Öztürk, K. (2002). Küresel İklim Değişikliği ve Türkiye'ye Olası Etkileri. *G.Ü. Gazi Eğitim Fakültesi Dergisi Cilt 22, Sayı 1*, 47-65.

Petersen, K., Feldt, R., Mujtaba, S., & Mattsson, . (2008). Systematic Mapping Studies in Software Engineering. *12th International Conference on Evaluation and Assessment in Software Engineering (EASE) (EASE)* (pp. 1-10). University of Bari, Italy: Evaluation and Assessment in Software Engineering (EASE). doi:10.14236/ewic/EASE2008.8

Saitta, M., Devan, H., Boland, P., & Perry, M. (2019). Park-based physical activity interventions for persons with disabilities: A mixed-methods systematic review. *Disability and, I(12)*, pp. 11-23.

Sánchez, M., Cabrera, A., & Pulgar, M. (2020). *Guidelines from the heritage field for the integration of landscape and heritage planning: A systematic literature review.*

Serbest Yenidünya, S., & Limoncu, S. (2020). Bina Yenileme Uygulamaları için Sürdürülebilirlik Ölçütlerinin Belirlenmesi: Sistemik Literatür Taraması ve Meta analizi. *15(2)*.

Shell, S. (Anonim 2021). Why Buildings for Autistic People Are Better for Everyone. Forte Buildg Science Omaha.

Simpson, S. (2016). *Checklist for Autism-Friendly Environments*. Retrieved Ekim 22, 2021, from Simpson, S.2016. Checklist for Autism-Friendly Environments. Nationahttps://positiveaboutautism.co.uk/uploads/9/7/4/5/97454370/checklist_for_autism-friendly_environments_-september_2016.pdf .

Sugden, D. E. (2014). James Croll (1821–1890): Ice, Ice Ages and the Antarctic Connection. *Antarctic Science 26(6)* doi:10.1017/S095410201400008X, 604–613.

Talu, N. (2015). *Türkiye'de İklim Değişikliği Siyaseti*. Ankara: Phoenix Yayınevi.

Tekeli, İ., Algan, N., Türkeş, M., Vaizoğlu, S. A., Güler, Ç., Tekbaş, Ö. F., . . . Çobanoğlu, Z. (2010). *Türkiye Açısından Dünyada İklim Değişikliği*. Ankara: Türkiye Bilimler Akademisi Yayınları: 22.

Trenberth, K. E., & Stepaniak, D. P. (2003). Seamless Poleward Atmospheric Energy Transports and Implications for the Hadley Circulation. *Journal of Climate https://doi.org/10.1175/1520-0442(2003)016<3706:SPAETA>2.0.CO;2*, 1691-1705.

Türkeş, M. (2012). Türkiye'de Gözlenen ve Öngörülen İklim Değişikliği, Kuraklık ve Çölleşme . *Ankara Üniversitesi Çevre Bilimleri Dergisi 4(2)*, 1-32.

Ueno, K. N. (2019). A field study on the acoustic environment of special-needs education classrooms. *Building Acoustics, 4(26)*, pp. 263-274. Retrieved from https://www.scopus.com/inward/record.uri?eid=2-s2.0-85074209536&doi=10.1177%2f1351010X19877545&partnerID=40&md5=fac3210bd7e0b1a6dd86d141bb586ca5

Yarar, E. Z. (2018). Otizm Spektrum Bozukluğu ve Bilişsel Teoriler. *Muhakeme Dergisi, I(1)*, 10-20.

YILMAZ, E., & TÜFEKÇİ, A. (2020, Mart). Zeki Karar Destek Sistemleri: Bir Sistemik Literatür Haritalaması. *Kastamonu Eğitim Dergisi, 8(2)*, pp. 1044-1053. doi:10.24106/kefdergi.702944

Sistematik Litaratür Taramasında Yer Alan Kaynaklar

1. *A Review of Sensory Design Physical Learning Environment for Autism. Centre in Malaysia.* **Ghazali, R. Sakip, SRM Samsuddin, I.** Malaysia : Annual Serial Landmark International. Conferences on Quality of Life (ASLI QoL), 2018. Cilt 3 (7). Rasidah Md/AAL-1043-2020 SN 2398-4287 PD MAR PY.
2. *Architectural Design: Towards Autism Spectrum Disorder.* **Elaffi, Samar ve Farid, Mohammed M. Abdelaziz.** 16, 2020, International Journal Of Engineering Research And Development, Cilt 12, s. 48-60. e- ISSN: 2278-067X, p-ISSN: 2278-800X.
3. **Mostafa, Magda.** Architecture for autism: Autism aspects™ in school design. *Archnet-IJAR.* 2014, Cilt 1, 8, s. 143-158.
4. **Norouzi, N., Garza, C.M.** Architecture for Children With Autism Spectrum Disorder and Their Therapists. *Health Environments Research and Design Journal.*, 2021, Cilt 4, 14, s. 147-156.
5. *Creating Positive Environment for Autism Using Sensory Design.* **Ghazali, R, Md Sakip, S.R. ve Samsuddin, I.** 10, 2019, Environment-Behaviour Proceedings Journal., Cilt 4, s. 19-26.
6. **Deochand, N., Conway, A.A., Fuqua, R.W.** Design Considerations for an Intensive Autism Treatment Centre. *Support for Learning.* 2015, Cilt 4, 30, s. 327-340.
7. **Mcallister, K Maguire, B.** Design considerations for the autism spectrum disorder-friendly Key Stage 1 classroom. *SO SUPPORT FOR LEARNING.* 2012, Cilt 3, 27.
8. *Designed by the pupils, for the pupils: an autism-friendly school.* **McAllister, K., Sloan, S.** 43, (2016), British Journal of Special Education, Cilt 4, s. 350-357.
9. *Designing Beyond the Americans With Disabilities Act (ADA): Creating an Autism-Friendly Vocational Center.* **Clouse, JR. Wood-Nartker, J. Rice, FA.** 13, SO HERD-HEALTH ENVIRONMENTS RESEARCH & DESIGN JOURNAL., Cilt 3.
10. *Designing for autism: An aspects™ post-occupancy evaluation of learning environments.* **M., Mostafa.** 12, 2018, Archnet-IJAR., Cilt 3, s. 308-326.
11. *Designing for neurodiversity: Reimagining the home for a covid normal life.* **Day, K. ve Martel, A.** 67, 2021, İn THIRTY- Seventh ANNUAL CONFERENCE, s. 67.
12. *Designing Schools for Students on the Spectrum.* **Altenmüller-Lewis, U.** 20, 2017, Design Journal, Cilt 1, s. 2215-2229.
13. *Exploring the impact of the design of the physical classroom environment on young children with autism spectrum disorder (ASD).* **Martin, C.S.** 16, Journal of Research in Special Educational Needs, Cilt 4, s. 280-298.
14. *Guidelines for design of learning environments for children on the Autistic Spectrum.* **Mokhov, A.** 2014, State University of New York at Buffalo.
15. **Mostafa, M.** Housing Adaptation For Adults With Autistic Spectrum Disorder. *Open House International.*, 2010, Cilt 1, 35, s. 37-48.
16. **Hadeer Abd-El-Razak Barakat, Ali Bakr, Zeyad El-Sayad.** Nature as a healer for autistic children., *Alexandria Engineering Journal.*, 2019, Cilt 1, 58, s. 353-366.
17. **M., Mostafa.** THE AUTISM FRIENDLY UNIVERSITY DESIGN GUIDE. *Project: The Autism Friendly University Initiative- Dublin City University.* 2021.

18. *The Relationship of Sensory Design towards the Physical Learning Environment for Autism Classroom.* **AU Ghazali, R. Sakip, SRM .Samsuddin, I. Samra, H.** MALAYSIA SP ABAR. : yazarı bilinmiyor, 2021. Cilt 6.
19. **Ueno, K., Noguchi, S., Takahashi, H.** A field study on the acoustic environment of special-needs education classrooms. *Building Acoustics.* 2019, Cilt 4, 26, s. 263-274.
20. **Patel, T., Dorff, J., Baker, A.** Development of special needs classroom prototypes to respond to the sensory needs of students with exceptionalities. *Archnet-IJAR,* . 2022.
21. **Nazri, N.A., Ismail, Z.** Educational building facilities for children with autism in Malaysia. *Jurnal Teknologi,*. 2016, Cilt 5-2, 78, s. 49-54.
22. **Zhi, T.X., Aziz, Z.A., Taib, N.** Introducing animal-assisted intervention for special education in integrated farming system. *IAFOR Journal of Education,*. 2020, Cilt 4, 8.
23. **Hariwidagdo, A., Sahroni, T.R.** Design improvement of therapy clinic for autism spectrum disorder using ergonomic aspects. *International Journal of Mechanical Engineering and Technology.* 2019, Cilt 2, 10, s. 1629-1639.
24. *Preliminary Study on Sensory Design for Autism Centre.* **AU Ghazali, R Sakip, SRM Samsuddin, I.** Malaysian : yazarı bilinmiyor, 2018. SO ENVIRONMENT-BEHAVIOUR PROCEEDINGS JOURNAL.CT 8th Asia Pacific International Conference on Environment-Behaviour Studies (AicE-Bs). AL-1043-2020 SN 2398-4287 PD AUG PY 2018 VL 3 IS 8.
25. *Exploring Urban Design Theory: A Qualitative Study Integrating" Autism-Friendly Environments" As an Emerging Perspective.* . **Grancich, D.D.** 2014, University of California, Irvine.
26. **Gaines, K., ve diğerleri.** *Designing for autism spectrum disorders.* Routledge. 2016.
27. *Built Environment Design and People with Autism Spectrum Disorder (ASD): A Scoping Review.* **Tola , G., ve diğerleri.** 18, 2021, International journal of environmental research and public health, Cilt 6.
28. **To, P.** Sensory Design Guidelines: Inclusive Children's Treatment Centres. 2020.
29. *The Influence of Sensory Gardens on the Behaviour of.* **Hussein, Hazreena.** 38, Malaysia : yazarı bilinmiyor, 2010, Procedia - Social and Behavioral Sciences 38 (2012) 343 – 354, s. 343-354.
30. **De Jaegher, H.** Embodiment and sense-making in autism. *Frontiers in Integrative Neuroscience,*. 2013.
31. **Pearson, A., Ropar, D., de Hamilton, A.F.C.** A review of visual perspective taking in autism spectrum disorder. *Frontiers in Human Neuroscience, (OCT),*.
32. **Mokhov, A.** Guidelines for design of learning environments for children on the Autistic Spectrum. *State University of New York at Buffalo.* 2014.
33. **Deochand, N., Conway, A.A., Fuqua, R.W.** Design Considerations for an Intensive Autism Treatment Centre. *Support for Learning.* 2015, Cilt 4, 30, s. 327-340.

Tekstilde Metaverse Uygulamaları

Selin GENÇAY¹
Gülden TURHAN²

1.GİRİŞ

Teknolojinin ilerlemesiyle gelişen bilgisayar bilimi; insanın iletişimini ve sosyal becerilerini değiştirip zenginleştirmesiyle günlük yaşamda önemli bir yer almıştır. Şu zamana kadar kullanıcılar açısından en büyük teknolojik gelişmeler arasında kişisel bilgisayarlar, internet ve mobil cihazlar mevcuttur. Fakat artık yeni bir teknolojik çağ başlamaktadır. Artık yönelimler Sanal Gerçeklik (VR) ve Arttırılmış Gerçeklik (AR) gibi mekânsal teknolojik gelişmeler etrafına hızla yönelmektedir [1]. Bu yeni teknolojik gelişme (çevrimiçi) eğitimi, işleri, uzaktan çalışmayı ve eğlenceyi farklı bir boyuta dönüştürme potansiyeline sahip olması bekleniyor.

Bu yeni teknolojik çağ Metaverse'dür. Metaverse kelimesi, 'Meta' ve 'Universe' kelimelerinin birleşiminden oluşmuştur: Meta (Yunanca önek, sonrası, sonrası veya sonrası anlamına gelir) ve evren. Başka bir deyişle, Meta Evren bir gerçeklik sonrası evrendir, fiziksel gerçekliği dijital sanallıkla birleştiren sürekli ve kalıcı çok kullanıcılı bir ortamdır.

Metaverse terimi ilk olarak Neal Stevenson'ın 1992'de yayınlanan bilim kurgu romanı Snow Crash'te ortaya çıkmıştır [2]. Dünyanın dört bir yanından kullanıcıların gözlük ve kulaklıklarla erişip bağlanabileceği, bilgisayar grafiklerinden oluşturulan paralel bir sanal gerçeklik evrenini temsil etmektedir. Kullanıcılar Meta Evrende 'Avatar' adı verilen yapılandırılabilir dijital gövdelerde gerçekleşir. Stevenson'ın Meta Evreni dijital ve yapay olmasına rağmen, içindeki deneyimlerin fiziksel benlik üzerinde gerçek bir etkisi olabilir.

Şirketler arasında Metaverse'i yönetecek altyapıyı, protokolleri ve standartları oluşturmak için yoğun bir yarış mevcuttur. Büyük şirketler, kullanıcıları çekmek ve fiili Meta Evren hedefi olmak için tescilli donanım ve yazılım ekosistemlerini inşa etmeye çalışmaktadırlar.

Şu anda Metaverse, sosyal, sürükleyici VR platformlarının devasa çok oyunculu çevrimiçi video oyunları, açık dünya oyunları ve AR iş birliği alanlarıyla uyumlu olacağı yapım aşamasındadır. Bu vizyona göre, kullanıcılar fiziksel veya sanal alanlarda 3D hologramlar veya avatarlar olarak somutlaşmış bir biçimde kısıtlama olmaksızın buluşabilir, sosyalleşebilir ve etkileşime girebilir [3].

Bu, aynı platform içinde çeşitli sınırlamalarla mümkündür. Bazı kullanıcıların sanal gerçeklikte, diğerlerinin ise AR ortamlarında olduğu platformlar arası ve teknolojiler arası toplantılar ve etkileşimler sınırlıdır. Metaverse'ün ortak ilkeleri arasında yazılım ara bağlantısı ve dünyalar arasında kullanıcı ışınlanması bulunur. Bu, avatar kişiselleştirmesinin birlikte çalışabilirliğini ve envanterin taşınabilirliğini gerektirir.

¹ Marmara Üniversitesi, Teknoloji Fakültesi, Tekstil Mühendisliği Bölümü, İstanbul, Türkiye, (ORCID: 0000-0003-1739-9209)

² Marmara Üniversitesi, Teknoloji Fakültesi, Tekstil Mühendisliği Bölümü, İstanbul, Türkiye, (ORCID: 0000-0002-7756-0116)

Bu araştırmanın amacı Metaverse kavramının açıklanması, Metaverse'ün tekstil alanında yapılmış ve yapılması planlanan çalışmaları ele almak ve Metaverse'ün insanlık üzerinde oluşturduğu faydalar ve zararları detaylı bir şekilde incelemekten oluşmaktadır.

2. Metaverse ve Türevleri

2.1. Sanal Gerçeklik

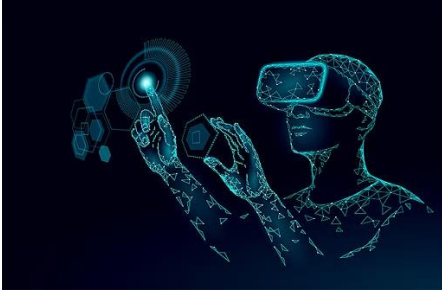

VR, neredeyse tüm sürükleyici deneyimleri kapsar. Bunlar tamamen gerçek dünya içeriği (360 Video), tamamen yapay içerik (Bilgisayar Tarafından Oluşturulmuş) veya her ikisinin karışımı kullanılarak oluşturulabilir. VR, kendine özel gözlüklerle birlikte kullanıcıyı hareket edebilecekleri 360° sanal bir dünyaya götürür [4].

2.2. Artırılmış Gerçeklik

Artırılmış gerçeklik, holografik teknoloji aracılığıyla dijital görsel öğeler, sesler ve diğer duyuşsal uyarılarla elde edilen gerçek dünya ortamının geliştirilmiş, etkileşimli bir versiyonudur.

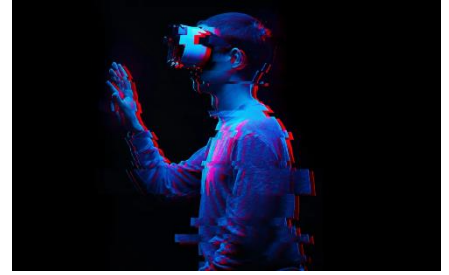

2.3. Karma Gerçeklik



Karma gerçeklik, VR ve AR unsurlarını içerir. Bir kişi sanal ve gerçek dünyadaki nesnelere etkileşime girebilir ve sanal nesnelere gerçek dünyadakilerle etkileşime girebilir. Örneğin, Snapchat uygulamasındaki sosisli sandviç karakteri kenarlardan düşmeden gerçek dünyadaki bir masanın üzerinde dans edebilir [5].

2.4. Genişletilmiş Gerçeklik

Genişletilmiş Gerçeklik (XR), bilgisayar grafikleri ve giyilebilir cihazların oluşturduğu tüm gerçek ve sanal ortamları ifade eder. XR'deki 'X' basitçe herhangi bir harfi temsil edebilen bir değişkendir. XR, Artırılmış Gerçeklik (AR), Karışık Gerçeklik (MR) ve Sanal Gerçeklik (VR) dahil olmak üzere, bilgisayarla değiştirilmiş gerçekliğin tüm çeşitli biçimlerini kapsar [6].



3. METAVERSE VE TEKSTİL

Bir önceki bölümde görüldüğü gibi, sanal alanlarda gerçek hayatı yeniden yaratma çabaları onlarca yıldır gerçekleşiyor. Yıllar geçtikçe modayı yaşama şeklimiz de dahil olmak üzere hayatımızın her alanını etkileyen, artan bir dijital gerçeklik içinde yaşamaya başlıyoruz. Moda endüstrisini dijitalleştirmenin amacı, gerçek dünya için fiziksel kanalların tasarımını, üretimini ve işini kolaylaştırmak ve farklı dijital araçların yardımıyla sürdürülebilirliği sağlamaktır. Bununla birlikte, son zamanlarda sanal gerçeklikte paralel dünya olan metaverse'in ortaya çıkmasıyla birlikte, yeni bir dijital moda ufku ortaya çıkmıştır. Sanal gerçekliklerle olan

ilişkimizi ciddi derecede artıran ve moda endüstrisi için gerçek bir dönüm noktası olan küresel COVID-19 salgınıyla, Meta Evren modanın bir sonraki altın madenine dönüşmüştür. Pandemiden önce Moda, tüm tasarım sürecini optimize etmek amacıyla tasarım ve prototipleme için 3D yazılımlar (Clo3D) gibi farklı teknolojileri yapay zekaya dahil ederek dijitalleşme yolundaydı.

Metaverse'in sahip olduğu belirgin bir avantaj, büyük ölçüde fiziksel etkileşimlere dayanan bir sektörü, dijital ve fiziksel dünya arasındaki uçurumu kapatmaya en hazır olanlardan birine dönüştürmektir. Moda tasarımcıları ve markalar için, gerçekte gerçekte olmayı harmanlamayı öğrenmek, geleceğe geçiş için gerekli bir beceri haline gelecektir. Bu nedenle tasarımcılar ve markalar müşteri tabanlarına nasıl ulaşacaklarını öğrenip dijital araçlara hâkim olmalıdırlar. Bununla birlikte, dijital olarak entegre bir endüstrileşme sürecinin gerçekten ağır ilerlediği düşünülüyordu ve pandeminin gerçekten farkı yarattığı yer burasıydı. Sadece süreci hızlandırmakla kalmadı (1 yıl içinde 10 yıl süreceği tahmin edilen bir ilerleme kat edilmiştir), aynı zamanda geleneksel bir endüstriyi sanallığın sınırlarını aşmaya zorladı ve bu durum çokça fayda sağlamıştır. Covid-19 pandemisi dijitalleşme fikrini normalleştirip yaygınlaştırmıştır.

3.1. İlk Dijital Elbise



Pandemiden bir yıl önce, bazı markalar tamamen dijitalleşme fikrini araştırıyordu. 2019 yılında, bir dijital moda markası olan Fabricant, "Iridescence" adlı dünyanın ilk dijital blockchain elbisesini tanıttı. Parça yalnızca çevrimiçi olarak 9.500 dolara satıldı ve Dapper Labs ve sanatçı Johanna Jaskowska ile iş birliği içinde oluşturuldu. [7] 'Iridescence' adlı elbise, dijital varlıkların çağdaş tüketici için sahip olduğu yüksek değer seviyesini göstererek NFT modasına giden yolu açtı.

3.2. Lil Miquela

2016 yılında Lil Miquela'nın yaratıldığı, Trevor McFedries ve Sara DeCou tarafından oluşturulan Brud adlı bir firma üç milyon takipçiye ulaşmıştır. Kuruluşundan bu yana Calvin Klein gibi birçok önemli moda kampanyasında yer almıştır. (Çünkü süper model Bella Hadid ile iş birliği içindeler) ve 2018'de Time'in internetteki En Etkili 25 Kişisinden biri seçildi [8].



İlk bakışta ayırt edilemeyecek kadar gerçek olan Lil Miquela'nın giyimi aynı gerçek insanlara benziyor, aynadan çekilen fotoğrafında yansıması görünüyor ve gerçek insanların yaptığı aktivitelere katılıyordu. Bunlardan dolayı da onu gerçek kabul eden insanlar, arka planda Lil'in fotoğraflarına Photoshop uygulayan bir ekip olduğunu düşündü. Ortaya çıkan bu tartışmalara ise açıklık getiren Lil, Instagram hesabından gerçek bir insan olmadığını duyurdu ve böylelikle dikkatleri daha çok çekti [9].

3.3. Burberry & Şangay'ın Moda Haftası

Pandemi döneminde sosyal mesafe ve sokağa çıkma yasaklarından dolayı markaların koleksiyonlarını sunmak için sosyal medyaya yönelmeleri ve farklı bir yöntem keşfetmek için araştırma yapmaları gerekiyordu. Markalar, reklamlarını çevrimiçi yayınlayarak, sanallıkları kısa videolarda harmanlayarak ve avatarlar ile diğer 3 boyutlu animasyonları birleştirerek kendi yollarını çizdiler. Burberry, 2020'de Twitch ile yaptığı ortaklık sonucu yeni sanal reklam çağına damgasını vuran ilk markalardan biriydi. Yeni bir çağa yelken açan iş birliğiyle Amazon'a ait

Twitch, Londra Moda Haftası'nda Burberry İlkbahar/Yaz 2021 koleksiyonunu gösterişli bir şekilde yayımlayarak yaklaşık 42.000 eşzamanlı izlenme topladı [10].

Başka bir örnek, Şangay'ın 2020'de tamamen dijitalleştiği Moda Haftasıydı. Etkinlik için markaların ve tasarımcıların sonbahar/kış sezonu koleksiyonlarını canlı olarak sergileyebilecekleri ve doğrudan müşterilere satabilecekleri özel bir platform oluşturuldu. Şangay Moda Haftasını 11 milyon izleyici izledi ve 2,75 milyon dolar değerinde giysi ve aksesuar satıldı [11].

Tekstil için küresel pazar payının neredeyse 3 trilyon dolar olduğu tahmin ediliyor ve dijital moda hala yeni bir pazar alanı sayılmasına rağmen, Fortnite gibi oyunların Avatar giyimlerinde 2,4 milyar dolarlık gelirlerinin büyük bir kısmını oluşturmasıyla gittikçe önemi artıp yaygınlaşıyor. Oyun içi para kazanmanın en büyük avantajlarından biri, avatarınızın görünümünü değiştirmenize olanak tanıyan özelleştirilebilir eklentilerdir (giysi, aksesuar vb.). Teorik olarak, markaların meta evreninde para kazanma potansiyeli sınırsızdır. Örnek olarak, Gucci Roblox oyununda dijital çantasını gerçek hayattaki fiyatından çok daha pahalıya sattı. Gerçek hayatta giyilmesi maddi açıdan çok zor olan lüks kıyafetlere para harcamak mantıklı gelmese de oyuncular, tıpkı gerçek dünyadaki insanların yaptığı gibi, çevrimiçi kimliklerini gururla oluşturmak için bu kıyafet ve aksesuarları satın almaya yöneliyorlar.

4. Metaverse'ün Faydaları ve Yol Açabileceği Zararlar

Meta evren, hastalıkları tedavisini kolaylaştırabilen ve uygun şekilde kullanıldığı sürece hastalıkların ölçülmesi ve saptanmasında yenilikçi yaklaşımlar sağlama konusunda büyük potansiyele sahip bir araçtır. Bunun en titiz şekilde araştırma, doğru veri toplama ve toplanan verilerin uygun kullanımı ile gerçekleşmesini sağlayabiliriz. Covid-19 pandemisinden sonra meta evren aracılığıyla bakım yapılabilecek konuma doğru gelişmekte çünkü meta evren özellikle ruh sağlığı hizmeti için revaçta olan bir platform olmaya hazırdır.

Meta evren gittikçe daha fazla popülerite kazanmaktadır ve teknolojik endüstrinin önceliği haline gelmektedir. Sanal veya artırılmış gerçeklikte var olan kalıcı sanal dünyalar olarak tanımlanan metaverse, sosyalleşme ve dinlenmeden oyun oynamaya, alışverişe ve çalışmaya kadar günlük yaşamın çok çeşitli etkinliklerini karşılamaktadır. Kapsamı ve öngörülen popüleritesi göz önünde bulundurulursa metaverse, ruh sağlığı için benzersiz fırsatlar ve aynı zamanda büyük riskler oluşturabilir. Metaverse'ün insanların ruh sağlığı üzerindeki etkisi ele alınacak olunursa; bu konuda 2 karşıt cümle geçerli olabilir. Fayda bakımından düşünülecek olunursa meta evren, (bir avatar ve sanal ortamı üzerinde), bilişsel aktivasyon, fiziksel aktivite, sosyal bağlantılar ve yeterlilik duygusu sağlayarak ruh sağlığına fayda sağlayabilir. Bununla birlikte, tekrarlayan ödüllendirici deneyimler bağımlılık benzeri davranışlara yol açabilir ve sanal dünyalara yüksek katılım, çevrimdışı ortamdaki zorluklardan kaçınmaya yöneltebilir ve sürdürebilir. Ayrıca, sanal dünyada geçirilen zaman, uyku ritimleri ve çevrimdışı sosyal yaşantı gibi ruh sağlığının diğer belirleyicilerinin yerini alabilir (azaltabilir). Bireylerin metaverse ile uzun zaman geçirmelerinin sonucu psikolojik tepkilerinde farklılık gerçekleşebilir ve bu da zihinsel sağlıkları üzerinde etkilere neden olabilir. Teknolojik iyileştirmeler, gelişim evreleri, sosyodemografik bağlamlar (Yaş, cinsiyet, etnik grup, din, meslek, eğitim, medeni hal gibi özellikler) ve önceki ruh sağlığı sorunları, metaverse'ün ruh sağlığı üzerindeki olumlu ve olumsuz etkilerini değiştirebilecek faktörlerden bazılarıdır. Sonuç olarak, meta evren endüstri ve kullanıcıları tarafından oluşturulurken, araştırmacıların, klinisyenlerin ve deneyime sahip kişilerin, ruh sağlığı ve hastalık üzerindeki olası etkileri hakkında bilgi edinmeleri için bir fırsat olabilir [12].

5. SONUÇ

Bu makalede yapılan araştırmalar sonucunda, tekstil endüstrisinde dijitalleşmenin benimsenmesiyle en büyük gelişmelerden birinin yaşandığı söylenebilir. Geçmişte oldukça

yavaş ilerleyen bu süreç, pandeminin dünya çapındaki yarattığı kriz sonucunda aniden hızlanmaya ve gelişmeye başlamıştır. Dünyadaki bu kriz çok uzun sürmese bile, tekstil ve moda markaları Metaverse ile ilgili dijital teknolojilere yatırım yapmaya devam ediyor, çünkü yaratıcı iş modellerinin gelişmesiyle birlikte daha yüksek karlar elde etmek için yeni fırsatlar keşfetmeye başlamışlardır.

Geçmişte sanal evrenler yaratma girişimleri bu denli başarılı olamamıştır. Ancak bugün, yeni nesillerin çağını yakalama konusundaki yüksek teknolojik gelişmeler, Metaverse'ün dirilişinin ana nedenleridir. Cep telefonu ve diğer cihazlardaki teknolojik gelişmeler, dijital ortamların kullanıcılar tarafından kolayca ulaşılabilir olmasını sağlamıştır. Geleceğin önde gelen moda tüketicisi olarak tanımlanan Z kuşağını hedef alan markalar, bu kitlenin beklentilerini karşılayan iş modelleri ve çeşitli satış stratejileri planlamaktadırlar. Çevrimiçi oyunlar, bu genç nesile ulaşmak için büyük markaların en çok tercih edilen platformlarıdır, çünkü çevrimiçi oyunlar çok büyük bir genç kitleyi bir araya getirirler. Moda ve tekstil alanında çevrimiçi oyunlarla iş birlikleri her iki taraf için de büyük fayda sağlamaktadır ve gelecekte de önemi artarak devam edeceği ön görülmektedir [13].

Metaverse'in genel olarak çok yaygın olup olmayacağını belirtmek için henüz çok erkendir. Akıl sağlığı için önceki dijital ortamlardan çok daha büyük bir risk veya fayda sağlama durumu mevcuttur. Şüphesiz, sanal dünyalar, karşılayabilecekleri deneyimler ve davranışlar bakımından günlük yaşamımızda daha büyük bir yere sahip olma potansiyellerinde eşi görülmemiş bir alandır. Hastalara danışmanlık yapmak, metaverse'ün geliştirilmesi ve uygulanmasına ilişkin politikalara rehberlik etmek için, fırsatları ve sağlık riskleri hakkında zamanında ve doğru araştırmalara ihtiyaç vardır [14].

KAYNAKÇA

1. Kamenov, K. Immersive Experience—The 4th Wave in Tech: Learning the Ropes. Available online: <https://www.accenture.com/gb-en/blogs/blogs-immersive-experience-wave-learning-ropes> (Erişim Tarihi: 02.05.2023).
2. Hale Yılmaz, Mine Ceranoğlu, SDÜ ART-EGüzel Sanatlar Fakültesi Sanat Dergisi Haziran'22 Cilt:15 Sayı:29 ISSN 1308-2698, MODANIN DİJİTAL GELECEĞİ: 3 BOYUTLU GİYSİLER, METAVERSE VE NFT (Erişim Tarihi: 02.05.2023)
3. Mystakidis, S. (2022). Metaverse. *Encyclopedia*, 2(1), 486–497. <https://doi.org/10.3390/encyclopedia2010031> (Erişim Tarihi: 02.05.2023)
- 4 Irvine K. (2017) XR: VR, AR, MR—What's the Difference? Available from: <https://www.viget.com/articles/xr-vr-ar-mr-whats-the-difference/>
- 5 Irvine K. (2017) XR: VR, AR, MR—What's the Difference? Available from: <https://www.viget.com/articles/xr-vr-ar-mr-whats-the-difference/>
- 6 <https://www.nsocialtr.com/genisletilmis-gerceklik-nedir-xr-nedir-extended-reality-nedir.html>
- 7 Movatt R. (2019) THE WORLD'S FIRST-EVER DIGITAL DRESS IS SOLD FOR \$9,500 USD Available from: <https://hypebae.com/2019/5/first-digital-blockchain-dress-sold-9500-usd-fabricant-dapper-labs-johanna-jaskowska>
- 8 Wikipedia (n.d.) Miquela Available from: https://en.wikipedia.org/wiki/Miquela#Social_impact
- 9 <https://iyikigormusum.com/dijital-fenomen-lil-miquela>
- 10 Maguire L. (2020) Inside Twitch's play for fashion Available from: <https://www.voguebusiness.com/technology/inside-twitchs-play-for-fashion>
- 11 Staff A. (2020) What Shanghai's First Digital Fashion Week Meant for Brands and Designers. Available from: <https://www.alizila.com/what-shanghais-first-digital-fashion-week-meant-for-brands-and-designers/>
- 12 [Paquin, V., Ferrari, M., Sekhon, H. ve Rej, S.. (2023). Time to Think “Meta”: A Critical Viewpoint on the Risks and Benefits of Virtual Worlds for Mental Health. *JMIR Serious Games*, 11, e43388. doi:10.2196/43388]28 Major J. (2021) Gamevertising: what it is and why it matters Available from: <https://thediaonline.co.za/2021/12/gamevertising-what-it-is-and-why-it-matters/>
- 13 Major J. (2021) Gamevertising: what it is and why it matters Available from: <https://thediaonline.co.za/2021/12/gamevertising-what-it-is-and-why-it-matters/>
- 14 Wunderman Thompson Intelligence (2021) Into The Metaverse [PDF file] Available from: <https://www.wundermanthompson.com/insight/new-trend-report-into-the-metaverse>

Et ve Et Ürünlerinde Doğal Koruyucular: Nisin ve Kitosan

Emel KAYNACI¹
İrem Serra PEKŞEN²

Giriş

Son yıllarda ambalajlı gıdalara talep giderek artmakta tüketiciler güvenli, taze, kaliteli ve sağlığa zarar vermeyecek satın almayı tercih etmektedirler. Yüksek nem, yağ, protein içeriği nedeniyle taze et ve et ürünleri oksidasyona ve özellikle bozulmaya karşı hassas gıdalar olup raf ömürleri oldukça kısadır (Cao vd., 2019, 9:10). İnsan enterik hastalıklarının önemli bir kaynağı olan mikrobiyolojik güvenlik, et endüstrisindeki en önemli risk endişelerinden biridir. Mikrobiyal kontaminasyonu inhibe etmek ve etkisiz hale getirmek ve et ürünlerinin raf ömrünü uzatmak için, proteinli antagonistik koruyucular olarak bakteriyosinlerin eklenmesi de dahil olmak üzere farklı prosedürler uygulanmaktadır (Pileyar vd., 2020). Ayrıca Antimikrobiyal bileşiklerin paketlere eklenmesi, çabuk bozulan gıdaların paketlenmesi için başka avantajlar sağlamaktadır. Gıda paketlenme endüstrisinde inovasyonun önemli bir nedeni, gıda kaynaklı mikrobiyal salgınların artan sorunudur. Bunlar, antimikrobiyal etkiler sunan ve gıda kalitesinin korunmasına yardımcı olabilen ambalaj kullanımını gerektirmektedir. Bu durum taze ve işlenmiş etlerle ilişkili sağlık riskleri, çeşitli yollarla mikrobiyal büyümenin azaltılmasına yönelik araştırmaları teşvik etmektedir (Pabon vd., 2021). Bu nedenlerden dolayı nisin ve/veya kitosanın gıda endüstrisinde film ve ya paketlenme bileşenine katılarak ya da sadece sprey vb gibi biyokoruyucular olarak kullanımına dair çalışmalar devam etmektedir. Çalışmalarda özellikle bu biyoyenilebilir film veya kaplamaların gıdaların dağıtımını, pazarlama, depolama gibi proseslerde gıda oksidasyonunu azalttığı ve gıdanın mikrobiyolojik güvenliğini artırdığı ifade edilmiştir (Zhou vd., 2019:122).

Bu derlemede biyoyenilebilir bakteriyosin olan nisin ve polisakkarit yapıları kitosan hakkında bilgi verilip, nisin ve kitosanın uygulama yöntemlerinin et ve et ürünleri üzerine etkileri ile ilgili yapılan araştırmalara yer verilmiştir.

Nisin

Nisin, bakteriler tarafından üretilerek veya besin içeriğinde nisin bulunan besinlerden izole edilerek elde edilebilirler. Bakterilere üretmek daha düşük maliyetli olduğundan bakteriler tarafından üretmek daha çok tercih edilmektedir. Nisin, Lactococcus ve Streptococcus türleri tarafından üretilen lantibiyotikler olarak adlandırılan sınıfa ait bir katyonik peptittir. Aynı zamanda nisin, 34 aminoasit birleşimiyle oluşan bir antimikrobiyal proteindir (Shin vd., 2016) . Nisinin antimikrobiyal özelliği, mikroorganizmaları por oluşturmaya yönlendirerek mikroorganizmanın ihtiyacı olan maddelerin hücre içine geçişini engellemektedir. Bu durum mikroorganizmanın biyokimyasal reaksiyonlarında aksaklıklara neden olmaktadır (Özel vd., 2017) . Aynı zamanda nisin, sporla üreyen mikroorganizmalarda üremeyi engellemektedir. Günümüze kadar tespit edilen yedi nisin çeşidi vardır. Bunlar; nisin A , nisin Z , nisin Q , nisin U , nisin U2 , nisin F ve nisin H'dir. Endüstriyel üretimde en yaygın olarak nisin A üretilmektedir. Nisin A Lactococcus laktis bakterisinin kesikli fermentasyonu sonucunda üretilmektedir (Özel vd., 2018). Kesik fermentasyonda nisin üretimi aktif üreten mikroorganizmanın kütleleriyle ve

¹ Dr.Öğr Üyesi Göynük Mutfak Sanatları Meslek Yüksekokulu , Otel, Lokanta Ve İkram Hizmetleri Bölümü, Akdeniz Üniversitesi Sağlık Bilimleri Fakültesi Beslenme ve Diyetetik Bölümü (13/b) Orcid: 0000-0002-2152-0262

² Dyt, Akdeniz Üniversitesi, Tıbbi Biyoteknoloji Ana Bilim Dalı, Orcid: 0000-0002-8185-5427

metabolitlerin hacmiyle ilişkilidir. Bu değerlerdeki değişimler fermentasyon hızını ve nisin üretimini etkilemektedir. Yapılan son çalışmada nisin üreten *L. lactis* suşlarının fermentasyonu için ortama kitin eklenmesi nisin üreten mikroorganizmaların fermentasyon sonucunda metabolitlerin geri bildirimini azaltarak nisin üretiminde verim sağladığı ortaya çıkmıştır.(Şimşek vd., 2013)

Nisin, biyofilm özelliği sayesinde birçok patojen bakteriden besinler korunabilmektedir (Shin vd., 2016). Nisin biyokimyasal ve fiziksel işlemlerin sonucunda gram pozitif patojenlerin çoğunu (*Bacillus*, *Clostridium*, *Listeria*, *Staphylococcus*, and *Enterococcus* spp) ve gram negatif patojenlere karşı geniş spektrumlu antibiyotik özellik gösterir (Wu vd., 2022: Punyappa-path vd., 2015). Bu da besin zehirlenmesi durumunu azaltmak için besinlerde kullanıma yönlendirmektedir. Gıda endüstrisinde çoğunlukla süt ürünlerinde, işlenmiş peynirde, konserve ürünlerinde yaygın olarak nisin koruyucu katkı maddesi olarak kullanılmaktadır.(Wu vd., 2022) Et ürünlerinde nisinin nitritle birlikte kullanıldığında *Clostridium botulinum* ve *Listeria monocytogenes* mikroorganizmalarının çoğalmasını engellediği literatüre geçmiştir.(Özel vd., 2017) Yapılan başka bir çalışmada ise kuru fermente etten elde edilen enterokoklar üzerinde nisinin antibakteriyel etkisine bakılmıştır ve sonuçlar et ürünlerinde biyofilm oluşumu için nisin kullanılabileceğini göstermektedir (Lauová vd., 2020). Bu bilgiler nisinin besinde oluşabilecek mikroorganizmalardan koruyuculuğu olduğunu göstermektedir.

Kitosan

Kitosan, N-asetil D-glukozamin ve D-glukozamin birimlerinden oluşan bir polisakkarit olup kitinin deastillenmiş ürünüdür. Kitosan doğal bir katyonik polimerdir. Bu özellik kitosanın önemini vurgulamaktadır çünkü polisakkaritler çoğunlukla nötrdür ya da onyonik yapıdadır. Bu özelliği sayesinde kitosan diğer sentetik polimerlerle veya elektrostatik komplekslerin üretilmesine olanak sağlar(Muñoz-Tebar vd., 2023: Hamedani vd., 2022). Kitosan, deniz kabukluların atıklarından, atık suların filtre edilmesi ve kitinin deastillenmesi gibi birçok yöntemle elde edilebilir. Kitin bulunduğu üzere böceklerde ve kabukluların dış iskeletlerinde yapısal polimerleri olarak bulunmaktadır (Hameed vd., 2022). Kitosan, iyi film oluşturma özelliğiyle ilgi çekmektedir; ancak saf kitosan suya dirençlidir, nem altında mekanik özelliklerin düşmesi ve gaz bariyeri yeterli değildir. Yine de geniş kaynakları olması, toksik özelliğinin olmaması, kolay parçalanabilir olması ve iyi biyo uyumlu olması, düşük maliyet olması ve iyi antibakteriyel aktivite gibi özellikleriyle gıda endüstrisinin besin paketlenmesi konusunda ilgisini çekmektedir (Xiao vd., 2022: Zhangvd., 2022: Song vd., 2021). Şekil 1.'de Kitosanın kimyasal yapısı verilmiştir.

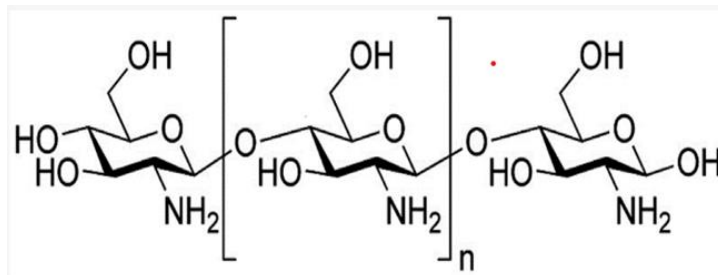

Şekil 1. Kitosanın kimyasal yapısı (Elgadir ve Mariod, 2022)

Kitosan ucuz ve toksik olmayan bir bileşiktir; biyotıpta bazı ilaçların sentezinde kullanımının yanı sıra tarımda antifungal, gıda endüstrisinde gıda katkı maddesi ve kozmetikte ıslatıcı olarak da kullanılmaktadır (Elgadir ve Mariod, 2022).

Gıda endüstrisinde kitosanın kullanım alanları aşağıda verilmiştir: (Elgadir ve Mariod, 2022).

• Yenilebilir film uygulaması (Yenilebilir kaplamalar, mikrobiyal büyümeyi kontrol etmeye yönelik yeni bir yaklaşımdır ve böylece et, balık ve kümes hayvanı ürünlerinin raf ömrünü ve güvenliğini artırır (Shin vd., 2022))

• Emülsifiyer ajan

• Raf ömrü uzatmak

• Antioksidant olarak

• Gıda biyosensörü (akrilamid tanımlama uygulamaları, vb)

• Antimikrobiyal (Kitosanın mikro ve nanopartiküllerinin *E. coli* O157: H7, *S. enterica*, *E. coli*, *Klebsiella pneumoniae*, *Vibrio cholerae*, *S. choleraesuis*, *Streptococcus uberis* ve *S. aureus* gibi patojenlere karşı etkili olduğu gösterilmiştir)

• Antikolesterol ajan (düşük yoğunluklu lipoprotein (LDL) kolesterol seviyesini ve yağ bağlama kapasitesini düşürmek)

• Gıda katkı maddesi (Kitosan-hidrojel, kontrollü galaktosidaz salınımı nedeniyle laktoz intoleransı olanlar için yararlıdır)

• Diyet takviyesi (metabolik, bağışıklık ve büyüme performansı)

Besin ambalajının ana işlevi ürünün çevredeki ortamdan izole etmek, besin değerini korumak veya kalite kaybını önlemek, mikroorganizmalar, oksijen, sıcaklık ve nem gibi bozulma faktörleriyle teması azaltmak veya engellemektir. Bunun yanında doğada parçalanabilir ve insan sağlığının olumsuz etkilememesi gerekmektedir. Bu durumda besin ambalajları için kullanılmak üzere biyolojik olarak parçalanabilen filmler kullanılmalıdır. Biyolojik olarak parçalanabilen filmler, polisakkaritler (nişasta, selüloz, pektin, zamklar veya kitosan), mumlar, sıvı ve katı yağlar ve hayvansal proteinler (kazein, jelatin veya peynir altı suyu proteinleri) gibi lipidler ve mikroorganizmalar (ksantan sakızı veya pullulan) tarafından üretilen bitkisel proteinler (zein, soya proteinleri veya glüten) örnek olarak verilebilir (Muñoz-Tebar vd., 2023; Xao vd., 2022).

Kitosanın başka maddelerle kullanımının kolay olduğundan kitosanla başka madde bir maddeyle birleşimindeki antimikrobiyal özellikleriyle ilgili çalışmalar ivme kazanmıştır. Bir çalışmada Olibanum gumm olarak literatüre geçen aromatik reçine ile kitosanın birlikte kullanılarak besini patojen mikroorganizmalardan tatmin edici seviyede koruduğunu bildirmişlerdir (Hamedani vd., 2022). Başka bir çalışmada da pullulanla kitosanın antimikrobiyal özelliklerini incelemişlerdir. Laboratuvarlarda yaygın bulunan *Pseudomonas fluorescens*, *Listeria monocytogenes*, *Escherichia coli*, *Enterobacter cloacae*, *Pseudomonas putida* ve *Staphylococcus aureus* bakteriler kullanılmış. Kullanılan bakteri türleri arasında sadece *Staphylococcus aureus*, *Pseudomonas fluorescens*, *Enterobacter cloacae* ve *Listeria monocytogenes* bakteri türlerine tatmin edici antimikrobiyal etki gösterdiğini göstermişlerdir (Xiao vd., 2022). Selüloz antibakteriyel özelliği olmadığı bilinmektedir fakat bazı filmlerle birleştirilerek elde edilen montmorillonite ve ϵ -poli-L-lizin filmlerin *Staphylococcus aureus*, *Escherichia coli*, *Botrytis cinerea* ve *Rhizopus oligosporus* mikroorganizmalarında etkili olduğu ileri sürülmüştür. Kitosanla selüloz harmanlandığında ise etkili bir film oluşturur. Selüloz kitosanın oksijen bariyerini ve suya olan direncini geliştirmektedir. Kitosanın (D-glukozamin ve N'den oluşan amin açısından zengin bir polisakarit olan) aşılınmasıyla üretilen selüloz bazlı bir kopolimerdir. Metil ve hidroksipropil gruplarının β -1'e kimyasal olarak bağlanmasıyla üretilen film oluşturucu bir selüloz eter üzerine 1,4-glikosidik bağlarla bağlanan -asetil-D-glukozamin birimleri, 4-D-glukan selülozik omurga oluşumu, kitosanın pozitif yüklü olması ve antibakteriyel aktiviteye sahip olduğu bilinmesi nedeniyle bu birleşimde kitosan kısmı, kopolimerin polielektrolit kompleksleşmesi üzerine polianyonlarla antibakteriyel filmler oluşturmasını sağladığı düşünülmektedir (Song vd., 2021:

Lai vd., 2021). Bu bilgiler ışığında kitosanın uygun maddelerle birleştğinde mükemmel besin koruyucu film oluşabileceğini göstermektedir.

Nisinin Et ve Et Ürünlerinde Kullanımı

Nisinin doğal koruyucu ve güvenli bir katkı maddesi olarak kullanımı yapılan araştırmalar sonucunda anlaşılmıştır. Nisin, vücuda alınımından hemen sonra sindirim enzimleri tarafından inaktif hale getirilmekte ve yüksek miktarlarda bile alınımının toksik etki göstermediği ifade edilmiştir. Aslında nisin ilk kez peynir üretiminde koruyucu olarak kullanılmış olmasına rağmen son zamanlarda süt ürünleri, et, kanatlı ve deniz ürünleri gibi gıda teknolojilerinde bunun yanı sıra alkollü içeceklerde de kullanımı artmıştır (Hampikyan ve Çolak, 2007) ve 50 senedir güvenle kullanılmaktadır. Gıda ve Tarım Örgütü ile Dünya Sağlık Örgütü (FAO/WHO, 2013) tarafından vücut ağırlığı başına (kg) günlük alınabilecek nisin düzeyi (ADI değeri) 2 mg olarak belirlenmiştir (Özer ve Yıldırım, 2017: 240). Nisin (E324), gıda teknolojisi içerisinde et ve et ürünlerinde de kimyasal koruyucu olan nitrit yerine kullanımıyla ilgili de araştırmalar sürmektedir. Özellikle fermente sosis, jambon, konserve et, balık ve kanatlı etlerinde karakteristik özelliklerinde (renk, lezzet ve tekstürün), mikrobiyoloji güvenliği sağlamada tek başına yararları olan nitrit, sekonder aminlerin reaksiyonu ile oluşan karsinojen olduğu tespit edilen mide asitliği ile nitrozamin oluşturan oluşturmaktadır. Bu nedenden çalışmalarda, nitritin yerine ikame edecek doğal koruyucu maddelerin araştırılması gündeme gelmiştir (Uymaz ve Şanlıbaba, 2015: 905-915).

Nisinin antimikrobiyal etkisi, bakteri hücre duvarındaki peptidoglikan öncüsü lipid II ile etkileşiminden kaynaklanmaktadır. Hedef moleküle bağlandıktan sonra, nisin-lipid II kompleksi kendisini bakteri hücre zarına sokar ve ardından gözenekler oluşturarak temel hücre materyallerin sızmasına ve nihayetinde hücre ölümüne neden olmaktadır (Delves-Broughton & Weber, 2011).

Gıdanın kimyasal bileşimi ve fiziksel koşulları, bakteriyosin aktivitesi üzerinde önemli bir etkiye sahiptir. Örneğin Nisin, pH 2'de pH 8'den 228 kat daha fazla çözünür. Bu yüzden bazı araştırmacılar etin pH'sının yüksek olması nedeniyle nişinin et ürünlerinin korunması amacıyla etkili olmadığını savunmuşlardır (Rayman vd., 1983). Kılıç vd., 2014 vd ise pH yükselmesinin bakteriyel metabolit üretimi ve mikrobiyal gelişiminden de kaynaklı olduğunu bildirmişlerdir.

Taze kırmızı Et muhafazasında, nisin genellikle, özellikle işlenmiş et ürünlerinde L. monocytogenes'in büyümesini kontrol etmek veya kontaminasyonu engellemek için kullanılmaktadır (Wu vd., 2022: 2). Tavuk eti ise özellikle Salmonella spp., E.coli, S. Aeurus, maya ve küf, toplam bakteri açısından oldukça fazla mikrobiyal yüke sahiptir diğer et türlerinden daha bozulmaya yatkın bir gıdadır. Dolayısıyla nişin tavek ve ürünleri için de alternatif bir koruyucu madde olarak gündeme geliştir (Velsco vd., 2022:4595). Tek başına kullanılan nisin, stabil olmaması nedeniyle ve et matrisi (yani fosfolipidler) ile etkileşimi nedeniyle özellikle etkili ve arzu edilir değildir. Diğer antimikrobiyallerle kombinasyonu, antimikrobiyal etkiyi artırabilmekte ve bozulma yapan ve patojenik mikroorganizmaların büyümesini önleyebilmektedir. Bu yüzden et muhafazasında nisin ve diğer antimikrobiyallerin sinerjistik etkileri hakkında çalışmalar devam etmektedir. Nisin, taze et ve et ürünlerinde raf ömrünü arttırmak için ya direkt olarak ürüne ekleyerek, ürünlerin çevresinde biyofilm oluşturarak ve ya nişin üreten bakteri hücrelerinin et ürünlerine inokülasyonu ile dahil edilmektedir (Wu vd., 2022: 2). Tablo 1'de nişinin direkt taze ete uygulanması ile yapılan çalışmalar gösterilmiştir (Wu vd., 2023:5). Tablo yeni çalışmalar eklenerek yenilenmiştir.

Tablo 1. Taze ete nisin uygulamasına dair çalışmalar (Wu vd., 2023:5 revize)

Taze et	Hedef mikroorganizma	Antimikrobiyal ler	Mikroorgani zma sayısı (log ₁₀ CFU/g)	pH	Denemeler
		Control	3.53	5.59	
Dana eti (Ariyapitip un vd., 2000)	<i>L. monocytogenes</i> Scott A	400 IU/ml nişin	2.21	5.19	Bakteri aşılınmış dana eti küpleri antimikrobiyal madde solüsyonu ile muamele edilerek vakum ambalajlanmıştır
		%2 DMAP	1.21	5.18	
		%2 Laktik asit	0.36	4.92	
		%2 nisin ve (DMAP)	0.84 (2.69)	5.01	
		%2 NLA	0.89	4.83	
		Kontrol	6.30	6.92	Polietilen
		400 IU/g nisin	6.30	5.93	poşetlerde bulunan et örneklerine
		800 IU/g nisin	3.90	6.19	doğrudan
Bufalo eti (Pawar vd., 2000)	<i>L. monocytogenes</i> MTCC 1143	400 IU/g nişin+2% sodyum klorür	6.10	5.84	antimikrobiyaller eklenmiş ve daha sonra polietilen poşetlerin içeriğine bakteri inoküle edilmiştir.
		800 IU/g nişin+2% sodyum klorür	3.90 (2.40)	6.10	
		Kontrol	6.10		Antimikrobiyaller, stomacher torbalarına konulan bakteri inoküle edilmiş et örneklerine doğrudan eklenmiştir.
		1000 IU/g nişin	4.40		
		6% kekik	3.20		
Dana eti (Solomakos vd., 2008)	<i>L. monocytogenes</i> (Scott A, Lmk ve cocktail suşları)	500 IU/g nisin	180-2.30	TE	
		1000 IU/g nişin+0.6% kekik	<1.00(>5.10)		
		Kontrol	4.10		Antimikrobiyaller, stomacher torbalarına konulan bakteri inoküle edilmiş et
		0.6% kekik EY	2.43		
	<i>S. Enteritidis</i>	500 IU/g nişin +0.6% kekik EY	1.88		

Koyun eti (Govaris vd., 2010)		1000 IU/g nisin+0.6% kekik EY	1.24		örneklerine doğrudan eklenmiştir.	
		0.9% kekik EY	<1.00			
		500 IU/g nişin+0.9% kekik EY	0 (4.10)	TE		
		1000 IU/g nişin+0.9% kekik EY	0 (4.10)			
Tavuk eti (Raeisi et al., 2016)	<i>L. monocytogenes</i> ATCC 19118	Kontrol	8.90		Antimikrobiyaller, sodyum aljinat aktif kaplama dahil edilerek kullanıldı.	
		Nişin+tarçın EY	6.60			
		Nisin +biberiye EY	6.40 (2.50)	TE		
Tavuk eti Velasco vd., 2022:4596)	Aerobik Mikroorganiz ma (mo) <i>S. enterica</i> <i>S.aeurus</i> <i>E.coli</i>	Kontrol Polistiren köpük ambalajı	Aerobik mo sayısı 1.10 ⁹ CFU ⁻¹		Nisin direkt olarak nişasta bazlı ambalaj materyaline katılarak tavuk eti üzerine yerleştirildi ve plastik film ile kaplanarak 2 °C 8 Gün muhafaza edildi.	
		Nişasta bazlı ambalaj	Aerobik mo sayısı 5.10 ⁸ CFU ⁻¹			
		Nişasta bazlı ambalaj +2% Nisin	Nisin ve nişasta bazlı kaplama materyalinin inhibisyon sağladığı 1.7mm zon oluşturduğu bildirilmekte dir. Aerobik mo 6.10 ⁶ CFU ⁻¹	5.8- 6.19 p>0. 05		
		<i>Berberis vulgaris L.</i> meyvesi ekstraktı	Kaplama materyali Tavuk etinin toplam mezofil sayısını,	5.9- 6.35		<i>Berberis vulgaris</i> <i>L. meyvesi</i> ekstraktına daldırılan örnekler alginat, sennamon
		Toplam mezofil bakteri sayısı, laktik asit bakteri ve	Alginate (1.5% w/v)+sinnamald			

Tavuk eti (Valizadeh vd., 2023)	maya/küf sayıları	ehit (5 µL/mL)+ nisin (103 IU/mL)	laktik asit bakteri ve maya/küf sayılarında sırasıyla 2.00, 1.73, 1.43 log azalma saptanmıştır		ve nisin ile kaplanmıştır.
Tavuk eti (Rodban vd., 2022)	<i>Bacillus subtilis</i>	Asetik asit, propiyonik asit ve nisin	<i>Bacillus subtilis</i> İlk hücre sayısı 7.36 log CFU/ml iken asetik asite batırarak (3.68 log CFU/ml), propiyonik asit (4.11 log CFU/ml)nisin (4.05 log CFU/ml) ve HCL'ye batırarak (4.15 log CFU/ml)e düşmüştür.	TE	Çalışmada 105 CFU/g'de et ve patates üzerinde aşılana B. subtilis'in çoğalması geciktirmek için %0,065 v/v'de asetik asit ve %0,125 v/v'de propiyonik asit ile birleştirildi ve daldırılarak kurutuldu.

DMAP: düşük moleküler ağırlıklı polilaktik asit, NLA: Nisin+laktikasit, EY:Esasli yağ TE: Tespit edilmemiştir.

Laktik asit bakterileri, gıda fermantasyonlarında başlatıcı kültürler olarak yaygın şekilde kullanıldığından, araştırmacılar bakteriyosin üreticilerinin başlatıcı kültürler olarak kullanımını araştırmışlardır. Bazı durumlarda, bu tür çalışmalarda *Lactobacillus plantarum*, *Pediococcus acidilactici* ve *Enterococcus faecalis* gibi doğal bakteriyosin üreten bakteriler kullanılmaktadır (Cleveland vd., 2001). Birçok araştırmacı, et ve et ürünlerinde tekli veya çoklu LAB suşlarının kullanımını değerlendirmiştir. Uygun tuz konsantrasyonu, pH, sıcaklık, laktoz veya dekstroza sahip bu suşların, sadece patojen sayısını azaltmakla kalmayıp, aynı zamanda lipid oksidasyonunu kontrol ederek et ürünlerinin raf ömrünü iyileştirerek de arzu edilen sonuçlar verdiği bildirilmektedir (Bhattacharya vd., 2022). Bunun yanı sıra nisin sadece mikrobiyolojik değil et ve et ürünlerine uygulamasının besinsel değerleri üzerine etkisi ile ilgili çalışmalar da yapılmaktadır.

Nisin (0,5 g kg⁻¹) ve potasyum sorbat (0.075 g kg⁻¹) Tan koyun etine ilave edilerek etin lipodomik analizi yapılmıştır. Çalışma sonunda Tan koyun etine potasyum sorbat ilavesinin, nisin muamelesine kıyasla daha yüksek lipid kayıplarına neden oldu bildirilmiştir (Jia vd., 2021). Nitritin yerine *Lactobacillus fermentum* RC4 ve *Lactobacillus plantarum* B6, renklendirici maddeler olarak pancar kırmızısı, Monascus rengi ve nisin antibiyotik olarak kullanılmasıyla hazırlanan kurlenmiş etin 18-20 C'de 20 günlük depolama süresinin ardından nitritli ve nitrit-tuz ile hazırlanmış gruba göre daha iyi duyu özellikler daha fazla serbest yağ

asitleri miktarı, uçucu bileşikler ve aerobik toplam mikroorganizma gelişimi gerçekleşmiştir fakat (*E. coli*, *Salmonella*, *S. aureus* and *L. monocytogenes*) patojen gelişimi tespit edilmemiştir. 3-hidroksi-2-bütanon, 3-metil-butanal, 2-metil-butanal, 2, 4-heptadienal, heptanal, oktanal ve nonanal başlıca lezzet maddeleri ve palmitik asit, stearik asit, oleik asit, linoleik asit başlıca serbest yağ asitleri olarak bildirilmiştir (Huang vd., 2020:1-8).

Taze et kalitesini koruyabilmek için çeşitli ambalajların geliştirilmesi güncel çalışılan konulardan bir tanesidir. Nişasta bazlı kompozit köpüğünün kullanılmasının uygulanabilirliğinin çalışıldığı bir araştırmada antimikrobiyal madde olarak %2 nisin eklenmiştir. Nisinin tavuk etinde lipit oksidasyonu engellemediği bildirilse de 8 günün sonunda maksimum kabuledilebilir değeri olan malonaldehit miktarı 1mg MDA Kg-1değerinin üzerinde bir değer saptanmamıştır. Aerobik mikroorganizma sayısında azalma olduğu dolayısıyla taze etin raf ömrünü arttırdığı bildirilmiştir (Velasco vd., 2022).

Liu vd., 2020, %0.6 ağırlıkça antimikrobiyal madde karışımı (nişin, polisin, anason yağı) ile hazırlanan nanoemülsiyon, 20 gün depolama sürecinde Yao et ürününde mikrobiyal stabilite sağlamış *E. coli* gelişimini engellemiştir. Dolayısıyla araştırmacılar anason esansiyel yağı, nişin, polisin içeren nanoemülsiyon ile kaplanmasının hem kalite hem de raf ömrü açısından uygun olduğunu ifade etmişlerdir. Hatta et ve et ürünlerinde koruyucu olarak kullanılan potasyum sorbat ve sodyum diasetat Yea et üründe mikroorganizma gelişiminde daha az etkili olmuştur. Yine Liu vd.2015 yılında yaptıkları çalışmada nişin ve polisin sinerjik olarak *Bacillus subtilis* ve *Enterococcus faecalis* karşı antibakteriyel etki gösterdiğini bildirmişlerdir

Farklı nisin miktarlarının (0.01, 0.012, 0.015%) dana etli hamburger köftesinin psiokimyasal ve *E.coli* üzerine etkisine bakıldığı çalışmada 0.05 mg/kg nisin konsantrasyona sahip hamburger köftesinde *E.coli* tespit edilmemiştir. Nisin pH değerini düşürerek total mikroorganizma sayısında azalmaya neden olduğu bildirilmiştir (Arrieta vd., 2019:20-25). Hazırlanan kızartılmış et ve ızgara et konservelerinde *B. cereus* gelişimini engellemek amacıyla Nisin A(350 IU/ml) ve biberiye yağı (2000 µg/ml)ile hazırlanmış solüsyona daldırıldı. Çalışmada Nisin A konsantrasyonunun artması ile inhibisyon çapının azaldığı bunun da *B. Cereus*' un yüksek konsantrasyonlara bilinmeyen bir şekilde direnç göstermiş olabileceği bildirilmiştir (Abed vd., 2021). Hindi sosisine *L. monocytogenes*, 100 µl of a 107 CFU/mL inoküle edilerek pektin bazlı film (kontrol). nisin ve nisin-kalsiyum klorür ile oluşturulan filmin etkinliği araştırılmıştır. Depolama sonunda kontrol grubuna göre denemelerin 2-4 log oranında *L. monocytogenes* yükünde azalma izlenmiştir.

Su ürünlerine ısı ısı işlem uygulamanın doku, renk ve lezzet gibi bazı özelliklerine zarar vermesi nedeniyle su ürünlerine uygulanan ısı işlemin yerine bakteriyosinlerin kullanımı ile ilgili birçok çalışma bulunmaktadır (Yılmaz, 2020).

Kitosanın Et ve Et Ürünlerinde Uygulamaları

Kitosan, gıda sektöründe farklı amaçlarla kullanılmaktadır. Yağ yerine ikame maddesi, jelleştirme ajanı, antimikrobiyal aktivite ve antioksidant işlevleriyle ön plana çıkan bir polisakarittir. Genel anlamda antimikrobiyal aktivitesi çalışmalarda ön plana çıkmaktadır ama tam olarak mekanizması anlaşılamamıştır (Ozaki vd., 2020:2-6). Kitosanın taze et, kanatlı et, deniz ürünleri üzerine çeşitli fizikokimyasal ve mikrobiyolojik etkileri ile ilgili birçok çalışma bulunmaktadır.

Taze domuz eti çeşitli oranlarda kitosan, jelatin ve üzüm çekirdeği ekstraktı içeren biyofilm ile kaplanarak 4°C'de 20 gün boyunca depolanmıştır. Kitosan ve kitosan+jelatin içeren grubun depolama boyunca pH değerinde önemli değişiklik olmamıştır. Dolayısıyla et bozulmaya karşı korunmuştur. Kontrole göre tüm kaplanmış domuz etinin Kırmızılık değeri a*(p<0.05) ve TBARS değeri (p<0.05)artış göstermiştir. Kitosan ve nişin ile kaplanmış örneklerin toplam bakteri anlamında sayısal farklılık gözlemlenmemiştir. Bunun nedeni olarak

nisinin kitosan ve jelatin ile oluşturduğu yapı ile ilgili olabileceği bildirilmiştir (Xiong vd., 2020). 0%, 0.3%, 0.7%, 1.4% ve 2.1% konsantrasyonlarında kitosan içeren kaplama filmlerinin dilimlenmiş kırmızı et (10mm kalınlık) üzerine uygulandığı araştırmada 0,2,4,6,8 ve 10. Günlerde toplam bakteri sayısına bakılmıştır. Kitosan eklenen materyalin mikrobiyal etkinliğinin et dilimleri ile kaplandıktan sonra düştüğü bunun nedeni olarak kaplama materyelinin içerisinde çözünmüş olarak kitosanın özelliğini yitirmesi veya kitosan konsantrasyonunun bakteri popülasyonunu düşürmede yetersiz kaldığı ifade edilmiştir (Park vd., 2010:498). Duran ve Kahve (2020) vakum paketlenmiş ve kitosan içeren yenilebilir film ile kaplanıp vakum paketlenmiş dana etini 45 gün 4°C’de depolamışlar kimyasal ve mikrobiyolojik özellikleri incelemişlerdir. Vakum paketlenmiş kitosanlı yenilebilir film kaplı etin toplam mezofilik aerobik bakteri sayısı (5.25±0.1 log cfu/g) kontrol grubuna göre (4.69±0.21 log cfu/g) 45 günün sonunda düşük tespit edilmiştir. Depolamanın 0. gününde kitosan kaplı ette var olan 2.00±1.15 log cfu/g S. Aureus 15.Gün sonunda tespit edilememiş ve depolama boyunca da gözlemlenmemiştir. Her iki grupta da laktik asit bakterileri sayısı artmış 45. Gün sonunda vakumlu kontrol grubunda kitosanlı gruba göre 2 kat daha fazla laktik asit tespit edilmiştir. Yine dana etinin nar kabuğu ekstresi ve kitosan-niştastana Thymus kotschyanus esansiyel yağı eklenerek kaplanması ile 21 gün boyunca kontrol grubunda laktik asit bakterileri gelişimi diğer nar kabuğu ekstresi ve kitosan-niştastana çeşitli konsantrasyonlarda (1, 2%) Thymus kotschyanus esansiyel yağı ile biyofilm kaplı gruplara göre daha fazla olmuştur. Kaplamalı örneklerde *Pseudomonas spp.* sayısı 0.57 log CFU/g kontrole göre azalmıştır. Kaplama yapılmış örneklerin 21 gün depolama boyunca TBARS değerleri duyuşsal olarak acılaşıma 2 mg MDA/kg et (ekstrasyon değeri) değerinin üzerine çıkmadığı ifade edilmiştir (Mehdizadeh vd., 2020:7-9). Özellikle 3-5 gün depolama süresi olan etin raf ömrünü artırma amacıyla yapılan çalışmada NaOH ile nötrale edilmemiş (kontrol grubu) ile NaOH ile nötrale edilmiş her iki grup Mehdizadeh vd, 2020 çalışmasına benzer TBARS değerleri göstererek depolama boyunca (10 gün) acılaşıma değerinin altında kalmıştır. NaOH ile nötrale edilen ve edilme grupların aerobik toplam bakteri sayıları arasında istatistiksel anlamlılık bulunmamıştır. Dolayısıyla kitosan koruyucu özellik göstermiştir. Esas olarak amonyak ve birincil, ikincil ve üçüncül aminlerden oluşan et bozulmasının bir göstergesi TVB-N, kitosanın antibakteriyel etkisinden kaynaklı düşük bulduğu ifade edilmiştir (Chang vd., 2019:55-58)

Fermente pişmiş sosiste iki farklı miktarda (0.25 ve 0.5%) kitosan eklenerek üretilmiştir. Kitosanın, *Enterobacter aerogenes* (Gram negatif bakteriler), *Listeria innocua* ve *Lactobacillus rhamnosus* (her ikisi de Gram pozitif bakteridir) üzerine MIC değerlerine bakıldığında kitosanın Gram negatif olanlara göre Gram pozitif mikroorganizmaları inhibe etme potansiyelinin büyük olduğunu göstermiştir. Ayrıca iki seviye kitosanın (%0.25 ve %0.5) fermente sosislere uygulanmış sonuçlara göre Enterobakterlerin gelişebileceği bildirilmiştir. Duyusal özellikler dışında psikokimyasal ve mikrobiyal stabilite açısından %0.5 turp tozu ve 0.25% kitosan ilavesiyle nitritsiz fermente sosis üretilebileceği ortaya konulmuştur (Ozaki vd., 2020:2-6). Vargas vd., kitosan bazlı filmin domuz eti hamburgerlerin mikrobiyal sayısında azalmaya yol açtığını özellikle koliform (*E.coli*) sayısı açısından daha belirgin bir azalma olduğunu Ayçiçek yağının filme dahil olmasının bakteriyostatik etkiyi azalttığı ifade edilmiştir (Vargas vd., 2010: 41-42).

Tavuk göğsü biri kontrol olmak üzere 3 şekilde (şeffaf kağıt-kontrol, kitosan ve diğer grupta kitosan+nisin) süspanسیون ile kaplanmış, 7 gün boyunca 4°C’de depolanmıştır. Depolamanın 7. Gününde sadece Nisin+kitosan ile kaplanmış örnekte *Salmonella* ve *Staphylococcus aureus coagulase (+)* gelişimi gözlemlenmemiş ($p<0.05$), sadece kitosan kaplı tavuk göğsünün nisinli gruba göre sertli değerinin yüksek olduğu bildirilmiştir ($p<0.05$) (Sotoudeh vd., 2020: 140-142). Yine tavuk göğsünün pullulan ve kitosanın limon kabuğundan elde edilen polifenollerin eklenerek kaplama uygulandığı ve 4C’de 16 gün depolandığı araştırmada (1, 2, 3%)limon kabuğu ve kitosan %1 uygulamasının kontrol ve pullulan grubuna göre önemli derecede Enterobacteriaceae üzerine bakteriyostatik etkisi olduğu

bildirilmiştir ($p < 0.05$). Yine kitosan ve limon kabuğu polifenoli ile kaplanan grupların Lipit oksidasyon değeri olan TBARS değerleri etlerde arzu edilmeyen 1 mg kg^{-1} MDA değerine depolama boyunca ulaşmamıştır ($p < 0.05$) (Maru vd., 2021:3010-3016). Kitosan ve Zeytinyağı gibi oleik asitten zengin olan ördek yağı bazlı yenilenebilir film kaplaması ile tavuk eti kaplanmış 4C° 'de 15 gün depolanmıştır. Markette satın almada önemli bir faktör olan a^* (kırmızılık değeri) kaplı olmayan gruba göre artmıştır ($p < 0.05$). Etin mikrobiyolojik bozulmasının genellikle TVC 7 log CFU/g'yi aştığında başladığı belirtilen çalışmada 2% kitosanlı toplam bakteri sayısının 15 günlük depolama boyunca belirtilen değer üstüne çıkmadığı ördek yağı ve kitosanlı bileşimin et ürünlerinde yenilebilir film olarak kullanılabileceği ifade edilmiştir. Yine 2% lik kitosanlı yenilebilir filmde diğer gruplarda 5. Günden itibaren görülen *Listeria spp.* nin 15 gün boyunca gözlemlenmediği ve *E.coli*'nin diğer gruplara göre düşük olduğu bildirilmiştir. Yine aynı grubun TBARS ve VBN değerleri ($p < 0.05$) diğer gruplara göre düşük tespit edilmiştir (Shin vd., 2022:7-9).

Kuzu eti kıyması sterilize edildikten sonra kitosan ve nane ile muamele edildikten sonra *S. aureus* ve *B. cereus* inoküle edilmiştir. Kıyma $0-3\text{C}^\circ$ 'de 26 gün boyunca depolanmış depolama sonunda sonra *S. aureus* ve *B. Cereus*'un sayısı 2-3 log azalmıştır. Araştırmacılar Gram negatif bakterilerin hücre duvarlarının lipopolisakkarit yapısından kaynaklandığını dolayısıyla Gram pozitif bakterilerin daha duyarlı olduğunu ifade etmişlerdir (Kanatt vd., 2008:849-850).

Balık etinin bozulmasında yüzey üzerinde oluşan mikrobiyal kontaminasyon ve lipit oksidasyon iki önemli etmendir. Bu yüzden yüzeyde bir yüzey bir bariyer oluşumu raf ömrünü arttırma açısından önemlidir. (Ghaly vd., 2010). W1/O/W2 emülsiyonunun (W1: sulu nisin solüsyonu; W2: su; yağ fazı: karvakrol) kitosan filme dahil edilmesiyle oluşturulan yeni bir yenilebilir film ile somon balığı kaplanmıştır. Çift emülsiyon, nisin ve karvakrolün sinerjik etkisinden yararlanarak, Gram-pozitif ve Gram-negatif patojenleri ve bozulmaya neden olan bakterileri önemli ölçüde inhibe etmiştir. Yenilebilir film *L. monocytogenes*, *S. aureus*, *P. fluorescens*, ve *S. Putrefaciens*'in gelişimini engellediği, zon çapını arttırdığı bildirilmiştir (Yuan vd., 2022:6-8). Başka bir çalışmada asetik asit ve jelatine çözülmüş kitosan karışımından oluşan bir kaplamanın, balık köftelerinin Gram-negatif mikroorganizmalar üzerinde inhibe edici etki gösterdiğini bildirmiştir (López-Caballero, 2005:308-311).

Sonuç

Et ve et ürünleri besin değerleri oldukça yüksek gıdalardır ve dolayısıyla oksidasyona ve mikrobiyolojik bozulmalara karşı hassastır. Tüketicilerin beklentisi sağlıklı ve albenisi olan gıdaları tüketmektir. Dolayısıyla geleneksel ambalajlama yerine son dönemlerde üzerine oldukça fazla araştırma bulunan doğal antioksidan ve antimikrobiyal özellikli maddelerin ambalaj malzemesine eklenmesi veya biyofilm oluşturularak kullanımı önem arz etmektedir. Bakteriyosin olan nisin ve polisakkarit yapısında biyolojik ögeler kullanılarak et ve et ürünlerinde kullanımıyla çalışmada da bahsedildiği gibi meydana gelebilecek mikrobiyolojik bozulmaların önüne geçilmekte ve ürünlerin raf ömrünün uzadığı görülmektedir. Ayrıca özellikle et ürünlerinde antioksidan, renk maddesi ve antimikrobiyal madde görevini gören nitrit kullanımının yerini daha sağlıklı alternatif biyolojik maddelerin de kullanılabileceği ortaya çıkmaktadır. Çalışmalarda da bahsedilen biyoyenilebilir film, antimikrobiyal özelliğine sahip ambalaj materyali üretimi endüstriyel ölçekte üretilip ve sanayinin kolay kullanımının sağlanması gelecek için önem arz etmektedir

Kaynakça

- Abed, I. J., Ahmed, M. E., & AL-Shimmery, S. M. H. (2021). Rosemary Volatile Oil As A Preservative Agent In Some Canned Meat Foods.
- Arrieta, A. S., Garcia, P. D. L., Martinez, D. S. N., Mendivil, G. M., & Taron, D. A. (2019). Bioconservation Of Hamburguesa De Res Meat Using Nisina Lactococcus Lactis To Inhibit The Growth Of Escherichia Coli. *Italian Journal of Food Science*, 20-25.
- Bhattacharya, D., Nanda, P. K., Pateiro, M., Lorenzo, J. M., Dhar, P., & Das, A. K. (2022). Lactic Acid Bacteria and Bacteriocins: Novel Biotechnological Approach for Biopreservation of Meat and Meat Products. *Microorganisms*, 10(10), 2058.
- Cao, W., Yue, L., Zhang, Y., & Wang, Z. (2022). Photodynamic chitosan functionalized MoS₂ nanocomposite with enhanced and broad-spectrum antibacterial activity. *Carbohydrate Polymers*, 277, 118808. <https://doi.org/10.1016/j.carbpol.2021.118808>
- Cao, Y., Warner, R. D., & Fang, Z. (2019). Effect of chitosan/nisin/gallic acid coating on preservation of pork loin in high oxygen modified atmosphere packaging. *Food Control*, 101, 9-16.
- Chang, W., Liu, F., Sharif, H. R., Huang, Z., Goff, H. D., & Zhong, F. (2019). Preparation of chitosan films by neutralization for improving their preservation effects on chilled meat. *Food Hydrocolloids*, 90, 50-61.
- Huang, L., Zeng, X., Sun, Z., Wu, A., He, J., Dang, Y., & Pan, D. (2020). Production of a safe cured meat with low residual nitrite using nitrite substitutes. *Meat science*, 162, 108027.
- Cleveland, J., Montville, T. J., Nes, I. F., & Chikindas, M. L. (2001). Bacteriocins: safe, natural antimicrobials for food preservation. *International journal of food microbiology*, 71(1), 1-20.
- Delves-Broughton, J., & Weber, G. (2011). Nisin, natamycin and other commercial fermentates used in food biopreservation. In *Protective cultures, antimicrobial metabolites and bacteriophages for food and beverage biopreservation* (pp. 63-99). Woodhead Publishing.
- Elgadir, M. A., & Mariod, A. A. (2022). Gelatin and Chitosan as Meat By-Products and Their Recent Applications. *Foods*, 12(1), 60.
- Hamedani, M. S., Rezaeigolestani, M., & Mohsenzadeh, M. (2022). Optimization of Antibacterial, Physical and Mechanical Properties of Novel Chitosan/Olibanum Gum Film for Food Packaging Application. *Polymers*, 14(19), 3960. <https://doi.org/10.3390/polym14193960>
- Hameed, A., Raj, S. A., Sultan, M. T. H., Baghdadi, M. A., & Shahzad, M. (2022). Chitosan: A Sustainable Material for Multifarious Applications. *Polymers*, 14(12), 2335. <https://doi.org/10.3390/polym14122335>
- Hampikyan, H., & Çolak, H. (2007). Nisin ve gıdalardaki antimikrobiyal etkisi. *TSK Koruyucu Hekimlik Bülteni*, 6(2), 142-147.
- Jia, W., Wu, X., Li, R., Liu, S., & Shi, L. (2021). Effect of nisin and potassium sorbate additions on lipids and nutritional quality of Tan sheep meat. *Food Chemistry*, 365, 130535.
- Kanatt, S. R., Chander, R., & Sharma, A. (2008). Chitosan and mint mixture: A new preservative for meat and meat products. *Food chemistry*, 107(2), 845-852.
- Lai, W., Zhao, S., & Chiou, J. (2021). Antibacterial and clusteroluminogenic hypromellose-graft-chitosan-based polyelectrolyte complex films with high functional flexibility for food packaging. *Carbohydrate Polymers*, 271, 118447. <https://doi.org/10.1016/j.carbpol.2021.118447>

Lauková, A., Kandričáková, A., & Bino, E. (2020, December 21). Susceptibility to Enterocins and Lantibiotic Bacteriocins of Biofilm-Forming Enterococci Isolated from Slovak Fermented Meat Products Available on the Market. *International Journal of Environmental Research and Public Health*; MDPI. <https://doi.org/10.3390/ijerph17249586>

Liu, Q., Zhang, M., Bhandari, B., Xu, J., & Yang, C. (2020). Effects of nanoemulsion-based active coatings with composite mixture of star anise essential oil, polylysine, and nisin on the quality and shelf life of ready-to-eat Yao meat products. *Food Control*, 107, 106771.

López-Caballero, M. E., Gómez-Guillén, M. C., Pérez-Mateos, M., & Montero, P. (2005). A chitosan–gelatin blend as a coating for fish patties. *Food hydrocolloids*, 19(2), 303-311.

Maru, V. R., Gupta, S., Ranade, V., & Variyar, P. S. (2021). Pullulan or chitosan based active coating by incorporating polyphenols from lemon peel in raw poultry meat. *Journal of Food Science and Technology*, 58, 3807-3816.

Mehdizadeh, T., Tajik, H., Langroodi, A. M., Molaei, R., & Mahmoudian, A. (2020). Chitosan-starch film containing pomegranate peel extract and *Thymus kotschyianus* essential oil can prolong the shelf life of beef. *Meat science*, 163, 108073.

Muñoz-Tebar, N., Pérez-Álvarez, J. Á., Fernández-López, J., & Viuda-Martos, M. (2023). Chitosan Edible Films and Coatings with Added Bioactive Compounds: Antibacterial and Antioxidant Properties and Their Application to Food Products: A Review. *Polymers*, 15(2), 396. <https://doi.org/10.3390/polym15020396>

Ozaki, M. M., Munekata, P. E., de Souza Lopes, A., do Nascimento, M. D. S., Pateiro, M., Lorenzo, J. M., & Pollonio, M. A. R. (2020). Using chitosan and radish powder to improve stability of fermented cooked sausages. *Meat science*, 167, 108165.

Özel, B., & Şimşek, Ö. (2017, October 22). Nisinin Sinerjistik Antimikrobiyel Etkisi. *Akademik Gıda Dergisi*; Akademik Gıda. <https://doi.org/10.24323/akademik-gida.345270>

Özel, B., Şimşek, Ö., Akçelik, M., & Saris, P. E. J. (2018, May 30). Innovative approaches to nisin production. *Applied Microbiology and Biotechnology*; Springer Science+Business Media. <https://doi.org/10.1007/s00253-018-9098-y>

Özer, E. D., & Yıldırım, M. (2017). Nisinin modifikasyonu. *Mehmet Akif Ersoy Üniversitesi Fen Bilimleri Enstitüsü Dergisi*, 8(Ek (Suppl.) 1), 239-244.

Pabon, K. S. M., Aponte, A. A. A., Duque, J. F. S., Villada, H. S. (2021). Characterization and antimicrobial efficacy of active biocomposite containing polylactic acid, oregano essential oil and nisin for pork storage. *Food Science and Technology*, 42.

Park, S. I., Marsh, K. S., & Dawson, P. (2010). Application of chitosan-incorporated LDPE film to sliced fresh red meats for shelf life extension. *Meat science*, 85(3), 493-499.

Rodpan, S., Usman, J. N., Koga, Y., & Jongruja, N. (2022). Synergistic effect of Nisin with acetic and propionic acids inactivates *Bacillus subtilis* on meat and potato. *Biocatalysis and Agricultural Biotechnology*, 41, 102317.

Shin, D. M., Kim, Y. J., Yune, J. H., Kim, D. H., Kwon, H. C., Sohn, H., ... & Han, S. G. (2022). Effects of Chitosan and Duck Fat-Based Emulsion Coatings on the Quality Characteristics of Chicken Meat during Storage. *Foods*, 11(2), 245.

Shin, J., Gwak, J., Kamarajan, P., Fenno, J. C., Rickard, A., & Kapila, Y. L. (2016, June 1). Biomedical applications of nisin. *Journal of Applied Microbiology*; Wiley-Blackwell. <https://doi.org/10.1111/jam.13033>

- Song, Z., Gao, M., Zhi, X., & Du, B. (2021). Cellulosic films reinforced by chitosan-citric complex for meat preservation: Influence of nonenzymatic browning. *Carbohydrate Polymers*, 272, 118476. <https://doi.org/10.1016/j.carbpol.2021.118476>
- Sotoudeh, B., Azizi, M. H., Mirmajidi Hashtjin, A., Pourahmad, R., & Tavakolipour, H. (2020). Evaluation of chitosan-nisin coating on quality characteristic of fresh chicken fillet under refrigerated conditions. *Journal of Agricultural Science and Technology*, 22(1), 135-146.
- Şimşek, Ö., Sabanoğlu, S., Çon, A. H., Karasu, N., Akçelik, M., & Saris, P. E. J. (2013, January 26). Immobilization of nisin producer *Lactococcus lactis* strains to chitin with surface-displayed chitin-binding domain. *Applied Microbiology and Biotechnology*; Springer Science+Business Media. <https://doi.org/10.1007/s00253-013-4700-9>
- Uymaz, B., Şanlıbaba, P., 2015. Gıdalardaki Biyokoruyucu: Nisin (E 324). *Türk TarıGıda Bilim ve Teknolojisi Dergisi*. 3(12): 908-915
- Vargas, M., Albors, A., & Chiralt, A. (2011). Application of chitosan-sunflower oil edible films to pork meat hamburgers. *Procedia Food Science*, 1, 39-43.
- Velasco, V., Sepúlveda, E., Williams, P., Rodríguez-Llamazares, S., Gutiérrez, C., & Valderrama, N. (2022). Starch-based composite foam for chicken meat packaging. *Journal of Food Science and Technology*, 59(12), 4594-4602.
- Velasco, V., Sepúlveda, E., Williams, P., Rodríguez-Llamazares, S., Gutiérrez, C., & Valderrama, N. (2022). Starch-based composite foam for chicken meat packaging. *Journal of Food Science and Technology*, 59(12), 4594-4602.
- Wu, J., Zang, M., Wang, S., Zhao, B., Bai, J., Xu, C., ... & Qiao, X. (2023). Nisin: From a structural and meat preservation perspective. *Food Microbiology*, 104207.
- Wu, J., Zang, M., Wang, S., Zhao, B., Bai, J., Xu, C., Shi, Y., & Xiaoling, Q. (2022, December 1). Nisin: From a structural and meat preservation perspective. *Food Microbiology*; Elsevier BV. <https://doi.org/10.1016/j.fm.2022.104207>
- Wu, J., Zang, M., Wang, S., Zhao, B., Bai, J., Xu, C., Shi, Y., & Xiaoling, Q. (2022). Nisin: From a structural and meat preservation perspective. *Food Microbiology*, 104207. <https://doi.org/10.1016/j.fm.2022.104207>.
- Xiao, L., Kang, S., Lapu, M., Jiang, P., Wang, D., Liu, D., Li, J., & Liu, M. (2022). Preparation and characterization of chitosan/pullulan film loading carvacrol for targeted antibacterial packaging of chilled meat. *International Journal of Biological Macromolecules*, 211, 140–149. <https://doi.org/10.1016/j.ijbiomac.2022.05.044>
- Xiong, Y., Chen, M., Warner, R. D., & Fang, Z. (2020). Incorporating nisin and grape seed extract in chitosan-gelatine edible coating and its effect on cold storage of fresh pork. *Food Control*, 110, 107018.
- Yılmaz, U. Ç. A. R. (2020). Su ürünlerinde nisin uygulamaları. *Yüzüncü Yıl Üniversitesi Tarım Bilimleri Dergisi*, 30(3), 639-651.
- Yuan, D., Hao, X., Liu, G., Yue, Y., & Duan, J. (2022). A novel composite edible film fabricated by incorporating W/O/W emulsion into a chitosan film to improve the protection of fresh fish meat. *Food Chemistry*, 385, 132647.
- Zhang, Y., Wang, Y., Chen, L., Zheng, J., Fan, X., Zhou, G., Ullah, N., & Feng, X. (2022). An injectable antibacterial chitosan-based cryogel with high absorbency and rapid shape recovery for noncompressible hemorrhage and wound healing. *Biomaterials*, 285, 121546. <https://doi.org/10.1016/j.biomaterials.2022.121546>

Elma Bahçesinde Koruyucu Toprak İşlemenin Toprak Özelliklerine Etkisi

Muammer YALÇIN¹

Barış ALBAYRAK²

Gülşah ÜĞLÜ TEKİN³

Mehmet Cengiz ARSLANOĞLU⁴

1. GİRİŞ

Çoğu ürün yetiştiriciliğinde aşırı toprak işleme ile tarım toprakları erozyon ve olumsuz çevresel etkiye maruz kalmaktadır. Sürdürülebilir bir tarımın yapılabilmesi, gelecek nesillerin bu tarım topraklarından en iyi şekilde yararlanabilmesi, çevreye olan olumsuz etkilerin en aza indirilmesi için bitki yetiştirme tekniklerinin yeniden gözden geçirilmesi gerekmektedir.

Eğer toprak fazla işlenirse, organik maddesi azalır, erozyona maruz kalır, fazla tııt geçişleri sebebiyle toprak sıkışır. Bu sebeple tohum yatağı hazırlamakta sorun yaşanır ve masraflar artar.

Toprak işlemenin dikkatsiz bir şekilde yapılmasından dolayı oluşan erozyonla 150 ton/ha-yıl'lık toprak kaybı olmaktadır (Ergül F. ve Polat H., 2009). Bu kaybı engellemek için toprağı devirmeden işlemek, işlem sayısını azaltmak ve toprak yüzeyini bitki örtüsü ile kaplı bırakmak gerekir. Alt-üst edilmemiş bir toprakta bitki artıkları zamanla toprak zemininde malç tabakası oluşturur. Bu tabaka toprak mikroorganizmaları için yaşam alanı oluştururken yüzeydeki nemin ve sıcaklığın devamlılığını sağlar ve toprağı yağmur ve rüzgârın fiziksel etkilerinden korur.

Enerjinin gittikçe pahalı hale gelmesi ve yoğun toprak işlemeyle artan erozyon, çiftçileri ve araştırmacıları alternatif toprak işleme yöntemlerine yöneltmiştir. Bu amaçla, geleneksel toprak işleme yöntemleri alternatif olarak koruyucu toprak işleme yöntemleri geliştirilmiştir. Yöntemlerden biri, tarla yüzeyini %30 oranında bitki artığı ile kaplı tutarak toprak işleme yoğunluğunu azaltmaktır. Koruyucu toprak işleme; şerit toprak işleme, ekim sırasında toprak işleme, malçlı toprak işleme, azaltılmış toprak işleme ve doğrudan ekim yöntemlerinden oluşur.

Hatalı su ve toprak işlem uygulamaları tüm alanlarda toprak verimliliğini azaltır ve üretimi olumsuz etkiler (Ghassemi ve ark., 1995).

Toprakta bir önceki sezon bitki kalıntıları ile biriken karbon, pullukla işlendiği takdirde 3 hafta sonra karbondioksit formunda kaybolmaktadır. Sürülen tarla ile sürülmeyen arasındaki fark 5 kattır (Şahin S. ve Aybek A. 2020).

Çeyrek yüzyıl doğrudan ekimle art arda çeltik ve arpa yetiştirdiğini, birisini biçmeden diğerinin tohumlarını attığını, ticari gübre kullanmadığını ve küçük evcil hayvanları otlatıp onların gübresinden faydalandığını belirtmiş, tarım ilaçsız olarak kaliteli arpa yetiştirdiğini söylemiştir. (Masanobu F. 1970).

¹PhD, Atatürk Central Horticultural Research Institute, Postharvest Physiology and Mechanization, 0000-0002-5441-4351

² PhD, Atatürk Central Horticultural Research Institute, Soil and Water Management, 0000-0002-8255-4706

³ PhD, Atatürk Central Horticultural Research Institute, Soil and Water Management, 0000-0002-7989-0338

⁴ PhD, Atatürk Central Horticultural Research Institute, Postharvest Physiology and Mechanization, 0000-0001-5152-569x

2. LİTERATÜR ÖZETİ

2.1. Koruyucu Toprak İşleme Yöntemlerinin Tarihçesi ve Faydaları

Doğrudan ekim ve azaltılmış toprak işleme yöntemi eskiden beri kas gücüne dayanılarak kullanılmıştır. Mesela İnkalar kazıkla açtıkları çukura tohumu elle bırakmışlardır. 2. Yüz yılın ortalarında Edward Faulkner pullukla toprak işlemeyi bertaraf ederek azaltılmış toprak işlemeli ekim yöntemini hayata geçirmiştir (Faulkner, 1943).

Phillips ve Phillips (1984)'e göre, 19.yüzyılın ortalarına doğru geliştirilen büyüme düzenleyiciler, doğrudan ekime yönelimi sağlamıştır. 1951'de, Dow Chemical Co.'dan K.C. Barrons, J.H. Davidson ve C.D. Fitzgerald adlı araştırmacılarca doğrudan ekim teknikleri ile ilgili uygulamaların başarısından söz edilmiştir.

Koruyucu toprak işlemeli ekim yöntemleri yoğun toprak işlemeli sistemlere göre sayısız avantajlar sunmaktadır. Bu avantajlardan bazıları şunlardır; işçiliği azaltır, makinelerin yıpranması azalır, yakıt tasarrufu sağlar, zaman tasarrufu sağlar, uzun dönemde verimliliği iyileştirir, yüzey su kalitesini iyileştirir, toprak erozyonunu azaltır, toprak su tutma kapasitesini artırır. Su infiltrasyonunu iyileştirir, toprak sıkışmasını azaltır, toprak işlemeyi azaltır, daha fazla yaban hayatı sağlar, karbon salınımını azaltır, hava kirliliğini azaltır.

2.2. Azaltılmış Toprak İşlemeli Ekim Konusunda Yapılan Çalışmalar

Soklu pullukla toprak işlenerek tarım yapılan topraklarda 0–15 cm derinlikte %32,7 olan makro boşlukların işlenen topraklarda %16'ya inmekte, %25,6 olan mikro boşlukların ise %32,2'ye yükselmektedir. Toprakların elverişsiz zamanlarda işlenmeleri toprak yapısının zayıflamasına neden olmaktadır. Soklu pullukla toprak çevrilmesi, bir yandan granülasyonun artmasına diğer taraftan yüzeydeki organik artıkların pulluk derinliğine karışmasına neden olmaktadır. Eğer hafif topraklarda bir malç tabakasının oluşturulması isteniyorsa soklu pulluğun kullanılmaması, toprak yapısının fazla bozulmaması için toprak işleme aletlerinin tarlaya en az girmesi ve fazla toprak işlemeden kaçınılması gerekmektedir (Akalan, 1965).

Kombine tarım alet–makinaları kullanılabileceği gibi, toprağı hiç işlememe ve mümkün olan en az işleme tekniği ile işlem yapılmalıdır. Organik gübreler, yeşil gübre ve kireç gibi uygulamalar ile toprak yapısı iyileştirilmelidir (Karakaplan, 1982).

Topraktaki organik madde, toprak yapısına, durağanlığına, su tutumuna, biyolojisine ve besin içeriğine olumlu katkı sunar ve ayrıca erozyonu azaltır (Evans, 1996).

Toprak organik maddelerinin arasında, aşırı toprak işleme, tarlada hasat artışı bırakmama ve kimyevi gübre kullanımı sayılabilir (Walling, 1990).

Organik maddelerin devamlılığı bakımından Toprakta gevşeme oluşturan ve toprağı koruyan teknikler uygulanmalıdır (Okur ve ark., 2003).

Koruyucu toprak işleme sisteminde iki temel düşüncenin gerçekleşmesi hedeflenir.

•Ön bitki veya ikinci ürün artıklarının tarla yüzeyine veya yüzeye yakın katmanlara yerleştirilmesi,

•Toprak işleme yoğunluğunun azaltılmasıdır.

Cock (1985), Toprak işlemesiz uygulamada 1 mm'lik kuru agregat miktarı, agregat stabilitesi ve büyük gözenekliliğin arttığını, ayrıca 6–12 cm derinlikte toprak hacim ağırlığı ve penetrasyon direncinin azaldığını tespit etmiştir.

Nemethy (2004), Kumlu topraklardan oluşan Macaristan bağların aşırı mekanizasyon uygulamalarından olumsuz etkilediğini bildirmiştir.

Dilley ve Nonnecke (2004), Toprak kalitesi parametreleri, sızma hızı, toprak kütle yoğunluğu, solucan sayısı ve toplam gözeneklilik tüm uygulamalar için benzer bulunmuştur. Saman malç muamelesine tabi tutulan parseller, diğer muamelelerin ortalamasından %20 daha yüksek toprak hacimsel su içeriğine ve %26 daha yüksek hava dolu gözenekliliğe sahip bulunmuştur. Besinsel tedavi parselleri benzer N almasına rağmen, yaprak besin analizi, saman malç + mısır glütenu unu muamelesi uygulanan bitkilerin, geleneksel ve metil bromür tedavileri ile karşılaştırıldığında benzer miktarda toplam N'ye sahip olduğunu, ancak ölü örtü bitkisinden %21 daha yüksek olduğunu göstermiştir.

Prichard (2007), Özellikle salma sulama yapılması durumunda oluşan kaymak tabakası, yüzeysel toprak işlemeyle kırılırsa, infiltrasyonda bir iyileşme meydana gelir. Bu toprak işleme uygulaması sezonda bir kez yapılabilir.

Yalçın ve ark. (2006), Zeytin bahçesinde farklı toprak işleme uygulamaları için Brüt kâr hesabına göre yapılan incelemede, en kârlı sonucu toprak işlemez sistem (tamamı ilaçlı (çıplak) toprak) üretim sistemi vermiştir. En düşük brüt kâr örtülü (taç iz düşümü ilaçlı) sistemden elde edilmiştir. Toprak işlemez bir zeminde diğer kültürel işlemlerin daha rahat yapılabildiği tespit edilmiştir.

3. METERYAL VE METOT

3.1. Materyal

Bu proje, Yalova Atatürk Bahçe Kùltürleri Merkez Araştırma Enstitüsü arazisindeki tınlı–killi yapıdaki taban arazide kurulu sık dikimli (4 m × 1,5 m) Red Fuji çeşidi elma bahçesinde uygulanmıştır.

Uygulamalarda sıra üzeri çapalama makinası, yabancı ot ilaçlama makinası, ot biçme makinası ve 300 m² polietilen plastik örtü malzemesi kullanılmıştır.



(1. Geleneksel Toprak İşlemeli Sistem (GİS), 2. Plastik Örtülü Sistem (PÖS), 3. Tamamı Örtülü Sistem (TOS), 4. Yabancı Ot İlaçlı Sistem (YİS))

Şekil 3. Proje uygulama alanı

3.2. Metot

Tüm parsellerde sıra arasında doğal bitki örtüsü bırakılıp, otlar 15-20 cm olduğu zaman biçilmiştir. Sıra üzeri ise konular bazında tesadüf blokları deneme desenine göre kurulan 4 farklı yöntem 3 tekerrürlü ve her tekerrürde 30 ağaç olacak şekilde incelenmiştir. Uygulanan metotlar şunlardır;

•1. Geleneksel Toprak İşlemeli Sistem (GİS): Sıra üzeri çapalama (traktör + duyaralı rototiller) 65 BG New Holland marka traktör ve traktöre duyaralı rototiller takılmıştır.

•2. Plastik (Polietilen) Örtülü Sistem (PÖS): Sıra üzeri plastik örtü/jüt malzemesi uygulaması (sabit sergi), hazırlık aşamasında 35 BG başak traktörle çizi açılmıştır.

•3. Tamamı Otlu Sistem (TOS): Sıra üzeri zeminin tamamı doğal otlu bırakılıp ve gerektiğinde biçilen sistem (traktör-duyargalı çayır biçme), 65 BG New Holland traktör kullanılmıştır. Traktöre bıçaklı tip, duyargalı ot biçme makinası takılmıştır.

•4. Yabancı Ot İlaçlı Sistem (YİS): Sıra üzerinin tamamına yabancı ot ilacı/herbisit uygulaması (traktör-duyargalı tarla pülverizatörü), 60 BG, Massey Ferguson (MF 260 G) traktör kullanılmıştır. Traktöre ve duyargalı tarla pülverizatörlü ilaçlama makinası bağlanmıştır.

Toprak özellikleri: Toprak penetrasyon direncinin belirlenmesinde çekiçli tip penetrometre kullanılmıştır (Şekil 2).

Deneme parsellerinden alınan bozulmamış toprak örnekleri, 105 °C'deki etüvde 24 saat süreyle bekletilip, yağ ve kuru ağırlık farkları alınarak toprak hacim ağırlıkları belirlenmiştir.

Toprak infiltrasyonu: konular bazında tespiti yapılmış ve ayrıca toprak nemi ölçülmüştür. Çift silindirli infiltrometre ile konular bazında sızan su hesabı yapılmıştır. Deneme konusunu temsil edecek şekilde silindir toprağa çakılmakta ve içerisi ince bir naylonla kaplanarak su doldurulmakta, naylon ani olarak çekilip silindir içindeki suyun üst seviyesi ile toprak yüzeyi arasındaki mesafe ölçülmektedir. Daha sonra 5'er, 10'ar, 30'ar, 60'ar ve 120'şer dakika arayla su seviyesi ölçülmekte ve eksildikçe doldurularak kayda geçirilmektedir. Bu işlem yaklaşık 7 saat sürmektedir.

4. BULGULAR VE TARTIŞMA

4.1. Toprak Özellikleri

Çizelge 1. Koruyucu toprak işleme kapsamında Yalova yöresi elma bahçelerinde sıra üzeri bazı zemin yönetimi konularının toprak bakımından karşılaştırılması

Toprak Hacim Ağırlığı	
Tamamı Otlu Sistem (TOS)	1,42
Plastik Örtülü Sistem (PÖS)	1,49
Geleneksel İşlemeli Sistem (GİS)	1,52
Tamamı Yabancı Ot İlaçlı Sistem (YİS)	1,45

* CV %7,21; LSD: $p < 0,05$ 'e göre önemli bulunmamıştır.

Bu çalışmada toprak hacim ağırlığı bakımından konular arasında istatistiki analiz sonucunda bir fark bulunmamıştır. Ancak uygulamada hacim ağırlığının düşük olması istenir. En düşük hacim ağırlığı tamamı otlu sistemde bulunmuş olup, bunu sırasıyla yabancı ot ilaçlı sistem, plastik örtülü sistem ve geleneksel işlemeli sisten izlemiştir.

4.2. Toprak Penetrasyon Direnci

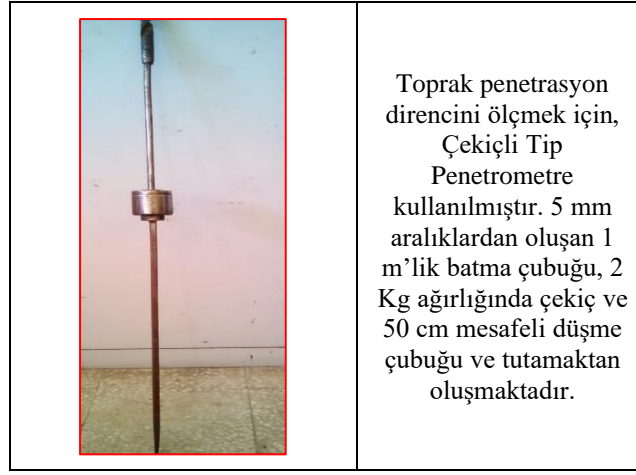

Toprak penetrasyon direncini ölçmek için, Çekiçli Tip Penetrometre kullanılmıştır. 5 mm aralıklardan oluşan 1 m'lik batma çubuğu, 2 Kg ağırlığında çekiç ve 50 cm mesafeli düşme çubuğu ve tutamaktan oluşmaktadır.

Şekil 2. Çekiçli Tip Penetrometre

Çizelge 2. Koruyucu toprak işleme kapsamında Yalova yöresi elma bahçelerinde sıra üzeri bazı zemin yönetimi konularının toprak penetrasyon direnci bakımından karşılaştırılması. (Rakamlar 5 cm aralıktaki vuruş sayılarını göstermektedir.)

Derinlik (cm)	GİS	YİS	PÖS	TOS
00-05	1,00	1,00	1,33	1,33
05-10	1,33	1,33	2,00	2,33
10-15	2,33	2,67	2,33	3,33
15-20	3,00	4,67	3,67	4,33
20-25	4,67	5,67	4,33	5,00

Çizelge 2'nin Devamı

25-30	5,67	6,33	5,67	5,67
30-35	6,00	7,00	6,00	6,67
35-40	7,67	7,67	6,33	7,00
40-45	9,00	7,67	6,67	7,00
45-50	9,67	8,67	7,67	8,33
50-55	10,33	8,67	8,67	8,00
Ortalama	5,51	5,57	4,97	4,75

*P<0,05 önem düzeyinde önemli bulunmamıştır

Çalışma konuları toprak penetrasyon direnci bakımından incelendiğinde en iyi sonucu tamamı otlı sistem vermiş olup, bunu sırasıyla; plastik örtülü sistem, geleneksel işlemeli sisten ve yabancı ot ilaçlı sistem izlemiştir fakat istatistiki bakımdan bir fark bulunmamıştır.

2017 proje başlangıcından,-2021 proje sonuna kadar yapılan uygulamaların toprak özelliklerine etkisi incelendiğinde aşağıdaki çizelgedeki sonuçlar elde edilmiştir.

Çizelge 3. Projenin 5 Yıllık Sürecinde Yapılan Uygulamaların Topraktaki Görünümü.

Topraktaki Analiz Konusu	Değerlendirme
İşba	Tınlı
EC ₂₅ µmhos/cm	Tuzsuz
pH	Hafif Alkali
Kireç (%)	Az
Organik Madde (%)	2017'de az, 2021'de ise; 0-30 cm derinlikte az, 30-60 cm derinlikte çok az
Alınabilir P (ppm)	Hem 2017'de hem de 2021'de 0-30 cm derinlikte orta, 30-60 cm derinlikte düşük
Değişebilir K (ppm)	Düşük
Değişebilir Ca (ppm)	İyi
Değişebilir Mg (ppm)	İyi
Alınabilir Fe (ppm)	İyi
Alınabilir Mn (ppm)	Yeterli
Alınabilir Zn (ppm)	İyi

Alınabilir Cu (ppm)	Yeterli
---------------------	---------

4.3. Toprak Su İnfiltrasyonu

Çizelge 4. Koruyucu toprak işleme kapsamında Yalova yöresi elma bahçelerinde sıra üzeri bazı zemin yönetimi konularının toprak infiltrasyonu bakımından karşılaştırılması

Toprak Bünyesi	İnfiltrasyon Hızı-Sınırlar (mm/h)
Kumlu	25-250
Kumlu-Tınlı	13-76
Tınlı	8-20
Killi-Tın	3-16
Killi	1,3-10

Yabancı ot ilaçlı sistem: 16, Tamamı otlu sistem: 18, Plastik/jüt örtülü sistem: 15, Geleneksel işlemeli sistem: 20.

Çift silindirli infiltrometre ile yapılan ölçümle ilgili görsel Şekil 3'te verilmiştir.



Şekil 3. Çift Silindirli İnfiltrometre ile Su İnfiltrasyonunun Ölçülmesi

Yapılan çift silindir infiltrasyon sonucunda tüm konularda çıkan infiltrasyon değerleri toprak bünyesi ile aynı sınırlarda kalmış ve birbirini doğrulamıştır. İnfiltrasyon hızı, toprağın bünye ve yapısı, toprak yüzü koşulları, başlangıç nem içeriği, sulama süresi, sulama dönemi, profilde hava ceplerinin varlığı, toprak ve su sıcaklığı, toprak ve suyun tuz içerikleri, sulama yöntemi ve uygulanan akış miktarı, bitki türü ve yüzey malçı gibi etmenler ile etkilenebilir ve değişebilir.

Test sonucunda tüm konularda infiltrasyon hızı toprak bünyesi olan "tınlı" sınıfında 15-20 arasında değişmiştir. Geleneksel işlemeli sistemde en yüksek infiltrasyon hızı bulunurken, en düşük plastik jüt örtülü sistemde bulunmuştur.

Her bir ölçümün 7 saat civarı sürdüğü böyle bir çalışmada karşılaşılan sorunların kolay aşılması için şu çözümler önerilebilir;

- Birkaç tonluk tankerle su parsel başında bulundurulmalı,
- Silindir içerisine ölçü cetveli yapıştırılmalı veya çizilmeli,
- Her silindir başında (özellikle ilk başta) bir görevli bulunmalı,
- Dış silindir üst kısmında kertikler açılarak suyun diğer haznelere geçişi sağlanmalı,
- Tekerrürlü çalışmalarda işin daha kısa zamanda bitirilebilmesi için her bir konu için bir silindir olmalıdır.

4.4. Yalova İçin Uzun Yıllar ve Projenin Yürütüldüğü Yılların İklim Verileri

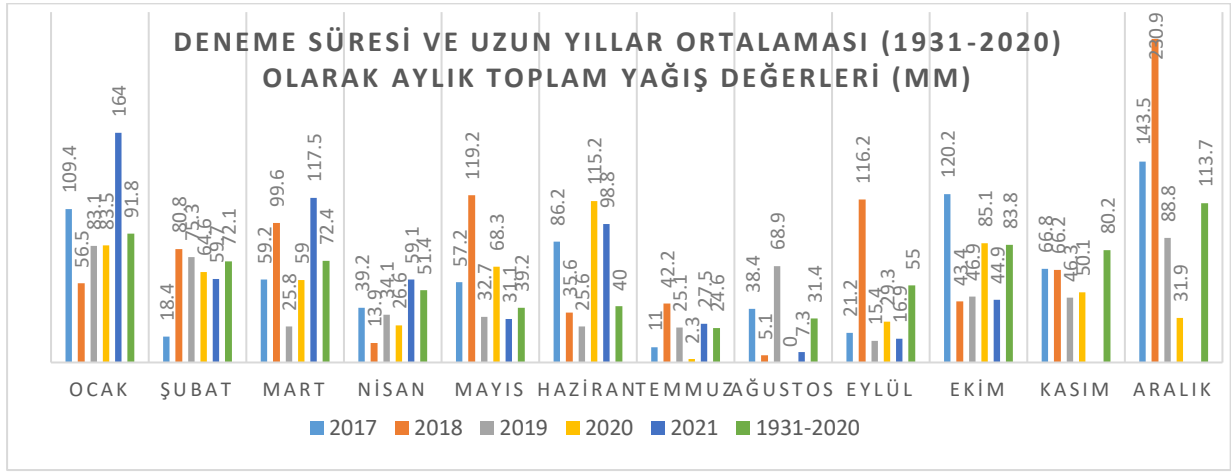

Şekil 3. Uzun yıllar ve proje yılları yağış (mm) verilerinin grafikte gösterimi.

5. SONUÇ

Çizelge 4. Koruyucu toprak işleme kapsamında Yalova yöresi elma bahçelerinde sıra üzeri bazı zemin yönetimi konularının karşılaştırılması projesinde konu seçimi için uygulamaya ihtiyaç duyulan, likert ölçeğine göre hazırlanmış göreceli karar çizelgesi

Proje Genel Değerlendirmesi (Göreceli Karar Çizelgesi)*																							
Konular	Mekanizasyon maliyetleri	Toprak işleme	Yabancı ot ilaçlaması	Ot biçme işi	Plastik örtü	Toprak hacim ağırlığı	Su infiltrasyonu	Toprak penetrasyon	Yabancı ot durumu	Budama	Gübreleme	Sulama	Hastalık-zararlı ilaçlama	Hasat	Meyve eni	Meyve boyu	Meyve ağırlığı	Meyve eti sertliği	Ağaç başına verim	ŞÇKM	pH	TA	Toplam görece puanı
TOS	7	7	7	5	3	1	5	7	1	3	1	1	5	7	1	5	3	3	3	3	3	3	84
PÖS	1	7	7	7	5	5	1	5	7	5	3	3	5	7	5	5	5	3	5	1	1	3	96
GİS	7	5	7	3	3	7	7	3	5	1	1	1	5	5	3	1	1	5	1	5	1	1	78
YİS	3	7	5	7	3	3	3	1	3	3	1	1	5	7	3	3	3	1	1	3	3	5	74

*Yalçın ve ark. (2006), 7:İyi, 5:Orta, 3:Kabul edilebilir, 1: Kötü. Puanlama, Likert ölçeğine göre 1-3-5-7 şeklinde uygulanmıştır.

Göreceli karar çizelgesine göre (Çizelge 20), PÖS ve TOS öne çıkmış olup “Hangi Yöntemi Tercih Etmeliyiz?” sorusunun cevabını aramalıyız.



Şekil 4. Plastik Örtülü Sistem (PÖS)



Şekil 5. Tamamı Otlı Sistem (TOS)

Yapılan çalışmalar ve değerlendirmeler sonucunda; yabancı ot miktarı bakımından en uygun ancak en pahalı yöntem olan PÖS, Hazırlığı, serilmesi, yıl boyu bakım gerektirmesi, bir süre kendi haline bırakıldığında üzerine doğru uzanan yabancı otların kök salması ve örtüye zarar vermesi, çevrecilik açısından sakıncalı olması vb. sebeplerle tercih edilmeyebilir.

Tamamı otlı bırakılıp, belli zamanlarda sadece otu biçilen ve en ekonomik sistem olan TOS, yıl boyu bahçede çalışma kolaylığı sağlaması, trafiği azaltması, yakıttan tasarruf sağlaması, faydalı böceklere yuva olması, çevreci olması vb. sebeplerle tercih edilebilir.

Göreceli karar çizelgesine göre öne çıkan TOS ve PÖS konuları birlikte incelendiğinde ve arazideki uygulamalar da dikkate alındığında, tamamı otlı sistemin tercih edilmesinin daha doğru olacağı kanaatine varılmıştır.

Koruyucu toprak işleme ve doğrudan ekimin, enerji verimliliğini %25–100 artırdığını, enerji ihtiyacını da %15–50 arasında azalttığını ortaya koymuştur (Gözübüyük Z. ve ark. 2012).

Bilinçsiz ve hatalı toprak işleme ile oluşan erozyon sebebiyle 150 ton/ha-yıl'lık toprak kaybı meydana gelmektedir. Bu sebeple toprağı yırtarak işlemeli, işlem sayısını azaltmalı ve bitki artıklarını toprak yüzeyinde bırakmalıdır (Ergül F. Ve Polat H., 2009).

Yalçın M. ve ark. (2006), Koruyucu toprak işleme; İşçiliği azaltır, makineler daha az yıpranır, daha az yakıt harcanır, erozyon azalır, su tutma kapasitesi artar, infiltrasyon iyileşir, toprak daha az sıkışır, yaban hayatına katkı sağlar, karbon salımı azalır.

Samarajeewa ve ark. (2006), Örtücü bitki ve minimum toprak işleme uygulamasının birlikte yapılması durumunda, soya fasulyesi yetiştiriciliğinde verimi azaltmadan yabancı ot kontrolünü sağladığını bildirmişlerdir.

(Fukuoka, M. 2006), İnsan doğada kültür bitkilerini diğer bitkilerden ayırmayı seçtiğinden bu yana, onları kendi çabasıyla yetiştirmeye mecbur oldu. Yabani ot temizliği, gübreleme, veya budama yapılmayan bir çiftçilik sistemi kurulmalıdır. Böylece, hastalık ve böceklerin neden olduğu zararlar zamanla azalacaktır. Bahçe otları yem için biçilebilir. Zengin topraklarda kimyevi gübresiz yetiştirilen ürünler, sağlıklı ve güçlü köklerle ve ayrıca hastalıklara dirençli gövdelere malikdir. Yabani otları elemine etmek, kimyevi gübre kullanmak ve fazlaca budama yapmak, ağacın hastalıklara karşı direncini düşürür. Böylece; havalanma yetersiz olur, dal ve yapraklar gün ışığı almaz, böcekler araziye istila eder ve mikrop ve hastalık artar. Bundan dolayı insanlarda zararlı ve hastalık kontrolüne ihtiyaç duyarlar.

Kimyevi gübre kullanmadan ve çim örtülü veya yeşil gübrelemeli bir yöntem uygulayacaksa bunu tedricen yapmalıyız. Dolayısıyla yarı işlemeli yahut azaltılmış toprak işlemeli yöntemler uygulayarak bir geçiş dönemi belirlenmelidir.

Projeden elde edilen çıktılarına göre; önerilen toprak işlemez otlı bırakılarak zaman zaman otu biçilen yöntem ile;

- Toprak işlemeden vazgeçilebilir,
- Bahçede makina trafiği azaltılabilir,
- Topraktaki sıkışma ve taban taşı oluşumu engellenebilir,
- Toprak strüktürü ve verimliliği korunabilir,
- Toprağın su infiltrasyonu iyileştirilebilir,
- Erozyon en aza indirilebilir,
- Çevreci bir tarım uygulanabilir.

Bu proje kapsamında Yalova yöresi elma bahçelerinde, sıra üzeri farklı yabancı ot mücadele yöntemlerini karşılaştırılarak, mevcut uygulamalardan en uygun yöntem belirlenmiştir. Elde edilen sonuçlar Tarım ve Orman Bakanlığı Eğitim Yayın ve Yayınlar Daire Başkanlığı aracılığıyla hedef kitleye aktarılacaktır.

KAYNAKÇA

Akalan, İ. (1965). Toprak Oluşu, Yapısı ve Özellikleri. Ankara Üniversitesi Ziraat Fakültesi Yayın No:241, 332s.

Cock, G.J. (1985). Soil Structural Conditions of Vineyards Under Two Soil Management Systems. Australian Journal of Experimental Agriculture, 25(2):450–454.

Dilley, C., Nonnecke, G. (2004). Weed Management and Soil Quality in Vineyard Agroecosystems. Iowa State University Extension, Annual Fruit/Vegetable Progress Report 2004.

Ergül F. Ve Polat H., 2009. Sürdürülebilir Tarım Açısından Sıfır Toprak İşleme. Toprak, Gübre ve Su Kaynakları Merkez Araştırma Enstitüsü Müdürlüğü, Ankara. Ziraat Mühendisliği Dergisi, Temmuz-Ağustos 2009, Sayı 353.

Evans, R. (1996). Soil Erosion and its Impacts in England and Wales. Friends of the Earth, London, 121p.

Faulkner, E.H. (1943). Plowman's Folly. The University of Oklahoma Press: Norman. Ninth printing 1963, 156p.

Fukuoka, M. (1970, 2006). Ekin Sapı Devrimi, Doğal Tarıma ve Doğal Hayata Giriş. Kaos Yayınları, İstanbul.

Gözübüyük, Z., Çelik A., Öztürk İ., Demir O., ve Adıgüzel M. C., (2012). Buğday Üretiminde Farklı Toprak İşleme – Ekim Sistemlerinin Enerji Kullanım Etkinliği Yönünden Karşılaştırılması. Tarım Makinaları Bilimi Dergisi (Journal of Agricultural Machinery Science). 8 (1), 25-34.

Karakaplan, S. (1982). Değişik Nem ve Basınçta Sıkıştırmanın Toprakların Hacim Ağırlığı, Penetrasyon ve Permeabilite Değerlerine Etkileri. Atatürk Üniversitesi, Erzurum.

Nemethy, L. (2004). Alternative Soil Management for Study Vineyards. ISHS Acta Horticulturae 640:XXVI International Horticultural Congress: Viticulture – Living with Limitations.

Okur, B., Okur, N., Anaç, D. (2003). Tarım Topraklarında Organik Maddenin Sürdürülebilirliği. Koruyucu Toprak İşleme ve Doğrudan Ekim Çalıştayı, Ege Üniversitesi Ziraat Fakültesi, Tarım Makinaları Bölümü, İzmir.

Phillips, E.R., Phillips, S.H. (1984). Ed., No – tillage Agriculture, Principles and Practices. Van Nostrand Reinhold Co., New York, 306p (p2).

Prichard, T.L. (2007). Improving Water Penetration in Vineyards. University of California Cooperative Extension. (<http://ucce.ucdavis.edu/files/filelibrary/>) (Erişim Tarihi: 14 Ocak 2007).

Samarajeewa, K.B.D.P., Houruuchi, T., Oba, S. (2006). Finger Millet (*Eleusine corocana* L. Gaertn.) as a Cover Crop on Weed Control, Growth and Yield of Soybean Under Different Tillage Systems. Soil and Tillage Research, 90(1–2):93–99.

Şahin S. ve Aybek A., 2020. Kayısı Bahçelerinde Uygulanan Değişik Toprak İşleme Yöntemlerinin Toprağın Penetrasyon Direnci ve Hacim Ağırlığı Üzerine Etkileri. Bahri Dağdaş Bitkisel Araştırma Dergisi. (Journal of Bahri Dagdas Crop Research). 9(1): 72-88.

Walling, D.E. (1990). Linking the Field to the River: Sediment Delivery from Agricultural Land. In: Boardman, J., Foster, I.D.L., Dearing, J.A. (Eds.), Soil Erosion on Agricultural Land. Wiley, Chichester, pp:129–152.

Yalçın, M., Kalecik, N., Yalçinkaya, E., Ergun, M.E., Acıcan, T., Çetin, Ö., Söğüt, A., Şarlar, G., Nogay, T., (2006). Marmara Bölgesi Zeytin Bahçelerinde Toprak İşleme Sistemlerinin Karşılaştırılması. Tarım Makinaları Bilimi Dergisi 2006, 2(2).

SAS Türbülans Modeli Performansının Bazı Dış Akış Durumları İçin Kıyaslamalı İncelenmesi

Erhan FIRAT¹
Mehmet SEYHAN²
Mustafa SARIOĞLU³

1. GİRİŞ

Türbülanslı akış içeren sistemler için gerçekleştirilen HAD (Hesaplamalı Akışkanlar Dinamiği) benzetimlerinde genellikle RANS (Reynolds-Averaged Navier-Stokes; Reynolds-Ortalamalı Navier-Stokes) sınıfında yer alan türbülans modelleri tercih edilmektedir (Menter, 2015: 1). Bu tercihin altında yatan öncelikli sebep olarak düşük hesaplama maliyeti gerektirmeleri gösterilebilir (Ashton vd., 2016: 14). Bunun yanında RANS türbülans modelleri her akış alanının benzetimini fiziksel açıdan doğru bir şekilde sunamazlar ve akış alanı içerisinde elde edilmek istenen fiziksel büyüklükleri yeterli doğrulukla hesaplayamadıkları birçok durum vardır. Örneğin, türbülansın bir gürültü kaynağı oluşturduğu akustik benzetimleri RANS türbülans modelleri ile yeterli doğrulukla elde edilemezler (Menter, 2015: 1). Bu gibi durumlarda araştırmacılar SRS (Scale-Resolving Simulation; Ölçek-Ayrıştırılmalı Benzetim) türbülans modellerine yönelim sergilemişlerdir (Elkhoury, 2018; Wang vd., 2018; Delassaux vd., 2021).

SAS (Scale-Adaptive Simulation; Ölçek-Uyarlamalı Benzetim) ise SRS sınıfında yer alan yeni sayılabilir bir türbülans modelidir (Menter ve Egorov, 2010) ve temel karakteristikleri şu şekilde sıralanabilir:

- Modelin sağlıklı bir şekilde çalışarak türbülans ölçeklerini ayrıştırabilmesi için hesaplama bölgesinin en az bir kısımda genel bir akış kararsızlığı (çoğu küt cisim art izi bölgesinde görüldüğü gibi) bulunması gerekmektedir. Aksi takdirde model, türbülans ölçeklerini ayrıştırılamayan RANS türbülans modeline (SST k- ω) dönüş yapar.
- En güvenilir SRS modeli olarak gösterilmektedir çünkü yeterli ağ ve zaman adımı çözünürlüğü sağlanamadığı durumlarda hızlı bir şekilde daimi ya da daimi olmayan RANS türbülans modeline (SST k- ω) dönüş yapar.

Bu karakteristikler, birçok HAD benzetimi ile uğraşan araştırmacının dikkatini çekmiş ve onu, kısa zamanda, tercih edilen bir türbülans modeli haline getirmiştir (Egorov vd., 2010: 140; Poulain vd., 2021). Bunun yanında, SAS'ın, hiç kararsızlık içermeyen ya da yersel kararsızlık içeren akış durumlarında performansının ölçüldüğü bir çalışma bulunmamakla birlikte akış kararsızlığının değişiklik gösterdiği dinamik sistemlerde kullanıldığı çalışmalar da yok denecek

¹Dr. Öğr. Üyesi, Munzur Üni., Makine Müh. Bölümü; efirat@munzur.edu.tr; ORCID: 0000-0003-2800-6714

²Dr. Öğr. Üyesi, Karadeniz Teknik Üni., Makine Müh. Bölümü; mehmetseyhan@ktu.edu.tr; ORCID: 0000-0002-5927-9128

³Doç. Dr., Karadeniz Teknik Üni., Makine Müh. Bölümü; sarioğlu@ktu.edu.tr; ORCID: 0000-0002-4295-7607

kadar azdır (Rezaeiha vd., 2019). Bu sayısal çalışmanın temel amacı, hesaplama bölgesi içerisinde hiç akış kararsızlığının bulunmadığı, yersel akış kararsızlığının bulunduğu ve genel akış kararsızlıklarının bulunduğu dış akış sistemlerini test ederek SAS'ın buradaki performansını kıyaslamalı olarak ortaya koymaktır. Bu sayede, benzeri kararsızlığa sahip akış durumlarını modelleyen HAD kullanıcılarına SAS'ı tercih edip etmeme konusunda bir görüş sunulacaktır. Diğer yandan, yüksek hücum açılı ve Reynolds sayılı kanat profilleri etrafındaki dış akış için SAS kullanılarak deneysel verilere oldukça yakın sonuçlar elde edilebilmiştir (Du ve Ning, 2012: 7-8; Patel vd., 2019: 12). Bu performansın, yine stola girmiş fakat nispeten daha düşük bir hücum açısındaki ve Reynolds sayısındaki kanat profili için nasıl değişeceği ise sayısal çalışmanın ikinci amacıdır. Çünkü bu durum mini insansız hava araçları üzerine çalışan araştırmacılar açısından daha dikkat çekicidir.

2. SAYISAL YÖNTEM

2.1. Fiziksel Büyüklükler

Çalışmayı daha anlaşılır hale getirmek adına, ilk olarak, çalışmada kullanılan bazı boyutlu/boyutsuz fiziksel büyüklükler verilecektir. Metre biriminden silindir çapına (D) ve uçak kanadı veterine (c) dayalı olarak verilen Reynolds sayıları sırasıyla aşağıda verilmiştir.

$$Re_D = \frac{\rho U_\infty D}{\mu} \quad (1)$$

$$Re_c = \frac{\rho U_\infty c}{\mu} \quad (2)$$

Bu formüllerdeki ρ akışkan yoğunluğunu (kg/m^3), U_∞ serbest akım hızını (m/s) ve μ de akışkanın dinamik viskozitesini ($kg/m-s$) ifade etmektedir. Zaman-ortalamalı direnç, kaldırma ve moment katsayıları, sırasıyla, aşağıda verilmiştir.

$$\langle C_D \rangle = \frac{2\langle F_D \rangle}{\rho U_\infty^2 A} \quad (3)$$

$$\langle C_L \rangle = \frac{2\langle F_L \rangle}{\rho U_\infty^2 A} \quad (4)$$

$$\langle C_M \rangle = \frac{2\langle M_z \rangle}{\rho U_\infty^2 A c} \quad (5)$$

Bu formüllerdeki F_D direnç kuvvetini (N), F_L kaldırma kuvvetini (N), M_z , kanat veter uzunluğunun hücum kenarı tarafından $c/4$ mesafe gerideki noktasına etkiyen yunuslama momentini ve A da üst görünüş alanını (m^2) temsil etmektedir. Burada görülen $\langle \dots \rangle$ operatörü ise içerisindeki fiziksel büyüklük için belirli bir zaman aralığında alınan ortalamayı ifade etmektedir. Fiziksel büyüklüklerin çalkantı değerleri hakkında bilgiler sunan rms (root-mean-square, karelerinin-ortalamalarının-karekökü) değerleri ise direnç ve kaldırma katsayısı için aşağıdaki gibidir.

$$C_{D-rms} = \sqrt{\frac{1}{n} \sum_{i=1}^n [C_D(i) - \langle C_D \rangle]^2} \quad (6)$$

$$C_{L-rms} = \sqrt{\frac{1}{n} \sum_{i=1}^n [C_L(i) - \langle C_L \rangle]^2} \quad (7)$$

Bu formüllerdeki i her bir zaman adımını, n toplam zaman adımını, $C_D(i)$ anlık direnç değerini (N) ve $C_L(i)$ ise anlık kaldırma değerini (N) ifade etmektedir. Model yüzeylerinden elde edilen basınç katsayısı aşağıda verilmiştir.

$$\langle C_p \rangle = \frac{2\langle \Delta P \rangle}{\rho U_\infty^2} \quad (8)$$

Bu formüllerdeki ΔP model yüzeyindeki bir nokta ile referans basınç arasındaki farkını (Pa) ifade etmektedir. Model art izindeki akışın dinamik yapısıyla ilgili bilgi veren Strouhal sayısı aşağıda verilmiştir.

$$St = \frac{fD}{U_\infty} \quad (9)$$

Bu formüldeki f model etrafındaki akış içerisinde alınan herhangi bir fiziksel büyüklüğe ait salınım frekansını (Hz) ifade etmektedir. Sayısal çalışmalarla ilgili kısmi diferansiyel denklemler çözülürken, hesaplama bölgesi içerisindeki değerinin 1'i aşmaması istenen, aksi takdirde yakınsama problemi yaratan ve uygun bir zaman adımının seçilmesine olanak sağlayan Courant-Friedrichs-Lewy (CFL) sayısı aşağıdaki gibi ifade edilir.

$$CFL = \frac{U \Delta t}{\Delta l} \quad (10)$$

Bu formüldeki U anlık yerel hız değerini, Δt zaman adımı büyüklüğünü ve Δl de ağ büyüklüğünü ifade etmektedir.

2.2. Benzetimi Gerçekleştirilen Durumlar

Sayısal çalışmada SAS ve SST $k-\omega$ olmak üzere iki adet türbülans modelinden faydalanılmıştır. Bu modellere ait her türlü detaya literatürden rahatlıkla erişilebilir (Menter ve Egorov, 2010: 120-131; ANSYS Fluent Theory Guide, 2013: 62-95). Bu çalışmada yer alan tüm benzetim çalışmaları ticari bir HAD paket programı olan Ansys Fluent 18.2'de gerçekleştirilmiştir. Üç-boyutlu ve sıkıştırılamaz akış şartları altında benzetimi gerçekleştirilen 4 durum, sırasıyla, aşağıda sunulmuştur. Burada Durum 1 ve 4'te genel akış kararsızlığı, Durum 3'te yersel akış kararsızlığı bulunurken Durum 2'de akış kararsızlığı neredeyse yoktur.

Durum 1. Dairesel silindir etrafındaki çapraz akış ($Re_D=32000$)

Durum 2. Hücum açısı 4° olan SD7003 kanat profili etrafındaki çapraz akış ($Re_c=250000$)

Durum 3. Hücum açısı 10° olan NACA0018 kanat profili etrafındaki çapraz akış ($Re_c=150000$)

Durum 4. Hücum açısı 18° olan NACA0018 kanat profili etrafındaki çapraz akış ($Re_c=100000$)

2.3. Sayısal Çalışma Detayları

Her bir durum için çok fazla zaman gerektirmesinden dolayı, ağdan bağımsızlık testleri gerçekleştirilememiş olsa da ağ sayısı her bir durum için çoğu ilgili literatürden daha fazla tutulmuştur (He vd., 2022: 5; Galbraith ve Visbal, 2008: 6; Qin vd., 2018: 157; Du ve Ning, 2012: 5). Dahası tipik bir LES (Large Eddy Simulation; Büyük Çevri Benzetimi) için önerilen farklı yönlerdeki boyutsuz ilk ağ uzunluğu değerlerine ($\Delta x^+ \approx 40$, $\Delta y^+ \approx 1$ ve $\Delta z^+ \approx 20$) olabildiğince yaklaşmıştır (ANSYS Fluent User's Guide, 2013: 705). Elde edilen istatistiksel veriler, her bir durum için, iki-boyutlu etkilerin ortadan kalkarak akışın düzene girdiği bir zaman adımından başlanarak kaldırma katsayısının 24-30 salınım yaptığı zaman (daimi olmayan akış benzetimi) veya iterasyon (daimi akış benzetimi) aralığından elde edilmiştir.

Durum 1'e ait geometri ve sınır şartları Şekil 1 içerisinde, kullanılan sayısal çözücü ayarları ise Tablo 1 içerisinde sunulmuştur. Durum 1'de, $Re_D=32000$ değerinin elde edilmesi için kullanılan serbest akım hız değeri $9,349$ m/s'dir. Bu durum için serbest akımın türbülans şiddeti %0,2 ve türbülans uzunluk ölçeği $0,03$ m olarak alınmıştır (ANSYS Fluent User's Guide, 2013: 257-261).

Silindir çevresi boyunca toplam 240 ağ oluşturulmuştur. Hesaplama bölgesinin z doğrultusunda yer alan silindir genişliği boyunca 80 ağ oluşturulmuştur. Bu değerler, silindir yüzeyinin normali yönündeki ilk 10 ağa uygulanan adaptasyon sonrasında 2 katına çıkmıştır. Toplam ağ sayısı ise adaptasyon sonrasında 3744000 değerinden 5088000 değerine çıkmıştır.

Tüm bu süreçlerden sonra silindirik model yüzeyindeki farklı yönlerdeki boyutsuz ilk ağ uzunluklarının en yüksek değerleri $\Delta x^+ \approx 13$, $\Delta y^+ \approx 0,5$ ve $\Delta z^+ \approx 60$ olmuştur. Hesaplama bölgesi hacminin %99,9'luk kısmında CFL<1 şartı sağlanmıştır.

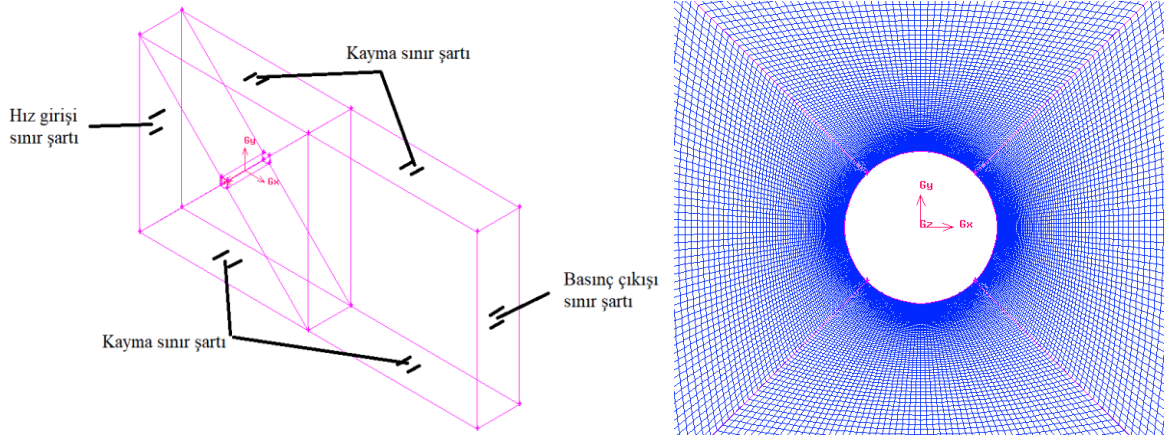

Şekil 1. Problemin bloklara bölünmüş geometrisinin izometrik görünüşü, silindir merkezinde yer alan koordinat sisteminin görünüşü, sınır şartları ve model etrafındaki ağın yakından görünümü. Silindir yüzeyine kaymama sınır şartı ve yanal yüzeylere ise periyodik sınır şartı atanmıştır.

Tablo 1. Durum 1 için kullanılan çözücü ayarları

Çözücü	Basınç-tabanlı algoritma	Basınç-tabanlı algoritma
Türbülans modeli	SAS	SST k- ω
Anılan isim	SAS	SST k- ω
Alt çözücü ayarları	Üretim sınırlayıcı (Production limiter) açık	Üretim sınırlayıcı açık
Zamansal ayrıklaştırma	Sınırlandırılmış ikinci dereceden kapalı	Sınırlandırılmış ikinci dereceden kapalı
Basınç-hız bağlaşımı	SIMPLEC	SIMPLEC
Gradyan şeması	Ağ-tabanlı en küçük kareler	Ağ-tabanlı en küçük kareler
Basınç ayrıklaştırması	İkinci derece	İkinci derece
Momentum ayrıklaştırması	Sınırlandırılmış merkezi farklar	İkinci dereceden ileri adım
Türbülans ayrıklaştırması	İkinci dereceden ileri adım	İkinci dereceden ileri adım
Zaman adımı boyutu	$1,7 \times 10^{-5}$ s	$1,7 \times 10^{-5}$ s
Alt iterasyon durdurma kriteri	Süreklilik denklemi için 10^{-4} Hız bileşenlerinde 10^{-7}	Süreklilik denklemi için 10^{-4} Hız bileşenlerinde 10^{-7}

Silindirik model merkezi, hız girişi sınır şartının olduğu ön yüzeyden 10D mesafe geride, etkin basınç değerinin sıfır olduğu basınç çıkışı sınır şartının bulunduğu arka yüzeyden ise 30D mesafe ileridedir. Üst ve alt yüzeylerle arasındaki mesafe de 10D'dir. Silindir genişliği (z doğrultusu) 5D'dir. Bu mesafeler literatürle uyum içerisindedir (Lloyd ve James, 2016: 679; Aljure vd., 2017: 104).

Durum 2'ye ait geometri ve sınır şartları Şekil 2 içerisinde, kullanılan sayısal çözücü ayarları ise Tablo 2 içerisinde sunulmuştur. Durum 2'de, $Re_c=250000$ değerinin elde edilmesi için kullanılan serbest akım hız değeri 14,61 m/s'dir. Bu durum için serbest akımın türbülans

şiddeti %1 ve türbülans uzunluk ölçeği 0,002125 m olarak alınmıştır (ANSYS Fluent User's Guide, 2013: 257-261).

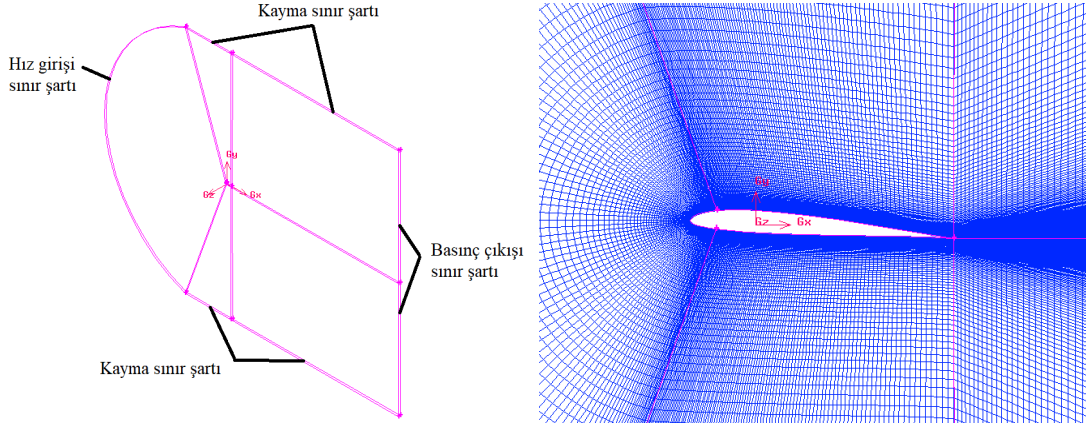

Şekil 2. Problemin bloklara bölünmüş geometrisinin izometrik görünüşü, SD7003 kanat modelinin hücum kenarının c/4 mesafe gerisinde yer alan koordinat sisteminin görünüşü, sınır şartları ve model etrafındaki ağıın yakından görünümü. Kanat yüzeyine kaymama sınır şartı ve yanal yüzeylere ise periyodik sınır şartı atanmıştır.

Tablo 2. Durum 2 için kullanılan çözücü ayarları

Çözücü	Basınç-tabanlı algoritma	Basınç-tabanlı algoritma	Basınç-tabanlı algoritma	Basınç-tabanlı algoritma
Türbülans modeli	SAS	SST k- ω	SST k- ω	SST k- ω
Anılan isim	SAS	SST-1	SST-2	SST-3
Alt çözücü ayarları	Üretim sınırlayıcı (Production limiter) açık Üretim Kato-Launder açık Kesilmeli (Intermittency) geçiş modeli aktif	Üretim sınırlayıcı (Production limiter) açık Üretim Kato-Launder açık Kesilmeli (Intermittency) geçiş modeli aktif	Üretim sınırlayıcı (Production limiter) açık Üretim Kato-Launder açık Kesilmeli (Intermittency) geçiş modeli aktif	Üretim sınırlayıcı (Production limiter) açık Üretim Kato-Launder açık Kesilmeli (Intermittency) geçiş modeli kapalı
Zamansal ayrıklaştırma	Sınırlandırılmış ikinci dereceden kapalı	Sınırlandırılmış ikinci dereceden kapalı	Yok (Daimi akış)	Yok (Daimi akış)
Basınç-hız bağlaşımı	SIMPLEC	SIMPLEC	SIMPLEC	SIMPLEC
Gradyan şeması	Ağ-tabanlı en küçük kareler	Ağ-tabanlı en küçük kareler	Ağ-tabanlı en küçük kareler	Ağ-tabanlı en küçük kareler
Basınç ayrıklaştırması	İkinci derece	İkinci derece	İkinci derece	İkinci derece
Momentum ayrıklaştırması	Sınırlandırılmış merkezi farklar	İkinci dereceden ileri adım	İkinci dereceden ileri adım	İkinci dereceden ileri adım
Türbülans ayrıklaştırması	İkinci dereceden ileri adım	İkinci dereceden ileri adım	İkinci dereceden ileri adım	İkinci dereceden ileri adım
Zaman adımı boyutu	5×10^{-6} s	5×10^{-6} s	Yok (Daimi akış)	Yok (Daimi akış)
Alt iterasyon durdurma kriteri	Süreklilik denklemi için 10^{-4} Hız bileşenlerinde 10^{-7}	Süreklilik denklemi için 10^{-4} Hız bileşenlerinde 10^{-7}	Düşürülebil en küçük değer	Düşürülebil en küçük değer

Kanat çevresi boyunca toplam 300 ağ oluşturulmuştur. Hesaplama bölgesinin z doğrultusunda yer alan kanat genişliği boyunca 60 ağ oluşturulmuştur. Bu değerler, ilgili kanat yüzeyinin normali yönündeki ilk 5 ağa uygulanan adaptasyon sonrasında 2 katına çıkmıştır. Toplam ağ sayısı ise adaptasyon sonrasında 5568000 değerinden 6198000 değerine çıkmıştır. Tüm bu süreçlerden sonra kanat modeli yüzeyindeki farklı yönlerdeki boyutsuz ilk ağ

uzunluklarının en yüksek değerleri $\Delta x^+ \approx 125$, $\Delta y^+ \approx 0,7$ ve $\Delta z^+ \approx 26$ olmuştur. Hesaplama bölgesi hacminin tamamında $CFL < 1$ şartı sağlanmıştır. RANS modelleri ile gerçekleştirilen daimi çalışmalarda ise ağa, bu adaptasyon uygulanmamıştır.

Kanat modeli merkezi, hız girişi sınır şartının olduğu ön yüzeyden $20c$ mesafe geride, etkin basınç değerinin sıfır olduğu basınç çıkışı sınır şartının bulunduğu arka yüzeyden ise $30c$ mesafe ileridedir. Üst ve alt yüzeylerle arasındaki mesafe ise $20c$ 'dir. Kanat genişliği (z doğrultusu) $0,25c$ 'dir. Bu mesafeler literatürle uyum içerisindedir (Galbraith ve Visbal, 2008: 5-7; Qin vd., 2018: 156-157).

Durum 3'e ait geometri ve sınır şartları Şekil 3 içerisinde, kullanılan sayısal çözücü ayarları ise Tablo 3 içerisinde sunulmuştur. Durum 3'te, $Re_c = 150000$ değerinin elde edilmesi için kullanılan serbest akım hız değeri $8,764$ m/s'dir. Bu durum için serbest akımın türbülans şiddeti %0,19 ve türbülans uzunluk ölçeği $0,0045$ m olarak alınmıştır (ANSYS Fluent User's Guide, 2013: 257-261). Kanat çevresi boyunca toplam 300 ağ oluşturulmuştur. Hesaplama bölgesinin z doğrultusunda yer alan kanat genişliği boyunca 60 ağ oluşturulmuştur. Bu değerler, ilgili kanat yüzeyinin normali yönündeki ilk 5 ağa uygulanan adaptasyon sonrasında 2 katına çıkmıştır. Toplam ağ sayısı ise adaptasyon sonrasında 5568000 değerinden 6198000 değerine çıkmıştır. Tüm bu süreçlerden sonra kanat modeli yüzeyindeki farklı yönlerdeki boyutsuz ilk ağ uzunluklarının en yüksek değerleri $\Delta x^+ \approx 113$, $\Delta y^+ \approx 0,8$ ve $\Delta z^+ \approx 26$ olmuştur. Hesaplama bölgesi hacminin tamamında $CFL < 1$ şartı sağlanmıştır. RANS modelleri ile gerçekleştirilen daimi çalışmalarda ise ağa, bu adaptasyon uygulanmamıştır.

Kanat modeli merkezi, hız girişi sınır şartının olduğu ön yüzeyden $20c$ mesafe geride, etkin basınç değerinin sıfır olduğu basınç çıkışı sınır şartının bulunduğu arka yüzeyden ise $30c$ mesafe ileridedir. Üst ve alt yüzeylerle arasındaki mesafe ise $20c$ 'dir. Kanat genişliği (z doğrultusu) $0,25c$ 'dir. Bu mesafeler literatürle uyum içerisindedir (Galbraith ve Visbal, 2008: 5-7; Qin vd., 2018: 156-157).

Durum 4'e ait geometri ve sınır şartları Şekil 4 içerisinde, kullanılan sayısal çözücü ayarları ise Tablo 4 içerisinde sunulmuştur. Durum 4'te, $Re_c = 100000$ değerinin elde edilmesi için kullanılan serbest akım hız değeri $5,843$ m/s'dir. Bu durum için serbest akımın türbülans şiddeti %0,51 ve türbülans uzunluk ölçeği $0,045$ m olarak alınmıştır (ANSYS Fluent User's Guide, 2013: 257-261). Kanat çevresi boyunca toplam 300 ağ oluşturulmuştur. Hesaplama bölgesinin z doğrultusunda yer alan kanat genişliği boyunca 60 ağ oluşturulmuştur. Bu değerler, ilgili kanat yüzeyinin normali yönündeki ilk 5 ağa uygulanan adaptasyon sonrasında 2 katına çıkmıştır. Toplam ağ sayısı ise adaptasyon sonrasında 5568000 değerinden 6198000 değerine çıkmıştır. Tüm bu süreçlerden sonra kanat modeli yüzeyindeki farklı yönlerdeki boyutsuz ilk ağ uzunluklarının en yüksek değerleri $\Delta x^+ \approx 113$, $\Delta y^+ \approx 0,5$ ve $\Delta z^+ \approx 26$ olmuştur. Hesaplama bölgesi hacminin tamamında $CFL < 1$ şartı sağlanmıştır.

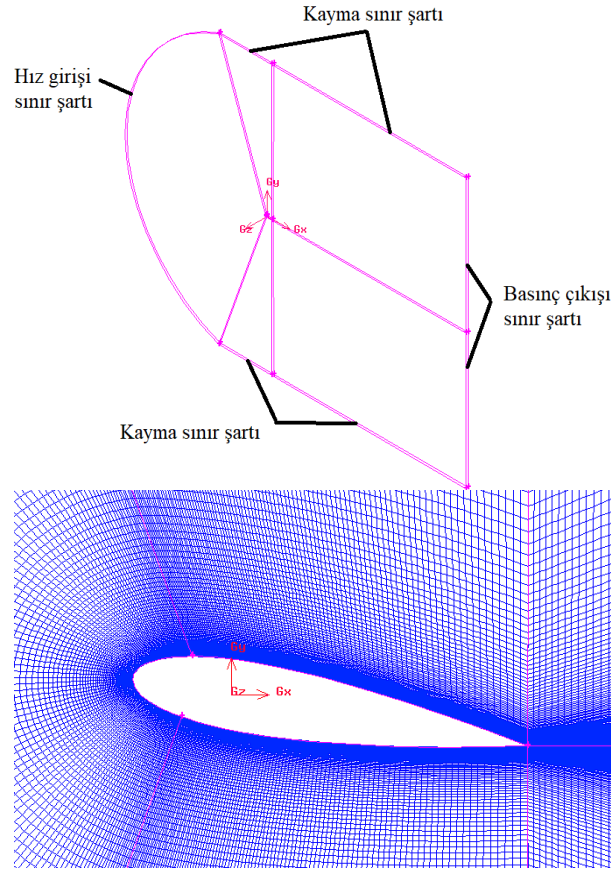

Şekil 3. Problemin bloklara bölünmüş geometrisinin izometrik görünüşü, NACA0018 kanat modelinin hücum kenarının c/4 mesafe gerisinde yer alan koordinat sisteminin görünüşü, sınır şartları ve model etrafındaki ağın yakından görünümü. Kanat üzerine kaymama sınır şartı ve yanal yüzeylere ise periyodik sınır şartı atanmıştır.

Tablo 3. Durum 3 için kullanılan çözücü ayarları

Çözücü	Basınç-tabanlı algoritma	Basınç-tabanlı algoritma	Basınç-tabanlı algoritma	Basınç-tabanlı algoritma
Türbülans modeli	SAS	SST k- ω	SST k- ω	SST k- ω
Anılan isim	SAS	SST-1	SST-2	SST-3
Alt çözücü ayarları	Üretim sınırlayıcı (Production limiter) açık Üretim Kato-Launder açık Kesilmeli (Intermittency) geçiş modeli aktif	Üretim sınırlayıcı (Production limiter) açık Üretim Kato-Launder açık Kesilmeli (Intermittency) geçiş modeli aktif	Üretim sınırlayıcı (Production limiter) açık Üretim Kato-Launder açık Kesilmeli (Intermittency) geçiş modeli aktif	Üretim sınırlayıcı (Production limiter) açık Üretim Kato-Launder açık Kesilmeli (Intermittency) geçiş modeli kapalı
Zamansal ayrıklaştırma	Sınırlandırılmış ikinci dereceden kapalı	Sınırlandırılmış ikinci dereceden kapalı	Yok (Daimi akış)	Yok (Daimi akış)
Basınç-hız bağlaşımı	SIMPLEC	SIMPLEC	SIMPLEC	SIMPLEC
Gradyan şeması	Ağ-tabanlı en küçük kareler	Ağ-tabanlı en küçük kareler	Ağ-tabanlı en küçük kareler	Ağ-tabanlı en küçük kareler
Basınç ayrıklaştırması	İkinci derece	İkinci derece	İkinci derece	İkinci derece
Momentum ayrıklaştırması	Sınırlandırılmış merkezi farklar	İkinci dereceden ileri adım	İkinci dereceden ileri adım	İkinci dereceden ileri adım
Türbülans ayrıklaştırması	İkinci dereceden ileri adım	İkinci dereceden ileri adım	İkinci dereceden ileri adım	İkinci dereceden ileri adım

Zaman adımı boyutu	1×10^{-5} s	1×10^{-5} s	Yok (Daimi akış)	Yok (Daimi akış)
Alt iterasyon durdurma kriteri	Süreklilik denklemi için 10^{-4} Hız bileşenlerinde 10^{-7}	Süreklilik denklemi için 10^{-4} Hız bileşenlerinde 10^{-7}	Düşürülebilen en küçük değer	Düşürülebilen en küçük değer

Kanat modeli merkezi, hız girişi sınır şartının olduğu ön yüzeyden $20c$ mesafe geride, etkin basınç değerinin sıfır olduğu basınç çıkışı sınır şartının bulunduğu arka yüzeyden ise $30c$ mesafe ileridedir. Üst ve alt yüzeylerle arasındaki mesafe ise $20c$ 'dir. Kanat genişliği (z doğrultusu) $0,25c$ 'dir. Bu mesafeler literatürle uyum içerisinde (Galbraith ve Visbal, 2008: 5-7; Qin vd., 2018: 156-157).

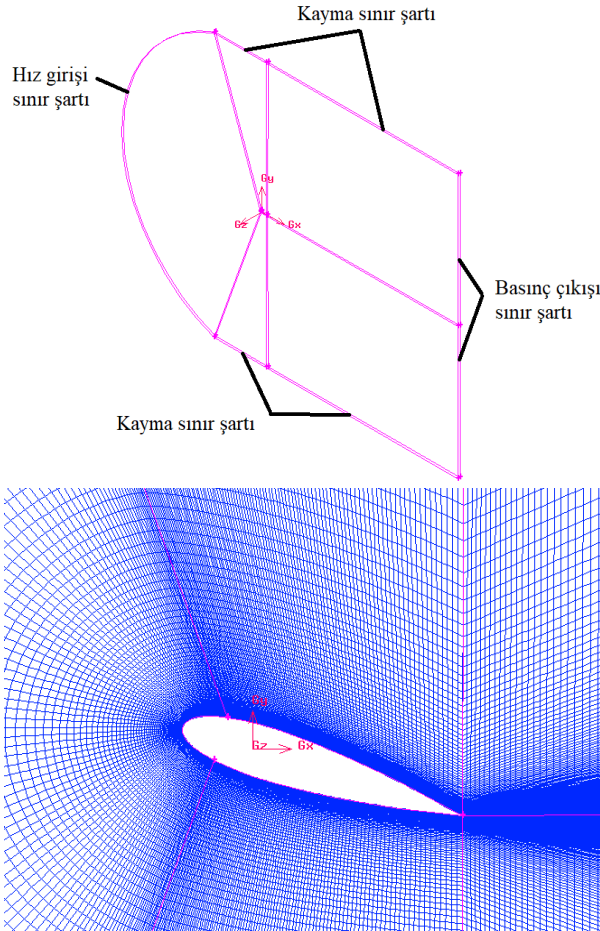

Şekil 4. Problemin bloklara bölünmüş geometrisinin izometrik görünüşü, NACA0018 kanat modelinin hücum kenarının $c/4$ mesafe gerisinde yer alan koordinat sisteminin görünüşü, sınır şartları ve model etrafındaki ağın yakından görünümü. Kanat üzerine kaymama sınır şartı ve yanal yüzeylere ise periyodik sınır şartı atanmıştır.

Tablo 4. Durum 4 için kullanılan çözücü ayarları

Çözücü	Basınç-tabanlı algoritma	Basınç-tabanlı algoritma	Basınç-tabanlı algoritma
Türbülans modeli	SAS	SAS	SST k- ω
Anılan isim	SAS-1	SAS-2	SST
Alt çözücü ayarları	Üretim sınırlayıcı (Production limiter) açık Üretim Kato-Launder açık Kesilmeli (Intermittency) geçiş modeli aktif	Üretim sınırlayıcı (Production limiter) açık Üretim Kato-Launder açık Kesilmeli (Intermittency) geçiş modeli kapalı	Üretim sınırlayıcı (Production limiter) açık Üretim Kato-Launder açık Kesilmeli (Intermittency) geçiş modeli aktif

Zamansal ayrıklaştırma	Sınırlandırılmış ikinci dereceden kapalı	Sınırlandırılmış ikinci dereceden kapalı	Sınırlandırılmış ikinci dereceden kapalı
Basınç-hız bağlaşımı	SIMPLEC	SIMPLEC	SIMPLEC
Gradyan şeması	Ağ-tabanlı en küçük kareler	Ağ-tabanlı en küçük kareler	Ağ-tabanlı en küçük kareler
Basınç ayrıklaştırması	İkinci derece	İkinci derece	İkinci derece
Momentum ayrıklaştırması	Sınırlandırılmış merkezi farklar	Sınırlandırılmış merkezi farklar	İkinci dereceden ileri adım
Türbülans ayrıklaştırması	İkinci dereceden ileri adım	İkinci dereceden ileri adım	İkinci dereceden ileri adım
Zaman adımı boyutu	1×10^{-5} s	1×10^{-5} s	1×10^{-5} s
Alt iterasyon durdurma kriteri	Süreklilik denklemi için 10^{-4} Hız bileşenlerinde 10^{-7}	Süreklilik denklemi için 10^{-4} Hız bileşenlerinde 10^{-7}	Süreklilik denklemi için 10^{-4} Hız bileşenlerinde 10^{-7}

3. BULGULAR ve İRDELENMESİ

Tablo 5’te, Durum 1 için gerçekleştirilen sayısal çalışmalar sonucu elde edilen değerler aynı Re_D değerinde yapılan deneysel çalışma sonuçlarıyla kıyaslanmıştır. Bu sonuçlardan zaman ortalamalı direnç ve kaldırma katsayılarına bakıldığında, SAS ve SST $k-\omega$ ’nın her ikisinin de yeterli doğrulukla deneysel değerlere yaklaşım sergilediğini görülmüştür. Bununla birlikte, SAS’ın, çalkantı kuvvet değerlerini daha iyi saptayabildiği görülmüştür. Her iki türbülans modelinin St için tahminleri deneysel veri aralığında kalmıştır.

Tablo 5. Durum 1 için elde edilen bazı sonuçlar ve literatürle kıyasları

Referans	Çalışma Türü	Re_D	Şekil Oranı (z/D)	Blokaj Oranı	Türbülans Şiddeti	$\langle C_D \rangle$	C_{D-rms}	$\langle C_L \rangle$	C_{L-rms}	St
Bouak ve Lemay (2001)	Deneysel	32000	7	%2,8	%0,2	1,2	0,12	0	0,47	0,20
Gao vd. (2022)	Deneysel	32000	3,3	%5	%0,36	1,19	X	X	0,54	0,217
Mevcut Çalışma	Sayısal (SAS)	32000	5	%5	%0,2	1,16	0,062	0,0042	0,52	0,211
Mevcut Çalışma	Sayısal (SST)	32000	5	%5	%0,2	1,16	0,024	0,00059	0,56	0,200

Silindir etrafındaki basınç katsayısı dağılımı ile ilgili kıyas çalışması ise Şekil 5’te sunulmuştur. SST $k-\omega$ modelinin özellikle model ön kısmındaki durma noktasından (0°) 60° ’lik kısma kadar genişlik boyunca az değişim sergilese de $60-180^\circ$ aralığında ciddi değişim sergilediği görülmüştür. SAS ise tüm açısız konumlarda daha az değişim sergilemiş olsa da $90-180^\circ$ aralığında deneysel verilerden belirli sabit bir miktar kayma sergilemiştir. $\langle C_P \rangle$ dağılımındaki bu kayma, 80° civarında gerçekleşen akış ayrılması sonrasında art izinde oluşan daimi olmayan akış yapısının silindir arka yüzeyine yakın bölgelerde düşük türbülans değerleri içermesi ile ilişkilendirilebilir (Menter, 2015: 31).

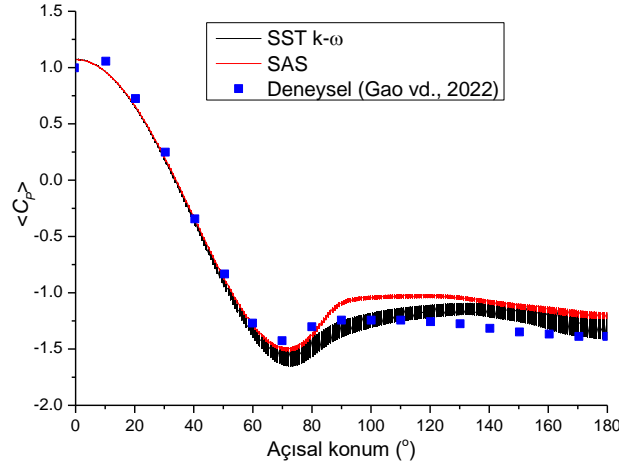

Şekil 5. Silindir etrafındaki zaman-ortalamalı basınç katsayısı, $\langle C_p \rangle$ dağılımları

Tablo 6’da, Durum 2 için gerçekleştirilen sayısal çalışmalar sonucu elde edilen değerler aynı veya yakın Re_c değerinde yapılan deneysel çalışma sonuçlarıyla kıyaslanmıştır. Bu sonuçlara bakıldığında SAS türbülans modeli, akış kararsızlığının oldukça düşük olduğu bu sebeple de genel olarak RANS moduna dönmek zorunda kaldığı bu kanat profiline deneysel $\langle C_D \rangle$ ve $\langle C_L \rangle$ değerlerine oldukça iyi bir yaklaşım sergilediği görülmektedir. Bu durum, farklı çözücü ayarlarıyla benzetim yapılan SST k- ω için de geçerlidir. Bununla birlikte, SAS ile elde edilen $\langle C_L \rangle$ tahmini, deneysel verilere, SST k- ω ’ninkinden daha yakındır.

Tablo 6. Durum 2 için elde edilen bazı sonuçlar ve literatürle kıyasları

Referans	Çalışma Türü	Re_c	Şekil Oranı (z/D)	Blokaj Oranı	Türbülans Şiddeti	$\langle C_D \rangle$	C_{D-rms}	$\langle C_L \rangle$	C_{L-rms}
Zilli vd. (2017)	Deneysel	250000	3	<math>< \%3,5</math>	%1	X	X	0,481	X
Selig vd. (1995)	Deneysel	203400	2,8	X	%0,1	0,0121	X	0,577	X
Selig vd. (1995)	Deneysel	304700	2,8	X	%0,1	0,0108	X	0,583	X
Mevcut Çalışma	Sayısal (SAS)	250000	0,25	<math>< \%0,5</math>	%1	0,0107	9e-04	0,608	0,0010
Mevcut Çalışma	Sayısal (SST-1)	250000	0,25	<math>< \%0,5</math>	%1	0,0109	6e-06	0,624	4e-04
Mevcut Çalışma	Sayısal (SST-2)	250000	0,25	<math>< \%0,5</math>	%1	0,0107	3e-05	0,626	2e-04
Mevcut Çalışma	Sayısal (SST-3)	250000	0,25	<math>< \%0,5</math>	%1	0,0146	3e-11	0,619	2e-10

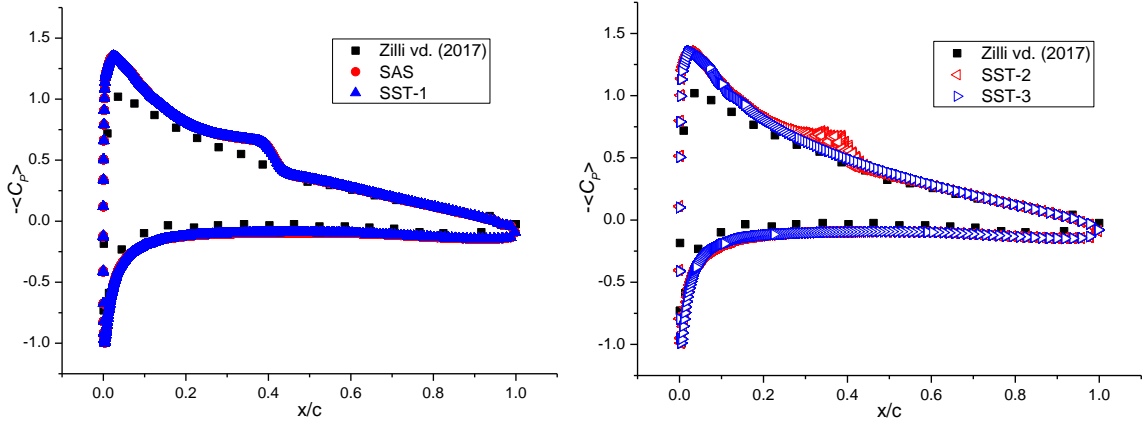

Şekil 6. Hücum açısı 4° olan SD7003 kanat profili etrafındaki negatif zaman-ortalamalı basınç katsayısı, $-\langle C_p \rangle$, dağılımları

SD7003 kanat profili etrafındaki basınç katsayısı dağılımı ile ilgili kıyas çalışması ise Şekil 6'da sunulmuştur. Zilli vd. (2017) serbest akım türbülans şiddetinin %0,36'ya yükselmesi sonucunda 4° hücum açısına sahip SD7003 kanat profili üst yüzeyindeki LAK'ın (Laminer Ayrılma Kabarcığı) tamamen yok olduğunu bildirmişlerdir. Grafiklerde LAK ile ilgili ilk göze çarpan durum, SAS, SST-1 ve SST-2 çözücü ayarlarının kanat üst yüzeyinin kabaca $0,2 < x/c < 0,5$ aralığında büyük bir LAK oluşturduğudur. Bu durum, bahsi geçen çözücü ayarları içerisinde kesilmeli (Intermittency) geçiş modelinin aktif bırakılmasına dayandırılmıştır. Çünkü bu geçiş modelinin kapalı olduğu SST-3 çözücü ayarlarından elde edilen $-\langle C_p \rangle$ değerlerinde bir LAK oluşumuna rastlanmamıştır. En yüksek $-\langle C_p \rangle$ değerinin bulunduğu ve LAK oluşumunun bulunduğu kısımlar dışında zaman-ortalamalı basınç katsayısı dağılımı her iki türbülans modeli ile iyi bir yaklaşımla elde edilebilmiştir.

Tablo 7. Durum 3 için elde edilen bazı sonuçlar ve literatürle kıyasları

Referans	Çalışma Türü	Re_c	Şekil Oranı (z/D)	Blokaj Oranı	Türbülans Şiddeti	$\langle C_L \rangle$	$\langle C_D \rangle$	$\langle C_M \rangle$	x_u/c	x_g/c	x_i/c
Boutillier ve Yarusevych (2012)	Deneysel	150000	2	$\leq 8\%$	%0,19	1,0	X	X	0,087	0,165	0,223
Timmer (2008)	Deneysel	150000	7,2	$\leq 5\%$	%0,02	0,94	0,027	0,025	X	X	X
Bianchini vd. (2016)	Deneysel	150000	5	Düzeltilmiş	%0,1	0,960	0,0350	X	X	X	X
Mevcut Çalışma	Sayısal (SAS)	150000	0,25	$\leq 1\%$	%0,19	0,846	0,0304	0,030	0,111	0,223	0,269
Mevcut Çalışma	Sayısal (SST-1)	150000	0,25	$\leq 1\%$	%0,19	0,829	0,0296	0,033	0,089 1	0,198	0,247
Mevcut Çalışma	Sayısal (SST-2)	150000	0,25	$\leq 1\%$	%0,19	0,908	0,0265	0,026	0,089 0	0,178	0,237
Mevcut Çalışma	Sayısal (SST-3)	150000	0,25	$\leq 1\%$	%0,19	0,829	0,0291	0,033	X	X	X

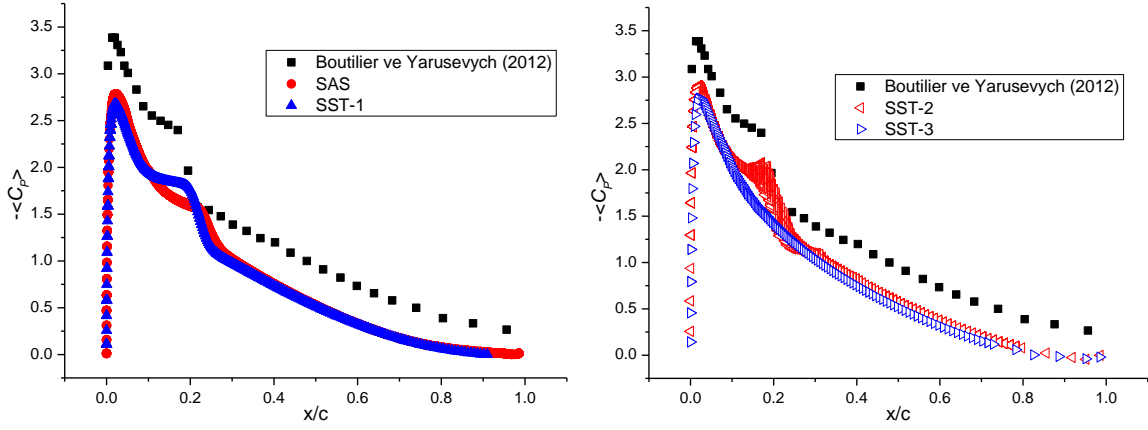

Şekil 7. Hücüm açısı 10° olan NACA0018 kanat profili üst kısmı (emme tarafı) etrafındaki negatif zaman-ortalamalı basınç katsayısı, $-\langle C_p \rangle$, dağılımları

Tablo 7’de, Durum 3 için gerçekleştirilen sayısal çalışmalar sonucu elde edilen değerler aynı Re_c değerinde yapılan deneysel çalışma sonuçlarıyla kıyaslanmıştır. Sonuçlara bakıldığında her iki türbülans modelinin $\langle C_D \rangle$ tahminlerinin, çözücü ayarlarına bakılmaksızın, deneysel veri aralığına düştüğü görülmüştür. Diğer yandan, $\langle C_L \rangle$ tahminlerinin deneysel veri aralığının biraz altında, $\langle C_M \rangle$ tahminlerinin ise deneysel verinin biraz üzerinde kaldığı görülmektedir. Kanat üst yüzeyindeki akış ayrılması (x_a), türbülanslı akış yapısına geçiş (x_g) ve yeniden tutunma (x_t) noktalarının boyutsuz uzunluklarına en iyi yaklaşımı ise SST-2 çözücü ayarlarının gerçekleştirdiği görülmektedir. Bu durum $-\langle C_p \rangle$ dağılımlarından da açıkça görülmektedir (Şekil 7). Hesaplama bölgesinin büyük çoğunluğunda daimi akış koşullarının hakim olduğu bilindiğinden bu beklenmedik bir durum değildir. SST-2 çözücü ayarlarının SST-3’ten daha iyi sonuç vermesinin sebebi ise kesilmeli geçiş modelinin kanat üst yüzeyindeki laminer-türbülans geçişini dolayısıyla da LAK oluşumunu tahmin edebilmesidir.

Tablo 8. Durum 4 için elde edilen bazı sonuçlar ve literatürle kıyasları

Referans	Çalışma Türü	Re_c	Şekil Oranı (z/D)	Blokaj Oranı	Türbülans Şiddeti	$\langle C_L \rangle$	$\langle C_D \rangle$
Istvan ve vd. (2017)	Deneysel	100000	4	$\langle \%12,8$	%0,51	0,680	X
Mevcut Çalışma	Deneysel	100000	5	$\langle \%4,9$	$\langle \%0,7$	0,770	0,368
Mevcut Çalışma	Sayısal (SAS-1)	100000	0,25	$\langle \%2$	%0,51	1,07	0,121
Mevcut Çalışma	Sayısal (SAS-2)	100000	0,25	$\langle \%2$	%0,51	0,778	0,337
Mevcut Çalışma	Sayısal (SST)	100000	0,25	$\langle \%2$	%0,51	0,803	0,347

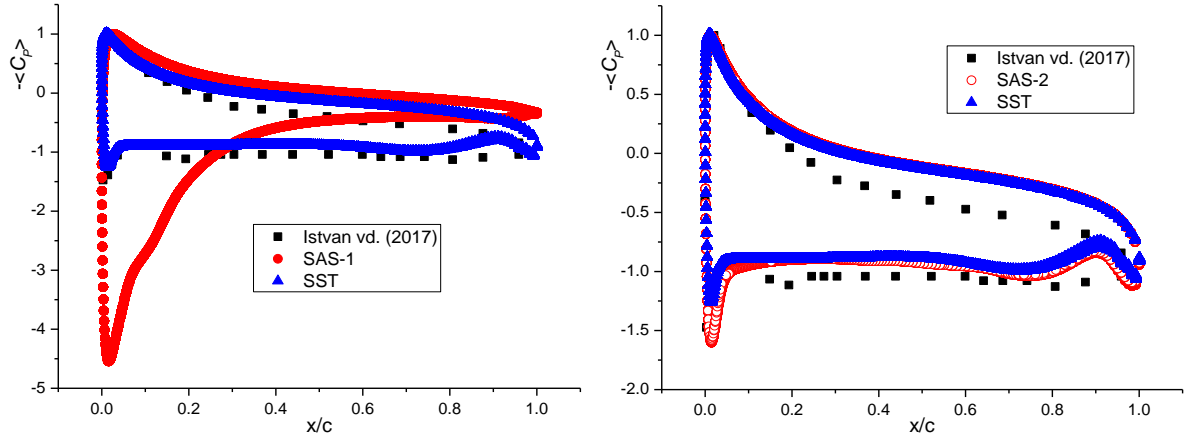

Şekil 8. Hücüm açısı 18° olan NACA0018 kanat profili (Durum 4) etrafındaki negatif zaman-ortalamalı basınç katsayısı, $-\langle C_p \rangle$, dağılımları

Tablo 8’de, Durum 4 için gerçekleştirilen sayısal çalışmalar sonucu elde edilen değerler aynı Re_c değerinde yapılan deneysel çalışma sonuçlarıyla kıyaslanmıştır. Burada, Karadeniz Teknik Üniversitesi Makine Mühendisliği Bölümünde yer alan $57 \text{ cm} \times 57 \text{ cm}$ kesit alanına sahip emme tipi açık çevrim rüzgar tüneline gerçekleştirilen deneysel çalışma sonuçları da yer almaktadır. Istvan vd. (2017) NACA0018 tipi uçak kanadının 16° ’lik hücüm açısından hemen sonra stola girdiğini göstermişlerdir. Yani, benzetim yapılan mevcut hücüm açısında (18°) kanat üst yüzeyinden ayrılan kayma tabakaları o yüzeye yeniden tutunamamışlardır. Bu da, bu yüzeydeki genişçe bir alan üzerindeki $-\langle C_p \rangle$ değerlerinin sabit kalmasına sebep olmuştur (Şekil 8).

Kesilmeli geçiş modeli aktif olan SST $k-\omega$ türbülans modeli akış ayrılması durumunu yakalayabilmişken, kesilmeli geçiş modeli aktif olan SAS türbülans modeli (SAS-1) bu durumu yakalayamamıştır. SAS-1’de ayrılan akışın tekrar kanat üst yüzeyine tutunduğu yüksek $\langle C_L \rangle$ ve düşük $\langle C_D \rangle$ tahmininin yanı sıra basınç dağılımından da alenen bellidir (Şekil 8) Kesilmeli geçiş modeli kapatılan SAS ise (SAS-2) hem bu durumu yakalamış hem de %1 civarı bir sapma ile deneysel $\langle C_L \rangle$ değerini tahmin edebilmiştir. SAS-2’nin $\langle C_D \rangle$ tahmini de oldukça iyidir. Bu durum, kesilmeli geçiş modelinin SAS türbülans modelinin kullanıldığı benzetimde kanat üst yüzeyindeki akışı yeniden tutunmaya zorladığını göstermektedir.

4. SONUÇLAR

SAS türbülans modeli SRS sınıfında yer alan bir türbülans modelidir. Model, ağ ve zaman adımı bakımından yeterli çözünürlüğün sağlanamadığı hesaplama bölgesi konumlarında hızlı bir şekilde daimi ya da daimi olmayan RANS türbülans modeli olan SST $k-\omega$ ’ya dönüş yaptığı için güvenilirliği de yüksektir. Bu sayısal ağırlıklı çalışmada ise dört farklı dış akış sistemi ele alınmış ve farklı çözücü ayarları altındaki SAS’ın bu sistemde yer alan modeller üzerindeki aerodinamik ve akış karakteristikleri kıyaslamalı olarak tahmin edilmeye çalışılmıştır. Çıkarımda bulunan sonuçlar aşağıda maddeler halinde sunulmuştur.

Türbülans modeli olarak SAS’ın silindir ya da stola girmiş uçak kanadı etrafındaki daimi olmayan ve genel kararsızlığa sahip akış yapılarında, geçiş modelinin dikkatli bir şekilde göz önünde bulundurulması kaydıyla, deneysel olarak elde edilen değerlere oldukça yakın değerler tahmin edilmektedir.

SAS’ın, daimi olmayan ve genel kararsızlığa sahip akış şartları altında (dairese silindirde olduğu gibi) çalkantı kuvvet katsayıları için tahminleri RANS sınıfındaki SST $k-\omega$ türbülans modelininkilerine kıyasla daha iyidir.

Daimi ve akış kararsızlığının neredeyse hiç bulunmadığı durumlarda da (Durum 2) SAS, RANS moduna dönüş yaptığından yeterince doğru aerodinamik katsayı tahminlerinde bulunabilmektedir.

SAS'ın, daimi ve yerel kararsızlığa sahip akış şartları altında (Durum 3) aerodinamik kuvvet katsayıları için tahminleri yeterli doğruluktadır. Yüzeyde oluşan LAK'ın konumunu tahmin etme konusunda SST k- ω türbülans modeline kıyasla daha başarısız olsa da bu başarısızlığı, kesilmeli geçiş modelinin kapatılması sonrasında iyileştirilebilir.

TEŞEKKÜR

Bu çalışma, TÜBİTAK (Türkiye Bilimsel ve Teknolojik Araştırma Kurumu) tarafından desteklenmiştir (Proje Numarası: 221M404).

KAYNAKÇA

ANSYS Fluent Theory Guide. (2013). Canonsburg, PA, Amerika Birleşik Devletleri: ANSYS, Inc.

ANSYS Fluent User's Guide. (2013). Canonsburg, PA, Amerika Birleşik Devletleri: ANSYS, Inc.

Aljure, D.E., Lehmkuhl, O., Rodríguez, I., Oliva, A., (2017). Three dimensionality in the wake of the flow around a circular cylinder at Reynolds number 5000. *Computers and Fluids*, 147, 102-118, doi: <https://doi.org/10.1016/j.compfluid.2017.02.004>

Ashton, N., West, A., Lardeau S., Revell, A., (2016). Assessment of RANS and DES methods for realistic automotive models. *Computers and Fluids*, 128, 1-15. doi: <https://doi.org/10.1016/j.compfluid.2016.01.008>

Bianchini, A., Balduzzi, F., Rainbird, J.M., Peiro, J., Graham, J.M.R., Ferrara, G., Ferrari, L., (2015). An experimental and numerical assessment of airfoil polars for use in Darrieus Wind Turbines - Part II: Post-stall data extrapolation methods. *Journal of Engineering for Gas Turbines and Power*, 138, 032603. doi: <https://doi.org/10.1115/1.4031270>

Bouak, F., Lemay, J., (2001). Use of the wake of a small cylinder to control unsteady loads on a circular cylinder. *Journal of Visualization*, 4, 61-72. doi: <https://doi.org/10.1007/BF03182456>

Boutilier, M.S.H., Yarusevych, S., (2012). Parametric study of separation and transition characteristics over an airfoil at low Reynolds numbers. *Experiments in Fluids*, 52, 1491-1506. doi: <https://doi.org/10.1007/s00348-012-1270-z>

Delassaux, F., Mortazavi, I., Itam, E., Herbert, V., Ribes, C., (2021). Sensitivity analysis of hybrid methods for the flow around the ahmed body with application to passive control with rounded edges. *Computers and Fluids*, 214, 104757. doi: <https://doi.org/10.1016/j.compfluid.2020.104757>

Du, L, Ning, F., (2012). Scale-Adaptive Simulation of flows past an airfoil after stall. *Proceedings of the ASME 2012 Fluids Engineering Summer Meeting FEDSM2012*, July 8-12, Rio Grande, Puerto Rico. doi: <https://doi.org/10.1115/FEDSM2012-72010>

Egorov, Y., Menter, F.R., Lechner, R., Cokljat, D., (2010) The Scale-Adaptive Simulation method for unsteady turbulent flow predictions. Part 2: Application to complex flows. *Flow, Turbulence and Combustion*, 85, 139-165. doi: <https://doi.org/10.1007/s10494-010-9265-4>

Elkhoury, M., (2016). Assessment of turbulence models for the simulation of turbulent flows past bluff bodies. *Journal of Wind Engineering and Industrial Aerodynamics*, 154, 10-20. doi: <https://doi.org/10.1016/j.jweia.2016.03.011>

Galbraith, M.C., Visbal, M.R., (2008). Implicit Large Eddy Simulation of low Reynolds number flow past the SD7003 airfoil. *46th AIAA Aerospace Sciences Meeting and Exhibit*, 7-10 January 2008, Reno, Nevada. doi: <https://doi.org/10.2514/6.2010-4737>

Gao, D., Chang, X., Tursuntohti, T., Yu, H., Chen, W.-L., (2022). Modification of subcritical cylinder flow with an upstream rod, *Physics of Fluids*, 34, 015107. doi: <https://doi.org/10.1063/5.0075167>

He, J., Wang, W., Zhao, W., Wan, D., (2022). Hybrid turbulence models for flows around a stationary smooth circular cylinder. *Ocean Engineering*, 262, 112312. doi: <https://doi.org/10.1016/j.oceaneng.2022.112312>

Istvan, M.S., Kurelek, J.W., Yarusevych, S., (2018). Turbulence intensity effects on Laminar Separation Bubbles formed over an airfoil. *AIAA Journal*, 56, 1335-1347. doi: <https://doi.org/10.2514/1.J056453>

Lloyd, T.P. James, M., (2016). Large eddy simulations of a circular cylinder at Reynolds numbers surrounding the drag crisis. *Applied Ocean Research*, 59, 676-686. doi: <https://doi.org/10.1016/j.apor.2015.11.009>

Menter, F.R., (2015). Best Practice: Scale-Resolving Simulations in ANSYS CFD (Version 2.00). Erişim tarihi: 23.03.2023, <https://www.ansys.com/content/dam/product/fluids/cfd/tb-best-practices-scale-resolving-models.pdf>

Menter, F.R., Egorov, Y., (2010). The Scale-Adaptive Simulation Method for Unsteady Turbulent Flow Predictions. Part 1: Theory and Model Description. *Flow, Turbulence and Combustion*, 85, 113-138. doi: <https://doi.org/10.1007/s10494-010-9264-5>

Patel, P., Yang, Y., Zha, G., (2019). Scale Adaptive Simulation of stalled NACA 0012 airfoil using high order schemes. *AIAA Aviation 2019 Forum*, 17-21 June 2019, Dallas, Texas. doi: <https://doi.org/10.2514/6.2019-3527>

Poulain, P., Craig, K.J., Meyer, J.P., (2021). Transient simulation of an atmospheric boundary layer flow past a heliostat using the Scale-Adaptive Simulation turbulence model. *Journal of Wind Engineering and Industrial Aerodynamics*, 218, 104740. doi: <https://doi.org/10.1016/j.jweia.2021.104740>

Qin, S., Koochesfahani, M., Jaber, F., (2018). Large eddy simulations of unsteady flows over a stationary airfoil. *Computers and Fluids*, 161, 155–170. doi: <https://doi.org/10.1016/j.compfluid.2017.11.014>

Rezaeiha, A., Montazeri, H., Blocken, B., (2019). CFD analysis of dynamic stall on vertical axis wind turbines using Scale-Adaptive Simulation (SAS): Comparison against URANS and hybrid RANS/LES. *Energy Conversion and Management*, 196, 1282-1298. doi: <https://doi.org/10.1016/j.enconman.2019.06.081>

Selig, M.S., Guglielmo, J.J., Broeren, A.P., Giguère, P., (1995). *Summary of low-speed airfoil data* (Volume1, Issue 1). Baskı Yeri: Soartech Publications.

Timmer, W.A., (2008). Two-dimensional low-Reynolds number wind tunnel results for airfoil NACA 0018. *Wind Engineering*, 32(6), 525-537. doi: <https://doi.org/10.1260/030952408787548848>

Wang, J., Wang, C., Campagnolo, F., Bottasso, C. L., (2018). Scale-adaptive simulation of wind turbines, and its verification with respect to wind tunnel measurements. *Wind Energy Science Discussions*, 47: 1-26. doi: <https://doi.org/10.5194/wes-2018-47>

Zilli, J., Sutton, D., Lavoie, P., (2017). Effect of freestream turbulence on Laminar Separation Bubbles and flow transition on an SD7003 airfoil at low Reynolds numbers. *55th AIAA Aerospace Sciences Meeting*, 9-13 January 2017, Grapevine, Texas. doi: <https://doi.org/10.2514/6.2017-0302>

Arıların Oğul Vermesini Önleme Ve Hastalık Takip Siteminde Sensör Teknolojisi Ve Uygulama Şekli

Engin KILIÇ¹
M. Fatih ADIGÜZEL²
Cetin BOZDEMİR³
Murat BOZDEMİR⁴
Eyüp Ömer ÖZYİĞİT⁵

GİRİŞ

Günümüze değin geliştirilerek modernleştirilen arıcılık teknikleri ile dünya piyasasında özellikle bal olmak üzere arı ürünleri oldukça önemli bir yer bulmuştur. Propolis, bal, arı sütü, polen, arı ekmeği (perga), arı zehiri ve balmumu ve arı oğulu arıcılık ürünleri arasında yer almaktadır. günümüzde paket arıcılık olarak bilinen arıcılıkta arı oğulu büyük önem arz etmektedir. Fakat, sezon içerisinde arının oğul vermesi istenmeyen bir durum olup, bunu önlemek için çeşitli tedbirler almak gerekir. Bu amaçla bal arısının oğul verme nedenlerini çok iyi bilmek gerekir. En önemli sebeplerden biri kovanın koloni popülasyonu artması ve kovanın dar gelmesi ve kovan havasının fazla sıcak ve yeterince havadar olmamasından kaynaklanmaktadır. İşte bu noktada kovana müdahale etmek gerekir (1). Bu durumu fark etmek içinde sürekli kovaları kontrol etmek ve hergün kovan kapağını açarak durumu belirlemek gerekir. Bu durum arıların kovan içinde hırçınlaşmasına, saldırgan olmasına ve neticde kolonide arı kaybına neden olmaktadır. Bütün bunları yapmak arıcının zamanını, enerjisini ve diğer sosyal hayatında yapacağı işlere engel olmasına neden olur. Kovanda problem olan ve sürekli takip gerektiren bir durumda arı hasatalık ve zarlıdır. Eğer bu iki durum sürekli takip edilmezse kovan söner ve arıcı ekonomik kayıplar yaşar. Her iki durumda haber verecek ve müdahale edip, kovayı kurtmak ve sezon boyunca sağlıklı ve bol arı ürünleri yetiştirmek için devreye modern teknolojinin girmesi gerekmektedir. Bu teknoloji elektronik bir teknoloji olup, sensör teknolojisidir. Kovan içerisine yerleştirilen sensörler ve kameradan alınan veriler işlenerek bilgisayarda anlamlandırılıp arıcıya aktarılması halinde arıların oğul verme süreci anbean takip edilerek erkenden gerekli tedbirler alınarak oğul kaybı önlenmesinde, kovadaki sıcaklık ve nem değişimleri ile pozitif bir korelasyon gösteren hastalıkların önlenmesi için erken uyarı sağlanmasında fayda sağlayacaktır. Arıcılık faaliyeti, bilgi, deneyim ve sürekli takip gerektiren bir tarımsal faaliyet olduğu için yukarıda belirtilen teknolojik sistemin kullanımı elzem haline

¹ Erzincan Binali Yıldırım Üniversitesi Eczacılık Fakültesi Temel Eczacılık Bilimleri, Erzincan, TÜRKİYE

² Erzincan Binali Yıldırım Üniversitesi, Mühendislik Mimarlık Fakültesi, Elektrik Elektronik Mühendisliği Bölümü, Erzincan, TÜRKİYE

³ Erzincan Binali Yıldırım Üniversitesi, Mühendislik Mimarlık Fakültesi, Elektrik Elektronik Mühendisliği Bölümü, Erzincan, TÜRKİYE

⁴ Milli Eğitim Bakanlığı Bursa, TÜRKİYE

⁵ Özyiğit Tarım and Saf Petek Arıcılık Erzincan, TÜRKİYE

gelmiştir. Bu makalede, arıcılık sektöründe teknolojinin önemi, arının oğul verme sürecinin takibinde ve arı hastalıklarının önlenmesinde yaşanan zorlukların aşılması için sensör, entegre kamera, bilgisayar yazılımı kullanılarak elde edilen anlamlı verilerin önemi tartışılmıştır.

2.ARILARIN OĞUL VERME EĞİLİMİ

Arı ürünlerinin üretimi aşamasında başarıya götürecekt önemli faktörlerden biride bilinçli koloni yönetimidir. Bir arı kolonisi ana arı, işçi arı ve erkek arılardan oluşmaktadır. Bu oluşumda ana arının rolü işçi ve erkek arılara kıyasla daha fazla önem arz etmektedir. Ana arı kolonide üreme kabiliyetine sahip ve üreme hormonları gelişmiş tek bireydir. Ana arının üreme faaliyeti dışındaki görevlerinden biride hormon üretilip feromon salgılayarak koloni düzenini yönetmektir (2). Bahsedilen bu özellikler sebebiyle ana arı kovan içerisinde yönetici durumunda olduğu açıkça görülmektedir. Arılar, başta ırk özelliklerine bağlı olarak kolonideki çoğalma içgüdü, kovadaki alan kısıtlılığı, feromon (ana arı kokusu) yayılımının homojen olmaması ve yeni kraliçe varlığı gibi sebeplerden dolayı oğul verme eğilimine girer. Oğul verme olayında kovanda oluşan yeni kraliçe arı, kovanda var olan işçi ve erkek arıların bir kısmını salgılamış olduğu ana arı feromonuyla etkileyerek etrafına toplar ve kovayı terk eder (3). Bu durum kovan içerisindeki arı sayısının azalmasına ve sezon boyunca arı ürünlerinin üretiminde düşüşlere neden olmaktadır.

3.ARILARDA HASTALIK VE ZARLILAR

Arıcılıkta arı oğul verme süreci dışında yaşanan önemli sorunlardan biride arılarda ortaya çıkan bulaşıcı hastalıklardır. (4). Arılar polikilotermler (soğukkanlı) canlılar olduğu için küresel ısınmanın neden olduğu çevresel değişim faktörlerinden; iklim değişikliği ve özellikle havanın ani değişiminden büyük oranda etkilenmektedir. Günümüzde küresel ısınma nedeniyle mevsimlerdeki stabil durum değişmiş ve hava sıcaklıkları mevsim normallerinin dışına çıkmıştır. Yüksek hava sıcaklığı kovan içerisinde ve dışında arı davranışını değiştirdiği gibi düşük hava sıcaklığı da arıların faaliyet göstermelerini sınırlamaktadır. Aynı zamanda alışlagelmeyen hava değişiminden ötürü artan nem ve sıcaklık oranları mikrororganizmaların üremesine, çoğalmasına ve arılara bulaşarak hastalık oluşturmalarına neden olmaktadır.

Bal arılarında, çevre şartlarının olumsuz yönde etkisiyle, bakteriyel, fungal, virütik ve protozoal hastalıklar sıklıkla görülmektedir. Bu hastalıklardan önemli bir örnek olarak verimi etkileyen *Nosemaapis* ile *N. ceranae* adlı mikrosporidialerin sebep olduğu Nosema hastalığı verilebilir. *N. apis* ve *N. ceranae* adlı mikrosporidialer ergin bal arılarının (*Apis mellifera*) sindirim sistemine yerleşir ve Nosemosis'e neden olur. Bu hastalık sindirim sistemi bozukluklarına, arıların ortalama ömrünün kısalmasına, koloni popülasyonunun düşmesine neden olmaktadır. Bu düşüş kovadaki arı sayısını azalttığı için arı ürünlerinin üretimine olumsuz yönde etki eder. Ülkemizde yapılan çalışmalarda; Nosemosis Bursa yöresinde % 26, Kars yöresinde %15,74, Elazığ yöresinde %8,7, Muğla bölgesinde %100, Bingöl yöresinde %26,16, Trakya bölgesinde %6,5, Hatay yöresinde ise %10 oranında olduğu bildirilmiş olup ülkemizdeki en yaygın arı hastalıklarından biri olduğu belirtilmiştir. [1,2,3,4]

4.SENSÖR TEKNOLOJİSİ VE UYGULAMALARI

4.1.Arıcılıkta Sensör Teknolojisinin İnovatif Yönü

Türkiyede önde gelen tarım faaliyetleri içerisinde yer alan arıcılık faaliyeti bilgi ve uzun süreli deneyim olmadan yapılmaması gereken faaliyettir. Arıcılık yapmak için öncelikle arıların doğası hakkında detaylı bilgi sahibi olmak gerekmektedir. Arılar doğasında başta ırk özelliklerine bağlı olarak kolonideki çoğalma içgüdü, kovadaki alan kısıtlılığı, feromon (ana arı kokusu) yayılımının homojen olmaması ve yeni kraliçe varlığı gibi sebeplerden dolayı oğul verme eğilimine girer arı oğul verme eğilimine girdiği anda arıcı fark edemeyeceğinden dolayı oğul vermesini engelleyememektedir. Oğul verildiğinde kolonide çok sayıda arı kaybı

olmaktadır. Bu kaybı önlemek amacıyla yapılan arařtırmalarda arının ođul verdiđi zaman kovan ierisinde parametrelerdeki deđiřimler

Yapılan arařtırmalarda piyasadaki rnlerin kovan ierisindeki sensrler aracılıđı ile aldıđı verileri iřleyerek ve iřlenen verileri birbiriyle karřılařtırarak ođul verme olayı hakkına bilgi vermediđi ve deđiřen sıcaklık ve neme bađlı oluřacak hastalıklar hakkında uyardıđı tespit edilmiřtir.

Yapılacak olan sistem arıların ođul verme srecinin takibini yapacak, sıcaklık ve nemden kaynaklı arılarda grlen nemli hastalıkların nlenmesinde fayda sađlayacaktır. Ayrıca kovan ierisine yerleřtirilen kamera ile kovandaki ana arıların tespiti yapılacaktır. Belirtilen zmler haricinde ilerleyen srete llecek parametrelerin deđiřiminin kovandaki etkileri daha detaylı arařtırılarak yeni zmlerin sunulup projeye dahil edilmesi planlanmaktadır.

Projede; sıcaklık ve nem modlsensr, ses sensr modl, Raspberry pi uyumlu kamera modl, Raspberry pi ye uyumlu GPS modl ve Raspberry pi gibi ana malzemeler kullanılacaktır.

Yukarıda belirtilen sensrler ve kamera(kameradan alınan veriler YOLO Image Detection yntemi ile iřlenecektir.) yardımıyla alınan veriler Raspberry pi kullanılarak projenin amacına uygun řekilde anlamlı hale getirilip birbiriyle karřılařtırılması sađlanacaktır. Daha sonra oluřturulacak bir bilgisayar arayz ile anılandırılmıř btn bu verilerin takibi sađlanıp uyarı tr(ođul verme olayı gerekleřiyor, kovanda nem miktarı olması gereken dzeyin zerinde hastalıklara sebebiyet verebilir vb.) hakkında arıcıyı ynlendirecektir.

4.2.Uygulanabilirlik

Trkiye İstatistik Kurumu (TİK) verilerine gre, Trkiye’de arıcılık yapan iřletme sayısı bir nceki yıla gre yzde 7,87 oranında artarak 89.361 adet oldu (TİK) (1). Verilere bakılarak Trkiye de nemli lde arıcılık faaliyeti yapıldıđı grlmektedir. Arıcılık faaliyetinin kolaylıđı iin geliřtirilen teknolojiler arıcılık faaliyeti yapan iřletme sayısının artmasını sađlayacaktır. Hali hazırda arıcılık faaliyetinde bulunan iřletmeler de geliřtirilen teknolojileri kullanarak, mevcut retilen miktarı artırmada ve kaliteli arı rnleri retilmesinde katma deđer sađlayacaktır. Erzincan Arı Yetiřtiricileri Birliđi ile dzenlediđimiz toplantıda arıcılık faaliyetinde bařrolde olan arıcılarla, arıcılık faaliyetinde yařanan nemli sorunlar arasında yer alan arı ođul verme ve hastalık takibi sorununun zerinde durulmuřtur.Arıcılık faaliyetinde verimi nemli lde etkileyen arı ođul verme ve hastalık takibinde yařanan soruna zm rettiđimiz bu proje ile arıcılık faaliyeti gerekleřtiren firmalara bir katma deđer sađlanacak olup aynı zamanda arıcılık faaliyeti yapmak isteyip de bunun gibi sorunlar yznden bařlayamayan kiřileri teřvik edeceđi dřnlmektedir. Bu teknolojide istenildiđi takdirde piyasada var olan rnlerdeki bazı zelliklerde kolaylıkla eklenebilmektedir. rneđin; kovanın alınma ihtimaline karřı sisteme titreřim sensr ve kovanın iindeki bal miktarı ve arı sayısının takibi iinde ađırlık sensr eklenebilmektedir.

Sensr teknolojisinin hayata geirilmesi ve seri retiminin yapılabilmesi iin gereken malzemeler kolaylıkla temin edilebilmekte ve retilimi yazılım hazır olacađından kısa srede yapılabilir. rnn etkisi ve fiyat analizi yapıldıđında rnn arıcıya ekonomik olarak kazandıracadıđı katma deđer nemli ldedir. Bu sebeple rn kendisini ok kısa srede amorti edeceđi dřnlmektedir.

Uygulanabilirliđi aısından sistemin kullanımında ve bakımında arıcının yetkin olmaması durumunda aksaklık yařanılabılır. Bu aksaklıđın arıcıya verilecek kısa sreli eđitimle ve gerekli teknik dokman ile giderilmesi dřnlmektedir.

Arı kolonisinde bir ana arı bulunmaktadır. Kolonide birden fazla ana arı bulunması durumunda koloni ođul verme eđilimine girmiř demektir. Ana arı kolonideki iři ve erkek

arılar kıyasla daha büyük ve gösterişlidir. Ana arının bu özelliğinden ve kovanda bir tane ana arı bulunması gerekliliğinden yola çıkarak kovan içerisine bir gece ve gündüz görüşlü kamera yerleştirilecektir. Kameradan alınan görüntü işlenerek kovan içerisindeki ana arı sayısının tespiti yapılacak ve arıcıya koloninin oğul verme eğiliminde olabileceği bilgisi verilecektir. Fakat kovan içerisinde her an kamera ile ana arının tespiti yapılamayacağından dolayı oğul verme sürecinin tespiti için ısı, nem ve ses frekans parametrelerinin de değerlendirilmesine ihtiyaç duyulmaktadır.

5. YAPILMIŞ BAZI UYGULAMALAR

5. 1. Kovan Takibi

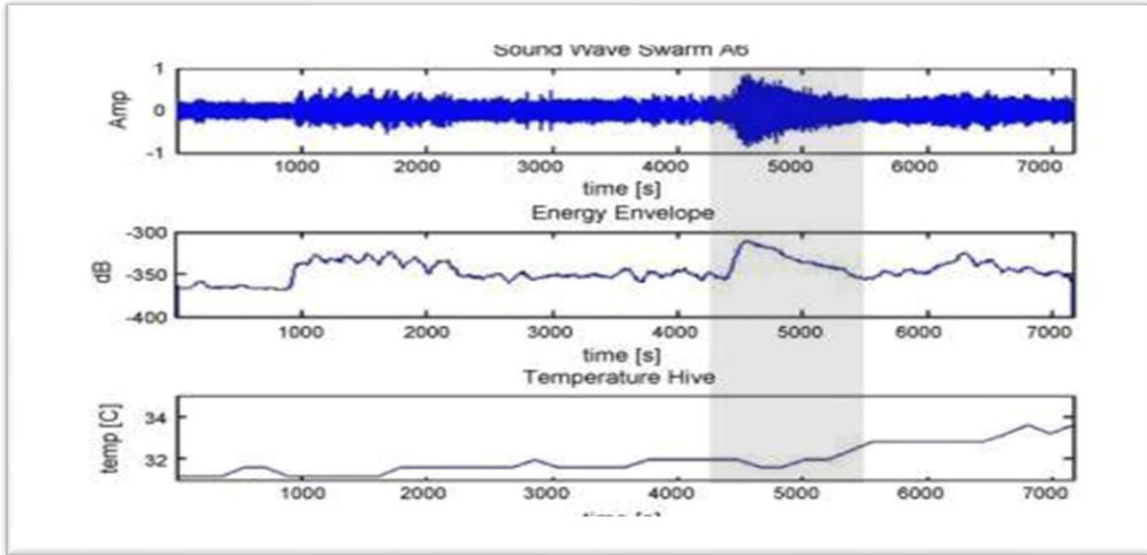

Şekil 1. Ses ve sıcaklık arasındaki ilişkinin grafiği. En üstteki grafik zaman alanındaki ses spektrumunun yoğunluğunu gösterir, ortadaki dB cinsinden enerjiyi ve alt kısım koloniyle ilişkili sıcaklık düşüşünü gösterir (6)

İçerisine yerleştirilmiş elektronik sistemlerle 270 saat boyunca 3 kovan gözlemlenmiştir. Mikrofon, sıcaklık ve nem sensörleri ile gözlemlenen kovanda 9 oğul verme olayı gerçekleşmiştir. Oğul verme sürecinde kovanda 33°C den 35°C ye ani bir sıcaklık değişimi olmuş ve yine ani bir hızla 35°C den 32°C ye düşüş gerçekleşmiştir. Kovanda gözlemlenen bir başka dikkat çeken olayda kovan içerisindeki ses frekansının 110 Hz den 300 Hz e kadar artması ve ara sıra ani olarak 150 Hz den 500 Hz e bir artış meydana gelmesidir. (Şekil 1)[6] Bu gözlemlerden elde edilen verilerden yararlanılarak arıların oğul verdiğini anlamak için kovan içerisine ses, sıcaklık ve nem parametrelerinin ölçümünü yapacak sensörler yerleştirilecektir. Arıların oğul verme esnasında sıcaklık-,nem ve ses frekansının değişimleri incelenen araştırmada belirtilmiştir. Oğul verme sürecinde kovana entegre edeceğimiz sensörlerden aynı zaman periyodunda alınan sıcaklık değeri ani olarak 33°C den 35°C dereceye çıkıp tekrardan 35°C den 32 °C ye düştüğü, nem değeri %40'ın altına düştüğü ve ses frekansının 110 Hz den 300 Hz e kadar ve ara sıra ani olarak 150 Hz den 500 Hz e kadar çıktığı anda sistem oğul verme sürecinin başladığını arıcıya bildirecektir (şekil 1, 2, 3) (6).

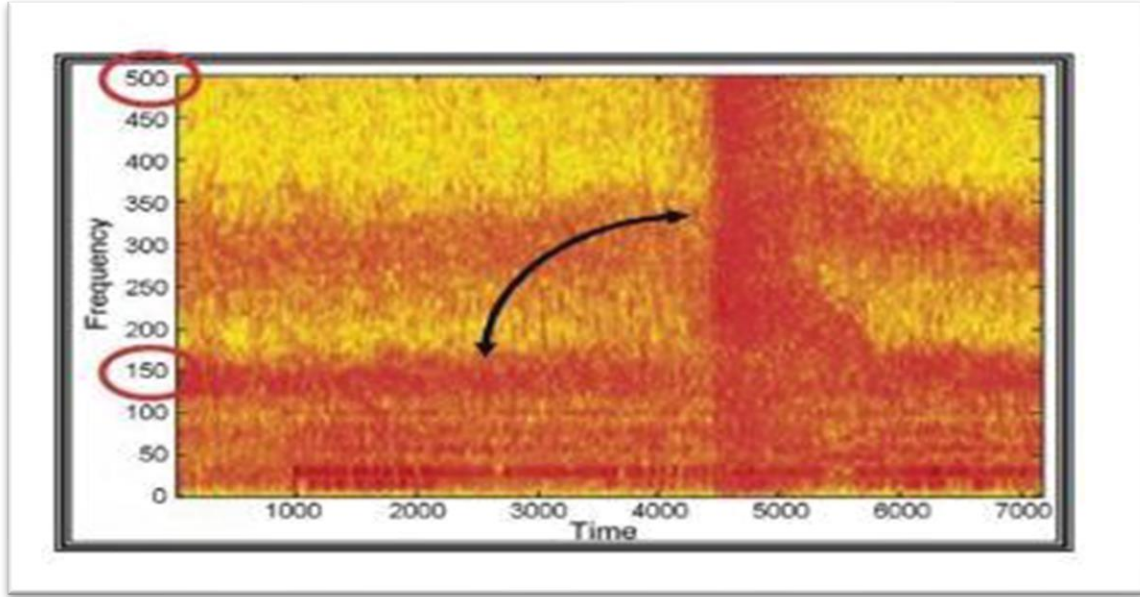

Şekil 2: Frekans alanındaki bir kaynaşma sesinin spektrogramı, şekildeki ok kaynaşma ana eşlik eden frekanstaki hızlı değişimi gösterir (6)

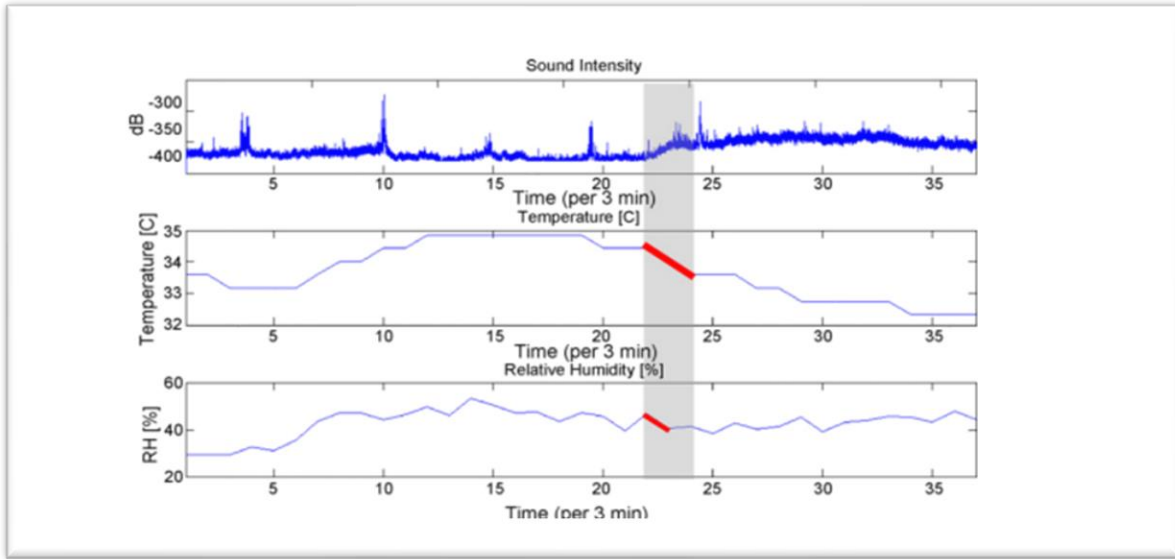

Şekil 3:Araştırılan üç parametrenin korelasyonu. Üstten görünüm, kolonide artan ses yoğunluğunu gösterir, ortadaki sıcaklıktaki düşüşü ve alttaki görünüm bir koloniyile ilişkili nem düşüşünü gösterir (6).

5.2. Arı Hastalık Ve Zararlı Takibi

Yapılan araştırmalarda nosema spor sayıları ve nem arasında pozitif korelasyon olduğu saptanmıştır (4). Arılar için uygun kovan içi sıcaklık ve nem optimal değerleri yapılmış olan çalışmalardan ve kitaplardan yorumlanmış ve arıcının uyarılması gereken değer belirlenip tablo haline getirilmiştir (Tablo 1).

Tablo 1. Dönemlere göre sıcaklık ve nemdeki optimal ve sistemin uyarılma değerleri

Dönem	Optimal değer	Arıcının uyarılması gereken değerler
Yaz Dönemi	-32 C < Sıcaklık >35C -%40<Nem>%60	-Sıcaklık 32C altındaki ve 35C üzerindeki değerlerde -Nem %40'ın altındaki ve %60'ın üzerindeki değerlerde
Kış Dönemi	-Sıcaklık >8C -Nem < %60	-Sıcaklık 8C altındaki değerlerde -Nem %60 üstündeki değerlerde

Nem ve Sıcaklık değerleri Tablo 1 de belirtilen arıcının uyarılması gereken değerlerin dışına çıktığında problem/sorun 2.2 de ki olumsuz olaylarla karşılaşmaktadır. kovan içerisine yerleştirilen sıcaklık ve nem sensörü kovandaki sıcaklık ve nem değerini sürekli olarak kontrol edecektir. Kovandaki sıcaklık ve nem arıcının uyarılması gereken değerlerde olduğu anda sistem arıcıyı uyaracaktır(Uyarı: kovanda nem seviyesi %... ın üzerine çıktı aşırı nem vb.). Böylelikle arıcı önlemini alıp olumsuz olayların önüne geçilmiş olacaktır. Sistemin hayata geçirilmesi nosema ve sıcaklık ve nem arasında pozitif korelasyon olan hastalıkların önlenmesinde fayda sağlayacaktır. Ayrıca kışlatma döneminde salkım yüzey sıcaklığının

7°C 'nin altına düştüğü anda salkım yüzeyinde işçi arılar salkımdan ayrılarak kovan tabanına düşüp ölmektedir. Yapılacak sistem kış döneminde sıcaklık 8°C nin altına düştüğü anda arıcıyı uyaracağından bu olumsuz olayında önüne geçilmesine katkıda bulunacaktır.

Sonuç olarak sistemin hayata geçirilmesi ile arıcıya;

- nosema ve sıcaklık ve nem arasında pozitif korelasyon olan hastalıkların önlenmesinde,
- arıların oğul verme sürecinin takibinde,
- kışlatma döneminde düşük sıcaklığa bağlı arı ölümlerinin önlenmesinde, fayda sağlayacaktır.

Ayrıca hava sıcaklıkları nedeniyle kovan içerisinde oluşabilecek yavru veya ergin arı kayıpları arı hastalıkları ile karıştırılmakta ve bu sebeple gereksiz tarım ilacı kullanılmaktadır. Bu proje ile gereksiz tarım ilacı kullanımının önüne geçilecektir.

Ölçülen sıcaklık ve nem parametreleri kaydedileceğinden ilerleyen zamanlarda arıcılıkla ilgili yapılan çalışmalara ve arıcılara fayda sağlayan projelerin geliştirilmesine de ışık tutacaktır.

6.SENSÖR TEKNOLOJİSİ İÇİN GEREKLİ SİSTEM-ALETLER VE ALGORİTMA

6. 1. Sistemin Devre Şeması

Projenin hayata geçirilmesi için oluşturulacak sistemin devre şeması, algoritma(akış diyagramı) izlenecek yöntemler ve kullanılacak elemanların sistemdeki amacı sırasıyla verilmiştir (şekil 4) (6).

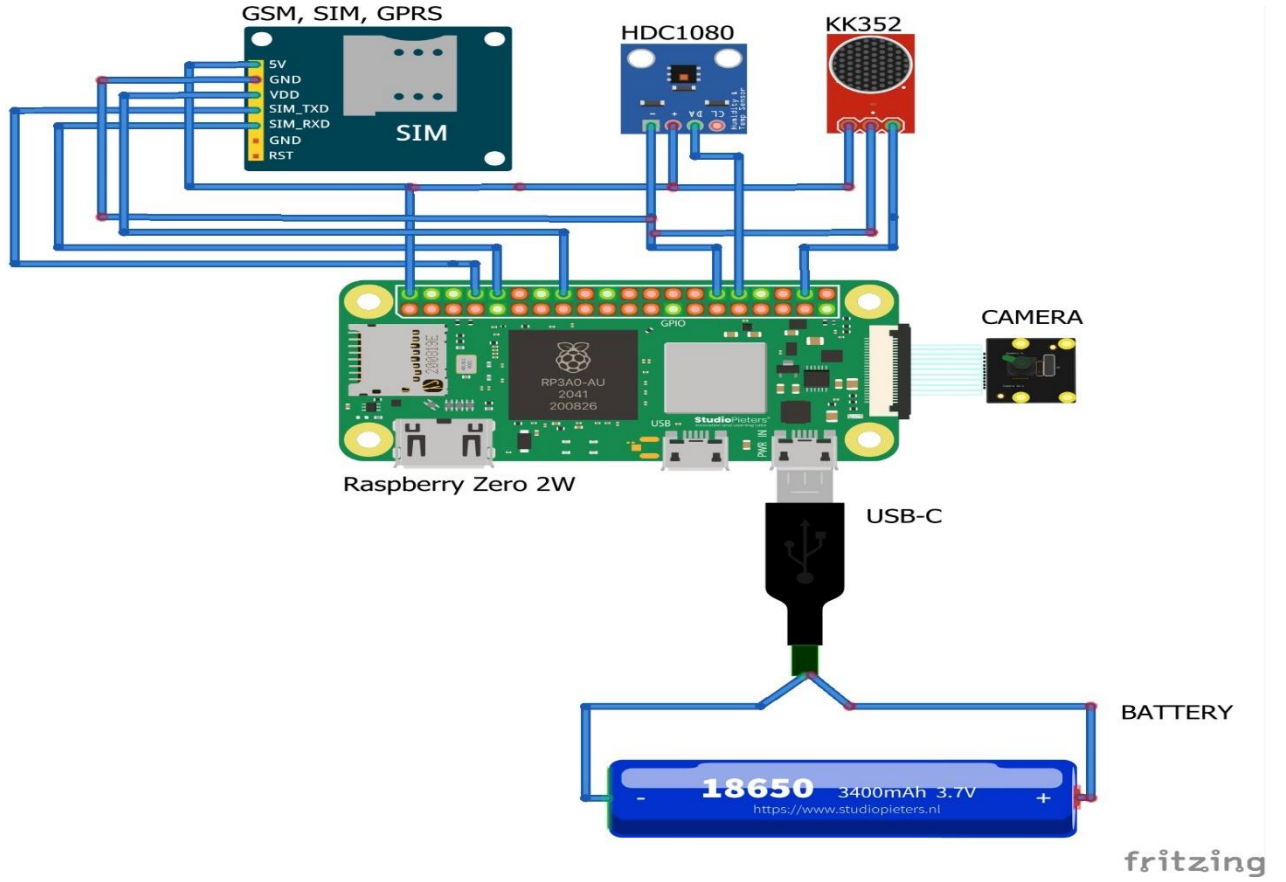

Şekil 4: Sistem devre şeması

6.2. Raspberry Pi Bilgisayarının Kullanımı

Raspberry pi projede tüm bu sensörlerden ve kameradan alınan verilerin işlenip anlamlı hale getirileceği ve anlamlı hale gelmiş verilerin yorumlanması yapılarak sonuç verilerinin raspberry pi ye entegre edileceği GSM veya WİFİ modülü yardımıyla arıcıya gönderilmesini sağlayacak bilgisayardır.

6.3 Kameranın Kullanımı

Kameranın sitemdeki görevi kovandaki ana arı sayısının takibini yapmaktır. Bu sebeple kamerayı arıların yoğunlukta olduğu kısma koyulacaktır.

YOLO tekniği: YOLO (Youonlylookonce), CNN(Convolutional Neural Network) tekniği ile tek seferde görüntünün tespit edilmesi esasına dayanan bir algoritmadır. Bu algoritma bir nesnenin etrafına boundingbox çizerek o nesnenin sınırlarını belirlemektedir. YOLO algoritması verilen resmi NxN'lik ızgaralara böler. Her ızgara kendi içerisinde nesne olup olmadığını ve nesne var olduğunu düşünüyorsa merkez noktasının kendi alanında olup olmadığını hesaplar. Nesnenin merkez noktasına sahip olduğuna karar veren ızgara o nesnenin sınıfını, yüksekliğini ve genişliğini bulup o nesnenin çevresine boundingbox çizmelidir. YOLO' nun COCO dataset i içerisinde 88 adet kategori bulunmaktadır. Bu kategoriler arasında ana arı resmi olmadığı için oluşturacağımız ana arı resim verileri ile YOLO modeli eğitilecektir. Model eğitildikten sonra kameradan gelen arı resimleri modele input olarak verilecektir. Model

bize ana arıları görsellerini çerçeve içerisine alınmış haliyle geri döndürecekler. Bu aşamadan sonra geri döndürülen resimdeki çerçeve sayısı bize ana arı sayısını verecektir. Ana arı sayısı (çerçeve sayısı) ≥ 2 olduğu takdirde arıcıya kovan içerisinde 2 ana arı bulunduğunu yani oğul verme olayının gerçekleşebileceği uyarısı verilecektir (6).

6.4. Sıcaklık-Nem ve Ses Sensörlerinin Kullanımı

Arının oğul verme sürecindeki sıcaklık, nem, ses frekansındaki değişimler daha sonra kovan içerisine entegre edeceğimiz sensörlerden alınan değerlerden elde edeceğimiz grafiklerle karşılaştırılmak üzere raspberry pi bilgisayarına kayıt edilecektir. Sistemde bulunduğu ortamda oluşan ısı enerjisi ve nem miktarını ölçüp analog ya da dijital çıkış üretme işlemi yapacak yüksek hassasiyetli düşük güçlerde mükemmel ölçüm doğruluğu sağlayan CJMCU-1080 HDC1080 Sıcaklık ve Nem Sensör Modülü kullanılacaktır. Bu modülün kütüphanesi raspberry pi ye kurulum tanıtılacaktır. Daha sonra sensör modülünün sıcaklık ve nem değerlerini kısa periyotlarda alması sağlanacaktır. Sensörden alınan sıcaklık ve nem değerlerinin raspberry pi de ayrı ayrı grafikleri oluşturulacaktır. Sistemde kullanılacak olan bir diğer modülde ortamdaki ses dalgalarını elektrik sinyallerine dönüştürecek olan KK352 Yüksek Hassas Hassasiyetli Mikrofon Sensör Modülüdür. Bu sensör modülünden alınan değerler içinde aynı işlemler yapılacaktır. Oluşacak olan sıcaklık-nem ve ses frekans grafikleri daha öncesinden kayıt edilmiş arının oğul verme süresindeki değerler ile sırasıyla karşılaştırılma yapılacaktır. 3.şekil arının oğul verme dönemindeki değerler ile örtüşüyorsa arı oğul verme eğiliminde demektir. Arıcıya Arı oğul verme eğiliminde olduğu bildirilecektir (Şekil,5,6,7) (6).

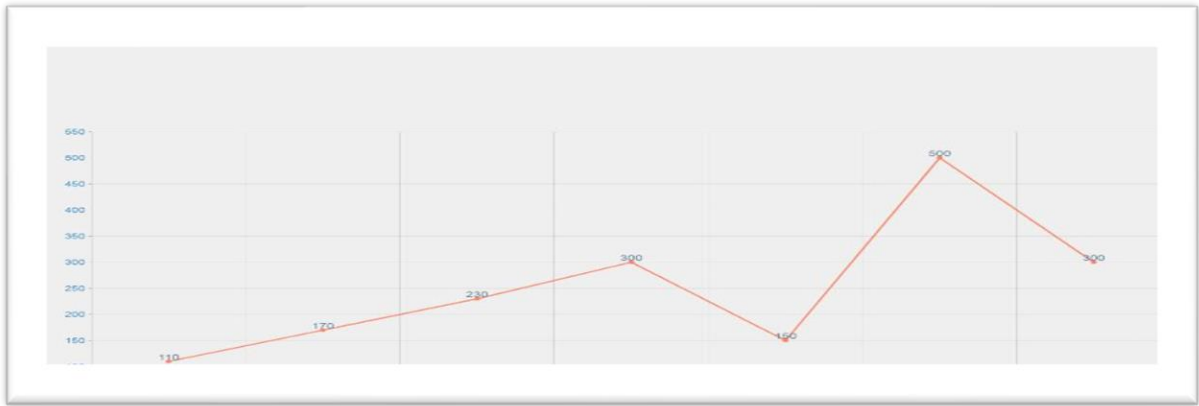

Şekil 5. Arının oğul verme dönemindeki frekans değişim grafiği

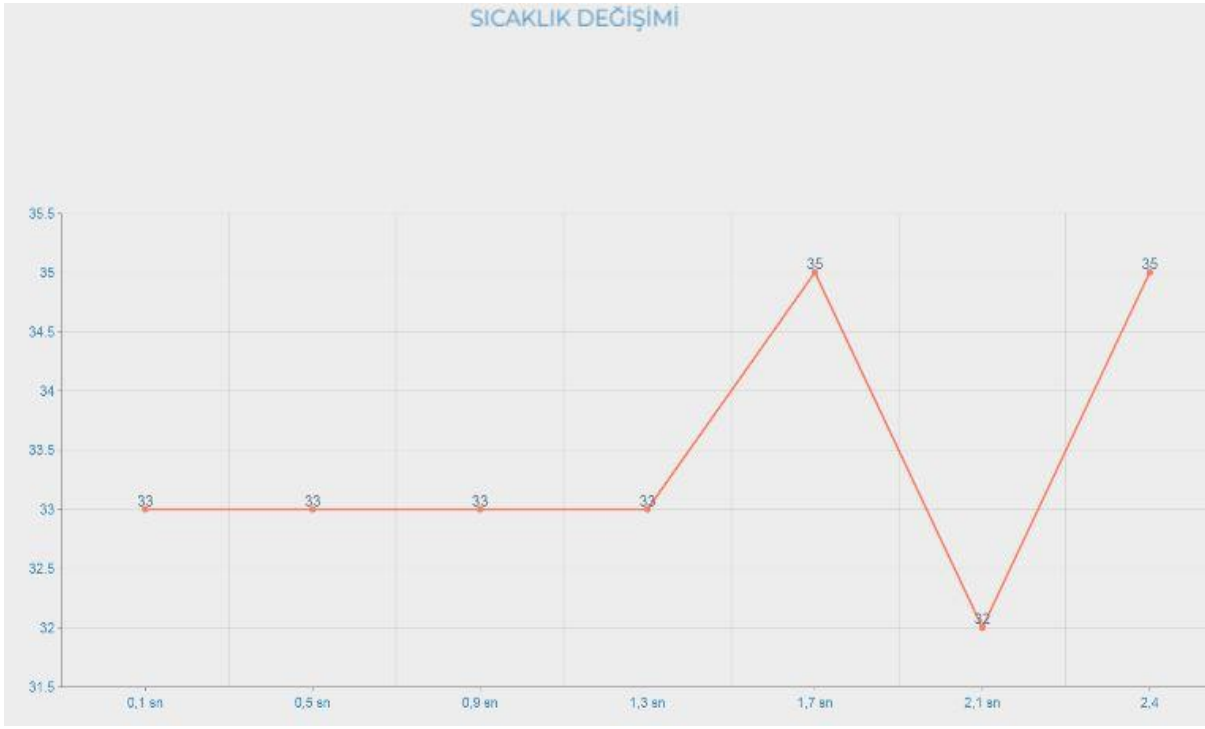

Şekil 6. Arının oğul verme dönemindeki sıcaklık değişim grafiği

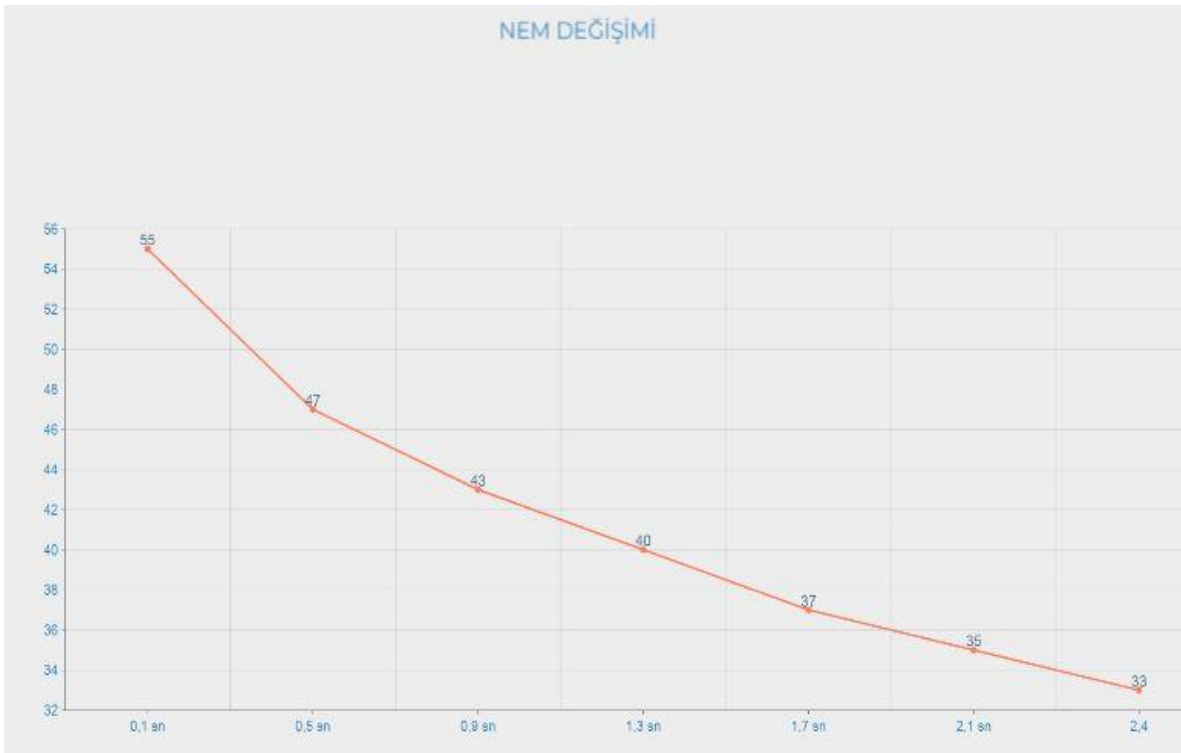

Şekil 7. Arının oğul verme dönemindeki nem değişim grafiği

Yukarıda yapılacak olan sistemin anlatılmasında fayda sağlaması için örnek olarak çizilen arının oğul verme döneminde gerçekleşen sıcaklık, nem, ses frekans değişimlerinin grafikleri

sosyal ihtiyaçların gidermesine ihtiyacı vardır. Geliştirilecek teknoloji arıcıların sürekli olarak arılıkta bulunması gereksinimini azaltacaktır. Sosyal hayatlarında normal bir yaşam sağlayacak kolaylıklar getirmektedir. Ayrıca sürekli yaşadığı evden arıların bulunduğu alana gidip gelmek ayrıca bir maliyeti beraberinde getirmektedir. Arılıktan arılarla ilgili, kovan içerisindeki sosyal yaşamla ilgili gerekli olan bilgileri bize sunacak bir teknolojiye ihtiyaç vardır. Arılıktaki her bir kovanın künyesi kovanla ilgili tüm bilgiler kaydedilecek, ilerleyen yıllarda o kovan içerisinde bulunan arı ırkı ve davranışlarıyla ilgili elde edilen bilgi o kovanla ilgili arıcımı daha sağlıklı bir yönetim göstermesi mümkün olacaktır. Bu teknoloji günümüzde sensörler kamera sistem arayüzü yazılım programları ile elde etmek mümkündür. Arıcının cep telefonuna veya evinde ofisinde kurulu olan bir elektronik sisteme bu verileri taşımak ve anlık bilgi edinmek artık günümüzde bu projeye kolay hale gelecektir. Böylece arıcılık ile uğraşan her arıcının bu sisteme ulaşabilmesi ve kullanabilmesi hedeflenmektedir. Bu sayede yanında olmasada kovanlardan her türlü bilgisi olan arıcı gerekli olan müdahaleyi yapmak için ön hazırlığını yapıp kontrollü bir arıcılık yönetimi sergileme imkanı bulacaktır. Arıların oğul vermesini hastalık durumunu ve diğer davranış değişimlerin anında kontrol ederek her türlü kaybı önleyebilecek bir teknolojiye sahip olacaktır. Bu teknoloji arıcılara daha sağlıklı ve kontrollü arı ürünlerinin üretimini sağlayıp, dolaylı olarak ülkemiz ekonomisine katma değer olarak yansıtacaktır.

8.RİSKLER

Risk yönetim tablosu aşağıda verilmiştir (Tablo 2).

Tablo 2. Risk yönetim tablosu

	Riskler	Risk Yönetimi (B Planı)
1	Yapılacak olan sistem ne kadar az enerji tüketse de batarya sınırlı bir kaynaktır.	Yenilenebilir enerji sistemlerinden olan güneş enerjisi kullanılabilir.
2	Arılıkta sistemin çalınma riski olabilir	Bununla ilgili bir alarm sistemi oluşturulması önerilmektedir.
3	Sensörlerden kaynaklı veri kayıpları yaşanabilir.	Daha hassas sensörler ve devrede kullanılacak filtre elemanlarıyla bu durum düzeltilebilir.
4	Kovana içerisine arılara zarar vermek ve ürettikleri balı yemek için fareler, yabancı arılar veya farklı kovan arıları girebilir. Bu durumda kovan içerisinde oğul verme dönemindeki gibi sıcaklık, nem ve ses te değişimler olabilir. Oğul verme ile karıştırılabilir.	Bu konuda verilecek bir eğitim bilgi eksikliğini giderecektir.
5	Yarışma kış döneminde yapılacağı için arıların yaz döneminde ki faaliyetlerini yerinde inceleme fırsatı bulamayabiliriz	Arı kovanını simüle eden bir ortam oluşturularak problem giderilecektir.

TEŞEKKÜR

Projenin yürütülmesi ve Teknofeste sunulması için gerekli desteği veren EBYÜ rektörlüğüne, Erzincan Valiliği ve bağlantılı olarak Özyiğit Tarım and Saf Petek Arıcılık'a, Projede ölçümlerin alınması için yardımcı olana Erzincan Arıcılar birliğine teşekkür ederiz.

KAYNAKLAR

1. TÜİK, 2023.T.C. Tarım Ve Orman Bakanlığı Arıcılık Araştırma Enstitüsü Müdürlüğü,» [Çevrimiçi]. Available: <https://Arastirma.Tarimorman.Gov.Tr/Arıcılık/Link/2/Arıcılık-Istatistikleri>. [Erişildi: 11 12. 2022].
2. Kösoğlu, M., 2017.Türkiye Arıcılığında Ana Arının Koloni Gelişimine Ve Arıcılık Ekonomisine Etkisi,» Tarım Ekonomisi Dergisi, Cilt 23, No. 1, Pp. 55-60,
3. Keskin, A., 2016. Balarısı (Apismellifera L.) Kolonilerinin Ana Arı Kabulünde Genotip, Koloni Ve Mevsimin Etkileri Üzerinde Bir Araştırma,» Adnan Menderes Üniversitesi Fen Bilimleri Enstitüsü, Aydın,
4. Büyük M., 2017. Kırşehir İlindeki Arılıklarda Nosema Hastalığının Belirlenmesi, Türk Tarım - Gıda Bilim Ve Teknoloji Dergisi, No. 1, Pp. 1-5,
5. Büyük M., Türkiye’de Nosema Spp. Varlığına Yönelik Yapılmış Çalışmalar, Türk Tarım Ve Doğa Bilimleri Dergisi, Cilt 1, No. 2, Pp. 234-238, 2014.
6. Ferrarı, M., 2008. Monitoring Of Swarming Sounds In Bee Hives For Early Detection Of The Swarming Period, Computers And Electronics In Agriculture, No. 64, Pp. 72-77,

Türkiye Kıyı Şeridinde Deniz Suyu Girişimi

Samet EĞİLMEZ¹
Harun KAMAN²

Giriş

Nüfus artışının yanı sıra artan kentleşme ve sanayileşme Türkiye’de su kaynaklarına olan talebi artırmaktadır. Ayrıca, iklim değişikliğinin su kaynaklarını olumsuz etkileyecek olması gerçeği mevcut durumda herkes tarafından kabul görmektedir. Muhtemel deniz seviyesi yükselmesiyle, özellikle kıyılara yakın ve yer altı suyu ile beslenen yerleşim alanlarının su kaynakları daralacaktır. Bunun nedeni, deniz seviyesinin her bir metre yükselmesiyle, deniz suyu 40 metre kadar daha içeri kısımlara doğru girerek tatlı su kaynaklarının tuzluluk değerini yükselteceği şeklinde açıklanabilmektedir (Şen, 2017).

Küresel ısınma ve iklim değişikliği, Almanya ve Türkiye gibi karlı ayların uzun sürdüğü ülkelerde yer altı sularını besleyen kar yağışlarının yok olmasına neden olmaktadır. Bu yüzden Türkiye ve Almanya’da yer altı sularında hızlı bir düşüş yaşanmaktadır (Çakmak & Gökalp, 2011).

Tüm dünyada su kaynakları en çok bitkisel üretimde kullanılmakta ve yine tarımsal üretimde düşük sulama randımanı neticesinde israf edilmektedir. İsrafa yönelik sulama suyu etkinliğini tüm dünyada ve Türkiye’de bilim adamları, mühendisler, su kullanıcı örgütleri ve üreticiler önemli ölçüde ele almıştır. Söz konusu sulama suyu etkinliği mevcut sulama yöntemine, sulama sistemine ve sulama işletmeciliğine göre farklılaşmaktadır. İlave olarak toprak, iklim, bitki, su kalitesi ve su varlığı gibi koşullara dayanan kararların alınması ile bahsi geçen konularda doğru seçimler yapılabilmektedir (Köksal, 2018).

Türkiye’nin genellikle kurak ve yarı kurak iklim kuşağında olması, kuraklık ve tuzluluk yönetimini daha zor hale getirmektedir. Deniz suyu girişimi kıyıya yakın tarım alanlarında tuzluluk riskini artırabilmektedir. Bu çalışmada sınırlı toprak ve su kaynaklarını üzerinde potansiyel olumsuz etkileri olan deniz suyu girişimi konusu ele alınmıştır.

Kıyı Bölgelerinde Deniz Suyu Girişimi

Kıyıya yakın tarım alanlarını tehdit eden bir çevre problemi olan deniz suyu girişimi bilim insanları tarafından farklı şekillerde tanımlanmıştır. (Bear, 1979) tarafından deniz suyu girişiminin tatlı su ile tuzlu su arasındaki yoğunluk farkından dolayı çoğu kıyı aküferinde meydana gelen doğal bir süreç olduğu ve tuzlu deniz suyunun karaya girişinin çeşitli nedenleri bulunduğu bildirilmiştir.

Deniz suyu girişimi dünya genelinde 100’ün üzerinde ülkeyi tehdit etmektedir. Ancak, dünya nüfusunun yaklaşık %40’ı kıyı şeridinden 100 km uzaklıkta yaşamaktadır. Ayrıca, kıyı bölgeler denizler ile içerideki alanlar arasında etkin bir rol oynamaktadır. İklim değişikliği ve

¹ Ziraat Yüksek Mühendisi, Akdeniz Üniversitesi

² Prof. Dr., Akdeniz Üniversitesi

insan faaliyetlerinin artması da kıyı şeridinde su kaynakları güvenliği üzerine başka bir tehdit oluşturmaktadır (Cao & ark., 2021).

Mısır, Lübnan, Kıbrıs, Suriye, Tunus ve Türkiye'nin Akdeniz ile kıyı sınırı bulunan bölgelerinde deniz suyu girişi yaygın olarak görülmektedir. Ayrıca kıyı bölgelerinde bulunan aküferlerin büyük bir çoğunluğu deniz suyu girişi nedeniyle tuzluluk riski altındadır (Anonymous 1; Aslan & Demir, 2011).

Yer altı suyu akış sistemlerinin boyutları birkaç kilometrekare ile yüz binlerce kilometrekare alansal genişlik arasında, tek katmanlı aküferlerden, yüz binlerce kilometrekareye kadar çok katmanlı bölgesel ölçekli aküferlere kadar değişiklik göstermektedir (Barlow & Reichard, 2010).

Deniz suyu girişi tarım arazilerini etkilemenin yanında içme sularına karışarak özellikle yaşlılarda ciddi sağlık sorunlarına yol açabilmektedir.

Deniz Suyu Girişi Üzerine Araştırmalar

Yer altı suyunda, deniz suyu girişiminin tespit edilmesinde kullanılacak en kolay yöntem suyun klor (Cl) miktarının ölçülmesidir. Kıyılardan uzaklaştıkça yer altı suyundaki Cl miktarı önemli miktarda azalmaktadır. Yağmur suyunda 1 mg/l olan klor, deniz suyunda 19000 mg/l'ye kadar yükselebilmektedir. Yapılan çalışmalarda Cl konsantrasyonuna göre yer altı suları;

1- $Cl \leq 250$ mg/l (tatlı su),

2- $250 < Cl < 10\ 000$ mg/l (hafif tuzlu- acı su),

3- $Cl \geq 10\ 000$ mg/l (tuzlu su) olarak üç sınıfa ayrılmaktadır (Gualbert, 2001).

Düşey Elektrik Sondaj (DES) jeolojik sorunların çözümünde başvurulan başlıca jeofizik yöntemlerdendir. Kayaçların düşey ya da yatay elektriksel iletkenlik farklarından faydalanılarak jeolojik yapının ortaya çıkarılması, elektrik rezistivite (özdirenç) yönteminin uygulamasındaki temel amaçtır (Özdemir & Palabıyık, 2019).

(Ünlüçömert, 2003) tarafından Silifke-Göksu Deltası'nda Düşey Elektrik Sondaj (DES) yöntemi kullanılarak denize yakın olan bazı toprak profillerinde tuzlu su girişi olduğu değerlendirilmiştir. Araştırmacı, Göksu Deltası'nda gerçekleşen yoğun tarımsal faaliyetlerin ve aşırı pompaj kullanımının deniz suyu girişimine sebep olan faktörler olarak sıralamıştır. Ayrıca en kısa ve ekonomik çözüm yolunun ise kıyı aküferinde beslemeye göre saptanmış bir pompalama rejiminin uygulanması ve fazla su çekilmesinin engellenmesi olduğunu önermiştir.

(Yalçınkaya, 2005) tarafından Adana Ovası'nda yapılan bir diğer çalışmada, yer altı suyu rezerv ve kalitesinin iklim değişimlerine karşı duyarlılığı, iki farklı senaryo aracılığı ile ortaya konulmuş, beslenme miktarının 2020 yılına kadar %20 ve 2020-2070 döneminde %40 daha az olacağı varsayılmış ve kullanılan matematiksel modele aktarılmıştır. Beslenmenin azalması, çekimin artması ve deniz suyu seviyesinin yükselmesinin yaratacağı rezerv ve kalite değişimleri belirlenmiştir. Araştırmacı, yer altı suyu seviyesinin düşmesine bağlı olarak, deniz suyu girişiminin etkilediği alanın genişlediğini bildirmiştir. Ayrıca aküferin geçirimsizliği yüksek bölgelerinde deniz suyu girişiminin daha yüksek konsantrasyon değişimlerine yol açtığını değerlendirmiştir.

(Özmürüt, 2008) tarafından Küçükköy (Ayvalık) Bölgesi'nin hidrojeolojik özelliklerinin belirlenebilmesi amacıyla su örnekleri alınmış, alınan su örnekleri üzerinde yapılan jeokimyasal analiz sonuçlarına göre suların hidrojeolojik özellikleri belirlenmiştir. Belirlenen özellikler Piper, Schoeller, Wilcox ve ABD Tuzluluk diyagramlarında değerlendirilmiştir. Araştırma sonucunda, yer altı suyunun tuzluluğunun zamanla sahil kısmından iç kısımlara artarak ilerlemiş olduğu bildirilmiştir. Bu durum aşırı çekim sonucu meydana gelen deniz suyu girişi

ile ilişkilendirilmiştir. Ayrıca araştırmacı artan su ihtiyacına bağlı olarak çok sayıda sondaj kuyusu açılarak aşırı çekim yapılması dolayısıyla deniz suyunun kıyı aküferlere doğru ilerleyerek, yer altı sularının bazı bölgelerde tuzlanmasına neden olduğunu vurgulamıştır.

(Arslan, 2010) tarafından deniz suyu girişimini belirlemek için kullanılan bir diğer yöntem de Magnezyum/Kalsiyum (Mg/Ca) oranıdır. Bu oran tatlı sulara 0.2 ile 1.5 arasında olup, deniz suyunda ise 5.0 civarındadır. Mg/Ca oranının deniz suyu oranına yaklaşması deniz suyu girişiminin bir göstergesi olarak kabul edilebilmektedir ().

(Barlow & Reichard, 2010) tarafından yer altı suyu akış sistemlerinin boyutları birkaç kilometrekare ile yüz binlerce kilometrekare alansal genişlik arasında, tek katmanlı aküferlerden, yüz binlerce kilometrekareye kadar çok katmanlı bölgesel ölçekli aküferlere kadar değişiklik gösterdiği belirtilmiştir. Araştırmacılar kıyı aküferlerindeki tatlı suyun denize doğru sınırı, her bir aküferden akan tatlı su miktarı, her aküferin ve bitişik sınırlayıcı birimlerin kalınlığı ile hidrolojik özellikleri, tuzlu yüzey suyunun mevcut coğrafi dağılım ve küresel deniz seviyelerinin jeolojik tarihi olmak üzere bir dizi faktör tarafından kontrol edildiğini bildirmiştir.

(Arslan & Demir, 2011) tarafından Karadeniz Bölgesi'nde yer alan Bafra Ovası'nda deniz suyunun etkilerini belirlemek için bir çalışma yürütmüştür. Araştırma sahasında, çiftçiler tarafından sulamada kullanılan 32 adet yer altı suyu kuyusu belirlenmiş ve bu kuyulardan sulama sezonundan önce ve sonra su numuneleri alınmıştır. Su numunelerinin analizi yapıldıktan sonra sulama suyu kalite sınıfları belirlenmiştir. Araştırmacılar tarafından yer altı suyuna deniz suyu karışım oranını belirlemek için klor (Cl) değerleri kullanılmış ve böylece deniz suyu girişiminin boyutu belirlenmiştir. Çalışma sonucunda ovanın kıyı bölgelerinde yer altı suyuna deniz suyu karıştığı ve deniz suyu girişi ile yer altı suyu kalite parametreleri arasında istatistiksel olarak önemli bir ilişki olduğu belirlenmiştir. Deniz suyu girişiminin artması ile yer altı suyunun Elektriksel İletkenlik (EC) ve Sodyum Adsorbsiyon Oranı (SAR) değerlerinin aşırı miktarda artış gösterdiği ve sulama suyu olarak bitkilerin kullanamayacağı değerlerin üzerine çıktığı belirlenmiştir. Sulama öncesi ve sulama sonrasında deniz suyu girişiminin değişmediğini belirten araştırmacılar, deniz suyu girişiminin bir yıllık bir süreç içerisinde değişmeyeceğini ve deniz suyu girişi olmuş bir aküferin ise eski haline gelmesinin uzun zaman alacağını vurgulamışlardır.

Deniz suyu karışım oranlarının Kızılırmak nehrine yaklaştıkça ve denizden uzaklaştıkça azaldığını saptayan araştırmacılar, Bafra Ovası'nın kıyı bölgelerinde yer altı suyuna aşırı derecede deniz suyu girişi olduğunu bildirmişlerdir.

Deniz suyu girişi üzerine (Kaman & ark., 2011) tarafından Antalya-Acısü Deresi'nde (Şekil 1) bir araştırma yürütülmüştür. Araştırmada denizden karaya doğru uzaklaştıkça EC, pH, NO₃ değişkenliklerinin belirlenmesi amaçlanmıştır. 2010 yılı Haziran ayında, Acısü Deresi'nin denize mansaplandığı noktadan membaya doğru ortalama 200 m aralıklarla 10 km'lik bir akarsu kesitinde örnekleme yapılmıştır. Minimum ve maksimum tuzluluk 1.18 ve 9.37 dS/m olarak belirlenmiştir. Ortalama pH değerinin ise 7.98 olduğu ve 7.89-8.09 arasında bir değişim gösterdiği bildirilmiştir. Benzer şekilde en düşük ve en yüksek NO₃ değerleri 2.20-9.24 mg/l arasında ve ortalama olarak 3.01 mg/l hesaplanmıştır. Dere eksenini boyunca, mansaptan membaya doğru gidildikçe EC değerlerinin azaldığı tespit edilmiştir. Acısü Deresi'nin Akdeniz'e döküldüğü noktada tuzluluk 44.20 dS/m iken, denizden yaklaşık 6.5 km'lik mesafeden sonra tuzluluğun 3 dS/m'den daha küçük değerler almıştır. Elde edilen bulgular sonucunda araştırmacılar Acısü Deresi aracılığıyla denizden içeri doğru önemli oranda tuzlu su (deniz suyu) girişi olduğu vurgulamışlardır. Bu araştırma ile iklim değişikliği, hatalı sulama uygulamaları gibi nedenlerin yanı sıra denize irtibatlı olan akarsuların deniz suyu girişine neden olabileceği anlaşılmaktadır.



Şekil 1: Acısu Deresi (DSİ, 2023)

(Kilit, 2011) tarafından kıyı aküferlerindeki tuzlu su girişim problemini çözmek için iki farklı yöntem bildirilmiştir. Bu yöntemlerden birincisi; keskin girişim yüzeyi yaklaşımı olduğu belirtilmiştir. Bu yaklaşımda tatlı su ile tuzlu suyun birbirleriyle karışmaz iki farklı akışkan olduğu, bu iki akışkanın arasında bir ara yüzey bulunduğu kabul edildiği, dispersiyon etkilerinin olmadığı varsayımı bildirilmiştir. İkinci yöntemin ise değişken yoğunluklu akım ve çözelti taşınım yaklaşımı olduğu ve tatlı su ile tuzlu suyun karışabilir akışkanlar olduğu, tatlı su-tuzlu su arasında geçiş zonu bulunduğu ve difüzyon ile hidrodinamik dispersiyonun bu akışkanlar üzerinde etkili olduğunun kabul edildiği değerlendirilmiştir. Ayrıca, (Kilit, 2011) kıyı aküferlerinde oluşan deniz suyu girişim problemini keskin girişim yüzeyi ile değişken yoğunluklu akım ve çözelti taşınım yaklaşımıyla irdelemiş, deniz suyu girişimi için değişken yoğunluklu akım ve çözelti taşınım yaklaşımının daha uygun sonuç verdiğini bildirmiştir.

(Kaya & ark., 2013) tarafından Çanakkale'nin kıyı aküferine deniz suyu girişiminin sınırlarının belirlenmesi amacıyla DES çalışması yapılmıştır. Çalışma sonucunda Çanakkale kent merkezinden geçen ve yerleşim alanını ikiye ayıran Sarıçay Deresi'nin güneyinde kalan kıyı aküferine deniz suyu girişiminin varlığını açıkça gösterdiği değerlendirilmiştir. Araştırmacılar diğer bir sonuç olarak, deniz suyu girişiminin hemen yüzeyden değil, 15 m derinlik seviyelerinden başlayıp 40 m derinliklere kadar sürdüğünü bildirmiştir.

(Güner, 2016) tarafından, Akdeniz kıyısında Göksu-Silifke Delta'sında yer altı suyunun kalitesini izlemek ve kirlenme potansiyelini tespit etmek amacıyla arasında bir yıl süreyle incelemeler yapılmıştır. Araştırmacı Göksu Deltası'nda 13, Silifke'de 12 adet DSİ gözlem kuyusu belirleyerek yer altı su numunelerinin fiziksel ve kimyasal parametre değişimleri aylık periyotta izlemiştir. Bulgular neticesinde Göksu Delta'sında yer altı suyu pH değerini 7.5-8.19 aralığında değiştiği ve bazik özellik gösterdiği değerlendirilmiştir. Deltanın sahip olduğu tuzluluk değerleri ile deniz suyu girişiminin etkisinde olduğunu bildirilmiştir.

Türkiye’de Denize Yakın Kıyı Tarım Alanları

Tarımsal açıdan kıyı sınırı illere bakıldığında farklı birçok tarım ürünü üretilmekte, üretimde yer altı ve yer üstü su kaynaklarından yararlanılmaktadır. Şekil 2’de görüldüğü gibi kırmızı renkle deniz ile sınırı bulunan iller belirtilmiştir.

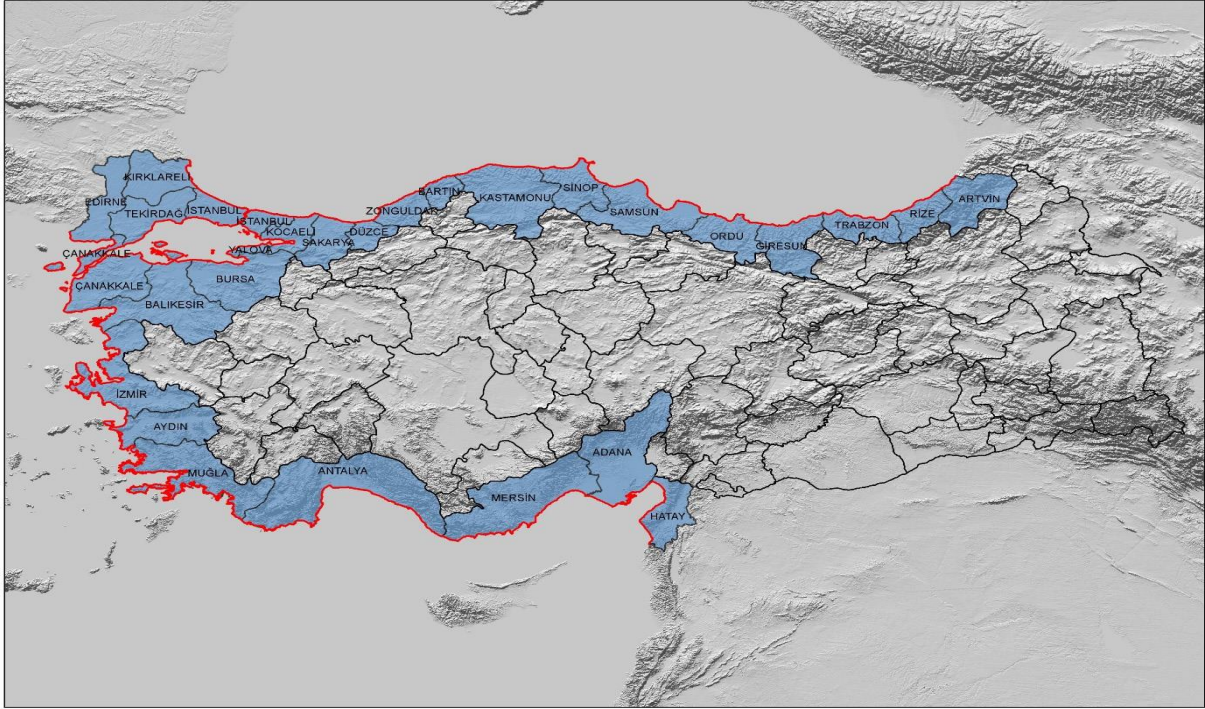

Şekil 2: Kıyı Sınırı Bulunan İller (Işıldar & Ercoşkun, 2022)

Türkiye kıyı şeridinin genelinde tarımsal üretim yapıldığı söylenebilmektedir. Türkiye 2021 yılı çeltik üretiminde sırasıyla %41.2 ile Edirne, %13.7 Balıkesir ve %9.8 ile Çanakkale ilk sıralarda yer almaktadır. Marmara Bölgesi’ndeki bu üç ilin deniz ile kıyı sınırı bulunmaktadır (Şekil 3).

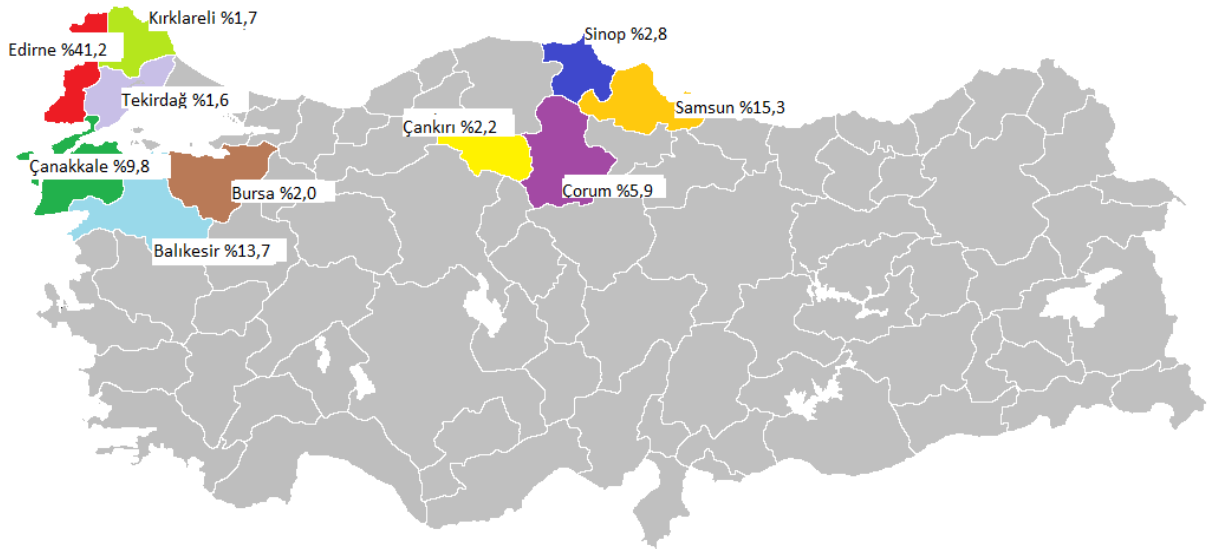

Şekil 3: Türkiye 2021 Yılı Çeltik Üretiminde En Büyük Paya Sahip İller (TEPGE, 2023)

Akdeniz Bölgesi kıyı şeridinde bulunan illerde domates, çilek, muz, portakal, limon üretimi yaygın olarak yapılmaktadır. Türkiye 2021 yılı domates ve portakal üretiminde ilk

sırayı Antalya alırken (Şekil 5 & 9), çilek ve muz üretiminde ise ilk sırayı Mersin almaktadır (Şekil 4 & 7).

Yine Türkiye'nin tarımsal ihracatında önemli bir paya sahip olan fındık üretimine bakıldığında Türkiye'de 2021 yılında %24.5 ile Ordu ilk sırayı almaktadır. Ordu'yu sırasıyla %17.1 ile Samsun ve %14.1 ile Sakarya takip etmektedir (Şekil 6).

Denize kıyısı sınırı bulunan ve Ege Bölge'sinde yer alan Aydın, Türkiye 2021 incir üretiminin %56.5'lik kısmını tek başına karşılamaktadır. Aydın'ı, %21.3 İzmir ile takip etmektedir (Şekil 8).

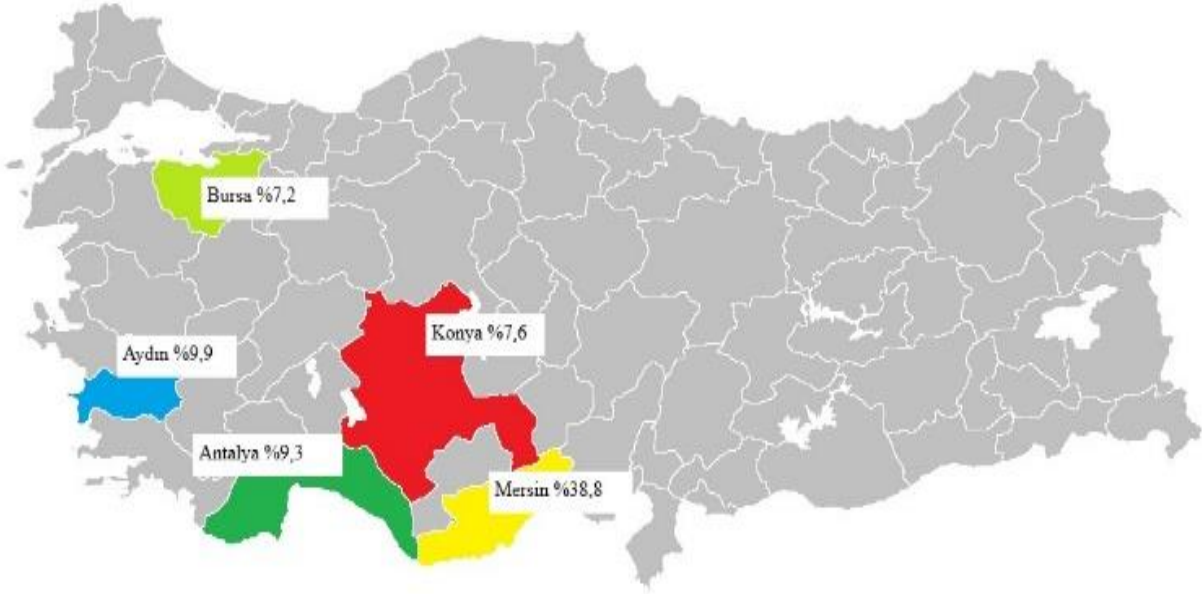

Şekil 4: Türkiye 2021 Yılı Çilek Üretiminde En Büyük Paya Sahip İller (TEPGE, 2023)

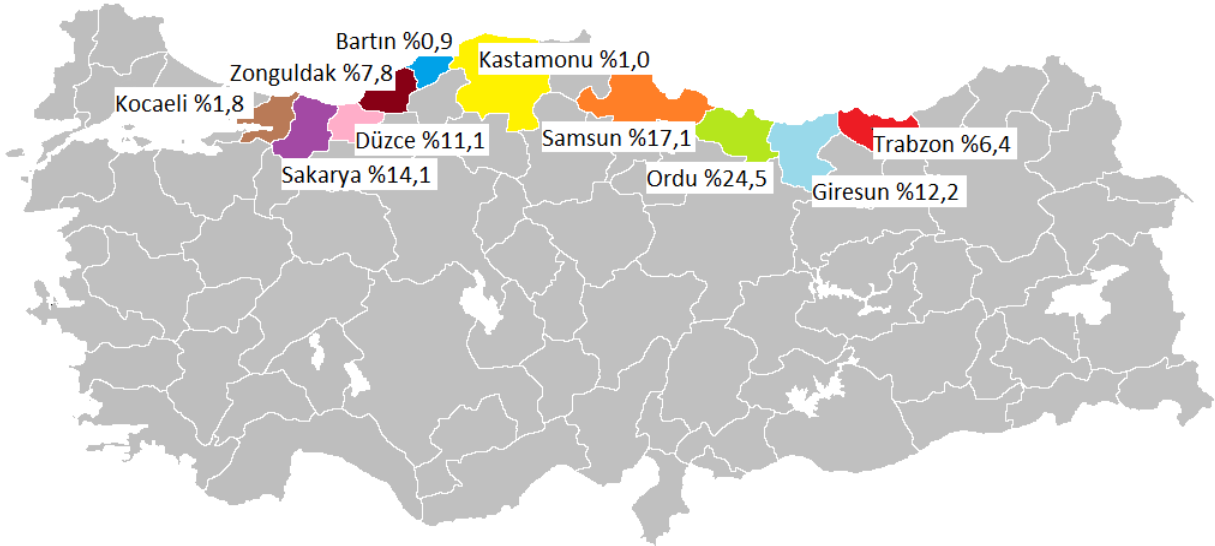

Şekil 5: Türkiye 2021 Yılı Portakal Üretiminde En Büyük Paya Sahip İller (TEPGE, 2023)

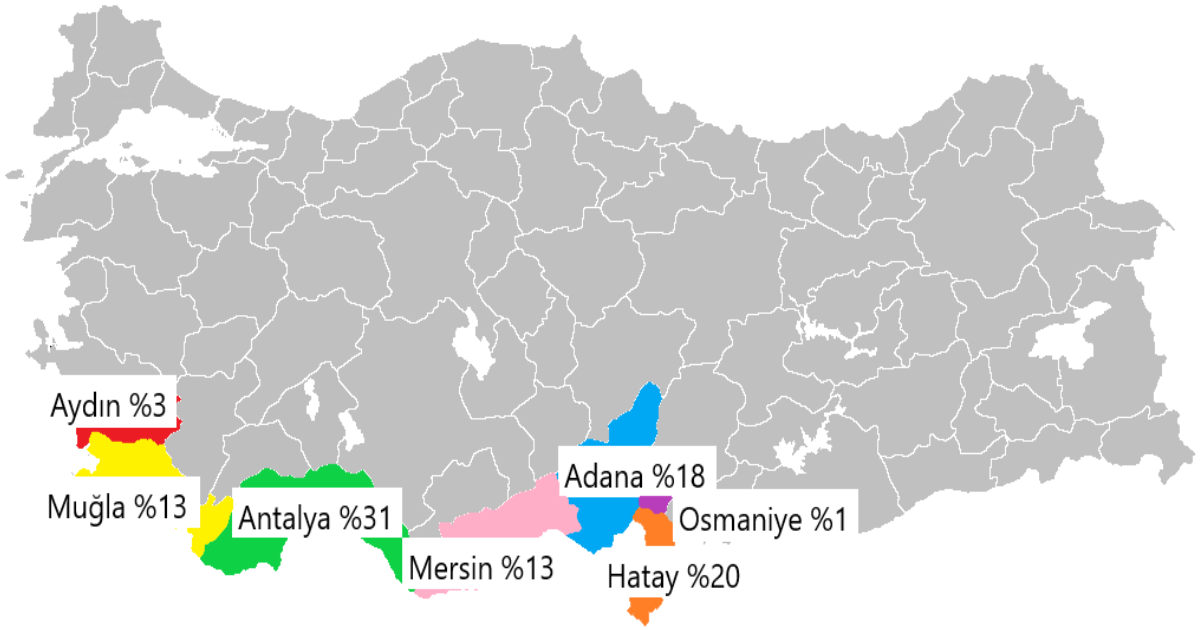

Şekil 6: Türkiye 2021 Yılı Fındık Üretiminde En Büyük Paya Sahip İller (TEPGE, 2023)

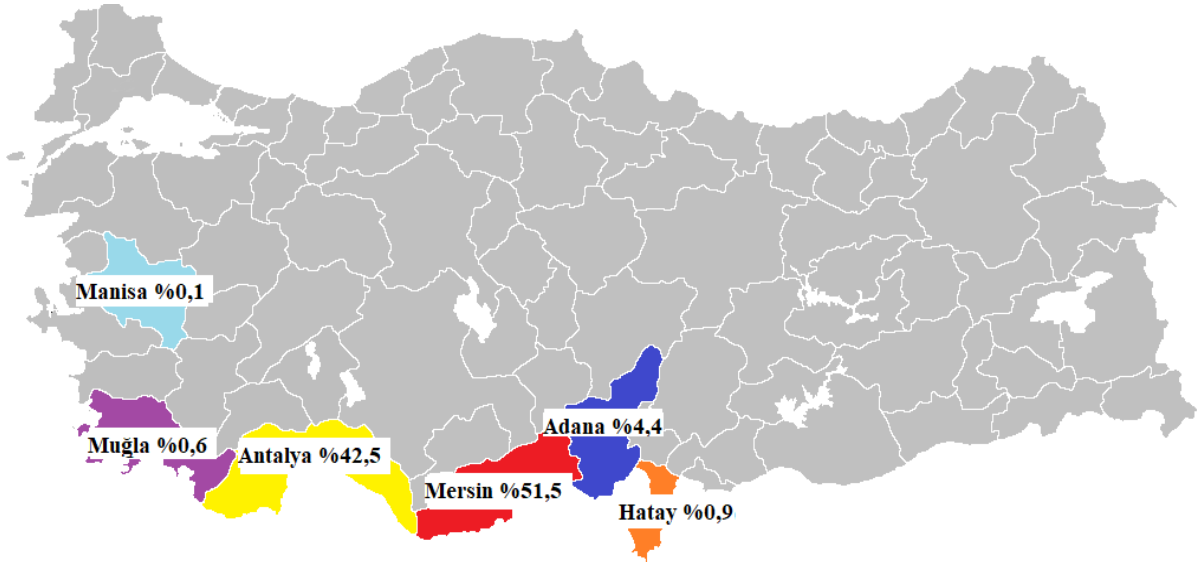

Şekil 7: Türkiye 2021 Yılı Muz Üretiminde En Büyük Paya Sahip İller (TEPGE, 2023)

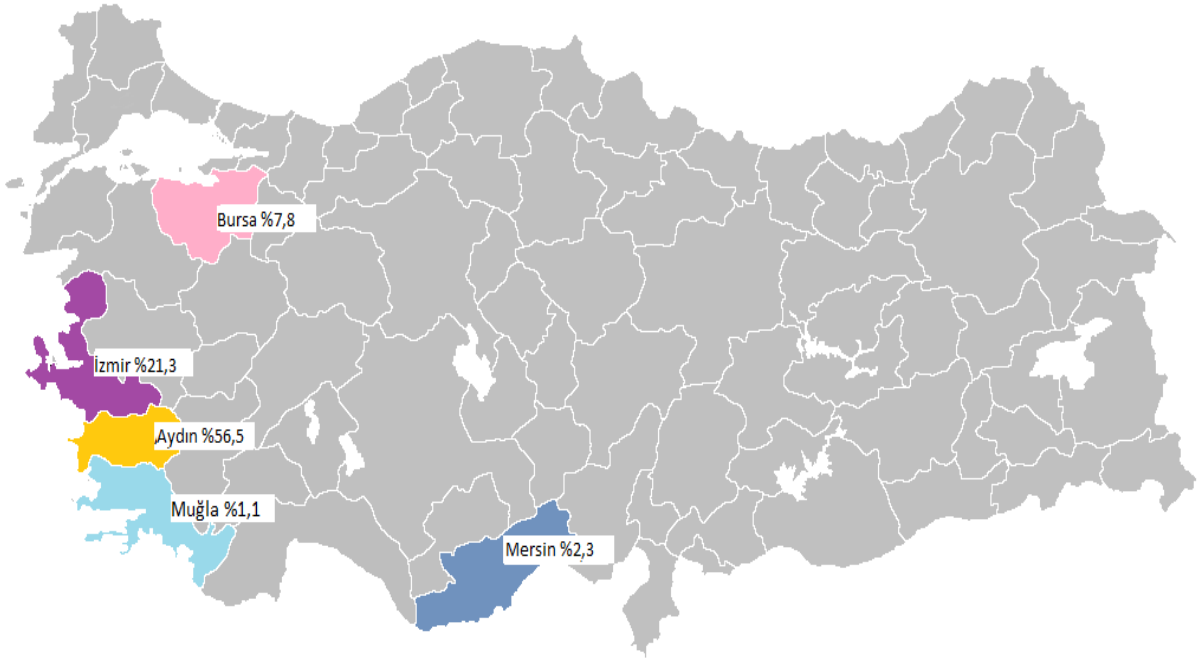

Şekil 8: 2021 Yılı Türkiye İncir Üretiminde En Büyük Paya Sahip İller (TEPGE, 2023)

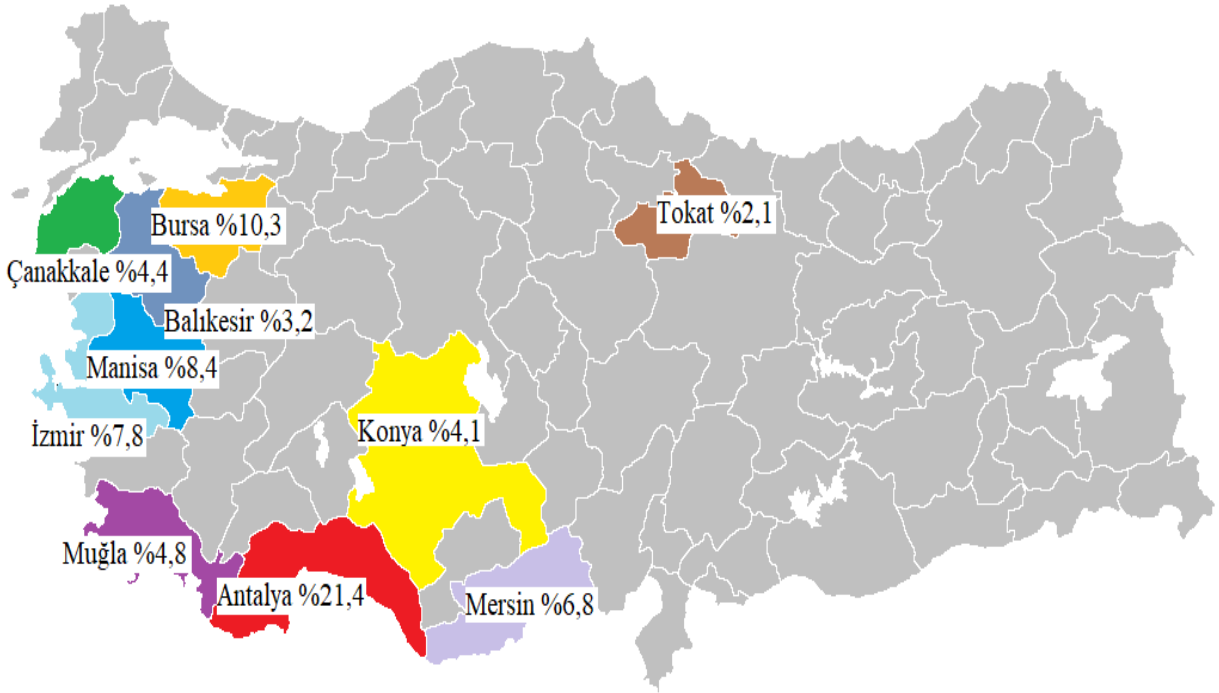

Şekil 9: Türkiye 2021 Yılı Domates Üretiminde En Büyük Paya Sahip İller (TEPGE, 2023)

Sonuç ve Öneriler

Dünyada uzun yıllardır deniz suyu girişiminin yarattığı etkiler araştırılmaktadır. Türkiye’de de deniz suyu girişimi kimi araştırmacılar tarafından belirli yöntemler kullanılarak araştırılarak Akdeniz, Ege ve Karadeniz Bölgesi’nde varlığı tespit edilmiştir. Akdeniz Bölgesi’ndeki çalışmalara bakıldığında Silifke-Göksu Deltası’nda deniz suyu girişimi saptanmış (Güner, 2016 & Ünlücömert, 2003), Antalya’da denize irtibatlı Acısu Deresi aracılığıyla kıyından içeriye doğru önemli oranda tuzlu su girişinin olduğu değerlendirilmiştir

(Kaman & ark., 2011). Karadeniz Bölgesi'nde ise Bafra Ovası'nda tuzlu suyun karaya doğru sokulduğu anlaşılmaktadır (Arslan, 2010).

Ancak, yapılmış çalışmalarda konunun çözümüne yönelik detaylı çalışmaların çok olmadığı görülmektedir. Genel olarak araştırmacılar deniz suyu girişimini belirlemede farklı yöntemler kullanmışlardır. Çalışmalarda yer altı suları araştırmalarında da sık kullanılan bir yöntem olan Piper Diyagramı yaygın olarak görülmektedir.

İç kesimlerde olduğu gibi denize yakın tarım alanlarında da bitkisel üretim yapılmaktadır. Üretim amaçlı yer altı suları bazı alanlarda aşırı kullanılmaktadır. Özellikle, drenajın yetersiz olduğu, denize irtibatlı akarsuların bulunduğu kıyı alanlardaki tuzluluk riskine karşı bu durumun önüne geçilmelidir. Konu ile ilgili ulusal politikaların geliştirilmesi ve karar alıcıların önlem alabilmeleri için bahsi geçen sorunları ele alan çalışmaların desteklenmesi ve teşvik edilmesi gerekmektedir. Daha etkin bir toprak ve su kaynakları yönetiminin sağlanabilmesi için sulama öncesi, esnası ve sonrasını bir bütün olarak ele alan risk tabanlı yönetim stratejilerinin uygulanması gerekmektedir. Kıyı tarım alanlarında deniz suyu girişi ve yer altı suları ile ilgili aşağıda öneriler sıralanmaktadır:

- Türkiye'de deniz suyu girişi üzerine yürütülen araştırma sayısı son derece az ve sınır olduğu için konu ile ilgili yeni araştırmalar yapılmalı ve teşvik edilmeli,
- Denize yakın tarım alanlarında drenaj projeleri planlanmadan önce bölgedeki tüm sondaj kuyularının durumu göz önüne alınmalı,
- Taban suyu seviyeleri periyodik olarak takip edilmeli,
- Taban suyu sorunu olan yerlerde gerekli ıslah çalışmaları gerçekleştirilmeli,
- Muhtemel deniz suyu girişi olan yerlerde tuzlu su rotası ve etkilediği maksimum mesafe belirlenmeli,
- Yer altı sularını kullanan kişilere yönelik hatalı uygulamaların önlenmesi ve sulama suyunun etkin kullanılması amacıyla sulama sezonları öncesinde eğitimler düzenlenmeli,
- Ruhsatsız yeni sondaj kuyularının açılmasının önüne geçilmeli,
- Tahrip halde olan gözlem kuyuları onarılmalı,
- Coğrafi Bilgi Sistemleri (CBS) kullanımı araştırmalarda yaygınlaştırılmalı,
- Yer altı suyu gözlem ağı; DSİ, üniversiteler ve araştırmacılar tarafından geliştirilmeli ve bu konuda yapılacak çalışmalar teşvik edilmeli,
- Su kaynaklarının korunması ve yönetimine ilişkin genel esas ve usullere ilişkin çerçeveyi ortaya koyan bir "Su Kanunu" ivedilikle çıkarılmalıdır.

Kaynaklar

Anonymous, (1997). Seawater intrusion in the coastal aquifers. guidelines, for study, monitoring and control. *From the journal Water Reports (FAO)*, ISSN: 1020-1203.

Anđın, N. & atalkaya, V. (2019). Taban suyu seviye ve tuzluluk deęerlerinin Coęrafi Bilgi Sistemleri ile izlenmesi ve deęerlendirmesi: Doęankent-Adana rneęi. *Uluslararası Doęu Akdeniz Tarımsal Arařtırma Enstitüsü Dergisi*, 2 (2), 73-83.

Arslan, H. (2010). Bafra Ovası'nda deniz suyu giriřiminin belirlenmesi ve su-toprak kaynakları üzerine etkisi. Doktora Tezi, Ondokuz Mayıs Üniversitesi, Samsun, 144 s.

Arslan, H. & Demir, Y. (2011). Bafra Ovası'nda deniz suyu giriřiminin yer altı suyu kalitesi üzerine etkisi. *Anadolu Tarım Bilim. Dergisi*, 26 (2), 136-144.

Barlow, P.M. & Reichard E.G. (2010). Saltwater intrusion in coastal regions of North America. *Hydrogeology*, 18, 247-260.

Cao, T., Han, D. & Song, X. (2021). Past, present, and future of global seawater intrusion research: A bibliometric analysis. *Hydrology*, 603, 126844.

DSİ (2023). Serik-Acısü Deresi. (22.05.2023 tarihinde <https://bolge13.dsi.gov.tr/Haber/Detay/829> adresinden alınmıřtır).

Gualbert, H.P. Oude Essink. (2001). Improving fresh groundwater supply-problems and solutions. *Ocean and Coastal Management*, Volume 44, Issues: 5-6, Pages: 429-449.

Güner, E.D. (2016). Göksü Deltası'ndaki yer altı su kalitesi düzeylerinin saptanması ve daęılımlarının belirlenmesi. Doktora Tezi, ukurova Üniversitesi, Adana, 179 s.

Kaman, H., Kurun, A., Sönmez, N., etin, M., Uz, B., & Aslan, G.E. (2011). Preliminary investigation of seawater intrusion into inland through Acısü Creek in Antalya, *Türkiye Journal of Food, Agriculture & Environment*, Vol: 9 (2), 612-617.

Kaya, M.A., Özürlan, G. & Balkaya, . (2013). *Uluslararası Jeofizik Kongresi*, 25-27 Kasım, Antalya, ss. 22-25.

Köksal, E.S. (2018). Sulama suyu yönetiminde yeni geliřtirilen AGROS bilgisayar yazılımının kullanılma olanakları. *Süleyman Demirel Üniversitesi Ziraat Fakültesi Dergisi I. Uluslararası Tarımsal Yapılar ve Sulama Kongresi Özel Sayısı*: 457-467.

Özdemir, A. & Palabıyık, Y. (2019). Güney (Denizli) civarında jeotermal enerji arama: Derin Düşey Elektrik Sondaj (DES) ölçümlerinin jeofizik ve jeolojik yorumu. *Avrupa Bilim ve Teknoloji Dergisi*, (17), 1198-1214.

Özmürüt, Y. (2008). Küçükköy (Ayvalık) Ovası'nın hidrojeolojisi ve deniz suyu giriřimi. Yüksek Lisans Tezi, Dokuz Eylül Üniversitesi, İzmir, 97 s.

Şen, Z. (2017). İklim deęiřiklięinin su kaynaklarına etkileri. Su Vakfı, İklim Deęiřiklięi Bülteni, Sayı: 3, İstanbul.

TEPGE, 2023. 2022-Temmuz Tarım Ürünler Piyasa Raporları (22.05.2023 tarihinde <https://arastirma.tarimorman.gov.tr/tepge/Menu/27/Tarim-Urunleri-Piyasalari> adresinden ulařılmıřtır).

Tulan Iřıldar, H. & Yalın Ercořkun, Ö. (2022). Türkiye'nin kıyı illerinin CBS ile hasar görebilirlięinin deęerlendirilmesi. *evre, Şehir ve İklim Dergisi*, Yıl: 1, Sayı: 2, 273-291.

Ünlücömert, Ö.B. (2003). Silifke-Göksü Deltası tatlı su-tuzlu su giriřiminin incelenmesi. Yüksek Lisans Tezi, Mersin Üniversitesi, Mersin, 108 s. Doi: 10.31590/ejosat.653565

Yalınkaya, S.O. (2005). İklim deęiřimlerinin Adana Ovası'nda yer altı suyu seviyesi ve deniz suyu giriřimi üzerine etkisi. Yüksek Lisans Tezi, Hacettepe Üniversitesi, Ankara, 59 s.

Yol Yapım İnşaatı Projesinin Cpm Tekniđi İle İncelenmesi: Microsoft Project Örneđi

Emre EKİN¹
Zühre EKER²

Giriş

Yollar, toplumların ulaşım ihtiyaçlarını karşılamak ve ekonomik faaliyetlerini desteklemek için hayati öneme sahip olan altyapı unsurlarıdır. İnsanlık tarihinin erken dönemlerinden beri yol yapımı, toplumların gelişimini ve ilerlemesini etkileyen kritik bir faktör olmuştur. Yollar, insanların yer deđiştirmesini kolaylaştırır, malların taşınmasını sağlar ve bölgeler arasında bağlantı kurarak ticaretin ve kültürel etkileşimin gelişmesini teşvik eder.

Yol yapımı çalışmaları, toplumların ulaşım altyapısını iyileştirmek ve mevcut yolların bakımını sağlamak amacıyla gerçekleştirilen önemli projelerdir. İnsanların günlük hayatını etkileyen ve ekonomik faaliyetleri destekleyen kritik bir unsurdur. Ancak zamanla yollar; aşınma, kötü hava koşulları ve artan trafik gibi faktörlerden dolayı hasar görebilmektedir. Bu nedenle, düzenli bakım ve yenileme çalışmalarıyla yolların güvenli ve verimli şekilde kullanılması sağlanmalıdır. Yol yapımı çalışmaları, birçok zorluğu beraberinde getiren karmaşık ve zaman alıcı bir süreçtir. İnşaat ekipleri; altyapıyı hazırlamak, malzemeleri taşımak, ekipmanı kullanmak ve teknik standartlara uygun şekilde çalışmak gibi bir dizi önemli adımı tamamlamak zorundadır. Bu süreçte ayrıca; trafik yönetimi, güvenlik önlemleri ve çevre koruması gibi faktörlerin de dikkate alınması gerekmektedir.

Günümüzde yol inşaatı, teknolojik ilerlemelerin ve mühendislik bilgisinin etkisiyle önemli bir dönüşüm geçirmiştir. İnşaat ekipleri, yol tasarımında bilgisayar destekli teknolojileri kullanmakta ve ileri düzeyde malzeme ve ekipmanları kullanarak daha güvenli, dayanıklı ve çevre dostu yollar inşa etmektedir. Ayrıca, sürdürülebilirlik ve enerji verimliliđi gibi faktörlerin de göz önünde bulundurulduğu modern yol inşaatı, çevresel etkileri minimize etmeye ve gelecek nesillerin ihtiyaçlarını karşılamaya odaklanmaktadır (Birgönül & Dikmen, 1996).

Modern proje yönetimi araçları; karmaşık projelerin etkin bir şekilde planlanması, takip edilmesi ve yönetilmesi için büyük bir kolaylık sağlamaktadır. Bu araçlardan biri de Microsoft Project'tir. Microsoft Project, yol yapımı projeleri gibi büyük ölçekli inşaat projelerinin planlanması ve yönetimi için kullanılan bir yazılımdır. Yol yapımı projeleri, birden fazla bileşeni içeren karmaşık projelerdir. Microsoft Project, bu projelerin detaylı olarak planlamalarının yapılmasını sağlar. Bu planlama yapılırken; ilk olarak projenin ana hedefleri ve kapsamı belirlenir. Daha sonra projenin zaman çizelgesi oluşturulur ve aktivitelerin sırası ve süresi belirlenir. Bu aşama, yol yapımı projelerindeki ana faaliyetler, malzeme temini, altyapı çalışmaları, asfaltlama ve işaretlemeler gibi adımları içermelidir. Microsoft Project, projedeki aktivitelerin bağımlılıklarını ve ilişkilerini görsel olarak gösterme imkânı sağlar. Böylece, bir aktivitenin diğerlerine olan etkisi ve ardışıklığı daha iyi anlaşılabilir. Microsoft Project, incelediđi projelerde ve bu çalışma özelinde yol yapım inşaatı projelerinde kaynakların

¹ Dr. Marmara Üniversitesi Ekonometri/Yöneylem Araştırması Bilim Dalı, ORCID: 0000-0002-4043-9750

² Endüstri Mühendisi, Eskişehir Osmangazi Üniversitesi Endüstri Mühendisliđi, , ORCID:0000-0002-0536-5987

ve maliyetlerin yönetilmesini de sağlayan bir yazılımdır. Ekip üyelerinin görevlerini atamak, ilerlemeleri takip etmek ve kaynakların verimli şekilde kullanılmasını sağlamak için Microsoft Project'in özelliklerinden faydalanılabilir (Keser, Ay, & Çetin, 2018).

Yol yapımı projeleri genellikle belirli bir süre boyunca gerçekleştirilir. Bu süre zarfında, projenin ilerlemesini izlemek ve değişikliklere hızlı bir şekilde tepki vermek önemlidir. Microsoft Project, proje yöneticilerine gerçek zamanlı izleme, raporlama ve analiz imkânı sağlamaktadır. Bu sayede, proje yöneticileri projenin durumunu anlık olarak takip edebilir, gecikmeleri tespit edebilir ve gerektiğinde önlem alabilirler. Bu çalışmada, yol yapımı projesinin Microsoft Project kullanılarak planlamasına bir örnek verilmiş ve proje süreçleri ele alınıp incelenmiştir.

CPM

CPM, "Critical Path Method" (Kritik Yol Yöntemi) kısaltmasıdır. Proje yönetimi alanında kullanılan bir planlama ve kontrol tekniğidir. CPM, proje sürecindeki faaliyetlerin zamanlamasını, sürelerini ve bağımlılıklarını analiz ederek projenin en uzun süren ve en kritik olan yolunu belirler.

Kritik yol metodu, bir projenin tamamlanması için gereken süreyi ve projedeki her bir faaliyetin önem derecesini belirlemeye yardımcı olur. Projede yer alan faaliyetler ve bu faaliyetler arasındaki ilişkiler ağ şeklinde gösterilir. Her faaliyetin başlangıç ve bitiş süreleri belirlenir ve ardından bu faaliyetlerin tamamlanması için gereken süreler tahmin edilir (Sezgin & Ada, 1991).

CPM (Critical Path Method), proje yönetimi alanında büyük öneme sahip bir tekniktir. Proje yöneticileri için zaman ve kaynak yönetiminin etkin bir şekilde yapılabilmesi, projenin başarılı bir şekilde tamamlanması için kritik önem taşır. CPM, projenin kritik yolunu belirleyerek projenin tamamlanması için gereken minimum süreyi hesaplar. Bu sayede, projenin zaman çizelgesi optimize edilir ve gecikmelerin önlenmesi sağlanır. Ayrıca, faaliyetler arasındaki bağımlılıkları analiz eder ve projenin ilerlemesini planlamak için önemli bir rehber sunar. Hangi faaliyetlerin öncelikli olduğunu ve diğer faaliyetlere bağlı olduğunu belirleyerek proje yöneticilerinin riskleri önceden tespit edebilmelerine ve gecikmeleri en aza indirmek için uygun önlemleri alabilmelerine sağlar. Aynı zamanda CPM tekniği, projenin kaynak yönetimini de desteklemektedir. Kaynakların etkin bir şekilde tahsis edilmesi, proje maliyetlerinin kontrol altında tutulması ve projenin başarıyla tamamlanması için hayati önem taşıyan bir tekniktir. Tüm bu nedenlerle, CPM teknikleri proje yönetiminde vazgeçilmez bir araç haline gelmiştir. Bu teknik; proje yöneticilerine projelerini etkin bir şekilde planlamak, takip etmek ve kontrol etmek için güçlü bir temel sunmaktadır (Biçer, 1995).

Kritik yol metodunun temel amacı, projenin tamamlanması için en kritik olan ve toplam süreyi en çok etkileyen faaliyetleri belirlemektir. Kritik yol, projenin en uzun süren yoludur ve herhangi bir gecikme veya aksaklık durumunda projenin tamamlanma süresini etkileyebilir (Duran, 2007). Bu nedenle, CPM'nin sağladığı bilgiler, proje yöneticilerine kaynakları etkin bir şekilde planlamaları, faaliyetleri önceliklendirmeleri ve projenin süresini en aza indirmeleri konusunda yardımcı olur. Proje yönetiminde zamanlama, kaynak tahsisi, risk analizi ve projenin takibi gibi önemli kararlar almak için kullanılan güçlü bir araçtır. Projede kritik yol üzerindeki faaliyetlere öncelik verilerek, kaynakların yönetimi ve projenin başarıyla tamamlanması sağlanır. Ayrıca, projenin ilerlemesini takip etmek, gecikmeleri tespit etmek ve müdahale etmek için de kullanılır. Bu sayede proje süresi ve kaynakların verimli kullanımı optimize edilerek projenin başarılı bir şekilde tamamlanması hedeflenir.

Kritik yol metodu kullanarak bir projenin planlamasını yapmak için genellikle aşağıdaki adımlar takip edilir:

Faaliyetleri Tanımlama: Proje kapsamında yer alan tüm faaliyetleri tanımlayın. Her faaliyet, projenin tamamlanması için gerçekleştirilmesi gereken özgül bir görevi temsil eder.

Faaliyetler Arasındaki Bağımlılıkları Belirleme: Her faaliyetin önceki ve sonraki faaliyetlerle olan ilişkisini belirleyin. Bu bağımlılıklar; başlama-başlama (SS), başlama-bitirme (SB), bitiş-başlama (BS) veya bitiş-bitirme (BB) ilişkisi olabilir.

Faaliyet Sürelerini Tahmin Etme: Her faaliyetin tamamlanması için gereken süreleri tahmin edin. Bu süreleri; iş paketlerinin içeriği, uzman görüşleri veya geçmiş projelerden elde edilen veriler gibi faktörlere dayanarak belirleyebilirsiniz.

Ağ Diyagramını Oluşturma: Faaliyetler arasındaki bağımlılıkları ve süreleri temsil etmek için ağ diyagramı oluşturun. Bu diyagram faaliyetleri düğümlerle bağımlılıkları ise oklarla gösterir.

Erken Başlama ve Geç Başlama Zamanlarını Hesaplama: Ağ diyagramı üzerinde her faaliyetin erken başlama (EB) ve geç başlama (GB) zamanlarını hesaplayın. Bu zamanlar projenin en erken ne zaman başlayabileceğini ve gecikme toleransını gösterir.

Erken Bitiş ve Geç Bitiş Zamanlarını Hesaplama: Her faaliyetin erken bitiş (EB) ve geç bitiş (GB) zamanlarını hesaplayın. Bu zamanlar projenin en erken ne zaman tamamlanabileceğini ve projenin toplam süresini gösterir.

Kritik Yolu Belirleme: Ağ diyagramı üzerinde erken başlama ve erken bitiş zamanlarına göre kritik faaliyetleri belirleyin. Kritik faaliyetler, projenin toplam süresini etkileyen ve herhangi bir gecikme durumunda projenin tamamlanma süresini etkileyen faaliyetlerdir.

Kritik Olmayan Yolları Analiz Etme: Kritik olmayan yollar üzerindeki faaliyetleri analiz edin. Bu yollar, projenin süresini etkilemeyen ve esneklik sağlayan faaliyetleri temsil eder.

Kaynakları Planlama ve Takip Etme: Proje faaliyetleri için gereken kaynakları belirleyin ve bu kaynakları etkin bir şekilde planlayın. Proje ilerledikçe kaynak kullanımını izleyin ve gerektiğinde kaynakları yeniden tahsis edin.

CPM tekniği, projelerin zamanlamasını optimize etmek, kaynakları etkin bir şekilde kullanmak ve projenin başarıyla tamamlanmasını sağlamak için kullanılan güçlü bir araçtır. Bu yöntem, proje yöneticilerine projenin kritik faaliyetlerini ve projenin süresini etkileyen unsurları belirlemeleri ve proje planını buna göre ayarlamaları konusunda yardımcı olmaktadır (Uzunal, 2009).

Proje Yönetimi

Proje yönetimi; belirli hedeflere ulaşmak için kaynakların kullanılmasını, süreçlerin planlanmasını, yönetilmesini ve denetlenmesini içeren bir disiplindir. Proje yönetimi, projenin başarılı bir şekilde tamamlanmasını sağlamak için gerekli adımları ve stratejileri belirler (Albayrak, 2005). Proje takımlarının etkin bir şekilde çalışmasını ve kaynakların en iyi şekilde kullanılmasını sağlar. İyi bir proje yönetimi; projenin zamanında ve bütçeye uygun olarak tamamlanmasını, risklerin minimize edilmesini ve hedeflere ulaşılmasını sağlar (Baraz, 2008).

Proje yönetiminin temel özellikleri aşağıda belirtilmiştir.

Belirli Bir Hedefe Odaklanma: Proje yönetimi, belirli bir hedefin gerçekleştirilmesi için yürütülen bir süreçtir. Proje yöneticileri, projenin başlangıcından sonuna kadar net bir hedefe odaklanır ve bu hedefe ulaşmak için çalışmalarını organize eder.

Sınırlı Kaynaklarla Çalışma: Projeler genellikle sınırlı kaynaklarla gerçekleştirilir. Bu kaynaklar arasında insan kaynakları, finansal kaynaklar, ekipman ve malzemeler yer alabilir. Proje yönetimi, bu sınırlı kaynakları etkin bir şekilde tahsis etmeyi ve optimize etmeyi amaçlar.

Zaman Yönetimi: Proje yönetimi, projenin zamanında tamamlanmasını sağlamak için zaman yönetimini önemser. Proje yöneticileri, projenin zaman çizelgesini oluşturur, faaliyetleri takip eder ve gerektiğinde planlamayı ayarlar.

Risk Değerlendirmesi: Proje yönetimi, projenin potansiyel risklerini değerlendirir ve uygun risk yönetimi stratejilerini belirler. Riskler, projenin başarısını etkileyebilir ve proje yöneticileri bu risklere karşı önlemler alarak olumsuz etkileri en aza indirmeye çalışır.

İletişim ve İş birliği: Proje yönetimi, ekipler arası iletişimi ve iş birliğini teşvik eder. Proje yöneticileri, ekipler arasında etkili iletişim sağlamak ve iş birliği oluşturmak için gerekli adımları atar.

Değişiklik Yönetimi: Projelerde değişiklikler kaçınılmazdır. Proje yönetimi; değişiklikleri tanımlar, değerlendirir ve yönetir. Değişikliklerin projeye etkilerini analiz ederek uygun kararlar alır ve projenin başarılı bir şekilde yönetilmesini sağlar.

Kalite Kontrolü: Proje yönetimi, projenin kalitesini sağlamak ve kontrol etmek için kalite yönetimi süreçlerini uygular. Kalite standartlarının belirlenmesi, kalite kontrolü ve kalite güvencesi gibi adımlar projenin hedeflenen kalite düzeyine ulaşmasını sağlar.

Proje yönetimi, karmaşık ve değişken süreçleri yönetmek için bir dizi yöntem ve araçlar kullanmaktadır. Bu özelliklerin doğru bir şekilde uygulanması, projelerin başarılı bir şekilde tamamlanmasını ve hedeflenen sonuçların elde edilmesini sağlar (Gitmez, 1998).

Faaliyetlerin Tanımlanması ve Öncelikleri

Proje yönetiminde faaliyetlerin tanımlanması, projenin başarıyla tamamlanması için önemli bir adımdır. Faaliyetlerin doğru bir şekilde tanımlanması; projenin kapsamının netleştirilmesini, zaman çizelgesinin oluşturulmasını ve kaynakların etkin bir şekilde yönetilmesini sağlar.

Proje yönetiminde faaliyetlerin tanımlanması için izlenecek adımlar aşağıda belirtilmiştir.

Proje Kapsamının Anlaşılması: İlk adım, projenin hedeflerini ve kapsamını anlamaktır. Projenin neyi başarmayı hedeflediği, hangi sonuçları elde etmeyi amaçladığı ve müşteri veya paydaşların beklentilerinin göz önünde bulundurularak projenin sınırlarının netleştirilmesidir.

İş Kırılım Yapısı (WBS) Oluşturma: İş Kırılım Yapısı, projenin tüm faaliyetlerini hiyerarşik bir yapıda gösteren bir araçtır. Proje hedeflerine ulaşmak için gerçekleştirilmesi gereken ana faaliyetler ve alt faaliyetler belirlenir. Bu aşamada; her faaliyetin hedefi, çıktısı, süresi ve gerektirdiği kaynaklar gibi detaylı bilgileri içeren bir WBS oluşturulur.

Faaliyet Bağımlılıklarını Belirleme: Faaliyetler arasındaki bağımlılıklar, bir faaliyetin diğerine bağlı olduğu ve sırayla gerçekleştirilmesi gerektiği durumları ifade eder. Bağımlılıklar, önceki bir faaliyetin tamamlanmasını gerektiren başlangıç-bağımlılıkları veya bir faaliyetin tamamlanmasını bekleyen bitiş-bağımlılıkları şeklinde olabilir. Bu bağımlılıkların doğru bir şekilde belirlenmesi, faaliyetlerin sırasının ve zaman çizelgesinin doğru bir şekilde planlanmasını sağlar.

Faaliyetlerin Sürelerini Tahmin Etme: Her faaliyetin gerçekleştirilmesi için gereken süreleri tahmin etmek önemlidir. Bu tahminler; geçmiş deneyimlere, benzer projelere dayanan uzman görüşlerine veya nicel hesaplamalara dayanabilir. Süre tahminleri, projenin zaman çizelgesinin oluşturulması ve kaynakların planlanması için temel bilgileri sağlar.

Faaliyetleri Önceliklendirme: Faaliyetlerin önceliklendirilmesi, kritik olanların belirlenmesini ve projenin hedeflerine ulaşması için en önemli olan faaliyetlerin önceden planlanmasını sağlar. Ayrıca projenin hedeflerine ulaşması için gerçekleştirilmesi gereken faaliyetlerin önem sırasına göre belirlenmesidir.

Faaliyetlerin önceliklendirilmesi, proje yöneticisinin kaynakları verimli şekilde kullanmasını ve projenin zamanında tamamlanmasını amaçlar.

Faaliyetlerin önceliklendirilmesi için izlenebilecek adımlar aşağıda belirtilmiştir.

Faaliyetleri değerlendirme: İlk adım, proje yöneticisinin tüm faaliyetleri dikkatlice değerlendirmesidir. Her bir faaliyetin önemini, etkisini ve katkısını belirlemek için projenin hedefleri ve öncelikleri göz önünde bulundurulmalıdır.

Kritik Yol Analizi (CPM): Kritik Yol Analizi, projedeki faaliyetlerin sürelerini, bağımlılıklarını ve kritik faaliyetleri belirleyen bir tekniktir. CPM, projenin en uzun süren faaliyetleri ve projenin toplam süresini belirlemek için kullanılır. Bu analiz, projenin kritik faaliyetlerini tanımlayarak önceliklendirme sürecinde önemli bir rol oynar (Karahana & Ezin, 2014).

Acil ihtiyaçları belirleme: Projede acil ihtiyaçları olan faaliyetler önceliklendirilmelidir. Bu ihtiyaçlar, projenin hedeflerine ulaşmak için önemli olan ve projenin gidişatını etkileyebilecek faaliyetleri içermektedir. Öncelikle bu acil faaliyetlere odaklanarak projenin kritik noktaları ele alınmalıdır.

Bağımlılıkları göz önünde bulundurma: Faaliyetler arasındaki bağımlılıkları değerlendirmek, faaliyetlerin önceliklendirilmesinde önemli bir faktördür. Öncelikli olarak başka faaliyetlerin tamamlanmasına bağımlı olan faaliyetlere odaklanılmalıdır. Bu durum proje ilerlemesinin akıcı olmasını ve gecikmelerin minimize edilmesini sağlar.

Riskleri analiz etme: Faaliyetlerin önceliklendirilmesinde risklerin analiz edilmesi önemlidir. Projede ortaya çıkabilecek riskli faaliyetlerin önceliklendirilmesiyle risk yönetimi süreci daha etkin bir şekilde yönetilebilir. Öncelikle riskli faaliyetlere odaklanarak riskin etkilerini minimize etmek ve projenin başarılı bir şekilde ilerlemesini sağlamak önemlidir.

Faaliyetlerin önceliklendirilmesi, projede önemli ve kritik olan faaliyetlerin belirlenmesine yardımcı olur. Bu sayede, proje yöneticileri, projenin zamanında tamamlanması için gereken kaynakları ve süreleri doğru bir şekilde tahmin edebilirler. Ayrıca, faaliyetlerin önceliklendirilmesi projede yaşanabilecek gecikmelerin önlenmesine yardımcı olur ve proje yöneticilerinin proje risklerini azaltmalarını sağlar (Temiz & Dursun, 2016).

Faaliyet Sürelerinin Belirlenmesi ve Planlanması

Proje yönetiminde faaliyet sürelerinin belirlenmesi ve planlama tekniği, bir projenin zaman çizelgesini oluşturmak ve projenin tamamlanması için gereken süreleri tahmin etmek için kullanılan bir süreçtir. Bu süreç, proje yöneticisi tarafından gerçekleştirilir ve projenin başarıyla tamamlanması için gerekli olan her bir faaliyetin süresini doğru bir şekilde belirlemeyi hedefler.

Faaliyet sürelerinin belirlenmesi ve planlama tekniği, projenin zamanında tamamlanması için gereken süreleri doğru bir şekilde tahmin etmeyi sağlar. Bu sayede, proje yöneticileri, projenin ilerlemesini takip edebilir, gecikmeleri önleyebilir ve kaynakları etkin bir şekilde yönetebilirler.

Kritik Faaliyetler

Proje yönetiminde kritik faaliyetlerin belirlenmesi, projenin başarıyla tamamlanması için en kritik ve önemli faaliyetleri tanımlamayı içerir. Kritik faaliyetler, projenin zamanında tamamlanması için gereken en uzun süreye sahip olan ve projenin toplam süresini etkileyen faaliyetlerdir. Bu faaliyetler, proje zaman çizelgesini oluştururken ve projenin takibini yaparken öncelikli olarak dikkate alınmalıdır. Kritik faaliyetlerin belirlenmesi, proje yöneticilerine proje ilerlemesini takip etme ve kaynakları yönetme konusunda önemli bir kılavuz sağlar. Bu faaliyetler üzerindeki gecikmelerin tespit edilmesi ve yönetilmesi, projenin zamanında tamamlanmasını sağlamak için kritik öneme sahiptir.

Kritik yolun belirlenmesi: Kritik yol, projenin en uzun süreye sahip olan faaliyetlerinin ardışık olarak bağlantılandığı bir yol olarak tanımlanır. Kritik yol üzerindeki herhangi bir gecikme, projenin toplam süresini etkileyecektir.

Kritik faaliyetlerin belirlenmesi: Kritik yol üzerindeki faaliyetler, projenin zamanında tamamlanması için kritik faaliyetler olarak belirlenir. Bu faaliyetler, projenin zaman çizelgesinin yönetilmesinde öncelikli olarak takip edilir.

Kaynaklar

Proje yönetiminde yol yapımı projelerinde kaynakların doğru bir şekilde tahsis edilmesi ve maliyetlerin kontrol altında tutulması önemlidir. Projelerde kullanılan kaynaklar; genellikle iş gücü, malzemeler, ekipman ve finansal kaynakları içermektedir.

Microsoft Project

Microsoft Project, 1984 yılında Microsoft tarafından geliştirilmeye başlanmış ve proje yönetimi yazılımları arasında önemli bir konuma sahip olmuştur. İlk sürümü, MS-DOS işletim sistemi için piyasaya sürülen bir proje iken daha sonra Windows tabanlı bir yazılım haline getirilmiştir. İlk başlarda sadece zaman çizelgesi oluşturma ve takip gibi temel özelliklere sahip olan Microsoft Project, zamanla daha gelişmiş ve kapsamlı özelliklerle donatılmıştır. Her yeni sürümünde yeni ve farklı özellikler, kullanıcı arayüzü iyileştirmeleri ve performans geliştirmeleri sunan Microsoft Project, kullanıcıların projelerini daha etkin bir şekilde yönetmelerine yardımcı olmaktadır. Microsoft Project, proje yönetimi alanında lider bir yazılım olarak kabul edilmekte ve çeşitli sektörlerdeki şirketlerin proje yönetimi ihtiyaçlarını karşılamak için yaygın olarak kullanılmaktadır (Ballmer, 2007).

Microsoft Project, proje yönetimi alanında yaygın olarak kullanılan bir proje yönetim yazılımıdır. Microsoft tarafından geliştirilen bu yazılım; projelerin planlanması, takibi ve kontrolü için kullanıcılara kapsamlı bir çözüm sunmaktadır. Microsoft Project'in temel özellikleri şu şekildedir:

Proje Planlaması: Microsoft Project; projenin faaliyetlerini, görevlerini, kaynaklarını ve zamanlamasını planlamak için kullanılır. Proje yöneticileri, projenin yapısını ve ilgili bağımlılıkları görsel olarak temsil eden bir projeler ağı (Gantt şeması) oluşturabilir.

Görev Takibi ve İlerleme: Proje yöneticileri, Microsoft Project'i kullanarak projedeki görevlerin ilerlemesini takip edebilir. Gerçekleşen ilerlemeye dayanarak projedeki görevlerin tamamlanma durumunu güncelleyebilir ve projenin ilerlemesini izleyebilir.

Kaynak Yönetimi: Microsoft Project, projede kullanılacak kaynakların (insanlar, malzemeler, ekipmanlar) tahsisini ve yönetimini kolaylaştırır. Kaynakların atamasını, kapasiteyi ve kullanımı izleyebilir ve kaynakları optimize edebilir.

Zaman ve Süre Yönetimi: Microsoft Project, projenin zaman çizelgesini oluşturmanıza ve yönetmenize olanak tanır. Başlangıç ve bitiş tarihlerini belirleyebilir, faaliyet sürelerini tahmin edebilir ve kritik yol analizi gibi zaman yönetimi araçlarını kullanabilme imkânı sunmaktadır.

İş birliği ve Raporlama: Microsoft Project, projedeki ekipler arasında iş birliğini kolaylaştırır. Paylaşılan projeleri ve görevleri yönetebilir, ilgili kişilerle iletişim kurabilir ve projenin ilerlemesiyle ilgili raporlar oluşturabilir.

Risk Yönetimi: Microsoft Project, projedeki riskleri tanımlamanıza, değerlendirmenize ve yönetmenize olanak sağlar. Risklerin etkisini analiz edebilir, önlemler alabilir ve risk yönetimi sürecini izleyebilme imkânı sunmaktadır.

Microsoft Project, kullanıcı dostu bir ara yüze sahip olması ve geniş özellik yelpazesi sunmasıyla projelerin etkili bir şekilde yönetilmesine yardımcı olur. Proje yöneticileri; proje

planlaması, takibi, kaynak yönetimi ve raporlama gibi süreçleri Microsoft Project'i kullanarak kolayca gerçekleştirebilirler (Taşkın, 2020).

Microsoft Project'in bazı dezavantajları ise şu şekildedir:

Karmaşık Kullanıcı Arayüzü: Microsoft Project, kapsamlı bir proje yönetimi yazılımı olması nedeniyle kullanıcı arayüzü biraz karmaşıktır. Yeni kullanıcılar için öğrenme eğrisi biraz dik olabilir ve bazı özellikleri kullanmak için daha fazla eğitim ve deneyim gerektirmektedir.

Yüksek Maliyet: Microsoft Project, ticari bir yazılım olduğu için lisans maliyeti yüksek olabilir. Özellikle küçük ölçekli projeler veya bireysel kullanıcılar için maliyetli olabilir.

Esneklik Sınırlamaları: Microsoft Project, önceden tanımlanmış bir projeler ağı (Gantt şeması) üzerinde çalışır ve bazen proje yöneticilerine yeterli esneklik sağlamayabilir. Bazı durumlarda, özel gereksinimlere veya karmaşık projelere uygun çözümler üretmek için ek özelleştirme veya entegrasyon gerektirmektedir.

Veri Paylaşımı Sorunları: Microsoft Project, diğer proje yönetimi yazılımlarıyla veri paylaşımı konusunda bazı sorunlar yaşayabilmektedir. Farklı yazılımlar arasında uyumluluk sorunları ortaya çıkabilir ve veri aktarımı veya senkronizasyon süreçleri zor olabilir.

Kaynak Yoğunluğu: Microsoft Project, özellikle büyük ve karmaşık projelerde kullanıldığında işlemci ve bellek gibi kaynakları yoğun şekilde kullanmakta ve bu durum ise bazı sistemlerde performans sorunlarına ve yavaşlamalara sebep olabilmektedir.

Uygulama

Proje belirli bir bölgede yol yapım çalışmasının oluşturulmasıdır. Yol yapım faaliyetlerinin karmaşık ve çok fazla faaliyetten oluşması, faaliyetlerin birbirleriyle olan öncelik ilişkilerinin bulunması, çalışmanın direkt uygulanacak bölgede yapılması zorunluluğu uygulamanın proje olarak seçilmesinin sebebidir. Çalışmada; 4 köprülü yol, 3 alt geçit, 21 yol çalışması, peyzaj çalışmaları ve trafik yol levhalarının yerleştirilmesi hedeflenmiştir. Uygulamada, yürütülen gerçek bir proje üzerinde çalışılmıştır. Projenin amacı, yoğun trafik olan noktalarda çalışmalar yaparak trafik sorununu minimize etmektir. Bu projenin uygulanmasıyla birlikte kesintisiz trafik akışı sağlanması amaçlanmıştır.

Yol ve inşaat çalışmalarının raporları incelenmiş, uzman kişilere danışılmış ve yapılan araştırmalar sonucunda faaliyetler, öncelikler ve süreler belirlenmiştir. Belirlenen faaliyetlerin açık tanımları Tablo 1'de gösterilmiştir.

Tablo 1. Faaliyetlerin Açık Tanımları

Faaliyet No	Görev Adı	Faaliyet No	Görev Adı
1	Teklif verme	26	P yolu
2	İhalelere katılım	27	R altgeçidi
3	Sözleşme imzalanması	28	Ş yolu
4	Malzeme tedariki	29	T köprülü yolu
5	Yer teslimi	30	U yolu
6	A yolu	31	Ü yolu
7	B yolu	32	V yolu
8	C yolu	33	Trafik levhaları
9	D yolu	34	Yaya geçidi boyamaları
10	E köprülü yolu	35	Yol çizgileri boyamaları

11	F yolu	36	Trafik işaretleme levha montajı
12	S yolu	37	Peyzaj işleri
13	Y altgeçidi	38	Yüzeyin tesviye yapılması
14	Z yolu	39	Bitkisel toprak serimi
15	G yolu	40	Sulama borularının tesisi
16	H köprülü yolu	41	Çiçek alanlarının oluşturulması
17	I yolu	42	Fidan alanlarının oluşturulması
18	İ yolu	43	Çim temini
19	J altgeçidi	44	Çim ile kaplama
20	K yolu	45	Yol bariyerleri temini
21	L yolu	46	Yol bariyer boyama
22	M yolu	47	Yol bariyer montajı
23	N köprülü yolu	48	Kaldırım taşlarının döşenmesi
24	O yolu	49	Kalite kontrol
25	Ö yolu	50	Kabul

Proje hedeflerine ulaşmak için gerçekleştirilmesi gereken ana faaliyetler ve alt faaliyetler belirlenir. Her faaliyetin hedefi, çıktısı, süresi ve gerektirdiği kaynaklar gibi detaylı bilgileri içeren bir iş kırılım yapısı oluşturulur. Oluşturulan iş kırılım yapısı Şekil 1’de gösterilmiştir.

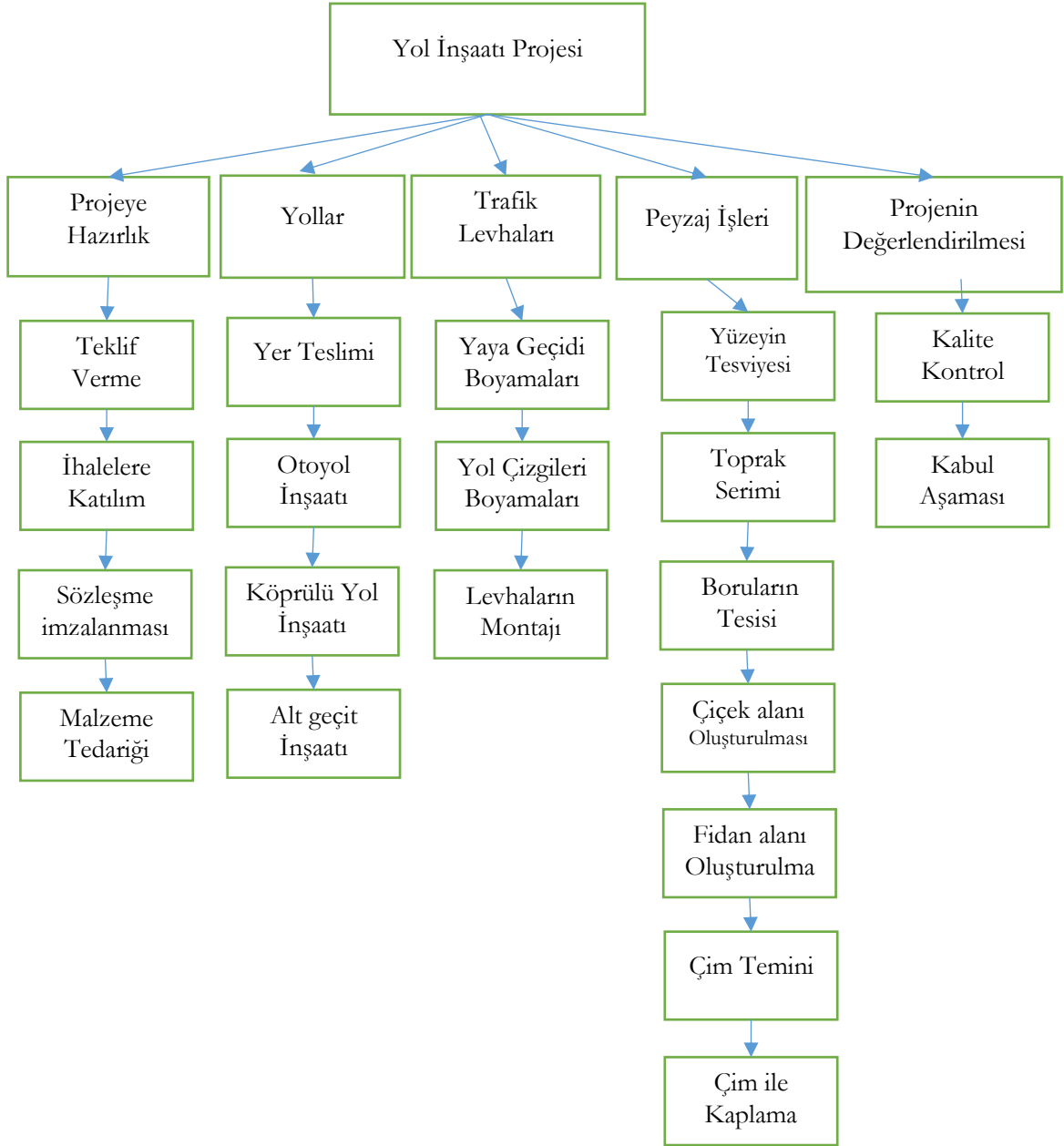

Şekil 1. İş Kırılım Yapısı

İş kırılım yapısı oluşturulduktan sonra faaliyetlerin birbirleri arasındaki öncüllük ardıllık ilişkisi belirlenmiştir. Uygulamada belirlenen faaliyetler arasındaki öncelik ilişkileri ve faaliyet süreleri Tablo 2’de gösterilmiştir.

Tablo 2. Faaliyetlerin Öncüllük İlişkileri

Faaliyet No	Görev Adı	Süre	Öncül ve Tipi	Faaliyet No	Görev Adı	Süre	Öncül ve Tipi
1	Teklif verme	1		26	P yolu	29	24,25 FS+3
2	İhalelere katılım	1	1	27	R altgeçidi	63	23
3	Sözleşme imzalanması	1	1,2	28	Ş yolu	24	26,27
4	Malzeme tedariki	7	3	29	T köprülü yolu	39	28
5	Yer teslimi	1	3 FS+5	30	U yolu	26	5

6	A yolu	25	5 FS+1	31	Ü yolu	37	5
7	B yolu	19	6	32	V yolu	27	29,30,31
8	C yolu	28	7	33	Trafik levhaları	20	32 SS+1
9	D yolu	34	6,8	34	Yaya geçidi boyamaları	25	32
10	E köprülü yolu	56	5	35	Yol çizgileri boyamaları	36	32
11	F yolu	40	9,10	36	Trafik işaretleme levha montajı	27	33
12	S yolu	24	11	37	Peyzaj işleri	48	32 SS
13	Y altgeçidi	56	10,12	38	Yüzeyin tesviye yapılması	12	37
14	Z yolu	36	5	39	Bitkisel toprak serimi	15	38
15	G yolu	16	13,14	40	Sulama borularının tesisi	16	37
16	H köprülü yolu	42	5	41	Çiçek alanlarının oluşturulması	6	39
17	I yolu	46	5	42	Fidan alanlarının oluşturulması	8	39
18	İ yolu	27	5	43	Çim temini	3	39 FF
19	J altgeçidi	45	16,17,18	44	Çim ile kaplama	19	43
20	K yolu	30	15,19	45	Yol bariyerleri temini	6	32 FF
21	L yolu	32	5	46	Yol bariyer boyama	3	45
22	M yolu	18	13,21	47	Yol bariyer montajı	9	46 FS+2
23	N köprülü yolu	32	20,22	48	Kaldırım taşlarının döşenmesi	18	32
24	O yolu	17	6	49	Kalite kontrol	44	33,48 FS+2
25	Ö yolu	23	23	50	Kabul	5	49

İhalelere katılım ve sözleşme imzalanması faaliyetleri teklif verme faaliyetine bağlanmıştır. Sözleşmeler imzalandıktan sonra malzeme tedariki ve yer teslimi yapılabilir. Yer teslimi işleminden sonra A yolundan başlanarak yol yapımları başlar. Yol yapımı aşamalarında bütün yol faaliyetlerinin birbirinin öncülü olmasına dikkat edilmiştir. Böylelikle yollar arasında kesinti olmadan projenin tamamlanması hedeflenmiştir. Yol yapım faaliyetleri bittikten sonra trafik levhalarının yerleştirilmesi ve peyzaj işlemleri faaliyetlerinin yapımına başlanabilecektir. Bütün işlemler bittikten sonra kalite kontrol aşamasından geçen proje kabul edilebilecektir.

Faaliyet sürelerinin belirlenmesi aşamasında literatür araştırması ve beyin fırtınası yapılmıştır. İşlerin yapılma süresi göz önüne alınarak tahmini değerler verilmiştir. Kritik faaliyetler, projenin zamanında tamamlanması için gereken en uzun süreye sahip olan ve projenin toplam süresini etkileyen faaliyetleri oluşturduğu için kritik yol bulunarak kritik faaliyetler belirlenmiştir. Proje kapsamında kritik faaliyetler şunlardır: G yolu, K yolu, N köprülü yolu, Ö yolu, P yolu, R alt geçidi, Ş yolu, T Köprülü yolu, V yolu, Yol çizgileri boyamaları, trafik işaretleme levhalarının montajı, peyzaj işleri, yüzeyin tesviye yapılması,

bitkisel toprak serimi, sulama borularının tesisi, çiçek alanlarının oluşturulması ve fidan alanlarının oluşturulmasıdır.

Kritik faaliyetler belirlendikten sonra kullanılan kaynaklar belirlenmelidir. Yol yapımı projelerinde kullanılan kaynaklar; genellikle iş gücü, malzemeler, ekipman ve finansal kaynaklardır. İş gücü; projenin tamamlanması için gerekli olan iş gücü, mühendisler, işçiler, operatörler ve yöneticiler gibi farklı beceri ve uzmanlık alanlarına sahip personeli içerir. İş gücünün maliyeti; personel sayısı, çalışma süresi, maaşlar ve yan haklar gibi faktörlere bağlı olarak değişir. Malzemeler; yol yapımı projelerinde kullanılan malzemeler arasında asfalt, beton, taş, çimento, kum, çakıl ve boru gibi yapı malzemeleri bulunur. Malzeme maliyetleri; malzeme miktarları, kalitesi, temin edildiği kaynaklar ve piyasa koşulları gibi faktörlere bağlı olarak değişir. Ekipman; yol yapımı projelerinde kullanılan ekipmanlar; kazıcı yükleyiciler, ekskavatörler, silindirler, kamyonlar, iş makineleri ve işaretleme ekipmanları gibi çeşitli araçları içerir. Ekipman maliyetleri; ekipman türü, sahip olma veya kiralama maliyetleri, bakım ve yakıt masrafları gibi faktörlere bağlı olarak değişir. Finansal Kaynaklar; yol yapımı projeleri için gerekli finansal kaynaklar projenin finansmanı, malzeme alımları, iş gücü maliyetleri, ekipman kiralaması ve diğer harcamaları içerir. Bu kaynakların maliyeti; faiz oranları, projenin büyüklüğü ve süresi gibi faktörlere bağlı olarak değişir.

Yol yapımı projelerinde kaynakların maliyet değerleri, projenin bütçesini etkileyen önemli bir faktördür. Bu nedenle, proje yöneticileri kaynakların maliyetini dikkatlice analiz etmeli, maliyet tahminlerini doğru bir şekilde yapmalı ve kaynakları etkin bir şekilde kullanarak maliyetleri kontrol altında tutmalıdır. Böylece, proje bütçesi üzerindeki olumsuz etkiler minimize edilir ve proje başarısı sağlanır. Maliyet değerleri çalışan türündeki kaynaklar için tahmini olarak ay bazında verilmiştir. Malzeme türündeki kaynaklar için malzemelerin cinsine göre (ton, kg, adet) birim fiyatları araştırılmıştır ve yaklaşık değerler verilmiştir. Maliyet türündeki fiyatlar için de kilometre başına akaryakıt fiyatı yaklaşık olarak verilmiştir. Kullanılan kaynak isimleri, türleri, standart maliyet değerleri, fazla mesai ücretleri Tablo 3 ve Tablo 4'te gösterilmiştir.

Tablo 3. Kullanılan Kaynaklar (Çalışan)

Kaynak Adı	Tür	Standart Fiyat	Fzm Fiyatı (saat)
İşçiler	Çalışan	8500/ay	40
Peyzaj mimarı	Çalışan	10500/ay	50
Proje yöneticisi	Çalışan	13990/ay	80
Satın alma elemanı	Çalışan	10800/ay	48
Boyama operatörü	Çalışan	10500/ay	45
Montaj ekibi	Çalışan	9750/ay	42
Kalite kontrol ekibi	Çalışan	11200/ay	55

Tablo 4. Kullanılan Kaynaklar (Diğer)

Kaynak Adı	Tür	Standart Fiyat
Sevkiyat	Maliyet	3,5 km
Asfalt	Malzeme	813/ton
Sulama boruları	Malzeme	120/mt
Trafik levhaları	Malzeme	1100/adet
Boya	Malzeme	12/litre
Beton	Malzeme	535/m3
Kaldırım taşı	Malzeme	100/palet
Çelik bariyer	Malzeme	410/adet
Suni çim	Malzeme	35/m2
Çiçek	Malzeme	15/adet
Fidan	Malzeme	50/adet

Projede bir başlangıç planı ve 2 temel plan kaydedilmiştir. Başlangıç planı projenin %1 tamamlanmış kısmı, birinci temel plan projenin %21, ikinci temel planda ise %100 tamamlanmış halidir. Projenin toplam maliyeti 216.193.280,92 TL'dir. Birinci temel planda kalan maliyet değeri 170.209.667,75 TL'dir. İkinci temel planın kalan maliyet değeri ise 7000 TL'dir.

Proje olarak yol yapımı inşaatı seçilmiştir. Proje başlangıç zamanı 02.06.2022 – bitiş zamanı 05.07.2024 olarak belirlenmiştir. Proje verilen taahhütler nedeniyle belirtilen tarihler arasında 764 günde (2 yıl 1 ay 3 gün) tamamlanacaktır. Toplam maliyet 216.193.280,92 TL'dir. Görev maliyet aşımı ve kaynak maliyet aşımı olmamıştır. Projenin toplam fiili çalışma saati 198.192 saattir. Projede herhangi bir kaynak çakışması olmamıştır. Tüm çalışma kaynaklarına ait çalışma planı Tablo 5 'te gösterilmiştir.

Tablo 5. Kullanılan Kaynaklara Ait Çalışma Planı

Ad	Başlangıç	Bitiş	Kalan Çalışma
İşçiler	15.06.2022	05.07.2024	0
Peyzaj mimarı	29.03.2024	05.07.2024	0
Proje yöneticisi	02.06.2022	03.07.2024	0
Satın alma elemanı	07.06.2022	06.05.2024	0
Boyama operatörü	22.02.2024	17.05.2024	0
Montaj ekibi	29.03.2024	06.05.2024	0
Kalite kontrol ekibi	26.04.2024	26.06.2024	0

Fiili maliyet (GÇFM) 639,36 TL'dir. Kazanılmış değer (GÇBM) 639,36 TL'dir. Fiili maliyet kazanılmış değerden yüksek olmadığı için proje maliyeti aşılmamıştır. İş yükü değerleri çalışma süreleri başlangıç ve bitiş tarihleri Tablo 6'da gösterilmiştir.

Tablo 6. İş Yükü Değerleri Tablosu

Kimlik	Görev Modu	Görev Adı	Çalışma	Süre	Başlangıç	Bitiş	Ayrıntılar
1	✓	Teklif verme	8 sa	0,8 gün	Per 2.06.22	Per 2.06.22	Çalışma
		Proje yöneticisi	8 sa		Per 2.06.22	Per 2.06.22	Çalışma
2	✓	İhalelere katılım	8 sa	0,8 gün	Cum 3.06.22	Cum 3.06.22	Çalışma
		Proje yöneticisi	8 sa		Cum 3.06.22	Cum 3.06.22	Çalışma
3	✓	Sözleşme imzalanması	8 sa	0,8 gün	Pzt 6.06.22	Pzt 6.06.22	Çalışma
		Proje yöneticisi	8 sa		Pzt 6.06.22	Pzt 6.06.22	Çalışma
4	✓	Malzeme tedariki	56 sa	5,6 gün	Sal 7.06.22	Çar 15.06.22	Çalışma
		Satın alma elemanı	56 sa		Sal 7.06.22	Çar 15.06.22	Çalışma
5		Yer teslimi	8 sa	0,8 gün	Sal 14.06.22	Sal 14.06.22	Çalışma
		Proje yöneticisi	8 sa		Sal 14.06.22	Sal 14.06.22	Çalışma
6		A Yolu	6.000 sa	20 gün	Per 16.06.22	Sal 26.07.22	Çalışma
		İşçiler	6.000 sa		Per 16.06.22	Sal 26.07.22	Çalışma
		Asfalt	50		Per 16.06.22	Sal 26.07.22	Çalışma
		Beton	1		Per 16.06.22	Sal 26.07.22	Çalışma
7		B yolu	3.040 sa	15,2 gün	Çar 27.07.22	Pzt 22.08.22	Çalışma
		İşçiler	3.040 sa		Çar 27.07.22	Pzt 22.08.22	Çalışma
		Asfalt	15		Çar 27.07.22	Pzt 22.08.22	Çalışma
8		C yolu	2.240 sa	22,4 gün	Sal 23.08.22	Cum 30.09.22	Çalışma
		İşçiler	2.240 sa		Sal 23.08.22	Cum 30.09.22	Çalışma
		Asfalt	12		Sal 23.08.22	Cum 30.09.22	Çalışma
9		D yolu	7.616 sa	27,2 gün	Pzt 3.10.22	Per 17.11.22	Çalışma
		İşçiler	7.616 sa		Pzt 3.10.22	Per 17.11.22	Çalışma
		Asfalt	30		Pzt 3.10.22	Per 17.11.22	Çalışma
10		E köprülü yol	15.232 sa	44,8 gün	Çar 15.06.22	Çar 7.09.22	Çalışma
		İşçiler	15.232 sa		Çar 15.06.22	Çar 7.09.22	Çalışma
		Asfalt	40		Çar 15.06.22	Çar 7.09.22	Çalışma
		Beton	12		Çar 15.06.22	Çar 7.09.22	Çalışma
11		F yolu	640 sa	32 gün	Cum 18.11.22	Per 12.01.23	Çalışma
		İşçiler	640 sa		Cum 18.11.22	Per 12.01.23	Çalışma
		Asfalt	20		Cum 18.11.22	Per 12.01.23	Çalışma
12		S yolu	2.304 sa	19,2 gün	Cum 13.01.23	Çar 15.02.23	Çalışma
		İşçiler	2.304 sa		Cum 13.01.23	Çar 15.02.23	Çalışma
		Asfalt	17		Cum 13.01.23	Çar 15.02.23	Çalışma
13		Y alt geçidi	17.920 sa	44,8 gün	Per 16.02.23	Pzt 8.05.23	Çalışma
		İşçiler	17.920 sa		Per 16.02.23	Pzt 8.05.23	Çalışma

Kimlik	Görev Modu	Görev Adı	Çalışma	Süre	Başlangıç	Bitiş	Ayrıntılar
14		Asfalt	3		Per 16.02.23	Pzt 8.05.23	Çalışma
		Z yolu	4.320 sa	28,8 gün	Çar 15.06.22	Sal 9.08.22	Çalışma
		İşçiler	4.320 sa		Çar 15.06.22	Sal 9.08.22	Çalışma
		Asfalt	10		Çar 15.06.22	Sal 9.08.22	Çalışma
15		G yolu	2.560 sa	12,8 gün	Sal 9.05.23	Sal 30.05.23	Çalışma
		İşçiler	2.560 sa		Sal 9.05.23	Sal 30.05.23	Çalışma
		Asfalt	10		Sal 9.05.23	Sal 30.05.23	Çalışma
16		P köprülü yolu	8.736 sa	33,6 gün	Çar 15.06.22	Çar 17.08.22	Çalışma
		İşçiler	8.736 sa		Çar 15.06.22	Çar 17.08.22	Çalışma
		Asfalt	8		Çar 15.06.22	Çar 17.08.22	Çalışma
		Beton	14		Çar 15.06.22	Çar 17.08.22	Çalışma
17		I yolu	18.400 sa	36,8 gün	Çar 15.06.22	Sal 23.08.22	Çalışma
		İşçiler	18.400 sa		Çar 15.06.22	Sal 23.08.22	Çalışma
		Asfalt	23		Çar 15.06.22	Sal 23.08.22	Çalışma
18		İ yolu	5.400 sa	21,6 gün	Çar 15.06.22	Çar 27.07.22	Çalışma
		İşçiler	5.400 sa		Çar 15.06.22	Çar 27.07.22	Çalışma
		Asfalt	15		Çar 15.06.22	Çar 27.07.22	Çalışma
19		J alt geçidi	7.200 sa	36 gün	Çar 24.08.22	Çar 26.10.22	Çalışma
		İşçiler	7.200 sa		Çar 24.08.22	Çar 26.10.22	Çalışma
		Asfalt	9		Çar 24.08.22	Çar 26.10.22	Çalışma
		Beton	23		Çar 24.08.22	Çar 26.10.22	Çalışma
20		K yolu	5.520 sa	24 gün	Çar 31.05.23	Per 13.07.23	Çalışma
		İşçiler	5.520 sa		Çar 31.05.23	Per 13.07.23	Çalışma
		Asfalt	17		Çar 31.05.23	Per 13.07.23	Çalışma
21		L yolu	2.560 sa	25,6 gün	Çar 15.06.22	Çar 3.08.22	Çalışma
		İşçiler	2.560 sa		Çar 15.06.22	Çar 3.08.22	Çalışma
		Asfalt	5		Çar 15.06.22	Çar 3.08.22	Çalışma
22		M yolu	3.312 sa	14,4 gün	Sal 9.05.23	Per 1.06.23	Çalışma
		İşçiler	3.312 sa		Sal 9.05.23	Per 1.06.23	Çalışma
		Asfalt	12		Sal 9.05.23	Per 1.06.23	Çalışma
		Beton	1		Sal 9.05.23	Per 1.06.23	Çalışma
23		N köprülü yolu	6.144 sa	25,6 gün	Cum 14.07.23	Pzt 28.08.23	Çalışma
		İşçiler	6.144 sa		Cum 14.07.23	Pzt 28.08.23	Çalışma
		Asfalt	13		Cum 14.07.23	Pzt 28.08.23	Çalışma
		Beton	10		Cum 14.07.23	Pzt 28.08.23	Çalışma

Kimlik	Görev Modu	Görev Adı	Çalışma	Süre	Başlangıç	Bitiş	Ayrıntılar
24		O yolu	2.312 sa	13,6 gün	Çar 27.07.22	Per 18.08.22	Çalışma
		İşçiler	2.312 sa		Çar 27.07.22	Per 18.08.22	Çalışma
		Asfalt	12		Çar 27.07.22	Per 18.08.22	Çalışma
25		Ö yolu	4.048 sa	18,4 gün	Sal 29.08.23	Per 28.09.23	Çalışma
		İşçiler	4.048 sa		Sal 29.08.23	Per 28.09.23	Çalışma
		Asfalt	17		Sal 29.08.23	Per 28.09.23	Çalışma
26		P yolu	6.960 sa	23,2 gün	Çar 4.10.23	Pzt 13.11.23	Çalışma
		İşçiler	6.960 sa		Çar 4.10.23	Pzt 13.11.23	Çalışma
		Asfalt	23		Çar 4.10.23	Pzt 13.11.23	Çalışma
27		R alt geçidi	16.128 sa	50,4 gün	Sal 29.08.23	Per 23.11.23	Çalışma
		İşçiler	16.128 sa		Sal 29.08.23	Per 23.11.23	Çalışma
		Asfalt	8		Sal 29.08.23	Per 23.11.23	Çalışma
		Beton	25		Sal 29.08.23	Per 23.11.23	Çalışma
28		Ş yolu	2.880 sa	19,2 gün	Cum 24.11.23	Çar 27.12.23	Çalışma
		İşçiler	2.880 sa		Cum 24.11.23	Çar 27.12.23	Çalışma
		Asfalt	4		Cum 24.11.23	Çar 27.12.23	Çalışma
29		T köprülü yolu	10.920 sa	31,2 gün	Per 28.12.23	Sal 20.02.24	Çalışma
		İşçiler	10.920 sa		Per 28.12.23	Sal 20.02.24	Çalışma
		Asfalt	7		Per 28.12.23	Sal 20.02.24	Çalışma
		Beton	17		Per 28.12.23	Sal 20.02.24	Çalışma
30		U yolu	3.536 sa	20,8 gün	Çar 15.06.22	Sal 26.07.22	Çalışma
		İşçiler	3.536 sa		Çar 15.06.22	Sal 26.07.22	Çalışma
		Asfalt	12		Çar 15.06.22	Sal 26.07.22	Çalışma
31		Ü yolu	7.400 sa	29,6 gün	Çar 15.06.22	Çar 10.08.22	Çalışma
		İşçiler	7.400 sa		Çar 15.06.22	Çar 10.08.22	Çalışma
		Asfalt	13		Çar 15.06.22	Çar 10.08.22	Çalışma
32		V yolu	3.024 sa	21,6 gün	Çar 21.02.24	Per 28.03.24	Çalışma
		İşçiler	3.024 sa		Çar 21.02.24	Per 28.03.24	Çalışma
		Asfalt	10		Çar 21.02.24	Per 28.03.24	Çalışma
33		Trafik levhaları	5.288 sa	25,6 gün	Per 2.06.22	Per 21.07.22	Çalışma
34		Yaya geçidi boyamaları	1.400 sa	20 gün	Per 22.02.24	Çar 27.03.24	Çalışma
		İşçiler	1.200 sa		Per 22.02.24	Çar 27.03.24	Çalışma
		Boyama operatörü	200 sa		Per 22.02.24	Çar 27.03.24	Çalışma
		Boya	17		Per 22.02.24	Çar 27.03.24	Çalışma
35		Yol çizgileri boyamaları	2.592 sa	28,8 gün	Cum 29.03.24	Cum 17.05.24	Çalışma

Kimlik	Görev Modu	Görev Adı	Çalışma	Süre	Başlangıç	Bitiş	Ayrıntılar
		İşçiler	2.304 sa		Cum 29.03.24	Cum 17.05.24	Çalışma
		Boyama operatörü	288 sa		Cum 29.03.24	Cum 17.05.24	Çalışma
		Boya	35		Cum 29.03.24	Cum 17.05.24	Çalışma
36		Trafik işaretleme levhaları	1.296 sa	21,6 gün	Cum 29.03.24	Pzt 6.05.24	Çalışma
		İşçiler	216 sa		Cum 29.03.24	Pzt 6.05.24	Çalışma
		Montaj ekibi	1.080 sa		Cum 29.03.24	Pzt 6.05.24	Çalışma
		Trafik levhaları	120		Cum 29.03.24	Pzt 6.05.24	Çalışma
37		Peyzaj işleri	8.104 sa	56,8 gün	Cum 29.03.24	Cum 5.07.24	Çalışma
38		Yüzeyin tesviye yapılması	480 sa	9,6 gün	Cum 29.03.24	Pzt 15.04.24	Çalışma
		İşçiler	384 sa		Cum 29.03.24	Pzt 15.04.24	Çalışma
		Peyzaj mimarı	96 sa		Cum 29.03.24	Pzt 15.04.24	Çalışma
39		Bitkisel toprak serimi	240 sa	12 gün	Sal 16.04.24	Pzt 6.05.24	Çalışma
		İşçiler	120 sa		Sal 16.04.24	Per 18.04.24	Çalışma
		Peyzaj mimarı	120 sa		Sal 16.04.24	Pzt 6.05.24	Çalışma
		Bitkisel toprak	300		Sal 16.04.24	Pzt 6.05.24	Çalışma
40		Sulama borularının tesis edilmesi	3.600 sa	24 gün	Sal 7.05.24	Pzt 17.06.24	Çalışma
		İşçiler	3.600 sa		Sal 7.05.24	Pzt 17.06.24	Çalışma
		Sulama boruları	25		Sal 7.05.24	Pzt 17.06.24	Çalışma
41		Çiçek alanlarının oluşturulması	432 sa	4,8 gün	Sal 18.06.24	Sal 25.06.24	Çalışma
		İşçiler	288 sa		Sal 18.06.24	Sal 25.06.24	Çalışma
		Peyzaj mimarı	144 sa		Sal 18.06.24	Sal 25.06.24	Çalışma
		Çiçek	150		Sal 18.06.24	Sal 25.06.24	Çalışma
42		Fidan alanlarının oluşturulması	1.024 sa	6,4 gün	Çar 26.06.24	Cum 5.07.24	Çalışma
		İşçiler	960 sa		Çar 26.06.24	Cum 5.07.24	Çalışma
		Peyzaj mimarı	64 sa		Çar 26.06.24	Cum 5.07.24	Çalışma
		Fidan	150		Çar 26.06.24	Cum 5.07.24	Çalışma
43		Çim temini	504 sa	2,4 gün	Per 2.05.24	Pzt 6.05.24	Çalışma
		İşçiler	456 sa		Per 2.05.24	Pzt 6.05.24	Çalışma
		Peyzaj mimarı	24 sa		Per 2.05.24	Pzt 6.05.24	Çalışma
		Satın alma elemanı	24 sa		Per 2.05.24	Pzt 6.05.24	Çalışma
		Suni çim	150		Per 2.05.24	Pzt 6.05.24	Çalışma
44		Çim ile kaplama	1.824 sa	15,2 gün	Sal 7.05.24	Cum 31.05.24	Çalışma
		İşçiler	1.672 sa		Sal 7.05.24	Cum 31.05.24	Çalışma
		Peyzaj mimarı	152 sa		Sal 7.05.24	Cum 31.05.24	Çalışma
		Suni çim	120		Sal 7.05.24	Cum 31.05.24	Çalışma

Kimlik	Görev Modu	Görev Adı	Çalışma	Süre	Başlangıç	Bitiş	Ayrıntılar
45		Yol bariyerleri temini	1.296 sa	4,8 gün	Per 21.03.24	Per 28.03.24	Çalışma
		İşçiler	1.248 sa		Per 21.03.24	Per 28.03.24	Çalışma
		Satın alma elemanı	48 sa		Per 21.03.24	Per 28.03.24	Çalışma
		Çelik bariyer	130		Per 21.03.24	Per 28.03.24	Çalışma
		Sevkiyat			Per 21.03.24	Per 28.03.24	Çalışma
46		Yol bariyer boyama	72 sa	2,4 gün	Cum 29.03.24	Sal 2.04.24	Çalışma
		Boyama operatörü	72 sa		Cum 29.03.24	Sal 2.04.24	Çalışma
		Boya	112		Cum 29.03.24	Sal 2.04.24	Çalışma
		Çelik bariyer	110		Cum 29.03.24	Sal 2.04.24	Çalışma
47		Yol bariyer montajı	504 sa	7,2 gün	Cum 5.04.24	Çar 17.04.24	Çalışma
		İşçiler	360 sa		Cum 5.04.24	Çar 17.04.24	Çalışma
		Montaj ekibi	144 sa		Cum 5.04.24	Çar 17.04.24	Çalışma
		Çelik bariyer	110		Cum 5.04.24	Çar 17.04.24	Çalışma
48		Kaldırım taşlarının döşenme	5.040 sa	14,4 gün	Cum 29.03.24	Sal 23.04.24	Çalışma
		İşçiler	5.040 sa		Cum 29.03.24	Sal 23.04.24	Çalışma
		Beton	1		Cum 29.03.24	Sal 23.04.24	Çalışma
		Kaldırım taşı	140		Cum 29.03.24	Sal 23.04.24	Çalışma
49		Kalite kontrol	1.408 sa	35,2 gün	Cum 26.04.24	Çar 26.06.24	Çalışma
		Kalite kontrol ekibi	1.408 sa		Cum 26.04.24	Çar 26.06.24	Çalışma
50		Kabul	40 sa	4 gün	Per 27.06.24	Çar 3.07.24	Çalışma
		Proje yöneticisi	40 sa		Per 27.06.24	Çar 3.07.24	Çalışma

Sonuç ve Değerlendirme

Yol inşaatı, bir ülkenin veya bölgenin ulaşım altyapısının temel bileşenidir. Yol yapım projeleri, ekonomik büyüme, sosyal kalkınma ve ticaretin sağlanması açısından kritik öneme sahiptir. Bu projeler, genellikle büyük ölçekli ve karmaşık olduğundan dolayı etkin bir proje yönetimi yaklaşımı gerektirmektedir. Bu çalışmada, yol inşaatı projelerinin yönetimi ve Microsoft Project'in bu süreçteki rolü incelenmiştir. Microsoft Project'in, yol inşaatı gibi projelerin başarılı bir şekilde yönetilmesi için geliştirilmiş bir proje yönetimi aracı olduğu sonucuna varılmıştır. Yol inşaatı projeleri, genellikle karmaşık ve kaynak yoğun projelerdir. Ayrıca, birden fazla bileşenin ve etkinliğin koordinasyonunu gerektirmektedir. Microsoft Project, proje yöneticilerine bu projelerin planlanması, takibi ve kontrolü için gerekli araçları sunmaktadır. Yol inşaatı projelerinde Microsoft Project'in kullanılmasının bir dizi avantajlar sağladığı gözlemlenmiştir. İlk olarak, proje planlaması ve programlama için etkili bir araç sunmakta, projedeki iş paketlerini, etkinlikleri ve süreleri tanımlamak ve bunları bir zaman çizelgesine yerleştirmek mümkün olmakta, projenin ilerlemesini izlemek ve süreç içindeki her adımı takip etmek için önemli bir referans noktası görevi görmektedir. Ayrıca Microsoft Project'in kaynak yönetimi için de değerli bir araç olduğu görülmüştür. Yol inşaatı projelerinde, araçlar, ekipmanlar ve iş gücü gibi çeşitli kaynaklara ihtiyaç vardır. Microsoft Project, bu kaynakları tanımlayabilir, tahsis edebilir ve kullanılabilirliklerini izleyebilir. Böylece, projede kaynakların etkin bir şekilde kullanılması ve potansiyel çakışmaların önlenmesi sağlanabilir. Microsoft Project, yol inşaatı projelerinde ilerlemenin takibi için önemli bir araçtır. Gerçekleşen işlerin ve harcamaların kaydedilmesi, projenin gerçek ilerlemesinin belirlenmesini sağlar. Aynı zamanda, planlanan ilerleme ile gerçekleşen ilerleme arasındaki farkları tespit etmek ve olası sapmalara hızlı bir şekilde müdahale etmek için kullanılabilir.

Bu çalışmada, gerçek bir yol yapım inşaatı projesinin CPM tekniği kullanılarak incelenmesi ve Microsoft Project yazılımı üzerinde gerçekleştirilmesine ilişkin bir uygulama yapılmıştır. CPM tekniği, projenin zamanlama, kaynak tahsisi ve faaliyetler arası bağımlılıkların analizi gibi kritik faktörlerin değerlendirilmesine yardımcı olmuştur. Microsoft Project'in sağladığı özellikler ve ara yüzü sayesinde proje yöneticisi, projenin aşamalarını belirlemek, kritik yolun tanımlanması, kaynakların tahsis edilmesi ve projenin zamanında tamamlanması için etkin bir şekilde planlama yapabilmektedir. Elde edilen sonuçlar, proje yöneticisinin projenin tamamlanması için gereken süreyi, kaynakları ve faaliyetleri daha iyi

anlamasına ve projenin başarılı bir şekilde yönetilmesine yardımcı olmuştur. Bu çalışma, CPM tekniğinin yol yapım inşaatı projelerinde kullanımının önemini vurgulamakta ve Microsoft Project gibi proje yönetimi yazılımlarının bu tür projelerin etkin bir şekilde planlanması ve yönetilmesindeki önemini göstermektedir. Sonuç olarak, yol inşaatı projeleri karmaşık ve kaynak yoğun projelerdir ve etkin bir şekilde yönetilmeleri büyük önem taşımaktadır. Microsoft Project, yol inşaatı projelerinin planlanması, kaynakların yönetimi ve ilerlemenin takibi için kullanılabilir etkili bir araçtır.

Kaynakça

- Albayrak, B. (2005). *Proje Yönetimi*. Ankara: Nobel Yayın Dağıtım.
- Ballmer, S. (2007, 10 30). *Microsoft Office Project Conference 2007*. Vikipedi: https://tr.wikipedia.org/wiki/Microsoft_Project adresinden alınmıştır
- Baraz, E. H. (2008). *Şebeke analizi ve proje yönetimi*. Sivas: Cumhuriyet Üniversitesi.
- Biçer, M. (1995). *Kritik Yol Methodu ile Planlama*. Eskişehir: Anadolu Üniversitesi Sosyal Bilimler Enstitüsü.
- Birgönül, T., & Dikmen, İ. (1996). İnşaat projelerinin risk yönetimi. *İnşaat Mühendisleri Odası Teknik Dergisi*, 1305-1326.
- Duran, C. (2007). *CPM-PERT Modelleri ve Uygulaması*. İstanbul: Marmara Üniversitesi Sosyal Bilimler Enstitüsü.
- Gitmez, Y. (1998). *Proje Yönetiminde Yönetim Fonksiyonları ve Bir Uygulama*. Eskişehir: Anadolu Üniversitesi Sosyal Bilimler Enstitüsü.
- Karahan, M., & Ezin, Y. (2014). PERT-CPM tekniğiyle bir inşaatın yapım süresi ve maliyetlerinin optimizasyonu. *Bartın Üniversitesi İ.İ.B.F. Dergisi*, 73-89.
- Keser, H. Y., Ay, S., & Çetin, I. (2018). Ulaştırımda karayolları: Türkiye'deki gelecek beklentileri. *Tesam Akademi Dergisi*, 63-93.
- Sezgin, A., & Ada, E. (1991). *İşletmeciler İçin Yöneylem Araştırması*. Ankara: Türk Pazarlama Vakfı Yayınları.
- Taşkın, B. (2020). *İş Planlaması Ve Kaynak Yönetiminin Proje Zaman Ve Maliyet Faktörlerine Etkisinin İncelenmesi (Adil Işık Projesi Örneği)*. Sakarya: Sakarya Uygulamalı Bilimler Üniveristesi Lisansüstü Eğitim Enstitüsü.
- Temiz, N., & Dursun, E. (2016). PERT tekniği'nin liman deniz hizmetleri otomasyonu projesine uygulanması. *Dokuz Eylül Üniversitesi Denizcilik Fakültesi Dergisi*, 1-30.
- Uzunal, S. S. (2009). *CPM ve PERT Tekniği ile İnşaat Sektöründe Bir Uygulama*. İstanbul: Haliç Üniversitesi Sosyal Bilimler Enstitüsü.

Kara Mürver (*Sambucus Nigra* L.) Biyolojik Ve Farmakolojik Özellikleri

Ahmet BEYATLI¹

Giriş

Bitkiler çok eski zamanlardan beri geleneksel sağlık hizmetlerinde ve besin kaynağı olarak önemli bir rol oynamıştır (Hardy, 2021). Bitkilerden elde edilen geleneksel ilaçlar, bu bitkilerde var olan biyoaktif bileşiklerden dolayı hayati öneme sahiptir (Yuan et al., 2020). Taksonomik olarak *Sambucus* L. cinsi Viburnaceae familyasının bir üyesi olarak kabul edilmiş (Chase et al., 2016), yaklaşık 29 tür ve belirsiz 77 tür olarak dünya çapında dağılım göstermektedir (GBIF, n.d.; POWO, n.d.). Tükçede Mürver İngilizcede ise Elders veya Elderberries olarak adlandırılır.

Sambucus türlerinden biri olan *Sambucus nigra* L. (Avrupa Mürveri, Avrupa Kara Mürveri, Kara Mürver veya Mürver olarak bilinir), kötü toprak koşullarını veya ötrofik olarak bilinen bozulmuş toprakları tolere eder ve genellikle kuzey yarımkürenin ılıman ve subtropikal bölgelerinin yanı sıra Asya, Kuzey Afrika ve Kuzey Amerika'da bulunan güneş ışığına maruz kalan yerlerde yetişmektedir. *S. nigra*, aynı zamanda çekici yaprak renkleri nedeniyle bir süs bitkisidir. Kuşların etkisiyle, tohumları hızla orman kenarlarında, yol kenarlarında, raylarda ve çit hattında kolonileşerek yayılır (Atkinson & Atkinson, 2002; Dulf et al., 2013; Finn et al., 2008).

Kara Mürver, karbonhidratlar, proteinler, yağlar, yağ asitleri, organik asitler, mineraller, vitaminler ve uçucu yağlar gibi besinler açısından zengindir. Bitki ayrıca potansiyel olarak toksik olan siyanojenik glikozitler içerir. Bu bitkide serbest radikal süpürücü (antioksidan) aktiviteleri ile bilinen polifenoller yüksek konsantrasyonda bulunan en önemli biyoaktif bileşik gruplardan biridir. Kara Mürver meyvesi ve çiçeklerinin yüksek antioksidan aktivitesi, terapötik özellikleriyle ilişkilidir. Kara Mürver uzun zamandan beri halk hekimliğinde terletici, ateş düşürücü ve idrar söktürücü olarak kullanılmaktadır. Son yıllarda ayrıca antibakteriyel, antiviral, antidepresan, antitümör ve hipoglisemik özelliklere sahip olduğu ve vücut yağını ve lipid konsantrasyonunu azalttığı bulunmuştur. Sağlığa iyileştirici ve duyusal özellikleri nedeniyle Kara Mürver, öncelikle gıda ve ilaç endüstrisinde kullanılmaktadır (Mlynarczyk et al., 2018).

Botanik Özellikleri, Yayılımı ve Yetiştirilmesi

S. nigra türünün sistematik sınıflandırması Tablo 1'de verilmiştir (GBIF, n.d.). Yöresel olarak, Melesir, Mındar, Mindıraç, Patlak, Patlangaç, Patlangıç, Patlangoz, Patlankuç, Patlavuç, Patlayak, Şişni, Yalangoz ve Yalankoz gibi isimlerle bilinmektedir (Baytop, 1994).

¹ Dr. Öğr. Üyesi, Sağlık Bilimleri Üniversitesi, Hamidiye Sağlık Hizmetleri Meslek Yüksekokulu, Tıbbi ve Aromatik Bitkiler Bölümü, Orcid: 0000-0001-5225-6217.

Tablo 1. *S. nigra* sınıflandırması

Alem:	Plantae
Bölüm:	Tracheophyta
Sınıf:	Magnoliopsida
Takım:	Dipsacales
Familiya:	Viburnaceae
Cins:	<i>Sambucus</i> L.
Tür:	<i>S. nigra</i> L.

Sambucus L. (Viburnaceae) cinsi, aşırı soğuk ve çöl bölgeleri dışında dünyanın tüm bölgelerine dağılmış yaklaşık 29 bilinen türden oluşur (Waswa et al., 2022). *S. nigra* çalı veya yarı çalı formunda, çok yıllık bir bitkidir. Avrupa, ABD, Asya, Kuzey Afrika'da (Şekil 2) yaygın olmakla birlikte ülkemizde 0-2000 m rakımlar arasında Karadeniz, Marmara, Orta ve Güney Anadolu bölgelerinde doğal olarak yetişmektedir. TÜBİVES'e göre bitkinin Türkiye'deki dağılışı Bolu, İstanbul, Artvin, Elazığ, Giresun, İzmir, Kırklareli, Rize, Sinop ve Van illerini kapsamaktadır (Şekil 3).

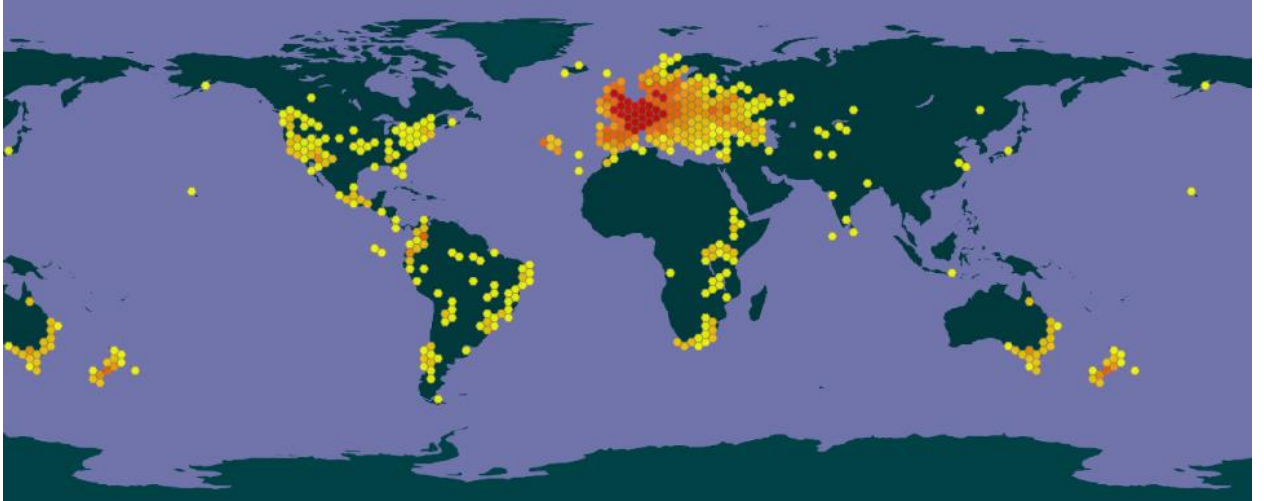

Şekil 2. *S. nigra*'nın dünyadaki yayılışı (GBIF, n.d.)

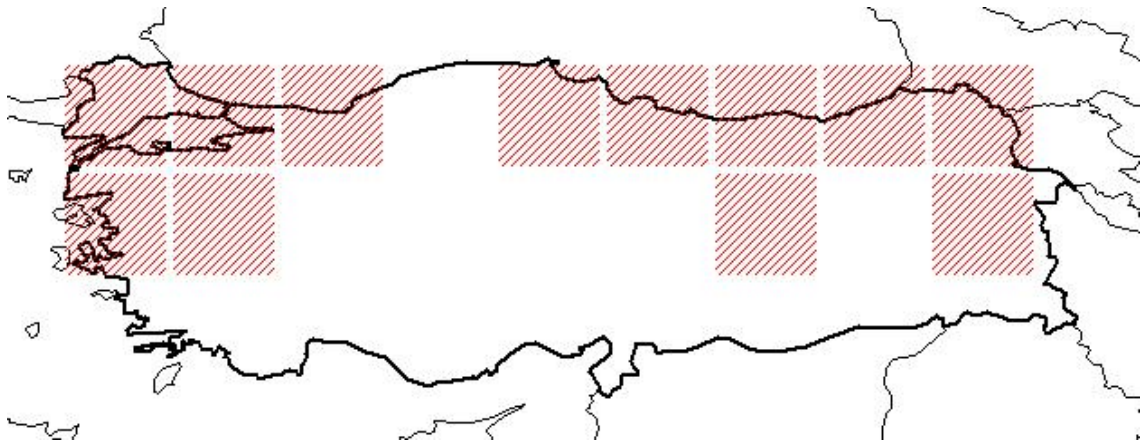

Şekil 3. *S. nigra*'nın Türkiye'de yayılışı (TÜBİVES *Sambucus nigra*, n.d.)

Morfolojik olarak siyah-mor renklere, 6-8 mm apında, yuvarlak, 3-5 ekirdekli, kokulu meyveleri bulunan *S. nigra*'nın boyu 10 mt 'ye ulařabilmektedir (řekil 4,5). Nisan-Temmuz ayları arası ieklenme dnemidir. iek ok sayıda, kk beyaz iekler tařıyan umbella ve panikula durumlarında, genellikle 5'li paralar halinde; kaliks kısa boru grnřnde, 5 sepalden meydana gelmiř; korolla dzenli, tabak gibi yayılmıř, tek bir eksen etrafında yerleřmiř, 5 loplu; stamenler 5, petallerle alternat dizilmiř, her gzde bir tohum bulunur ve meyve drupadır (řekil 6). Yaprakları imperipennat, karřılıklı foliollerin kenarı serrat diřli, stipula var veya yoktur (řekil 7) (Lee et al., 2005; Magness et al., 1971; Sievers, 1930).

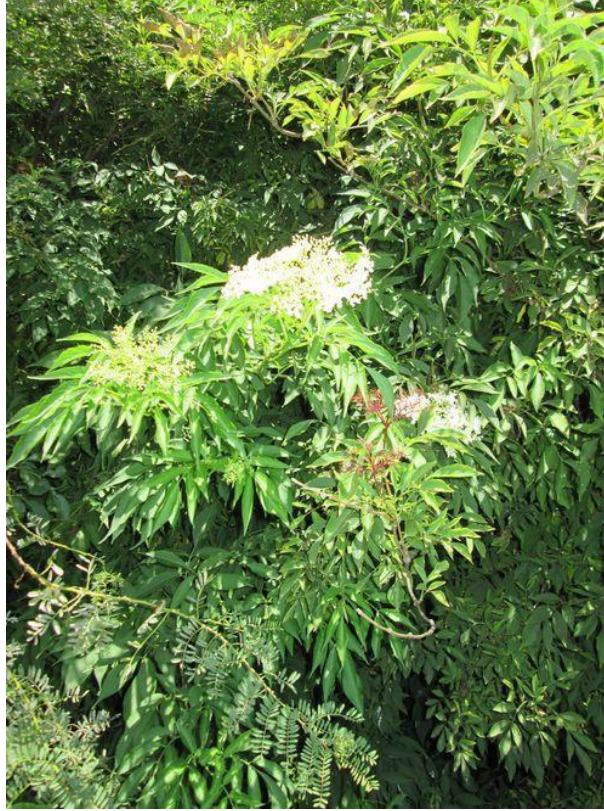

řekil 4. *S. nigra*'nın genel grnmi



řekil 5. *S. nigra*'nın meyvesi



Şekil 6. *S. nigra*'nın çiçeği



Şekil 7. *S. nigra*'nın yaprakları

S. nigra güneşi sever ve yarı gölgeye dayanıklıdır. Yıllık optimum sıcaklığın 13-14 C, yağışın 800- 850 mm olduğu yerlerde yetişebilir. Nemli ve tınlı, pH 4,2 ile 8,0 arasında değişen topraklarda yetişmektedir. Bitki çelikle ve kök ayırma ile çoğaltılır, 2-4 x 2-4 m mesafeyle dikilir. Kurak geçen dönemlerde verimin artması için 2 yıl boyunca düzenli olarak sulama yapılması gerekmektedir. Hasat zamanı, meyvelerin olgunlaşmış siyah ve sulu hale gelmesinden sonra elle yapılmaktadır (Drapeau & Charlebois, 2012).

Kimyasal Bileşenler ve Besin Değerleri

S. nigra, çoğunluğu bitki suyu ve polar ekstresinde bulunan siyanidin-3-glikozit ve siyanidin-3-sambubiyosid içeren antosiyaninler açısından zengindir (C. Vlachoianis et al., 2015; Wu et al., 2004). Ayrıca bitki, zengin bir flavanol, fenolik asit ve prosiyanidin kaynağıdır. Aynı zamanda, terpenler ve lektinler, amino asitlerin serbest ve konjuge formları, proteinler, yağ asitleri ve lif içerirler (Gleńsk et al., 2014; Krüger et al., 2015; Salvador et al., 2015; Tejero et al., 2015). *S. nigra* meyvelerinin karakteristik aroması (E)- β -damascenone, dihidroedulan, etil-9-decenoate, 2-fenil etanol, fenilasetaldehit ve nonanal'ın bir sonucudur. Bu bitkide alkoller, esterler ve aldehitler sıklıkla tanımlanan uçucu gruplardır. Kara Mürver çiçekleri özellikle kaempferol, astragalın, quercetin, quercetin-3-Oglucoside, rutin, isoquercitrin ve hyperoside gibi flavonoidler (%3'e kadar) açısından zengindir (Krauze-Baranowska et al., 2009). Diğer önemli sekonder metabolitler, yaklaşık %1 triterpen (α - ve β -amirin, ursolik asit ve oleanolik asit olarak) ve yaklaşık %1 sterol (β -sitosterol, kampesterol ve stigmasterol) içerir. Ayrıca çiçeklerde pektinler, tanenler ve fenolik asitler bulunur (Ho et al., 2016, 2017).

İnsan tüketimi için sadece çiçekler ve meyveler kullanılır. Meyveler, reçel, turta ve sos gibi insan beslenmesi için önemli ürünlerin hazırlanmasında kullanılır. Meyveler insan vücudu için

önemli bileşiklerin kaynağıdır. Yüksek düzeyde vitamin, mineral, pektin ve diyetetik lifler ve düşük enerji değeri, meyveleri gıda amaçlı olarak ilginç kılar. Antosiyaninler ve polifenolikler, önemli meyve kalitesi göstergeleridir ve meyvelerin ve meyve ürünlerinin görünüşünü ve lezzetini güçlü bir şekilde etkiler (Vulić et al., 2008). Kara Mürver meyveleri besin bileşimleri Tablo 1'de verilmiştir.

Tablo 1. *S. nigra* yüzdellik bileşimleri

Parametre	İçerik
Toplam şekerler	8.88 (%)
Redükte şeker	8.55 (%)
Sakaroz	0.33 (%)
Pektin	0.16 (%)
Pektik asit	0.23 (%)
Protopektin	0.04 (%)
Kalsiyum pektato	1.53 (%)
Selüloz	1.65 (%)
Toplam asitlik	1.30 (% sitrik asit)
Kül	0.92 (%)
Kuru madde	20.22 (%)
Protein	2.84 (g/100 mL)
Antosiyaninler	863.89 (mg/L)
C vitamini	34.10 (mg/100 g)
Potasyum	391.33 (mg/100 g)
Fosfor	54.00 (mg/100 g)
Kalsiyum	28.06 (mg/100 g)
Sodyum	2.17 (mg/100 g)
Magnezyum	25.99 (mg/100 g)
Demir	1.86 (mg/100 g)
Çinko	0.36 (mg/100 g)
Manganez	0.27 (mg/100 g)
Bakır	0.14 (mg/100 g)

Geleneksel Kullanımları

Kara Mürver, tıbbi bir bitki olarak çok uzun bir tarihsel kullanıma sahiptir. MÖ 5. yüzyıldan itibaren Hipokrat, Dioskorides ve Pliny'den elde edilen veriler, *S. nigra*'dan hazırlanan ilaçların kullanımını tanımlamaktadır (Mumcuoglu, 1998). *S. nigra*, Avrupa'da hem gıda hem de tıbbi bitki olarak yaygın bir şekilde kullanılmıştır. Bu bitkinin tüm kısımları çeşitli hastalıkların tedavisinde uygulanmıştır. Bitkinin hem meyveleri hem de çiçekleri geleneksel olarak alkollü ve alkolüz içecekler, çaylar, dondurmalar ve yoğurtlar yapmak için kullanılmıştır. Meyvelerin infüzyonu idrar söktürücü, müshil, terletici ve iltihap önleyici olarak tüketilir. Ayrıca, meyveler grip tedavisinde ve bağışıklık sistemini uyarmak için kullanılır. Günde birkaç kez bitkinin suyu veya çayı içmenin koruyucu ve tedavi edici etkileri olduğu ileri

sürülmüştür (Charlebois, 2007; Roxas & Jurenka, 2007; J. E. Vlachoianis et al., 2010; Vulić et al., 2008).

Meyveler, hafif zehirli oldukları ve kusmaya neden oldukları için çiğ yenmesi tavsiye edilmez. Hafif toksisitesi pişirilerek aşılır. Tüm yeşil kısımlar zehirlidir ve siyanojenik glikozitler içerir (Vulić et al., 2008). Kara Mürver çiçeği bitki çayı olarak tüketilir ve gargara yapılması öksürük, grip ve boğaz iltihapları gibi solunum yolu hastalıklarına fayda sağlar. Çiçekler idrar söktürücü ve antidiyabetik etkilerinden dolayı kullanılmıştır (Kaack, 2008).

Farmakolojik Etkileri

S. nigra, viral enfeksiyonlarda bir tedavi olarak birçok farklı kültürde uzun bir etnobotanik geçmişe sahiptir ve şu anda dünya çapında en çok kullanılan tıbbi bitkilerden biridir (Porter & Bode, 2017). Ancak yakın zamana kadar, antiviral özellikleriyle ilgili önemli bilimsel araştırmalar eksikti. Burada, Kara Mürver ekstresi ve ilgili ürünlerin özellikle grip tedavisinde antiviral olarak kullanımına ilişkin mevcut bilimsel araştırmaların durumu değerlendirilmektedir. *S. nigra* ekstre kullanımı ile ilgili olarak influenza A, influenza B virüslerine karşı etkileri hakkında birçok çalışma yapılmıştır. 48 saat veya daha az süreyle influenza benzeri semptomlardan muzdarip altmış hasta (18-54 yaş arası) kontrollü çalışmaya dahil edilmiştir. Hastalara 5 gün boyunca günde dört kez 15 ml Kara Mürver veya plasebo şurubu verilmiş ve görsel analog skala kullanılarak semptomları kaydedilmiştir. Semptomlar ortalama 4 gün önce rahatlamış ve Kara Mürver ekstresi alanlarda plaseboya kıyasla kurtarma ilacı kullanımı önemli ölçüde daha az olduğu görülmüştür (Zakay-Rones et al., 2004). Yapılan bir başka çalışmada, bitki meyvelerindeki flavonoidler, H1N1 (A tipi influenza) virionlarına tutunarak virüsün konak hücrelere bağlanmasını engelleyerek antiviral etki göstermiştir (Roschek Jr et al., 2009). Enfeksiyöz bronşit virüsü (IBV) ye karşı *S. nigra* ekstresi ile yapılan çalışmalar neticesinde, virüsü bulaşıcı olmayan hale getirerek enfeksiyonun erken bir noktasında IBV'yi inhibe edebileceğini göstermektedir. Ayrıca, IBV veya diğer koronavirüsleri tedavi etmek veya önlemek için *S. nigra* ekstresi kullanan gelecekteki çalışmaların garanti edildiğini öne sürmüşlerdir (Chen et al., 2014). Çoğunlukla yetişkin katılımcıları içeren ve *S. nigra*'nın ticari formülasyonlarının 16 güne kadar kısa süreli kullanımını inceleyen klinik çalışmalardan elde edilen bulgulara göre, *S. nigra* mono-bitkisel preparatlarının (ekstre veya pastil formülasyonunda), ilk 48 saat içinde alındığında yetişkinlerde ateş, baş ağrısı, burun tıkanıklığı ve burun mukozası akıntısı gibi grip tipi semptomları azaltabileceğini göstermektedir. *S. nigra* tedavisinden sonraki 2-4 gün içinde, çoğu yetişkin katılımcı, ortalama %50 oranında semptomlarda azalma yaşamıştır (Porter & Bode, 2017). Toplu olarak 936 yetişkinin dahil olduğu beş klinik çalışmadan elde edilen kanıtlar, *S. nigra* mono-bitkisel preparatlarının, akut solunum yolu viral enfeksiyonunun başlangıcından sonraki 48 saat içinde alındığında, süreyi ve ciddiyeti azaltabileceğini göstermektedir. COVID 19'un tedavisi veya önlenmesi için *S. nigra* kullanımını destekleyen hiçbir kanıt yoktur. Burada yer alan influenza viral enfeksiyonlarını içeren klinik çalışmaların sonuçlarının yanı sıra *S. nigra* meyvesinin antiviral etkilerini gösteren klinik öncesi çalışmalardan elde edilen kanıtlar göz önüne alındığında, *S. nigra* meyvesinin COVID-19 üzerindeki potansiyel etkilerini araştıran klinik öncesi araştırmalar cesaretlendirilmiştir (Harnett et al., 2020).

Mahmoudi ve arkadaşları tarafından yapılan deneysel çalışmada antidepresan aktiviteyi test etmek için denek farelerine zorunlu yüzme testi ve kuyruk süspansiyon testi uygulanmıştır. Deneylede yüksek strese maruz bırakılan farelerin hareketsizleşerek, psikolojik olarak davranışsal çaresizliği yansıttığı ve bu durumun insanlardaki depresif bozuklukları temsil edeceği ön görülmüştür. Testler sonucunda Kara Mürver ekstresi kullanımının, deneklerin hareketsizlik süresini kısaltarak, kontrol grubuna nazaran daha aktif oldukları gözlenmiştir. Doza bağlı olarak hareketsizlik sürelerinde farklılıklar oluşmuş ve güçlü bir antidepresan ilaç olan imipramine (10 mg kg-1) kullanımına kıyasla 1200 mg kg-1 dozundaki Kara Mürver ekstraktının, daha yüksek aktiviteye neden olduğu gözlenmiştir. Bu çalışma neticesinde Kara

Mürver ekstraktlarının antidepresan aktivite gösterdiği ve doza bağlı olarak farklı etkilere sahip olabileceği bildirilmiştir (Mahmoudi et al., 2014).

S. nigra bitkisi antioksidan etkileri bilinen antosiyaninler ve flavonoidler bakımından zengindir. Kara Mürverdeki antosiyaninler, oksidatif strese karşı hücreleri koruyucu bir etki gösterdiği tespit edilmiştir (Abuja et al., 1998). Bu özellikleri nedeniyle serbest radikallerle ilişkili olan kanser, kardiovasküler hastalıklar, eklem iltihabı gibi çeşitli hastalıklara karşı olumlu yönde etkide bulunduğunu ortaya koymuştur. Antioksidan bir bileşik kaynağı olarak Kara Mürverin besin değerini ve potansiyel kullanımını karakterize etmeyi amaçlayan çalışmalar neticesinde Mürverlerin kimyasal bileşimi, yağ asitleri ve fenolik bileşikler belirlenmiştir. Analizler sonucunda bitkinin toplam çözünür katılar, proteinler ve çoklu doymamış yağ asitleri (omega-3: 38.12 g/100 g ve omega-6: 39.54 g/100 g yağ asitleri) açısından zengin bir kaynak olduğunu ortaya koyulmuştur. Fenolik bileşiklerle ilgili olarak, bitki flavonoidlerde (rutin ve kersetin) ve fenolik asitlerde (yani gallik asit ve gentisik asit) bol miktarda bulunmuştur.

Ticari olarak satılan *S. nigra*'nin meyvesinden ve çiçeğinden hazırlanan çayların antioksidan potansiyelini, en temsili fenolik asitlerin (kafeik, klorojenik, p- kumarik, ferulik, gallik ve siringik asitler); flavonoller (kersetin, kaempferol, mirisetin ve rutin); ve toplam fenolik içerik (TPC), fenolik asit (TAC) ve flavonoid (TFC) içerikleri bakımından incelenmiştir. Araştırmalar neticesinde Kara Mürver çiçeklerinden hazırlanan infüzyonların, bitki infüzyonlarından daha fazla fenolik bileşik içerdiği tespit edildi. Bu infüzyonların TPC'si Mürverler için 19.81 ila 23.90 mg gallik asit eşdeğeri/g kuru numune ağırlığı (GAE/g DW) ve bitki çiçekleri için 15.23 ila 35.57 mg GAE/g DW arasında değişirken, TFC 2.60 ila 4.49 arasında değişmektedir. Kara Mürver infüzyonlarında mg rutin eşdeğeri/g numunenin kuru ağırlığı (RUTE/g DW) ve bitki çiçeği infüzyonlarında 5,27 ila 13,19 mg RUTE/g DW. Bu çalışmada ölçülen fenolik bileşikler arasında, kersetin (2.07-9.48 mg/g DW) ve mirisetin (1.17-9.62 mg/g DW) sırasıyla çiçek ve çiçeklerden hazırlanan çaylarda en yüksek konsantrasyonlara sahipti. Ayrıca, 2,2-difenil-1-pikrilhidrazil (DPPH) radikal ve ferrik indirgeyici antioksidan güç (FRAP) deneyleri ile değerlendirilen bitki infüzyonlarının antioksidan potansiyeli, çiçeklerden hazırlanan çayların meyvelerden hazırlanan çaylardan daha yüksek ortalama DPPH ve FRAP aktivitelere sahip olduğunu ortaya koydu (Viapiana & Wesolowski, 2017).

S. nigra'nın çiçeklerinden elde edilen liyofilize sulu ekstraktın farelerdeki vasküler ve hava yolu düz kas dokusu üzerindeki anti-inflamatuar ve gevşetici etkisini aydınlatmak amacıyla in vivo ve in vitro inflamasyon deneyleri yapılmıştır. *S. nigra* çiçek ekstresinin, antinosiseptif etkiler göstermenin yanı sıra, efferositoz ve dolayısıyla akut inflamasyonun çözülmesini teşvik ederek, inflamatuvar mediatörlerin üretimi ve hücre göçü dahil olmak üzere makrofaj ve nötrofil fonksiyonlarını modüle ederek anti-inflamatuar etki sunduğu ve tıbbi bitki olarak popüler kullanımını bilimsel olarak kanıtladığı sonucuna varılmıştır. Hem vasküler hem de vasküler olmayan düz kas dokusundaki gevşetici etkiyle bağlantılı olan *S. nigra* ekstresi, akut inflamasyonun yönetimi için önemli bir aracı temsil etmektedir (Santin et al., 2022).

Diğer araştırmalar neticesinde, bitki ekstrelerindeki fenolik asitlerin ve flavonoidler içeriğinin antibakteriyel aktivite gösterdiği tespit edilmiştir. Baskın olarak fenolik asit grubundan: klorojenik asit, sinapik asit ve t-sinnamik asit tespit edilmiş olup flavonoid grubundan rutin ve kuersetin baskın olduğu gözlenmiştir. Araştırma, Kara Mürver polifenol ekstrelerinin, %0.5-0.05 konsantrasyon aralığında seçilen bakteri suşlarına karşı aktivite sergilediğini göstermiştir. *Micrococcus luteus*, *Proteus mirabilis*, *Pseudomonas fragii* ve *Escherichia coli* bakterileri ekstreye en duyarlı olduğu tespit edilmiştir. Analiz edilen bileşiklerden apigenin, kaempferol ve ferulik, protokatekuik ve p-kumarin asitleri yüksek antibakteriyel aktiviteleri saptanmıştır (Przybylska-Balcerek et al., 2021).

Endüstriyel kullanımları

Antosiyaninler açısından zengin olan Kara Mürver, farklı endüstrilerde doğal renklendirici olarak kullanılır. Bitkinin meyvesi özellikle gıda boyası, ilaçlarda, gıda aroması, meyve sularında, şuruplarda, reçellerde, jölelerde ve diğer gıda maddelerinde, turta, kek veya tatlılarda dolgu maddesi olarak ve ayrıca alkollü içeceklerin üretiminde kullanılır (Inami et al., 1996; J Bermúdez-Soto & A Tomás-Barberán, 2004; Kaack et al., 2005). Meyve suyu üretiminin atık bir yan ürünü olan bitkinin posası, antosiyanin ekstraktları ve liyofilize boyaların üretiminde kullanılan önemli bir hammaddedir. Hayvan yemi ve organik gübre olarak da kullanılır (Kaack, 1990; Seabra et al., 2010). Meyvelere benzer şekilde bitkinin çiçekleri de gıda endüstrisinde yaygın olarak kullanılmaktadır. Alkollü ve alkolsüz içeceklerde, ayrıca çay ve yoğurt, dondurma gibi ürünlerde bulunan doğal aroma bileşenleridir (Fazio et al., 2013; Kaack et al., 2006).

Avrupa Bitki Yetiştiricileri Derneği'nin 2010 raporuna göre *S. nigra* (çiçekler ve yemişler), Bulgaristan ve Romanya'da ihracat ticareti ve çay ve fitofarmasötik üretimi için en çok hasat edilen tıbbi bitki idi (European Herb Growers Association (Europam), n.d.). Kara Mürver, 2011 yılında ABD'de ilaç, gıda ve toptan satışlarda en çok satan 18. bitkisel besin takviyesi olmuştur (Engels & Brinckmann, 2013).

Güvenlik Önlemleri

Kara Mürver basit karbonhidratlar, lifler, mineraller, amino asitler ve çok çeşitli fenolik bileşikler açısından zengin olmasına rağmen, taze meyvelerin tüketimi tüm ülkelerde yaygın değildir. Bunun nedeni, genel olarak bitkinin tohumlarında, yapraklarında ve kabuklarında veya olgunlaşmamış meyvelerinde sambunigrin gibi siyanojenik glikozitler (ikincil metabolitler) mevcuttur. Siyanojenik glikozit, mide bulantısı, kusma, ishal, halsizlik ve baş dönmesi gibi mide-bağırsak bozukluklarına neden olabilir, ancak bu etkiler meyveler olgunlaşmamış aşamasında veya yüksek dozlarda alındığında görülmektedir (Mladěnka et al., 2016; Senica et al., 2016). Siyanojenik glikozitler kendi başlarına toksik değildir, ancak gastrointestinal sistemdeki bağırsak mikroflorasındaki enzimler ve siyanojenik glikozitler veya bitki enzimleri arasındaki etkileşim, siyanohidrinlerdeki glikozit kısmının bölünmesini teşvik eder ve daha sonra hidrojen siyanür (HCN) ve aldehitte ayrıştırılır. 0,5 ila 3,5 mg/kg vücut ağırlığı aralığındaki bir doz, insanlarda akut siyanür toksisitesine neden olabilir (Bolarinwa et al., 2014; Mladěnka et al., 2016). Alınmadan veya yutulmadan önce siyanürün toksisitesini azaltmak veya önlemek için, bitki hammaddesinin soyulması, ezilmesi, öğütülmesi, rendelenmesi, ıslatılması, kurutulması ve ısıtılması gibi bazı işlemler yapılabilir (Mikulic-Petkovsek et al., 2016). Senica ve arkadaşları Slovenya Kara Mürver için, taze meyveden sambunigrin 18.8 mg/kg ve işlenmiş ürünlerde 0.8 ila 10.6 mg/kg değeri elde etmiştir (Senica et al., 2016). Öte yandan, bazı çalışmalar *S. nigra* bitkisinin meyvelerinde sambunigrin bulunmadığını göstermiştir (Pinto et al., 2017; Zahmanov et al., 2015).

Sonuç

Günümüzde Kara Mürver meyve ve çiçeklerinin en sık kullanımı gıda endüstrisinde renklendiricileri, meyve suları ve tatlandırıcı olmasına rağmen, meyve, çiçekler veya bunların ekstraktlarının fitokimyasal bileşimleri nedeniyle, nutrasötik içerik olarak kullanılan gıda takviyelerinin üretimi için potansiyel kullanımlarının yanı sıra ilaç endüstrisinde yüksek bir potansiyele sahiptirler. Aslında *S. nigra*, halk tıpında farklı hastalıklar tedavisi için yüzyıllardır kullanılmaktadır. Bununla birlikte, kullanımının ve değerinin genişletilmesi için, bitki meyve ve çiçeği fitokimyasallarının biyoyararlanımı, biyolojik aktiviteleri ve bunların moleküler mekanizmaları ve fitokimyasal bileşimi ile korelasyonu ile ilgili daha fazla araştırmaya ihtiyaç vardır. Ülkemizde de gıda ve sağlık alanında kullanımının artması, üretim ve tüketiminin yaygınlaştırılması amaçlı çalışmalar önem kazanmaktadır.

KAYNAKÇA

- Abuja, P. M., Murkovic, M., & Pfannhauser, W. (1998). Antioxidant and prooxidant activities of elderberry (*Sambucus nigra*) extract in low-density lipoprotein oxidation. *Journal of Agricultural and Food Chemistry*, 46(10), 4091–4096.
- Atkinson, M. D., & Atkinson, E. (2002). *Sambucus nigra* L. *Journal of Ecology*, 90(5), 895–923.
- Baytop, T. (1994). *Türkçe bitki adları sözlüğü* (Vol. 578). Turk Dil Kurumu.
- Bolarinwa, I. F., Orfila, C., & Morgan, M. R. (2014). Amygdalin content of seeds, kernels and food products commercially-available in the UK. *Food Chemistry*, 152, 133–139.
- Charlebois, D. (2007). Elderberry as a medicinal plant. *Issues in New Crops and New Uses*. ASHS Press, Alexandria, VA, 284–292.
- Chase, M. W., Christenhusz, M. J. M., Fay, M. F., Byng, J. W., Judd, W. S., Soltis, D. E., Mabberley, D. J., Sennikov, A. N., Soltis, P. S., & Stevens, P. F. (2016). An update of the Angiosperm Phylogeny Group classification for the orders and families of flowering plants: APG IV. *Botanical Journal of the Linnean Society*, 181(1), 1–20. <https://doi.org/10.1111/boj.12385>
- Chen, C., Zuckerman, D. M., Brantley, S., Sharpe, M., Childress, K., Hoiczky, E., & Pendleton, A. R. (2014). *Sambucus nigra* extracts inhibit infectious bronchitis virus at an early point during replication. *BMC Veterinary Research*, 10(1), 1–12.
- Drapeau, R., & Charlebois, D. (2012). American elder cultivation under cold climates: Potential and limitations. *Canadian Journal of Plant Science*, 92(3), 473–484.
- Dulf, F. V., Oroian, I., Vodnar, D. C., Socaciu, C., & Pinte, A. (2013). Lipid classes and fatty acid regiodistribution in triacylglycerols of seed oils of two *Sambucus* species (*S. nigra* L. and *S. ebulus* L.). *Molecules*, 18(10), 11768–11782.
- Engels, G., & Brinckmann, J. (2013). European elder. *Herbal Gram*, 97, 1–7.
- European Herb Growers Association (Europam). (n.d.). Europam. Retrieved May 6, 2023, from <https://www.europam.net/>
- Fazio, A., Plastina, P., Meijerink, J., Witkamp, R. F., & Gabriele, B. (2013). Comparative analyses of seeds of wild fruits of *Rubus* and *Sambucus* species from Southern Italy: Fatty acid composition of the oil, total phenolic content, antioxidant and anti-inflammatory properties of the methanolic extracts. *Food Chemistry*, 140(4), 817–824.
- Finn, C. E., Thomas, A. L., Byers, P. L., & Serçe, S. (2008). Evaluation of American (*Sambucus canadensis*) and European (*S. nigra*) elderberry genotypes grown in diverse environments and implications for cultivar development. *HortScience*, 43(5), 1385–1391.
- GBIF. (n.d.). Retrieved April 30, 2023, from <https://www.gbif.org/species/2888728>
- Gleńsk, M., Gliński, J. A., Włodarczyk, M., & Stefanowicz, P. (2014). Determination of ursolic and oleanolic acid in *Sambucus nigra* fructus. *Chemistry & Biodiversity*, 11(12), 1939–1944.
- Hardy, K. (2021). Paleomedicine and the evolutionary context of medicinal plant use. *Revista Brasileira de Farmacognosia*, 31, 1–15.
- Harnett, J., Oakes, K., Carè, J., Leach, M., Brown, D., Cramer, H., Pinder, T.-A., Steel, A., & Anheyer, D. (2020). The effects of *Sambucus nigra* berry on acute respiratory viral infections: A rapid review of clinical studies. *Advances in Integrative Medicine*, 7(4), 240–246.

Ho, G. T. T., Kase, E. T., Wangenstein, H., & Barsett, H. (2017). Effect of phenolic compounds from elderflowers on glucose-and fatty acid uptake in human myotubes and HepG2-cells. *Molecules*, 22(1), 90.

Ho, G. T. T., Zou, Y.-F., Wangenstein, H., & Barsett, H. (2016). RG-I regions from elderflower pectins substituted on GalA are strong immunomodulators. *International Journal of Biological Macromolecules*, 92, 731–738.

Inami, O., Tamura, I., Kikuzaki, H., & Nakatani, N. (1996). Stability of anthocyanins of *Sambucus canadensis* and *Sambucus nigra*. *Journal of Agricultural and Food Chemistry*, 44(10), 3090–3096.

J Bermúdez-Soto, M., & A Tomás-Barberán, F. (2004). Evaluation of commercial red fruit juice concentrates as ingredients for antioxidant functional juices. *European Food Research and Technology*, 219, 133–141.

Kaack, K. (1990). Processing of anthocyanin colourant from elderberry (*Sambucus nigra* L.) pomace. *Tidsskrift for Planteavl*, 94(4), 423–429.

Kaack, K. (2008). Processing of aroma extracts from elder flower (*Sambucus nigra* L.). *European Food Research and Technology*, 227, 375–390.

Kaack, K., Christensen, L. P., Hughes, M., & Eder, R. (2005). The relationship between sensory quality and volatile compounds in raw juice processed from elderberries (*Sambucus nigra* L.). *European Food Research and Technology*, 221, 244–254.

Kaack, K., Christensen, L. P., Hughes, M., & Eder, R. (2006). Relationship between sensory quality and volatile compounds of elderflower (*Sambucus nigra* L.) extracts. *European Food Research and Technology*, 223, 57–70.

Krauze-Baranowska, M., Malinowska, I., Glód, D., Majdan, M., & Wilczańska, A. (2009). UTLC of flavonols in *Sambucus nigra* flowers. *JPC-Journal of Planar Chromatography-Modern TLC*, 22(5), 385–387.

Krüger, S., Mirgos, M., & Morlock, G. E. (2015). Effect-directed analysis of fresh and dried elderberry (*Sambucus nigra* L.) via hyphenated planar chromatography. *Journal of Chromatography A*, 1426, 209–219.

Lee, J., Durst, R. W., Wrolstad, R. E., & Collaborators: Eisele T Giusti MM Hach J Hofsommer H Koswig S Krueger DA Kupina; S Martin SK Martinsen BK Miller TC Paquette F Ryabkova A Skrede G Trenn U Wightman JD. (2005). Determination of total monomeric anthocyanin pigment content of fruit juices, beverages, natural colorants, and wines by the pH differential method: Collaborative study. *Journal of AOAC International*, 88(5), 1269–1278.

Magness, J. R., Markle, G. M., & Compton, C. C. (1971). *Food and feed crops of the United States*.

Mahmoudi, M., Ebrahimzadeh, M. A., Dooshan, A., Arimi, A., Ghasemi, N., & Fathiazad, F. (2014). Antidepressant activities of *Sambucus ebulus* and *Sambucus nigra*. *European Review for Medical and Pharmacological Sciences*, 18(22), 3350–3353.

Mikulic-Petkovsek, M., Ivancic, A., Schmitzer, V., Veberic, R., & Stampar, F. (2016). Comparison of major taste compounds and antioxidative properties of fruits and flowers of different *Sambucus* species and interspecific hybrids. *Food Chemistry*, 200, 134–140.

Mladěnka, P., Říha, M., Martin, J., Gorová, B., Matějčíček, A., & Spilková, J. (2016). Fruit extracts of 10 varieties of elderberry (*Sambucus nigra* L.) interact differently with iron and copper. *Phytochemistry Letters*, 18, 232–238.

Mlynarczyk, K., Walkowiak-Tomczak, D., & \Lysiak, G. P. (2018). Bioactive properties of *Sambucus nigra* L. as a functional ingredient for food and pharmaceutical industry. *Journal of Functional Foods*, 40, 377–390.

Mumcuoglu, M. (1998). Wonderful sambucus: The black elderberry. *Shmuel Tal Printing Service*, 16.

Pinto, J., Spínola, V., Llorent-Martínez, E. J., Fernández-de Córdova, M. L., Molina-García, L., & Castilho, P. C. (2017). Polyphenolic profile and antioxidant activities of Madeiran elderberry (*Sambucus lanceolata*) as affected by simulated in vitro digestion. *Food Research International*, 100, 404–410.

Porter, R. S., & Bode, R. F. (2017). A review of the antiviral properties of black elder (*Sambucus nigra* L.) products. *Phytotherapy Research*, 31(4), 533–554.

POWO. (n.d.). Plants of the World Online. Retrieved May 6, 2023, from <https://powo.science.kew.org/results?q=Sambucus%20nigra>

Przybylska-Balcerek, A., Szablewski, T., Szwajkowska-Micha\lek, L., Świerk, D., Cegielska-Radziejewska, R., Krejpcio, Z., Suchowilska, E., Tomczyk, \Lukasz, & Stuper-Szablewska, K. (2021). *Sambucus nigra* extracts–natural antioxidants and antimicrobial compounds. *Molecules*, 26(10), 2910.

Roschek Jr, B., Fink, R. C., McMichael, M. D., Li, D., & Alberte, R. S. (2009). Elderberry flavonoids bind to and prevent H1N1 infection in vitro. *Phytochemistry*, 70(10), 1255–1261.

Roxas, M., & Jurenka, J. (2007). Colds and influenza: A review of diagnosis and conventional, botanical, and nutritional considerations. *Alternative Medicine Review*, 12(1).

Salvador, Â. C., Rocha, S. M., & Silvestre, A. J. (2015). Lipophilic phytochemicals from elderberries (*Sambucus nigra* L.): Influence of ripening, cultivar and season. *Industrial Crops and Products*, 71, 15–23.

Santin, J. R., Benvenuti, L., Broering, M. F., Nunes, R., Goldoni, F. C., Patel, Y. B. K., de Souza, J. A., Kopp, M. A. T., de Souza, P., & da Silva, R. de C. V. (2022). *Sambucus nigra*: A traditional medicine effective in reducing inflammation in mice. *Journal of Ethnopharmacology*, 283, 114736.

Seabra, I. J., Braga, M. E., Batista, M. T., & de Sousa, H. C. (2010). Fractioned high pressure extraction of anthocyanins from elderberry (*Sambucus nigra* L.) pomace. *Food and Bioprocess Technology*, 3, 674–683.

Senica, M., Stampar, F., Veberic, R., & Mikulic-Petkovsek, M. (2016). Processed elderberry (*Sambucus nigra* L.) products: A beneficial or harmful food alternative? *LWT-Food Science and Technology*, 72, 182–188.

Sievers, A. F. (1930). *The herb hunters guide. Misc. Publ. 77. Washington, DC: US Department of Agriculture. Hypertext version April 8, 1998.*

Tejero, J., Jiménez, P., Quinto, E. J., Cordoba-Diaz, D., Garrosa, M., Cordoba-Diaz, M., Gayoso, M. J., & Girbés, T. (2015). Elderberries: A source of ribosome-inactivating proteins with lectin activity. *Molecules*, 20(2), 2364–2387.

TÜBİVES *Sambucus nigra*. (n.d.). Retrieved May 1, 2023, from http://194.27.225.161/yasin/tubives/index.php?sayfa=1&tax_id=4507

Viapiana, A., & Wesolowski, M. (2017). The phenolic contents and antioxidant activities of infusions of *Sambucus nigra* L. *Plant Foods for Human Nutrition*, 72, 82–87.

Vlachojannis, C., Zimmermann, B. F., & Chrubasik-Hausmann, S. (2015). Quantification of anthocyanins in elderberry and chokeberry dietary supplements. *Phytotherapy Research*, 29(4), 561–565.

Vlachojannis, J. E., Cameron, M., & Chrubasik, S. (2010). A systematic review on the sambuci fructus effect and efficacy profiles. *Phytotherapy Research: An International Journal Devoted to Pharmacological and Toxicological Evaluation of Natural Product Derivatives*, 24(1), 1–8.

Vulić, J. J., Vračar, L. O., & Šumić, Z. M. (2008). Chemical characteristics of cultivated elderberry fruit. *Acta Periodica Technologica*, 39, 85–90.

Waswa, E. N., Li, J., Mkala, E. M., Wang, V. O., Mutinda, E. S., Nanjala, C., Odago, W. O., Katumo, D. M., Gichua, M. K., & Gituru, R. W. (2022). Ethnobotany, phytochemistry, pharmacology, and toxicology of the genus *Sambucus* L.(Viburnaceae). *Journal of Ethnopharmacology*, 292, 115102.

Wu, X., Gu, L., Prior, R. L., & McKay, S. (2004). Characterization of anthocyanins and proanthocyanidins in some cultivars of *Ribes*, *Aronia*, and *Sambucus* and their antioxidant capacity. *Journal of Agricultural and Food Chemistry*, 52(26), 7846–7856.

Yuan, L., Zhong, Z.-C., & Liu, Y. (2020). Structural characterisation and immunomodulatory activity of a neutral polysaccharide from *Sambucus adnata* Wall. *International Journal of Biological Macromolecules*, 154, 1400–1407.

Zahmanov, G., Alipieva, K., Simova, S., & Georgiev, M. I. (2015). Metabolic differentiations of dwarf elder by NMR-based metabolomics. *Phytochemistry Letters*, 11, 404–409.

Zakay-Rones, Z., Thom, E., Wollan, T., & Wadstein, J. (2004). Randomized study of the efficacy and safety of oral elderberry extract in the treatment of influenza A and B virus infections. *Journal of International Medical Research*, 32(2), 132–140.

Karamürsel İlçesi (Kocaeli) Kıyı Bandı Kentsel Donatı Elemanlarının Kullanıcı Memnuniyetinin Belirlenmesi

Önzile AKIN¹
Metin DEMİR²

Giriş

Ergonomi, kentsel açık alanların ve bu alanların içinde bulunan bütün elemanların kullanıcı gereksinimlerini karşılamaını sağlayan teknikleri barındırır ve gerekli standartları içine alır. Kentsel donatılar kullanıcılara yararlı ve uyumlu olacak şekilde tasarlanmalıdır. Böylece donatı elemanları, kullanıcılara doğru hizmet verebilir. Bu doğrultuda donatı elemanları ve kentsel açık alanların kullanıcıyla uyumu, ergonomik ölçütler doğrultusunda incelenmeli ve kentsel açık alanların tasarımında ergonomi bilimi yol göstermelidir (Tay ve Türkyılmaz, 2018).

Her biri bir tasarım ürünü olarak ele alınan kent mobilyaları, konumlandırıldıkları yer arasında doğru bir ilişkinin kurulması önemlidir. Sembolik yönler, psikolojik etkiler, materyaller, doku ve renk unsurları, aksesuarlar, tanıtım unsurları, doğal dengeler ve insanlara huzur ve zevk veren diğer birçok unsur ve özellik gibi bir alana kimlik vermede etki oluşturur (Ghorab ve Caymaz, 2015).

Donatı elemanları; mekânı özgün kılan ve düzenleyen, kentsel alanlarla bütünlük oluşturan bir sistematığe sahiptir. Donatı elemanları tasarlanırken bazı tasarım ölçütlerinin göz önünde bulundurulması gerekmektedir. Bu tasarım ölçütleri ne kadar doğru ve uygun kullanılırsa insanların yaşam kalitesi ve kent konforu da o kadar artar ve daha özgün, estetik ve kullanışlı tasarımlar ortaya çıkar. Aynı zamanda donatı elemanları mimari yapılara uygun, kent kimliğine katkı sağlayan ve bünyesinde imgesel özellikler taşıyan bir özelliğe de sahiptir (Küleççi, 2018).

Kentsel donatı elemanları; Kentsel dış mekânların ergonomik ölçütler doğrultusunda düzenlenmesi, kullanıcısıyla uyumlu ve sağlıklı bir moral ortamı oluşturur. Bu mekânların oluşmasında kentsel donatı elemanlarının önemli etkileri vardır (Tay ve Türkyılmaz, 2018). Şehri algılanabilir ve yaşanabilir kılan kentsel donatı unsurlarının her bir kullanıcıları ve kent açısından farklı bir anlam ve öneme sahiptir. Kullanıcılar bakımından bu öğelerin değeri kullanıcıların kent ile iletişimde oldukları fiziksel ve görsel bağlantı öncelikle kentsel donatı öğelerin bulunmasındadır. Kent bakımından ise mevcut unsurlar oldukları çevreyi belirleyen, tanımlayan ve özelleştiren özellikleri sebebiyle önemli olmaktadır. Belli düzen içerisinde ele alınan, içinde oldukları çevre ile bir bütün olarak kentin bir unsuru haline geçen donatı unsurları beraber oluşturdukları dil birlikteliği vasıtası ile kentin kimliğinin meydana çıkartmasına yardım eden en önemli araçlardandır. Bundan dolayı kentsel donatı öğelerinin birer tasarım ürünü olarak ele alınması, yer aldıkları kentsel mekânlar ve birbirleri ile geçerli ilişkilerde bulunmalarına imkân sağlayan bazı yaklaşımlara ihtiyaç duyulmaktadır (Bayraktar, Tekel ve Ercoşkun, 2008).

¹ Doktora öğrencisi, Düzce

² Prof. Dr. Erzurum

Sokak mobilyaları; dinlenmek, oturmak, yemek yeme ve başkalarıyla sosyal karşılaşmalar için ortamlar oluşturur. Böyle ortamlar yaşlılar, hareket becerisi sınırlı olanlar ve küçük çocukları olan yetişkinler için büyük önem taşıyabilir; ancak fonksiyonel yönlerine ek olarak, parklar ve meydanlardaki banklar ve masalar gibi kent mobilyası eşyaları da bu alanlara rahatlatıcı ve çekici bir hava elde ettiği ve insanları bir araya getirdikleri için sosyal olarak önemli olabilmektedir. Uygun şekilde seçilmiş ve yerleştirilmiş mobilyalar insanları dış mekânlara çekebilir ve bu alanlarda kullanım zevki oluşturur (Yücel, 2013).

Şişman ve Yetim (2004) tarafından kentsel donatı elemanları, yaşanan çevrede oturma, korunma, barınma, aydınlatma, iletişim, oyun ve spor gibi faaliyetlerin konforlu bir şekilde gerçekleştirilmesini sağlayan peyzaj elemanları olarak adlandırılmaktadır. Kentsel donatı elemanları görsel ve işlevsel olmalıdırlar. Ayrıca bu elemanlar, kültür, yaş, cinsiyet, fiziksel özellik vb. unsurlara dayalı olmamalı, ortak kullanım sağlamalıdırlar (Tay ve Türkyılmaz, 2018).

Donatı öğeleri, bireyin kent dokusu içindeki toplumsal ve bireysel hayatını kolaylaştıran, bireyler arası iletişimi temin eden, mekâna estetik ve kullanım bakımına belirli bir anlam kazandıran, değişik özellik ve değerlerde olan, mekânı tanımlayan ve tamamlayan özelliklerdir, objelerdir. Bundan dolayı sadece fonksiyonel değil, kent peyzajını canlandırıcı etkileri bakımından da büyük önem taşır (Bayramoğlu ve Özdemir, 2012).

Şişman ve Yetim (2004)'e göre kentsel donatı elemanları;

- Tasarımlarında işlevsel ve estetik nitelikler göz önüne alınmalı,
- Tasarımcının malzeme ve işçiliğin benzersiz tarzına uygunluğu açısından uygun olmalı,
- Ergonomi ve çeşitli fiziksel özellikleri bakımından belli standartlara uygun olmalı,
- Monte edilebilirlik, Taşınabilirlik ve yedek parçaların mevcut olması bakımında uygun olmalı,
- Bakımı basit olmalı veya çok bakıma gerek duyulmamalı,
- Maliyetlerinde parasal kaynaklara uygun olmalı,
- Sağlam olmalı ve çabuk bulunabilmeli,
- Vandalizm'e dayanabilmeli (Yıldırım, 2011; Cengiz, Karaelmas ve Dağlı, 2018).

Kentsel donatı elemanları arasında; oturma öğeleri, çöp kutuları, aydınlatma öğeleri, bitki kasaları, çocuk oyun elemanları, işaret ve bildirişim panoları, ön levhaları, sınırlayıcılar, estetik objeler ve su öğeleri gibi elemanlar bulunmaktadır. Oturma öğeleri; banklar ve farklı yapıdaki dinlenme ve oturma öğeleri peyzaj mimarlığı dış saha düzenleme planlanmalarında insanların rahatı için olduğu kadar, yorulan bedenlerinin dinlendirilmesi için gerekli olan unsurlardır (Yörük & ark., 2006). Bu tip donatı elemanların konumu uygun olmalı, peyzaj ile uyumlu olmalı, üzerine yerleştirildiği yüzeyin fonksiyonunu destekleyebilecek niteliklerde olmalıdır. Oturma öğesi seçiminde kullanacak kişi o unsuru ne uzunlukta kullanmayı talep ettiğini göz önünde bulundurulmalıdır (Bulut, Atabeyoğlu ve Yeşil, 2008). Aydınlatma elemanları; çim aydınlatma, alçak aydınlatma, boylu aydınlatma ve obje (spot) aydınlatması olarak gruplandırılabilir. Mekânın fonksiyonelliğine bağlı olarak azını veya tümü birlikte sarf edilebilir. Malzeme, biçim, renk bakımından öteki kent mobilyaları ile uyumlu olmasını göz önünde bulundurulmalıdır (Erdem, 1995). Aydınlatma öğelerin yüksekliği sokaklarda 4,5-6 m, yaya yollarında 3-4 m, anayollarda (çevre yolunda) 10-12 m ve caddelerde 7,5-9 m olmalıdır. Görsel erişimi sağlayacak uygun konum ve aydınlık düzeyinde olmalıdır (Gülgün ve Altuğ

2006). Çöp kutuları; yaralanmalara meydan vermeyecek malzemelerden seçilmeli, tek elle kullanılabilir ve kontrast renkli şekilde kapaklı olmalıdır.

Çöp kutuları yaya kaldırımı kenarında bordür taşına en az 40 cm uzaklığında ve en az 90 cm, en çok 120 cm yüksekliğe monte edilmelidir ki yaya hareketine engel teşkil etmesin (Karayılmazlar, 2017). Bitki kasaları; bitkisel elemanlar yer aldıkları alanlarda 180 cm'den fazla olmamalıdır. Bitkisel materyal doku açısından çevreleme etkisini oluşturacak, görsel bakımdan da sınır koyma tesirini oluşturacak özellikte olmalıdır (Gülgün ve Altuğ, 2006). Çocuk oyun elemanları; çocuk oyun mekânlarında bulunan unsurlar çocukların zekâ ve fiziksel gelişimlerine yardımcı olacak eğitici, dikkat çekici, eğlendirici olarak ergonomik ve estetik malzeme, boyut, biçim ve renkten üretilmelidir. Çocuğun problem çözme becerisini ve hayal gücünü geliştirici ve eğlendirici olması ve sosyal ilişkiler kurması planlamanın temel hedefi olmalıdır. Çocuk oyun elemanları kombine gruplar halinde veya tekli tasarlanabilir. Sert plastik, Ahşap veya metal konstrüksiyondan oluşturabildiği gibi, malzemelerin bir veya birden fazla malzemenin bir arada kullanılmasıyla da kombine elemanlar olarak tasarlanabilir (Erdem, 1995).

Rekreasyonel amaçlı kullanım alanları; kent kıyıları rekreasyonel amaçlı olarak birçok farklı biçimlerde kullanılabilir. Bu kullanımlar, söz konusu bölgenin ekolojik, fiziksel ve arazi yapısı, jeomorfolojik ve jeolojik durumu, toprak koşulları, toplumun ekonomik ve sosyal durumu ile özel turistik talepler planlama ve tasarımı belirleyen etkenler olarak öngörülmektedir. Halka açık kentlerin kıyılardaki tüm rekreasyonel faaliyetler ve kullanım biçimleri, kent kıyası boyunca uzanan bir kent parkı şeklinde değerlendirilebilir (Aksoy, 2006). Böylece kıyasal bir kent parkında yer verilecek rekreasyonel kullanımlar şöyle sınıflandırılabilir;

- Yeşil alanlar
- Parklar
- Çocuk oyun alanları
- Spor alanları
- Meydanlar
- Plajlar
- Tekne çekek yerleri
- Balıkçı barınakları

Yeşil alanlar; kentsel sahalarda, insanların gezinmeleri, dinlenmeleri, değişik rekreasyon etkinliklerini gerçekleştirmeleri ve doğayla içi içe olmalarını sağlanması amacıyla, kent yönetimlerince düzenlenen, ortak kullanım sahaları şeklinde tanımlanmıştır (Aybay, 2006). Yeşil alanlar; kentin yakın çevresindeki ve içerisindeki mahalle parkları, çocuk oyun alanı, kent parkı vb. park alanlarını; basketbol sahası, yüzme havuzu, futbol vb. spor alanlarını, yaya bölgeleri, meydanlar gibi açık alanları ve rekreasyon alanlarını içermektedir. Bu yerlerin herkes tarafından kullanılabilir, ulaşılabilir özellikte olması gerekmektedir (Anonim, 2010). Parklar; kent dokusunun temel öğelerinden birisi olan parklar ulaşım ve yapı alanları dışında kalan açık alanlar olarak ifade edilebilir. Kent planlarının içinde bulunan parklar belli işlevlere ayrılır ve ona göre planlanırlar. Bir kent planının başarılı ve uzun ömürlü olmasında parklar önemli bir yer almaktadır. Kentin yapısını oluşturan öğeler arasında işlevsel ilişki ve bağlantıların iyi bir biçimde çözümlenmesinin yanında parkların, kendi dokuları içinde olduğu kadar, diğer açık alanlarla olan ilişkileri yönünden de kullanım amaç ve ilkelerinin iyi belirlenmesi gereklidir. Bu da parkların fonksiyonlarının iyi ve tam olarak tanımlanmasıyla mümkündür (Aybay, 2006). Çocuk oyun alanları; çok yoğun olarak kullanılan ve çocukların (1-14 yaş grubu) aktif rekreasyon gereksinimlerini karşılayan açık alanlardır. Kentlerde yerel yönetimler tarafından

imar planları içerisinde kurulan oyun alanlarının çocuklara yararlı olabilmeleri için hem niteliksel hem de niceliksel bakımdan yeterli olmalıdır (Türkan ve Önder, 2011). Yapılan çalışmalar uzaklığın çocuk oyun sahaları için 400 m (10 dakika), kent parkları için 1200 m (30 dakika), mahalle parkları ve spor alanları için 800 m (20 dakika) yürüme mesafesinde olması gerektiğini ortaya çıkarmıştır (Türkan ve Önder, 2011). Spor alanları; açık-yeşil alan düzeni içinde yer alan bisiklet yolları, yürüyüş yolları, mini basketbol sahaları, mini futbol sahaları gibi parkların bir kısmı olarak tasarlanmış mekânlar ve caddeler, sokaklar gibi kamusal sahalar olarak sıralanabilir (Göktaşan, 2013). Genellikle ülkemizde stadyum, futbol, basketbol vb. atletizm alanı kavramlarından çok ileriye gidemeyen bu çeşit rekreasyon mekânları, 15-24 yaş arasındaki olgun yaştakilere, gençlerle fiziki rekreasyon imkânı sağlayan açık yeşil alan birimleridir (Üstündağ, Devocioğlu ve Akarsu, 2011). Meydanlar; sosyal uyumu sağlamaları sebebiyle, şehrin sosyal kimliğinin oluşturulmasında ve kültürün belirlenmesinde büyük önem taşırlar. Uçak (2000)'a göre meydanlar, en önemli anıtsal ve kentsel strüktürlerin sergilendiği sahalar olarak, kentlerin saygın alanları haline gelmiş, kent içinde devam eden bayramlar, kutlamalar, festivaller, törenler vb. gibi olaylar hep bu mekânlarda gerçekleştirilmiştir (Göktaşan, 2013). Plajlar; Plajlarla ilgili ölçütlerin çoğu zorunludur, bir plaj Mavi Bayrak onay belgesini almaya hak kazanmak için bu ölçütlere uymak zorundadır. Tavsiye niteliğindeki kılavuz ölçütlere uymak zorunlu olmamakla birlikte, uyulması tercih edilmektedir. FEE'nin plajlar ile ilgili belirlediği bu uluslararası ölçütler minimum ölçütler olup, ulusal uygulayıcılar daha katı ölçütler belirleyebilmektedir. Uluslararası ölçütler, bölgeden bölgeye küçük değişikliklere izin verecek şekilde hazırlanmıştır (Fışkın, Çakır ve Özkan, 2016). Tekne çekek yerleri; Balıkçı Barınakları Yönetmeliğinde tanımlandığı gibi, balıkçı barınakları içerisinde veya müstakil olarak mendireklerle korunmuş ya da dalga etkisi olmayan göl, koy ve nehirler gibi doğal ortamlarda balıkçı gemilerinin onarım ve bakımlarının yapılabilmesi için karaya alınmalarına olanak tanıyan, teçhizatı ve/veya donanımı olan ve karaya alındıktan sonra da onarım ve bakım çalışmalarına yeterli gelecek kadar kumsal, dolgu alanı ya da betonlaşmış meyilli alana sahip olan kıyı yapısına çekek yeri denilmektedir (Belen, 2012). Balıkçı barınakları (Balıkçı limanları); her çeşit balıkçı gemilerine hizmet vermek amacıyla mendireklerle korunmuş, yeterli havuz ve geri saha ile barınacak gemilerin manevra yapabilecekleri su sahası ve derinliğe sahip, boşaltma, yükleme, bağlama rıhtımları ile elektriği, suyu, ağ kurtarma sahası, idare binası, satış yeri, büyüklüğüne ve sağladığı imkânlarla göre balıkçı limanı, ön soğutma ve çekek yeri bulunan, barınma yeri veya çekek yeri olarak adlandırılan kıyı yapılarıdır (Dadaylı, 2012).

Karamürsel ilçesi kıyı bandı büyük Marmara Depremi'nden sonra rekreasyonel ve peyzaj yönünde birçok kez düzenleme yapılmıştır. Fakat yapılan düzenlemeler kıyı alanı boyunca tek bir proje olarak yapılmadığı için kıyı alanında hem rekreasyonel alanları hem de bulunan kentsel donatı elemanları açısından yer yer estetik ve bütünlük olarak kopukluklar bulunmaktadır. Kıyı alanında yapılan düzenlemeler farklı ilçe belediyeleri tarafından yapıldığından dolayı kıyı bandında rekreasyonel ve peyzaj yönünden birçok kez düzenleme yapılmıştır. Kıyı bandında 2016 yılında yapılan çalışmalar sonlandırılmış olmasına rağmen kıyı alanında değişiklikler ara ara yapılmaya devam etmektedir. Çalışma, gelişen ve sürekli yenilenen kıyı bandının projelendirilip hayata geçirilen uygulamalar noktasında kıyı boyunca yer alan rekreasyonel alanları, kullanılan kentsel donatı elemanlarının ergonomik bakımdan değerlendirmesi amaçlanmıştır. Bu doğrultuda kıyı alanında bulunan kentsel donatı elemanların incelemeleri, ölçümleri yapılmıştır ve kıyı kullanıcıların kentsel donatı elemanlarındaki memnuniyetleri tespit edilmiştir.

Materyal

Araştırmanın ana materyali olan Karamürsel ilçesi, idari bakımından Kocaeli iline bağlı, Doğu Marmara alt bölgesinde, İzmit Körfezi'nin güneyinde yer alan bir ilçe merkezidir (Şekil 1'de). Karamürsel ilçesi kıyı alanının coğrafi koordinatları 40° 41' 28.5828" Kuzey ve 29° 36'

59.1084" Doğu boylamı üzerinde yer almaktadır. Çalışma alanı ilçe kıyısı boyunca devam eden 12,04 km uzunluğundadır (URL-1, 2020). Kıyı boyunca çocuk oyun alanı, tekne çekek yeri, otopark alanı, (Fitness alanı, tenis alanı, futbol alanı, basketbol alanı) oturma alanları, yürüyüş yolu, bisiklet yol, dinlenme ve yeşil alan, halk plajı, balık adası, balıkçı barınağı, aktivite alanı, pazar alanı gibi birçok rekreasyonel alanlardaki kentsel donatı elemanları yer almaktadır (şekil 2'de).

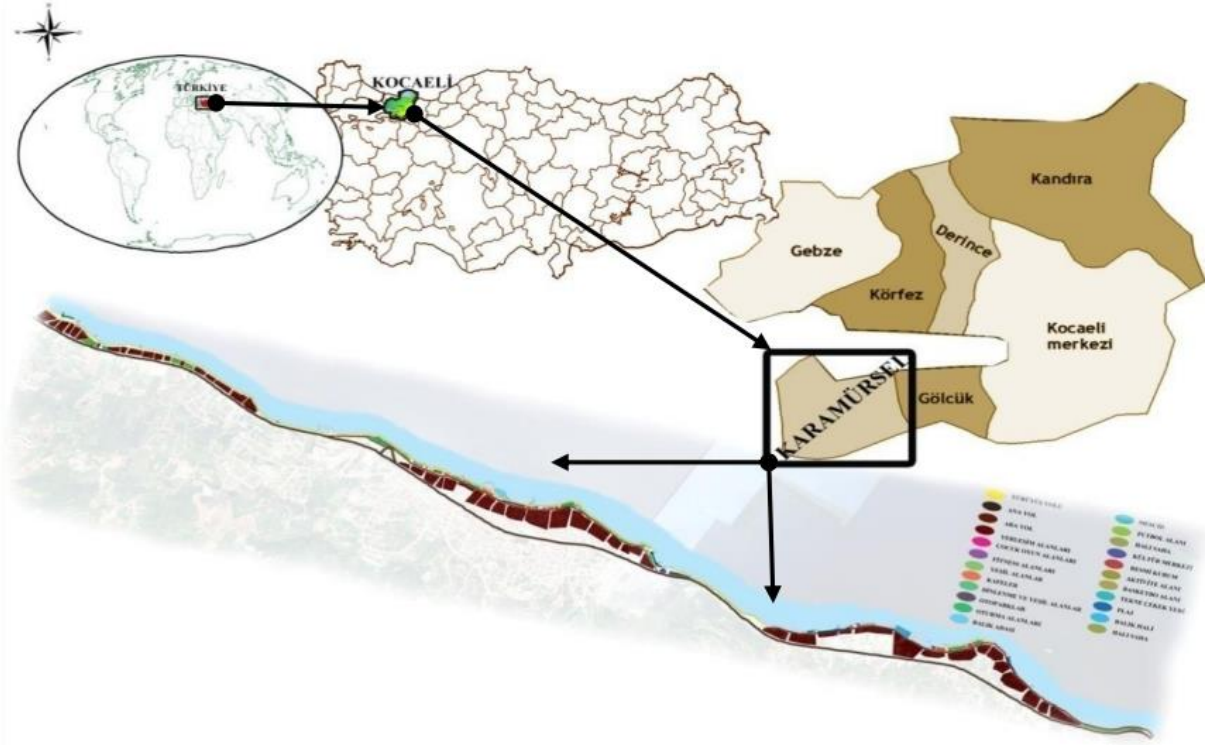

Şekil 1. Çalışma alanı lokasyonu



Şekil 2. Kıyı alanındaki mevcut kentsel donatı elemanları

Yöntem

Çalışmada Karamürsel kıyı bandında bulunan kentsel donatı elemanlarının (Zemin kaplamaları, oturma birimleri, aydınlatma elemanları, işaret ve bilgi levhaları, sınırlandırıcılar) kullanıcı memnuniyetinin araştırılması amaçlanmıştır. Bu amaçla çalışma alanı içerisindeki rekreasyon alanların analizi yapılırken alanların nesnel (Biçim, boyut, renk, malzeme, doku vs.) özellikleri tespit edilip fotoğrafları çekilmiş ve bununla birlikte kullanıcıların görüşleri de alınarak kentsel donatı elemanlarında kullanıcı memnuniyeti yönünde saptamalar yapılmıştır.

Çalışmanın geniş kapsamlı olabilmesi için değişik amaçlar için hazırlanmış anket ve soru kalıpları incelenmiş ve en uygun anket formu hazırlanmıştır. Bu kapsamda, Karamürsel kıyı bandının ergonomik tasarıma konu olacak mevcut alanlar hakkında halkın görüşlerini almak ve değerlendirmek üzere anket soruları oluşturulmuştur.

Araştırmada anket hazırlanırken; Alptekin vd. (2001) geliştirdiği yöntemle göre $\pm\%5$ hata payı, $\%95$ güven aralığında ana kütle büyüklüğünün 55.895 olduğu durumlarda en az 366 adet anketin yapılması gerekmektedir. Bu yöntemle 366 kişiye anket yapılarak değerlendirmeleri için öncelikle çalışma alanı incelenerek durum tespiti yapılmıştır. Yapılan anket, tüm araştırma ve veriler ışığında bir yöntem şeması oluşturulmuştur (Şekil 3'te). Yapılan anket uygulamasından elde edilecek veriler neticesindeki bulgular tartışma ve sonuç kısmında yorumlanmıştır (Gülgün ve Altuğ 2006).

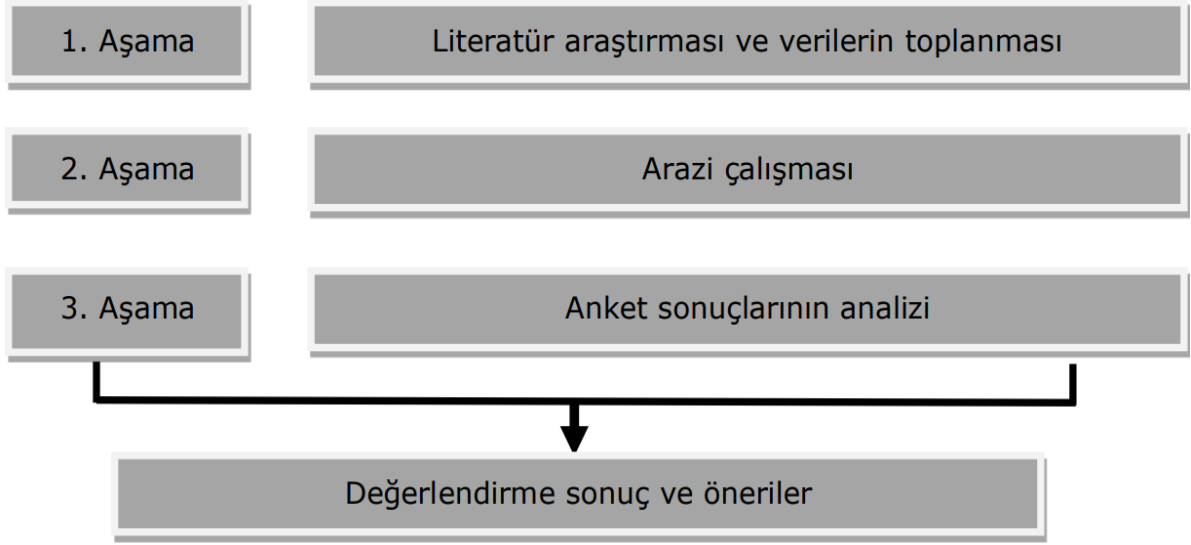

Şekil 3. Çalışmanın aşamaları

Bulgular

Karamürsel ilçesinin sahip olduğu 12.04 km²'lik kıyı bandında bulunan kentsel donatı elemanları ele alınmıştır (Şekil 4'te). Kıyı kullanıcılarına yöneltilen 366 soruluk anket ve kıyı alanında bulunan kentsel donatı elemanlarına ilişkin yapılan ölçümler değerlendirilmiştir (Tablo 1'de). Bununla birlikte yapılan ankette elde edilen bulgular aşağıda verilmiştir.

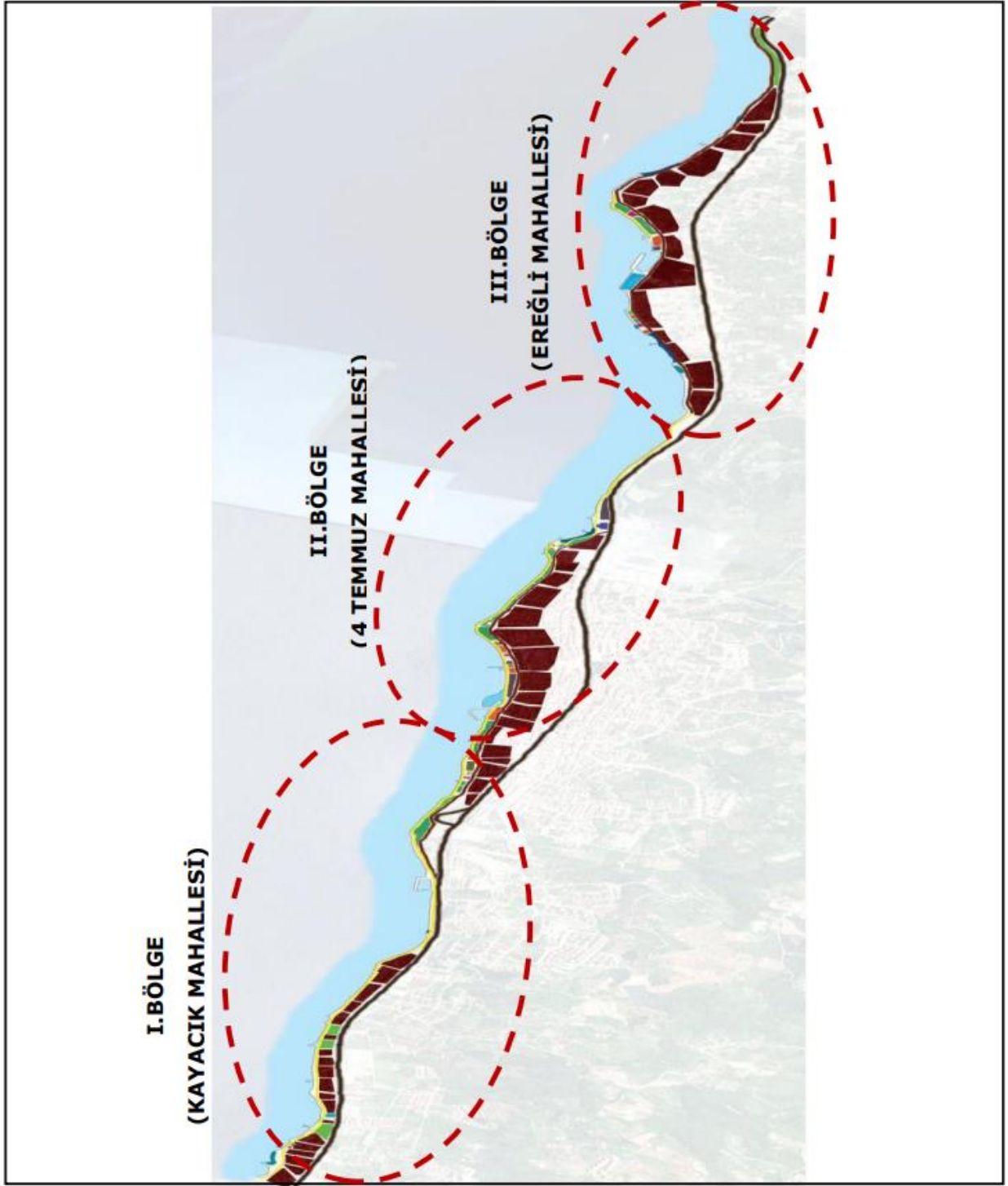

Şekil 4. Karamürsel kıyı bandı çalışma alanı

Tablo 1. Kıyı alanında bulunan donatı elemanların ölçümleri

KIYI BANDI BÖLÜMÜ		STANDART	I.BÖLGE	II. BÖLGE	III. BÖLGE
TABAN ELEMANLARI	<u>KALDIRIM</u>				
	Yükseklik (cm)	3-15	15	15	15
	Genişlik (cm)	Min. 150	150	100, 150	150, 200
	Zemin Döşeme Malzemesi	Kaygan olmayan	Kilit parke, Baskılı beton	Kilit parke, Baskılı beton	Kilit parke, Baskılı beton
	<u>YÜRÜYÜS YOLLARI</u>				
	Eğim (%)	1-5	1-2	1-2	1-2
	Genişlik (cm)	Min. 150	300-350	300-450	450-700
	Zemin Döşeme Malzemesi	Kaygan olmayan	Beton	Beton	Beton
	<u>BİSİKLET YOLLARI</u>	Boyuna maks.3, Enine maks.2	2-3		
Eğim (%)			Bisiklet yolu yok	Bisiklet yolu yok	
Genişlik (cm)	Min. 170	150			
Zemin Döşeme Malzemesi	Takılma riski olmamalı	Beton			
DONATI ELEMANLARI	<u>AYDINLATMA ELEMANLARI</u>	Yaya yollarında: 3-4, Sokaklarda:4,5-6, Caddelerde:7,5-9 ve Anayolda:10-12	7	2,5-7	7
	Yükseklik (m)				
	Konum	Görsel erişime uygun konum	Yol kenarı	Yol kenarı	Yol kenarı
	Aradaki Mesafe (m)	-	28-35 m	28 m	34 m
	<u>OTURMA ELEMANLARI</u>				
	Oturma Bölümü Genişliği (cm)	40-50	40-50	40-45	40-45
Oturma Bölümü Yerden Yüksekliği (cm)	40-50	40-45	40-45	40-45	
Sırt Bölümü Yüksekliği (cm)	-	40	40	40	

	Kolçak Yüksekliği (cm)	21,5 – 22,8	22	-	-
	<u>PİKNİK MASALARI</u> Masa genişliği (cm)	-	80	80	80
	Oturma birimi genişliği (cm)	-	30	30	30
	<u>ÇÖP KUTULARI</u> Yükseklik (cm)	90-120	65-105	80-120	85-90
	Konumu	Kullanıma mâni olmamalı	Yol kenarı (Kullanım a uygun)	Yol kenarı (Kullanım a uygun)	Yol kenarı (Kullanım a uygun)
	<u>ÇOCUK OYUN ELEMANI</u> Alan Büyüklüğü (m ²)	0-7 yaş arası: 300-500 (minimum ölçü)7-14 yaş arası:500 (minimum ölçü)	80, 142.5, 600	90, 43.,2	112,486
	Ekipmanlar arası mesafe (cm)	180 cm	135-230	180-550	170-250
	Zemin Döşeme Malzemesi	Yumuşak ve esnek yapıda döşeme	Kum, Kauçuk	Kauçuk	Kauçuk
SPOR ALANLARI	<u>FUTBOL ALANI</u> Alan Büyüklüğü (m ²)	İçten:7300 Dıştan: 9450	Futbol, basketbol ve tenis alanı yok	1 218	Spor alanı yok
	Zemin Döşeme Malzemesi	-		Çim	
	<u>BASKETBOL ALANI</u> Alan Büyüklüğü (m ²)	İçten:420 Dıştan: 608		135, 172.5	
	Zemin Döşeme Malzemesi	-		Beton	
	<u>TENİS ALANI</u> Alan Büyüklüğü (m ²)	İçten:260 Dıştan: 668		392	

Zemin Döşeme Malzemesi	-		Suni çim
<u>FİTNESS</u> <u>ALANI</u> Alan Büyüklüğü (m ²)	-	105, 116 ve 2 adet 10.5	98
Zemin Döşeme Malzemesi	-	Beton ve Kauçuk	Kauçuk

Kıyı alanı boyunca devam eden yürüyüş yolu, yol eğimi ve genişliğinin standartlar içinde olduğu, malzeme seçimi bakımından ise yer yer baskılı beton ve parke kullanılmıştır. Malzeme seçimine bakıldığında kıyıda uygun malzeme seçilmiş olduğu saptanmıştır.

Alanda bulunan bisiklet yolu, eğim ve zemin döşeme malzemesi bakımında uygun standartlarda iken yol genişliği bakımından standartlara uygun olmadığı saptanmıştır. Taban elemanları genel olarak değerlendirildiğinde alanın standartlara göre başarılı oldukları saptanmıştır. Aydınlatma elemanları, oturma elemanları, piknik masaları, çocuk oyun elemanları, çöp kutuları standartlara uygun olurken bazı çöp kutularının yüksekliği standart dışında olduğu saptanmıştır.

Spor alanlarına bakıldığında uygun standartlarda olduğu saptanmıştır. Ancak bazı spor alanları zemin döşemesi olarak kauçuk ve suni çim zemin dışında beton yüzey kullanılmıştır.

Kıyı kullanıcıların bireysel özellikleri

Karamürsel kıyı bandında bulunan rekreasyonel alanların ergonomik yönü itibariyle kullanıcıların memnuniyetini belirlemek amacı ile yapılan anket, rastgele seçilen kişilerle bire bir ve bazı uygulamalar yardımıyla yapılarak, Karamürsel ilçesinin 2018 yılı nüfusu göz önüne alınarak (55.895) 366 kişiye yapılmıştır.

Çalışmada ankete katılan kişilerin cinsiyet, yaş, eğitim durumu, meslek türleri ve gelir durumu ile ilgili sayısal bilgiler verilmiştir.

Ankete katılanların demografik özelliklerine (Tablo 2’de) bakıldığında %66’sı (242 kişi) erkek, %34’ü (124 kişi) bayanları oluşturmaktadır. Katılımcılardan %8,7’si (32 kişi) 15-20 yaş gurubunu oluştururken, %29’u (106 kişi) 21-30 yaş gurubunu, %26,2’si (96 kişi) 31-40 yaş gurubunu, %18,6’sı (68 kişi) 41-50 yaş gurubunu ve %17,5’i (64 kişi) 51 yaş ve üstünü oluşturmaktadır.

Anket katılımcıları eğitim düzeyleri bakımında incelendiğinde %12’si (44 kişi) ortaöğretim, %48,9’u (179 kişi) lise, %26,5’i (79 kişi) ön lisans, %12,3’ü (45 kişi) üniversite eğitim düzeyine sahiptir. Meslek türü açısından bakıldığında ise katılımcıların çoğunluğu %52’si (160 kişi) ile memur-işçi meslek grubu oluştururken %6,8’i (25 kişi) işsiz, %16,4’ü (60 kişi) öğrenci, %20,5’i (75 kişi) emekli-serbest meslek ve %12,6’sı (46 kişi) ev hanımını oluşturmaktadır. Ankete katılan katılımcıların aylık gelir durumuna bakıldığında ise 0-500 TL arasında geliri olanlar %18,9’u (69 kişi), 500-1500 TL arası geliri olanlar %13,1’i (48 kişi), 1500-2500 TL arası geliri olanlar %32,8’i (120 kişi) ve 2500 TL ve üstü geliri olanlar ise %35,2 (129 kişi)’dir.

Tablo 2. Katılımcıların demografik özellikleri

	Değişkenler	Frekans (N)	Yüzde (%)
Yaş	15-20	32	8,7
	21-30	106	29
	31-40	96	26,2
	41-50	68	18,6
	51 ve üzeri	64	17,5
Cinsiyet	Erkek	242	66
	Kadın	124	34
Öğrenim düzeyi	Ortaöğretim	44	12
	Lise	179	48,9
	Ön lisans	79	26,5
	Üniversite	45	12,3
Aylık gelir	0-500 TL	69	18,9
	500-1500 TL	48	13,1
	1500-2500TL	120	32,8
	2500 TL ve üzeri	129	35,2

Katılımcıların kentsel donatı elemanları ile ilgili görüşleri

Ankete katılan katılımcıların Karamürsel kıyı bandındaki rekreasyon alanları ile ilgili görüşleri doğrultusunda ‘Karamürsel ilçe kıyı bandına hangi şekilde ulaşırsınız?’ sorulduğunda %35,2’si (129 kişi) Toplu taşıma aracıyla, %41,3’ü (151 kişi) özel aracıyla, %13,4’ü (49 kişi) bisikletle ve %65,8’i (241 kişi) ise yaya olarak ulaşım sağladığını belirtmiştir. Araştırmaya katılan katılımcılara ‘Karamürsel ilçe kıyı bandında bulunma sıklığımız nedir’ sorusu sorulduğunda ise %8,2’si (30 kişi) günde birkaç kez, %32,8’i (120 kişi) her gün, %24,3’ü (89 kişi) gün aşırı, %23,2’si (85 kişi) haftada bir kez, %11,5’i (42 kişi) daha seyrek bulunduğunu belirtmiştir (Tablo 3’te).

Tablo 3. Katılımcıların kıyıya ulaşım şekilleri ve kıyıda bulunma sıklıkları

	Değişkenler	Frekans (N)	Yüzde (%)
Karamürsel ilçe kıyı bandına hangi şekilde ulaşırsınız?	Toplu taşıma aracı ile	129	35,2
	Özel araç ile	151	41,3
	Bisiklet ile	49	13,4
	Yaya olarak	241	65,8
Karamürsel ilçe kıyı bandında bulunma sıklığımız nedir?	Günde birkaç kez	30	8,2
	Her gün	120	32,8
	Gün aşırı	89	24,3
	Haftada bir kez	85	23,2
	Daha seyrek	42	11,5

Araştırmaya katılan katılımcılara ‘Bu alanı en çok hangi aktiviteler için kullanırsınız’ sorusu sorulduğunda %59,8’i (219 kişi) yürüyüş amaçlı, %56,8’i (208 kişi) gezinti, %30,3’ü (111 kişi) spor, %20,5’i (75 kişi) bisiklet sürme, %25,1’i (92 kişi) eğlenme, %35,5’i (130 kişi) dinlenme ve %28,4’ü ise (104 kişi) yeme ve içme amaçlı bulunduğunu belirtmiştir. Ankete katılan bireylere ‘Sizce kıyı bandının en önemli özelliği nedir’ sorusu sorulduğunda %57,7’si (211 kişi) yaya yolunun olması, %43,4’ü (159 kişi) bisiklet yolunun olması, %43,7’si (160 kişi) spor alanlarının olması, %40,2’si (147 kişi) çocuk oyun alanlarının olması olarak belirtmişlerdir (Tablo 4’te).

Tablo 4. Kıyı alanındaki aktiviteler ve kıyı alanının özellikleri

	Değişkenler	Frekans (N)	Yüzde (%)
Bu alanı en çok hangi aktiviteler için kullanırsınız?	Yürüyüş	219	59,8
	Gezinti	208	56,8
	Spor	111	30,3
	Bisiklet sürme	75	20,5
	Eğlenme	92	25,1
	Dinlenme	130	35,5
	Yeme ve içme	104	28,4
Sizce kıyı bandının en önemli özelliği nedir?	Yaya yolunun olması	211	57,7
	Bisiklet yolunun olması	159	43,4
	Spor alanlarının olması	160	24,3
	Çocuk oyun alanlarının olması	147	40,2

Ankete katılan katılımcılara ‘Karamürsel ilçe kıyı bandında sizi görüntü açısından en çok rahatsız eden etmenler nelerdir’ sorusu sorulduğunda, %52,2’si (191 kişi) bakımsızlık, %46,2’si (169 kişi) yol ağaçları ve bitkilerin yetersizliği, %29’u (106 kişi) donatı elemanlarında uyumsuzluk, %18,9’u (69 kişi) reklam, %0,5’i (2 kişi) trafik ve diğer açık uçlu sorulardan da çöp, wc’nin olmaması, etkinlik azlığı, sahil düzenlenmesinin bitmek bilmemesi gibi sorularında olduğu belirtmişlerdir (Tablo 5’te).

Tablo 5. Kıyıda kullanıcıları rahatsız eden etmenler

	Değişkenler	Frekans (N)	Yüzde (%)
Karamürsel ilçe kıyı bandında sizi görüntü açısından en çok rahatsız eden etmenler nelerdir?	Bakımsızlık	191	52,2
	Yol ağaçları ve bitkilerin yetersizliği	169	46,2
	Donatı elemanlarında uyumsuzluk	106	29
	Reklam	69	18,9

Ankete katılan bireylere ‘Sizce kıyı alanı boyunca aydınlatma yeterli mi’ sorusu sorulduğunda %21,9’u (80 kişi) hayır, %78,1’i (286 kişi) evet olarak belirtmişlerdir.

Ankete katılan bireylere ‘Sizce kıyı alanı döşemeleri iyi mi’ sorusu sorulduğunda %32,5’i (119 kişi) hayır, %67,5’ (247 kişi) evet olarak belirtmişlerdir.

Ankete katılan katılımcılara ‘Sizce bu alandaki oturma birimleri yeterli mi’ sorusu sorulduğunda % 54,6’sı (200 kişi) evet, %45,4’ü (166 kişi) hayır olarak belirtmişlerdir (Şekil 5’te).

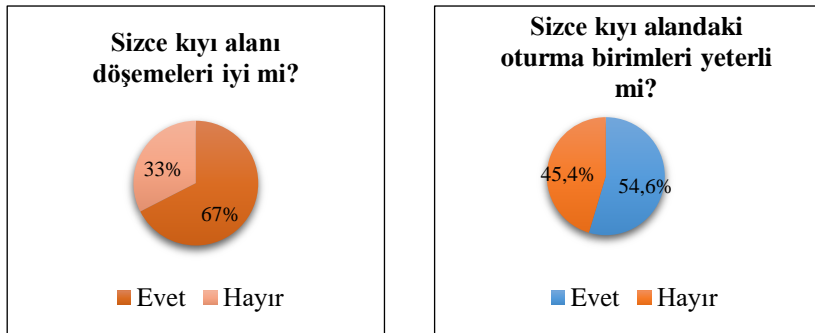

Şekil 5. Kıyı alanındaki kullanıcıların görüşleri

Araştırmaya katılan katılımcılara ‘Oturma elemanlarının hangi biçim ve ölçekte olmasını isterdiniz’ sorusu sorulduğunda %51,4’ü (188 kişi) aralıklı, %48,4’ü (177 kişi) çoklu, %29,2’si (107 kişi) ikili, %24,6’sı (90 kişi) sabit bantlar şeklinde, %17,5’i (64 kişi) oturmaya elverişli yükseltileler şeklinde ve %15,8’i (58 kişi) ise aralıksız olarak belirtmişlerdir. Katılımcılara ‘Oturma birimlerinin nerelerde olmasını tercih edersiniz’ sorusu sorulduğunda ise %36,3’ü (133 kişi) yaya akışına paralel, %60,9’u (223 kişi) ağaç altlarında, %68,9’u (252 kişi) güzel manzaralara açık yerlerde, %23’ü (84 kişi) spor alanlarında, %23,8’ i (87 kişi) çocuk oyun alanlarında olmasını tercih etmişlerdir (Tablo 6’da).

Tablo 6. Kıyı kullanıcıların oturma elemanlarına ilişkin görüşleri

	Değişkenler	Frekans (N)	Yüzde (%)
Oturma elemanlarının hangi biçim ve ölçekte olmasını isterdiniz?	Aralıksız	58	15,8
	Aralıklı	188	51,4
	İkili	107	29,2
	Çoklu	177	48,4
	Sabit bantlar şeklinde	90	24,6
	Oturmaya elverişli yükseltileler şeklinde	64	17,5
Oturma birimlerinin nerelerde olmasını tercih edersiniz?	Yaya akışına paralel	133	36,3
	Ağaç altlarında	223	60,9
	Güzel manzaralara açık yerlerde	252	68,9
	Spor alanlarında	84	23
	Çocuk oyun alanlarında	87	23,8

Araştırmaya katılan katılımcılara ‘Bu alanda ne tür değişiklikler yapılmasını istersiniz’ sorusu sorulduğunda %28,7’si (105 kişi) daha fazla spor alanları, %35’i (128 kişi) daha fazla çocuk oyun alanı, %50,5’i (185 kişi) daha fazla bitki ve yol ağaçlandırması, %48,1’i (176 kişi) bakım ve temizlik, %25,4’ü (93 kişi) daha fazla oturma elemanı, %26,5’i (97 kişi) görsel-estetik öğelerde çeşitlilik olmasını tercih etmişlerdir.

Araştırmaya katılan katılımcılara ‘Kıyı alanında kendinizi güvende hissediyor musunuz’ diye sorulduğunda %84,2’si (308 kişi) evet, %15,8’i (58 kişi) hayır olarak belirtmişlerdir.

Araştırmaya katılan katılımcılara ‘Kendinizi güvende hissetmenizi en çok nelere bağlarsınız’ sorusu sorulduğunda %30,3’ü (111 kişi) aydınlatmanın yeterliliği, %28,4’ü (104 kişi) تنها olmaması, %21’i (77 kişi) özel güvenliğin olması, %12,6’sı (46 kişi) kıyıda ki kafeler, %6,3’ü (23 kişi) çevre konutlarda oturan insanların bulunması olarak belirtmişlerdir.

Araştırmaya katılan katılımcılara ‘Kıyı bandında bulunan oturma birimlerini ergonomik (amaca uygun ve konforlu) buluyor musunuz’ diye sorulduğunda %68,6’sı (251 kişi) evet, %31,4’ü (115 kişi) hayır olarak belirtmişlerdir.

Araştırmaya katılan katılımcılara ‘Kıyı bandında bulunan spor alanlarını ergonomik (amaca uygun ve konforlu) buluyor musunuz’ diye sorulduğunda %63,9’u (234 kişi) evet, %36,1’i (132 kişi) hayır olarak belirtmişlerdir.

Araştırmaya katılan katılımcılara ‘Kıyı bandında bulunan çocuk oyun alanlarını güvenli buluyor musunuz’ diye sorulduğunda %62,8’i (230 kişi) evet, %37,2’si (136 kişi) hayır olarak belirtmişlerdir.

Araştırmaya katılan katılımcılara ‘Kıyı bandında bulunan çocuk oyun alanlarını ergonomik (amaca uygun ve konforlu) buluyor musunuz’ diye sorulduğunda %58,7’si (215 kişi) evet, %41,3’ü (151 kişi) hayır olarak belirtmişlerdir.

Araştırmaya katılan katılımcılara ‘Kıyı bandının gece kullanımı güvenli midir’ diye sorulduğunda %65,8’i (241 kişi) evet, %34,2’si (125 kişi) hayır olarak belirtmişlerdir.

Araştırmaya katılan katılımcılara ‘Kıyı alanındaki rekreasyonel alanlara ergonomik açıdan not vermeniz gerekirse kaç verirsiniz’ diye sorulduğunda %38,8’i (142 kişi) iyi, %36,1’i (132 kişi) orta, %17,2’si (63 kişi) kötü, %7,4’ü (27 kişi) çok iyi, %0,5’i (2 kişi) mükemmel olarak belirtmişlerdir.

Araştırmaya katılan katılımcılara ‘Aşağıdaki kent mobilyalarından hangileri ergonomiktir (amaca uygun ve konforludur)’ sorusu sorulduğunda %54,1’i (198 kişi) piknik masaları, %42,3’ü (155 kişi) oturma bankları, %35,8’i (131 kişi) aydınlatmalar, %28,4’ü (104 kişi) çöp kutuları, %12,8’i (47 kişi) büfeler, %9,8’i (36 kişi) heykeller ve sanatsal objeler olarak belirtmişlerdir.

Araştırmaya katılan katılımcılara ‘Kıyı bandında bulunan spor alanlarının kullanımı engellilere uygun standartlarda mıdır’ sorusu sorulduğunda %50,8’i (186 kişi) hayır, %49,2’si (180 kişi) evet olarak belirtmişlerdir.

Araştırmaya katılan katılımcılara ‘Kıyı bandında bulunan mobilyaların engellilere uygunluğu açısından not vermeniz gerekirse kaç verirsiniz’ diye sorulduğunda %34,7’si (127 kişi) orta, %32,5’i (119 kişi) kötü, %28,4’ü (104 kişi) iyi, %4,1’i (15 kişi) çok iyi olarak belirtmişlerdir.

Sonuç ve tartışma

Bu çalışmada, kamusal dış mekanların kullanılma düzeyini ve dolayısıyla kent kalitesini doğrudan etkilemekte olan kentsel donatı elemanları, Karamürsel kıyı bandında değerlendirilmesi ve kıyı kullanıcıların memnuniyetini ortaya koymak amacıyla gerçekleştirilmiştir. Bu doğrultuda kıyı alanı için yapılan değerlendirme ve anket sonucuna göre;

Kıyı alanında yürüyüş yolu genişliği, döşeme malzemesi ve eğimi ergonomik standartlardadır. Ancak kıyı alanı boyunca yürüyüş yolu tek düze olarak boyanmış baskılı beton kullanılmış ve bazı yerlerde deformasyonlar meydana gelmiştir. Kıyı boyunca bisiklet yolunun olmamasından dolayı yürüyüş yolunu kullanmaları ayrıca deniz kıyısında olta ile balık tutanların bulunması insanların yürüyüş yolunu kısıtlamaktadır. Kıyı alanı boyunca yürüyüş yolunda engelliler için kılavuz çizgilere yer verilmemesi engellilerin bölgeleri kullanmalarını kısıtlamakta ve zorlaştırmaktadır. Ayrıca kıyı boyunca yürüyüş yolunda oturma elemanlarından bank ve kameriyelere yer verilmiş, aydınlatma elemanlarında ise çoğunluk olarak aynı tipte aydınlatma elemanları kullanılmıştır. Anket sonuçlarına göre kıyı alanına %33’ü her gün, %65,8’i yaya olarak ulaşmakta ve kıyı alanını %56,8’i gezinti ve %59,8’i yürüyüş için kullandıklarını ve döşemenin kıyı alanı boyunca %67 oranda iyi olduğu sonucu ortaya çıkmıştır.

Kıyı boyunca yürüyüş yolunu ve kıyı alanını monotonluktan kurtararak alana özgü olması amacıyla; döşeme malzemesi doğal ve dayanıklı olacak şekilde doğal taş malzeme kullanılarak alanda farklılıklar oluşturulmalı, özellikle kullanımın yoğun olduğu ve yol bağlantılarının olduğu alanlarda farklı görsel döşeme şekillerine yer verilmelidir. Kıyı kullanıcıların çoğunluğunun alana yaya olarak ulaşmaları ve alanı yürüyüş ve gezinti amaçlı kullanmalarından dolayı yürüyüş yolu boyunca oturma elemanlarında farklılıklar oluşturularak, Karamürsel’e özgü olan sepet formu kullanılarak oturma birimleri oluşturulabilir ve her bölgede engellilerin de erişimine uygun olacak şekilde denizden teraslama yapılarak hareketli ve hareketsiz oturma alanlarına yer verilebilir. Ayrıca aydınlatma elemanlarından da farklılıklara gidilerek yürüyüş yoluna uygun aydınlatma elemanlarına yer verilmeli ve alanın özellikle serin ve akşamları kullanılmasından dolayı daha alçak aydınlatmalar kullanılarak yürüyüş yolu aydınlatmalarla bir koridor havası oluşturulabilir.

Alan boyunca bisiklet yolu devam ettirilerek hem bisiklet kullanıcıların hem de yürüyüş yolu kullanıcıları birbirini rahatsız etmeyecek şekilde alan rahat bir şekilde kullanılmalıdır. Ayrıca yaz aylarında bisiklet kullanıcıların çoğalmasından dolayı alan en az iki bisiklet kullanılacak şekilde genişletilmelidir. Yürüyüş yolunda farklı renk ve malzeme kullanılmalıdır.

Kıyı boyunca oturma elemanları büyüklük bakımından ergonomik olmasına rağmen kullanım yeri bakımından uygun yerlerde bulunmayan oturma elemanları kullanılmıştır. Kıyı alanı boyunca banklar için bazı alanlarda cep kısımları bulunurken bazı alanlarda ise banklar için cep kısımlarına yer verilmemiştir. Anket sonucuna göre en çok %54,1 oranla piknik masalarının ergonomik olduğu ortaya çıkmakta ve %52,4'ü de oturma elemanlarının aralıklı olmasını istemektedir. Oturma elemanları genel olarak aralıklı konumlandırılmış fakat belli bir düzen içerisinde bulunmamaktadır. Oturma elemanlarına genel olarak bakıldığında ergonomik olarak kullanılmış fakat bazı alanlarda oturma banklarında deformasyonlar olduğundan dolayı konfor özelliklerini kaybetmişlerdir.

Oturma elemanları daha düzenli aralıklarla oluşturularak özellikle tekerlekli sandalye kullanıcıların da faydalanabileceği, yanlarda boşluk ve cep kısımları olacak şekilde oturma elemanları konumlandırılmalıdır. Ayrıca alanda oturma elemanlarının yanında tekerlekli sandalyeliler için olması gereken genişlik bırakılmamış ve bu da kıyı boyunca engellilerin istedikleri kadar alanda faydalanmasına engel olmaktadır. Bundan dolayı oturma elemanları konumlandırılırken engelliler de göz ardı edilmeden engelliler için gerekli olan alanlara yer verilmelidir.

Çocuk oyun elemanlarında bulunan oyun ekipmanları boyut ve ölçü olarak ergonomik standartlara uygun iken bazı oyun alanında ekipmanlar arası mesafe istenilen standartlarda değildir. Tüm oyun alanlarında kauçuk zemin döşeme kullanılmış ve çoğunda aydınlatma elemanlarına yer verilmemiştir. Çocuk oyun alanlarının bazılarında oturma birimleri bulunmamaktadır. Ayrıca çocuk oyun alanlarında engellilere yönelik herhangi bir oyun ekipmanına yer verilmemiştir. Ayrıca çocuk oyun alanlarının hepsi 2-12 yaş grubu için tasarlanmış olup tüm oyun alanlarında aynı türden oyun ekipmanları kullanılmıştır. Çocukların hayal gücünü geliştirecek, kendisine güven duygusunu, cesaretini arttıracak ve değişim duygusu oluşturulabilecek farklı türden oyun ekipmanlarına yer verilmemiş ve Kötü kokulu, zehirli meyve veya yapraklı, dikenli, çok fazla çiçek tozu yapan bitkilerin kullanılmasından kaçınılmıştır. Ayrıca hem çocuk oyun alanlarında hem de kıyı boyunca; Acer (Akçaağaç), Cercis siliquastrum (Erguvan), Acacia (Akasya), Nerium oleander (Zakkum), Chamaerops (Palmiye), Olea europaea (Zeytin), Cupressus (Servi), Thuja (Mazı), Juniperus (Ardıç), Photinia serulata (Alev çalısı), Euonymus (Taflan) gibi ağaç türleri kullanılmıştır. Kullanıcıların %50,5'i kıyı alanında daha fazla bitki ve yol ağaçlandırması istemektedirler. Ayrıca kıyı alanında kullanım alanlarının yoğun olduğu alanda birkaç tane oyun alanı dışındaki çocuk oyunlarında herhangi bir sınırlayıcı eleman kullanılmamıştır. Anket sonucuna göre kıyı bandının önemli özelliklerinden biri de %40,2 oranla çocuk oyun alanlarının olmasıdır.

Kıyı alanı boyunca birçok çocuk oyun alanı kullanılmıştır. Alanda kullanılan zemin döşemesi yağmur yağdığı zaman kaygan ve koku oluşturmakta ayrıca güneşli zamanlarda da koku olmaktadır. Bunun yerine daha doğal ve farklı olacak şekil de ağaç kabukları, kum gibi zemin döşemesi kullanılabilir. Tüm çocuk oyun alanlarında oturma birimlerine yer verilerek ebeveynlerin çocuklarını rahat ve güvenli bir şekilde kontrol ve gözetim altında tutmaları sağlanmalıdır. Çocuk oyun alanlarında yaşlara göre oyun alanları gruplandırılarak küçükler için daha çok masal kareterlerine yer verilmeli, daha büyük yaş drupları için ise merak duygusu oluşturacak ve bilgilendirilecek şekilde farklı oyun ekipmanları, ahşap oyun ekipmanları ve pehlivanlıkta ün yapmış güreşçilerin de sembollerinin yer alacağı oyun ekipmanlarına yer verilmelidir. Kıyıya yakın olmalarından dolayı risk oluşturabileceği için tüm çocuk oyun alanların etrafı bitkisel, demir ya da ahşap çevreleme elemanları kullanılarak alanlar güvenli hale getirilmeli ayrıca her alan için yeteri kadar aydınlatma elemanları kullanılarak çocukların

akşamları da güvenli bir şekilde kullanmaları sağlanmalıdır. Çoğu oyun alanında gölgeleme elemanlarına yer verilmemiş, alanlarda gölgeleme elemanlarına daha çok yer verilerek çocukların günün her saatinde oyun alanlarında faydalanmaları sağlanmalıdır.

Kıyı alanı boyunca çeşitli spor alanlarına yer verilmiştir. Spor alanların ekipmanları ve zemin döşeme malzemesi standartlarda olmasına rağmen bazı spor alanlarında sert zemin olan beton zemin kullanılmamış ve alanların çoğunda aydınlatma elemanlarına yer verilmemiştir. Boyut olarak spor alanların çoğu olması gereken standartlarda değildir. Spor alanlarının bazılarında zemin döşemelerinde deformasyonlar meydana gelmiş ve basketbol alanlarında zemin çizgileri kullanılmamıştır. Spor alanlarının düz zeminde bulunması, herhangi bir merdiven ve rampa ile bağlantısı olmaması engellilerin spor alanlarına ulaşımını kolaylaştırmakta fakat alanda engelliler için uygun ekipmanlara yer verilmemiştir. Yapılan anket sonucunda kıyı bandında bulunan spor alanlarının kullanımı %51 oranla engellilere uygun standartlarda olmadığı sonucu ortaya çıkmış ve yapılan değerlendirme sonucunda spor alanları orta derecede başarılı bulunmuştur. Spor alanlarından tenis alanını daha çok yazın yazlık için gelen sitedekiler kullandığından dolayı ve uzun süre yenilenmediğinden dolayı alan rehabiliteye ihtiyaç duymaktadır.

Spor alanların geneline bakıldığında ulaşım yönüyle herkesin ulaşabileceği şekilde iken kullanım bakımında engellilerin kullanımına uygun herhangi bir spor alanına yer verilmemiştir. Her kesim düşünülerek spor alanları tasarlanmalı ve engellilerin de kullanımına uygun spor alanlarına yer verilmelidir. Kullanılmayan ya da çok az kullanılan spor alanları yeniden dönüştürülerek kayak pisti veya yazın çok kullanılan ve de Karamürsel ilçesine özgü olacak şekilde gösteri alanı olarak tasarlanabilir. Sert zeminli olan fitness alanları ve deformasyona uğrayan spor alanları yeniden rehabilite edilerek yaralanmaların önüne geçilebilir ve ayrıca aydınlatma elemanı olmayan spor alanlarında aydınlatmalara yer verilerek spor alanların akşamları da kullanımı güvenli hale getirilmelidir. Kıyı alanı boyunca çoğunlukla aynı amaçla bulunan spor alanlarına ek olarak yelkenciliği teşvik etmek ve canlandırmak amaçlı yelkencilik alanları ve eğitim vermek amaçlı alanlar oluşturulabilir.

Kıyı alanı kullanıcıların kendilerini kıyı alanında güvende hissetmelerini %30'u oranında aydınlatmanın yeterli olmasına ve %29'u oranında ise kıyı alanının تنها olmamasından dolayı olduğu belirtilmiştir. Kıyı bandında bulunan mobilyaların engellilere uygunluğu orta derecede ve ölçüt olarak uygun standartlarda bulunmasına rağmen kullanım bakımında engellilere uygun standartlarda mobilyalar konumlandırılmamıştır. Kıyı kullanıcıların %50,5'i alanda daha fazla bitki ve yol ağaçlandırması, %48,1'i de bakım ve temizliğin olması gibi değişikliklerin bulunmasını istemektedirler. II. bölgede ihtiyaç karşılayacak derecede bitkilendirmeye yer verilirken, I. ve III. bölge bitkilendirme bakımında yetersiz kalmaktadır. Ayrıca yapılan bitkilendirme genel olarak sıra halinde dikilerek ve iğne yapraklı, geniş yapraklı, çalılar ve çok az da yer örtücüler kullanılarak oluşturulmuştur. Kıyı alanında kullanılan bitkilendirme de bitkisel kompozisyon bulunmamaktadır. Yeşil alanlar daha çok dinlenme ve dumansız piknik alanları olarak kullanılmaktadır. Yeşil alanlarda özellikle II. Bölgede daha çok yeşil alan, piknik ve dinlenme alanı olarak kullanılırken, I. Ve II. bölgede ise daha çok yeşil ve dinlenme alanı olarak kullanılmaktadır.

Kıyı alanı aydınlatma bakımından yeterli bulunmasına rağmen aydınlatma elemanları yürüyüş yolunda daha alçak boylu olacak şekilde ve çeşitlendirilerek kullanılması kıyı alanını farklılaştırıp ve alanın daha aktif kullanımı sağlanmış olunur ve ayrıca kıyı alanı boyunca yer yer ağaç altı aydınlatmaya uygun bulunan bitkilerde aydınlatmaya da yer verilerek gece kullanımını daha renkli hale getirilmiş olunur. Kıyı alanı boyunca rekreasyonel alanlarla birlikte yeşil alanlara yer verilmiş fakat birlikte bir ahenk oluşturulamamıştır. Rekreasyon alanların girişlerinde budanmış ya da renkli küçük boylu çalılar kullanılarak bitkisel koridorla yeşil alan ile rekreasyon alanların geçişleri birbirinden ayırarak farklılaştırılabilir. Yeşil alan ve dinlenme alanlarında bulunan dumansız piknik alanlarına ilaveten belli alanlarda dumanlı özel piknik

alanları da oluşturulmalıdır. Böylece kıyı alanı kirlenmeden ve kullanıcılar gönül rahatlığıyla kıyı alanını hem mangal yakılacak alan hem de dumansız piknik alanı olarak kullanmış olur. Yeşil alanlarda daha çok görsel etkiyi artırmak ve kıyıya canlılık katmak amacıyla kıyı boyunca bitkisel tasarımda çeşitliliğe gidilmelidir. Ağaç, çalı ve yer örtücü kullanılarak renkli, formal ve informal tasarımlar oluşturulmalı ayrıca suyun görünürlüğünü engelleyecek tasarımlardan kaçınılmalı, geçirgen/geçişli bitkisel tasarımlara gidilmelidir. Kıyı alanında bitkisel tasarım kadar kıyı alanının temizliği de göz ardı edilmemeli ve kıyı alanının temizliği her dönem yapılmalı, çürümüş, budamaya ihtiyaç duyan bitkilerin de temizliği yapılmalıdır. Yeşil alan üzerinde bulunan dinlenme alanlarında kameriye ve piknik masaları dışında oturma elemanlarına yer verilmemiştir. Dinlenme alanlarında kameriye ve piknik masaları dışında değişik formda ahşap pergolalar kullanılıp, sarmaşıklar ile sararak daha farklı ve özel oturma alanları oluşturulmalıdır. Ayrıca alçak boylu ve budanmış bitkilerle çevrili oturma alanları oluşturularak dinlenme alanlarında bulunan oturma alanları çeşitlendirilebilir ve bazılarında da bireysel oturma alanları yapılmalıdır. Karamürsel'in güreş ile tanınmasından dolayı yeşil alanların bazılarının üzerinde tarihe geçen güreşçilerin heykellerine, amblemlerine ve tarihi bilgilerine yer verilerek hem güreşçiliği hem de tarihe geçen güreşçileri yaşatmak amaçlanabilir.

Genele bakıldığında kıyı alanı ergonomik bakımında orta derecede başarılı bulunmasına rağmen kıyı alanı tasarım yönünde bütüncül bir tasarım anlayışına sahip değildir. Kıyı alanı daha bütüncül ve özgün bir tasarım anlayışı ile oluşturulmalı, Karamürsel ilçesinin hem tarihini hem de gelişimini yansıtacak tarzda kıyı alanı tasarlanmalıdır. Böylece kıyı alanı kendine özgü bir tarz ve form yakalamış, daha aktif, özgün ve farklılık oluşturulmuş bir kıyı alanı meydana getirilmiş olunur.

Kaynaklar

Aksoy, C. O. (2006). Kent Plajları ve Tasarım Kriterlerinin İrdelenmesi. Ankara Üniversitesi, Fen Bilimleri Enstitüsü, Yüksek Lisans Tezi, Ankara.

Anonim, (2010). Dünya Engelliler Vakfı, Engelsiz Şehir Planlama Bilgilendirme Raporu, İstanbul.

Aybay, N. (2006). Üsküdar-Haydarpaşa Arası Kıyı Düzenlemesinin Rekreatif Açısından Değerlendirilmesi. Bahçeşehir Üniversitesi, Fen Bilimleri Enstitüsü, Yüksek Lisans Tezi İstanbul.

Bayraktar, N., Tekel, A. ve Ercoşkun, Ö.Y. (2008). Ankara Atatürk Bulvarı Üzerinde Yer Alan Kentsel Donatı Elemanlarının Sınıflandırılması, Değerlendirilmesi ve Kent Kimliği İlişkisi. Gazi Üniversitesi Mühendislik Mimarlık Fakültesi Dergisi, 23(1), 105-118. Online ISSN: 1304-4915. Erişim Adresi (10.05.2019): <https://dergipark.org.tr/tr/pub/gazimmfd/issue/6675>

Bayramoğlu, E. ve Özdemir, B. (2012). Trabzon Kent Merkezi, Uzun Sokak Kentsel Donatı Elemanlarının Kent Kimliği Açısından Değerlendirilmesi. Kastamonu Üniversitesi Orman Fakültesi Dergisi, 12(2), 182-191. Online ISSN: 1309-4181. Erişim Adresi (10.02.2019): <https://dergipark.org.tr/tr/pub/kastorman/issue/17233>

Belen, S. (2012). Balıkçı Barınaklarının Rehabilitasyonu. Dokuz Eylül Üniversitesi, Fen Bilimleri Enstitüsü, Yüksek Lisans Tezi, İzmir.

Bulut, Y., Atabeyoğlu, Ö. & Yeşil, P. (2008). Erzurum Kent Merkezi Donatı Elemanlarının Ergonomik Özelliklerinin Değerlendirilmesi Üzerine Bir Araştırma. Tarım Bilimleri Dergisi, 14(2), 131-138. Online ISSN: 2148-9297. Erişim Adresi (10.02.2019): <https://dergipark.org.tr/tr/pub/ankutbd/issue/59724>

Cengiz, C., Karaelmas, D. ve Dağlı, P.Ç. (2018). The Examination of Urban Furniture in Bülent Ecevit University Farabi Campus in Terms of Landscape Design. Journal of Bartın Faculty of Forestry, 20(3), 465-476. Online ISSN: 1308-5875. Erişim Adresi (13.03.2019): <https://dergipark.org.tr/tr/pub/barofd/issue/38873>

Dadaylı, E. A. (2012). Zonguldak İli Balıkçı Barınaklarının İncelenmesi: Kozlu Balıkçı Barınağı Örneği. Zonguldak Karaelmas Üniversitesi, Fen Bilimleri Enstitüsü, Yüksek Lisans Tezi, Zonguldak.

Erdem, N. (1995). Kentsel Donatı Elemanları. İstanbul Üniversitesi Orman Fakültesi Dergisi, Seri-B, 45(1-2), 127-133. Online ISSN: 2602-4039. Erişim Adresi (20.03.2019): <https://dergipark.org.tr/tr/pub/jffiu/issue/18733>

Fışkın, R., Çakır, E., Özkan, E. D. (2016). Mavi Bayrak Uygulamasının Önemi, Ölçütleri ve Ülkelere Göre Durum Analizi, Mehmet Akif Ersoy Üniversitesi Sosyal Bilimler Enstitüsü Dergisi, 8(15). Online ISSN: 1309-1387. Erişim Adresi (09.03.2019): <https://dergipark.org.tr/tr/pub/makusobed/issue/24658>

Ghorab, P. Ve Caymaz, G.F.Y. (2015). Evaluation of Street Furniture According to Basic Design Principles. International Journal of Electronics; Mechanical and Mechatronics Engineering, 4(3), 757-772. Online ISSN: 2148-998X. Erişim Adresi (12.02.2019): <https://ijemme.aydin.edu.tr/tr/2014-temmuz-cilt-4-sayi-3/>

Göktaşan, Y. Ç. (2013). Kentsel Rekreatif Alanlarında Spor ve Aktivite Ağı: Kadıköy Örneği. İstanbul Teknik Üniversitesi, Fen Bilimleri Enstitüsü, Yüksek Lisans Tezi, İstanbul.

Gülgün, B. ve Altuğ, İ. (2006). İzmir Kıyı Bandı Uygulamalarında Ergonomik Standartlara Uygunluğun Değerlendirilmesi Üzerine Bir Araştırma. Ege Üniversitesi Ziraat

Fakültesi Dergisi, 43(1), 145-156. Online ISSN: 2548-1207. Erişim Adresi (12.02.2019): <https://dergipark.org.tr/tr/pub/zfdergi/issue/5084>

Karayılmazlar, A.S. (2017). Kamusal Alanların Kentsel Ergonomi Açısından İrdelenmesi, Bartın Örneği. Bartın Üniversitesi, Fen Bilimleri Enstitüsü, Yüksek Lisans Tezi, Bartın.

Tay, E.C., ve Türkyılmaz, Ç. C. (2018). Açık Alan Ergonomisine Dair Bir İnceleme, Şişhane Parkı Ve Katlı Otoparkı. Mühendislik Bilimleri ve Tasarım Dergisi, Özel Sayı: ERGONOMİ 2017, 205–219, Doi:10.21923/Jesd.360652.

Türkan, E. E. ve Önder, S. (2011). Balıkesir Kenti Çocuk Oyun Alanlarının İrdelenmesi. Tekirdağ Ziraat Fakültesi Dergisi, 8 (3), 69-80. Online ISSN: 2146-5894. Erişim Adresi (13.02.2019): <https://dergipark.org.tr/tr/pub/jotaf/issue/19041>

URL-1, (2020). <https://www.haritatr.com/karamursel-haritasi-i229>, (Erişim: 10.09.2018), (Türkiye).

Üstündağ, Ö., Devecioğlu, S. ve Akarsu, E.E. (2011). Spor ve Rekreasyon Alanlarının Şehir Planlamasındaki Yeri ve Önemi. 6th International Advanced Technologies Symposium (IATS'11), 16-18 May 2011, Elâzığ.

Yıldırım, C. (2011). Antalya Kenti İçindeki Parklarda Yer Alan Donatı Elemanlarının Estetik ve Fonksiyon Açısından Değerlendirilmesi. Akdeniz Üniversitesi, Fen Bilimleri Enstitüsü, Yüksek Lisans Tezi, Antalya.

Yörük, İ., Gülgün, B., Sayman, M. ve Ankaya, F. Ü. (2006). Peyzaj Planlama Çalışmaları Kapsamında Ege Üniversitesi Kampüs Örneğindeki Peyzaj Donatı Elemanlarının Ergonomik-Antropometrik Açından İrdelenmesi. Ege Üniversitesi Ziraat Fakültesi Dergisi, 43(1), 157-168. Online ISSN: 2548-1207. Erişim Adresi (15.03.2019): <https://dergipark.org.tr/tr/pub/zfdergi/issue/5084>

Yücel, G. F. (2013). Street Furniture and Amenities: Designing the User-Oriented Urban Landscape. Advances in Landscape Architecture, 23, 624-644. <http://dx.doi.org/10.5772/55770>

Potansiyel Bir Çevre Sorunu Olan Civa'nın Canlılar Üzerine Etkileri

Güllü KIRAT
Mürşide DARTAY

Giriş

Civa (Hg), oda sıcaklığında sıvı olan ve kolayca buharlaşan ağır, gümüşü beyaz renkte bir metaldir. Doğada çeşitli biçimlerde bulunur. Bunlar: elemental (metalik) Hg; metil Hg, organik ve inorganik Hg bileşiklerdir. Doğada genellikle, geçmişte kırmızı bir pigment olarak kullanılan, Zinober (kırmızı Hg sülfür) formunda bulunur. Atmosfere veya küresel sulara, yanardağlar ve orman yangınları gibi doğal kaynaklardan ve antropojenik süreçlerden salınmaktadır. Birleşmiş Milletler Çevre Programı (UNEP)'nin 2013 yılında hazırladığı Civa Değerlendirme Raporunda Hg'nin üç temel sebebinden söz edilmektedir. Bunlardan birincisi doğal, ikincisi insan kökenli, üçüncüsü ise re-emisyon sebepleridir (Şekil 1) (Karalezli, 2021).

İnsanoğlu yaşamaya başladığı zamandan bu yana çevre ile etkileşim içinde bulunmuştur. Son yüzyıllarda yeryüzünde meydana gelen değişikliklerde çevre, olumsuz bir şekilde etkilenmiştir. Çevre, kimyasal, fiziksel ve biyolojik açıdan insan sağlığını etkilemiştir (Kahvecioğlu & ark., 2009; Güven & ark., 2009; Sarkar, 2002; Selinus & ark., 2005).

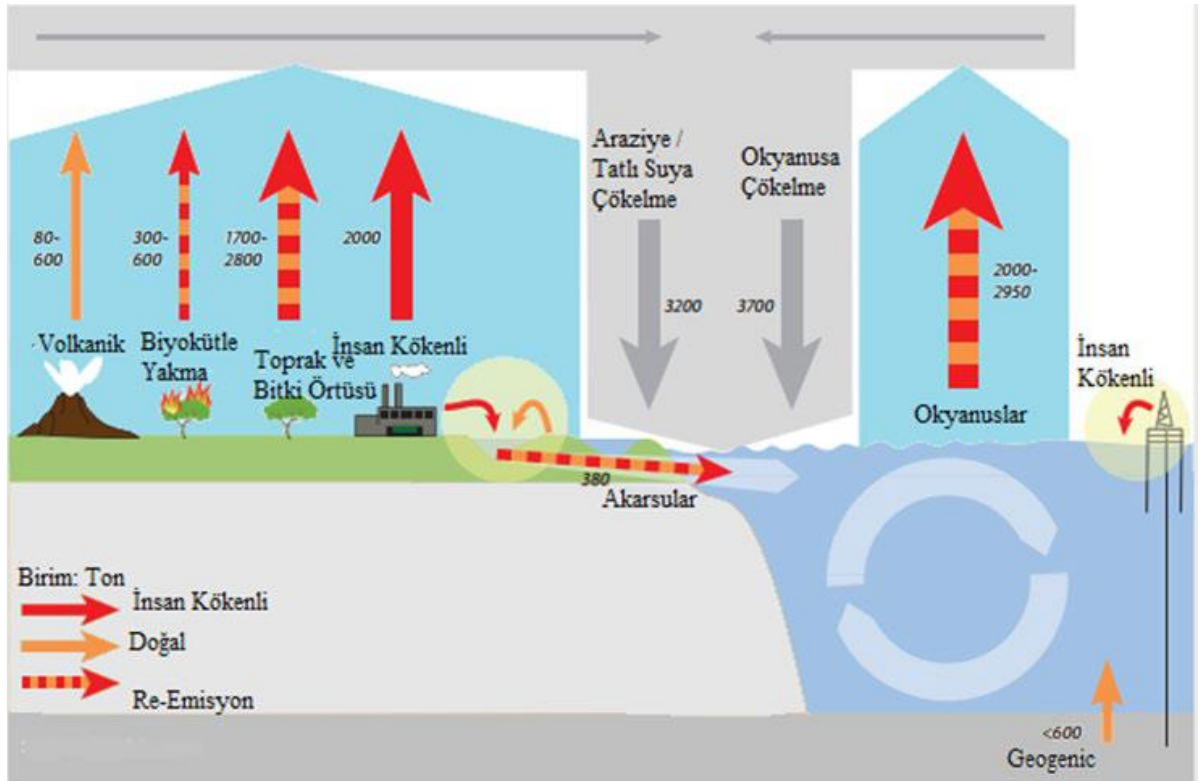

Şekil 1. UNEP, 2013 tarafından Civa Değerlendirme Raporuna göre, Hg'nin doğal, insan kökenli ve re-emisyon sebepleri (Karalezli, 2021).

Madencilik faaliyetlerinin etkileri çok önceden beri bilinmektedir. Çin’de Milattan önce varolan kayıtlarda bile, sağlık ile çevre arasındaki ilişki tanımlanarak civa, kurşun, bakır, altın, gümüş, ve antimuan gibi elementlere bağlı sağlık sorunları tanımlanmaktadır (Selinus & ark., 2005; Bilir & Yıldız 2004; Dökmeci & Dökmeci, 2005; Bakar & Baba, 2009).

Suda, toprakta ve havada doğal olarak bulunan civa az da olsa maruz kalındığında sağlık üzerindeki etkileri büyüktür. WHO (Dünya Sağlık Örgütü) halk sağlığı açısından sıraladığı elementlerden biri de civa olup, insan sağlığı bakımından üçüncü en toksik elementtir. Doğal olarak yerkabuğunda bulunmasının yanında, kömürle ısınma aktiviteleri ve kömürlü termik santraller gibi endüstriyel süreçler, hurda metal işleme ve metal madenciliği gibi işlemler insan aktivitelerinden kaynaklanmaktadır (Mercury & health, 2018; Finster & ark., 2015; Mercury, 2018; Budnik & Casteleyn, 2019) ve civanın antropojenik kaynaklı olarak artışı da belirtilmektedir (Finster & ark., 2015). WHO, sağlık etkileri bakımından civaya maruz kalımda civanın dozu, türü, maruz kalım süresi, maruz kalım yolu (sindirim, solunum, deri) (Mercury & health, 2018). Gıdalarda, özellikle de balıkta bulunan civa insanlar için en temel maruz kalım kaynağıdır ve sağlık açısından çok fazla endişeyi meydana getirmektedir (Yavuz, 2020).

Hg, çevrede çeşitli kimyasal ve fiziksel formlarda bulunabilir. Hg’nin en zehirli bileşiklerinden biri metil civadır. 20. yüzyılın son on yıllarında, insanlar kontamine balıklar veya tahıl gevreğinden hazırlanan yiyecekler tarafından zehirlenmektedir (Bencko & Wagner, 1995; Bencko & ark., 1990; Kimáková & ark., 2018).

Küçük balıkları yiyen büyük balıklar ve planktonlar, onları yiyen midyeler ile küçük balıkların besin zincirine karışır. Hg’nin, civa tuzları, buharı ve organik civa olmak üzere üç ayrı kimyasal formu bulunur. Dünyada birçok yerde yüzeydeki sulara bırakılan atıklar çevre kirliliğine ve buna bağlı salgınlara da neden olmaktadır. Hg; mantar ilacı, mikrop öldürücü ve plastik üretimi gibi birçok alanda halen kullanılmaktadır (Sarkar, 2002; Dökmeci & Dökmeci, 2005; Sienko, 1983; Klaassen, 2009; Bakar & Baba, 2009).

Civanın Tarihçesi ve Bulunuşu

Tarihsel olarak insanlar tarafından kullanılan Hg, 2000 yıldan fazla bir süredir cevher madenciliği ile üretilmiştir. Hg, Dünya’nın yüzde birinin 1/100.000.000’inden daha azını oluşturması ve doğada bulunan birçok mineral ve element gibi, cevher yatakları adı verilen bazı yataklarda oldukça zengindir. Cevher yataklarında Hg içeren en yaygın mineral zinober veya civa sülfürlerdir (HgS), ancak doğal olarak oluşan elemental civa (Hg⁰) bazı Hg yataklarında da bulunur. Zinober ve elemental civanın her ikisi de farklı özelliklere sahiptir, bu da tanımlamalarını nispeten kolaylaştırır. Elemental Hg, oda sıcaklığında gümüş renkli bir sıvıdır (Şekil 2); zinober koyu kırmızı bir mineraldir (Şekil 3). Cevherin fırında kavrulması (Şekil 4) zinoberi kolayca element civasına dönüştürür; bu dönüşüm kolaylığı, civanın çıkarılmasının bir başka nedenidir. Elemental Hg, zinober madenciliği yoluyla elde edilen nihai üründür. Hg elementinin uluslararası ölçü birimi, yaklaşık 34.5 kg veya 76 pound ağırlığındaki bir şişedir (Gray, 2003).

Tarihsel olarak, en büyük Hg madenleri İspanya, İtalya, Slovenya, Peru, Çin, eski SSCB, Cezayir, Meksika, Türkiye ve Kaliforniya’da bulunmaktadır (Şekil 5). Çoğu Hg madeni, öncelikle Hg ile ilgili çevre ve sağlık endişelerinin bir sonucu olarak, dünya çapında düşük Hg talebi ve düşük fiyatları nedeniyle şu anda işletilmemektedir. Ayrıca, Amerika Birleşik Devletleri’nde önemli miktarda Hg içeren ürünler geri dönüştürülmekte ve bu da Hg madenciliğine olan talebi azaltmaktadır (Sznoppek ve Goonan, 2000). Şu anda dünyada çok az sayıda Hg madeni faaliyet gösteriyor olsa da, kapalı ve atıl durumda olan Hg madenleri, Dünya üzerindeki en yüksek Hg konsantrasyonlarının bulunduğu yerlerdir. Bu yerlerdeki Hg madenlerinde maden atıkları, erozyon, yıkanma ve buharlaşma yoluyla çevreye sürekli olarak önemli ölçüde zinober, elemental Hg ve diğer Hg bileşikleri yayılmaktadır (Gray, 2003).

Civanın Kullanımı Alanları

Hg yer kabuğunda ortalama 0.08 ppm, deniz suyunda $\sim 3 \times 10^{-5}$ ppm, havada 0.005–0.06 ng/m³ ve bitkilerde 0.001–0.3 µg/g seviyelerinde bulunmaktadır. Endüstride, termometrelerde, bazı üretim proseslerinde, dişde dolgu malzemesi, laboratuvarlarda, ilaç, kâğıt ve boya sanayinde kullanılmaktadır. Ancak oluşturduğu risklerden dolayı kullanım alanları azalmaktadır. Madencilikte civa ihtiva eden kayaların kırılması, fosil yakıtların yanması, civa üretiminde, atık pillerde, dişdeki amalgam dolgular ve evlerdeki civa içerikli malzemelerin kırılması ile civa çevreye yayılır (Sarkar, 2002; Dökmeci & Dökmeci, 2005; Sienko, 1983; Klaassen, 2009; Eto, 2000). Diğer bir önemli kirletici ise metilcivadır. Suyu karışan civa, organizmalar ve bakterilerden metilcivaya dönüşür (Carocci & ark., 2014; ATSDR, 2019; Yavuz, 2020).

Hg'nın dünya çapında bir başka önemli kullanımı madencilik olup, birçok maden yatağında değerli metallerin çıkarılması için kullanılır. Altının Hg ile karıştırılması gibi bir uygulama Amerika Birleşik Devletleri'nde genel olarak kullanılsa da, birçok gelişmekte olan ülkede hala kullanılmaktadır. Karıştırılma uygulamalarının bir sonucu olarak, dünyadaki birçok altın madenini çevreleyen akarsu ve nehirlerde önemli miktarda sıvı Hg kaybedilmektedir. Bu alanların bazılarında, onlarca yıl önce kullanılmış olan sıvı Hg, potansiyel bir çevre sorunu olarak bu nehirlerde kalmaktadır (Gray, 2003).



Şekil 2. Hg ile kirlenmiş sedimanlardan elde edilen elemental Hg içeren altın tava (Gray, 2003).



Şekil 3. Dünya çapında Hg madenlerinde en yaygın Hg cevheri olan zinober (kırmızı mineral) örneği (Gray, 2003).



Şekil 4. Nevada'da aktif olmayan Hg madeni. Döner fırında Hg cevheri yakılarak Hg gazı üretiliyor, bu gaz soğutuluyor ve Hg elementi olarak yoğunlaştırılarak toplanmaktadır (Gray, 2003).

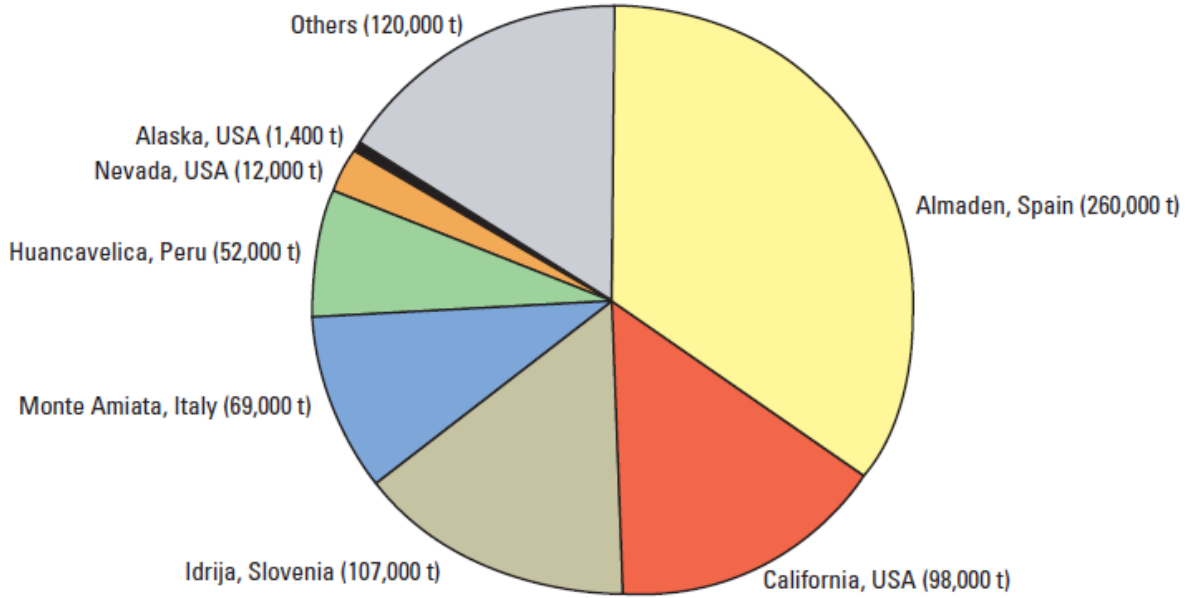

Şekil 5. Dünyada bulunan bazı Hg madenlerinden Hg üretimi (metrik ton). Çin, eski SSCB, Cezayir, Meksika ve Türkiye'deki madenlerden elde edilen üretim “diğer” olarak gruplandırılmıştır (Gray, 2003).

Hg'nın Kimyası ve Çevredeki Hg Döngüsü

Hg, insanların yaptığı ve kullandığı pek çok üründe bulunmasının yanı sıra kayalarda, toprakta, suda, kömürde, petrolde ve hatta havada çeşitli biçimlerde bulunur. Kayalarda ve topraklarda bulunan Hg miktarı az olsa da, buharlaşma ve doğal ayrışma ve erozyon yoluyla havaya ve suya geçebilir. Hg ayrıca, dünyadaki volkanlardan doğal olarak püsküren gaz ve küçük parçacıklar şeklinde havaya salınır. Bununla birlikte, Dünya atmosferinde bulunan Hg'nın önemli bir miktarı, çoğunlukla kömür ve aynı zamanda petrol ürünleri olmak üzere yanan fosil yakıtlardan kaynaklanmaktadır. Kömür, dünya çapında elektrik üretmek için birçok elektrik santralinde kullanılan yaygın bir yakıttır. Kömürdeki Hg miktarı az olmasına rağmen, kömür elektrifikasyon tesislerinde tipik olarak büyük miktarlarda kömür kullanılır. Bu nedenle, yanan kömür, atmosfere insan kaynaklı en büyük katkıyı sunar. Benzin gibi petrol ürünlerinin otomobil ve uçak motorlarında yanmasıyla da bir miktar Hg atmosfere salınır. Toprağa, suya ve atmosfere giden diğer Hg kaynakları arasında civa ve altın madenciliği, orman yangınları, arıtma tesislerinden çıkan atıkların yakılması, düzenli depolama alanlarından gelen emisyonlar, okyanuslardan buharlaşma ve endüstriyel akış, sızıntı ve deşarjlar yer alır (Şekil 1). Dünyanın neresinde çıkarılırsa çıkarılsın, havadaki Hg gazı atmosfere karışır, binlerce mil yol alabilir ve sonunda tüm dünyaya yeniden dağıtılır. Tahminler, dünya çapındaki tüm kaynaklardan atmosfere Hg'nın toplam katkısının yılda 6.000 ton (metrik ton) kadar olduğunu göstermektedir. Atmosferdeki Hg'nın bir kısmı topraklarda, çökeltilerde, okyanuslarda, nehirlerde ve göllerde birikir (Mason & ark., 1994). Göl ve okyanus suyundaki Hg konsantrasyonu düşük olmasına rağmen, bu su kütleleri, çok büyük bir su hacmine sahip oldukları için büyük Hg rezervuarlarını oluştururlar. Hg göllerden ve okyanuslardan buharlaşarak tekrar atmosfere Hg katarak döngüyü tamamlar (Gray, 2003).

Hg'nın özellikleri ve davranışı oksidasyon durumuna bağlıdır. Doğada Hg üç oksidasyon durumunda bulunur: (metalik) Hg, metil Hg, organik ve inorganik Hg. Her üç oksidasyon durumu da -insanlar dahil- yaşam formları için bir dereceye kadar tehlike arz eder, ancak Hg iyonu içeren Hg bileşikleri, özellikle organik Hg bileşikleri olmak üzere en zehirli olanlardır (World Health Organization, 1976). Tüm Hg oksidasyon durumları toksik organik bileşiklere dönüşebilir ve bu nedenle tüm Hg bileşiklerinin potansiyel olarak tehlikeli olduğu kabul edilir. Su, toprak, çökeltiler, biyota, kayaçlar ve minerallerdeki Hg çoğunlukla inorganik bileşikler ve

organik bileşikler formundadır (Şekil 6). Havadaki Hg genellikle Hg^0 şeklindedir ve oksitlenmiş formları (örneğin Hg^{2+}) havadaki Hg'nın % 2'sinden daha azını meydana getirir (Fitzgerald, 1989; Gray, 2003).

Su sistemine giren herhangi bir Hg bileşimi, genellikle en toksik olan metil Hg (CH_3Hg^+) olan organik Hg'ya dönüştürülme potansiyeline sahiptir. Metilciva oluşum süreci (Hg metilasyonu) karmaşıktır ve kimyasal ve biyolojik aktivitelerden kaynaklanır. Hg metilasyonu pH, sıcaklık, oksidasyon-redüksiyon potansiyeli, organik madde miktarı ve diğer kimyasal faktörlere bağlıdır (Ullrich & ark., 2001). İnorganik Hg'nın metilcivaya bakteriyel olarak dönüşümü, tipik olarak su ortamlarındaki tortu kolonunda baskın metilasyon işlemi ile gerçekleşir (Compeau & Bartha, 1985). Madenlerin çevresinde metilciva oluşumunun en önemli mekanizması, Hg^0 'nın Hg^{2+} 'ya oksidasyonu ve ardından mikrobiyal metilciva oluşumudur. Metilciva bileşikleri oldukça karardır, suda ve organizmaların yağlarında çözünür ve canlı organizmaların zarlarına nüfuz etme kabiliyetine sahiptir. Hg, metilcivaya dönüştüğünde, su ekosistemlerindeki biyota Hg'yı hızla emer ve sonuç olarak Hg, balık ve diğer su organizmalarının dokularında yoğunlaşma eğilimi gösterir (biyoakümülyasyon). Ayrıca Hg'ya maruz kalan ortamlarda, besin zincirindeki biyomagnifikasyon artar (Şekil 7). Hg'nın insanlara ve diğer yaban hayatına geçişinin en yaygın yolu, öncelikle balık ve deniz ürünleri tüketimi olmak üzere beslenme yoludur (Ullrich & ark., 2001). Büyük miktarlarda balık tüketen hayvanlar ve insanlar Hg kontaminasyonu açısından en yüksek risk altındadır. Çünkü balıklardaki Hg formu çoğunlukla (> % 90) zehirli metilciva'dır (National Academy of Sciences, 1978; Clarkson, 1990; U.S. Environmental Protection Agency, 1997). Metilciva, elemental Hg gibi diğer Hg bileşenlerine kıyasla (% 10'dan daha az emilim) (U.S. Environmental Protection Agency, 1997) insanların mide-bağırsak sisteminde daha fazla emilir (yaklaşık % 95). İnsanlar Hg'nın çoğunu besin kaynaklarından almasına rağmen, elemental Hg buharını solumak da mümkündür, ancak daha nadirdir (Gray, 2003).

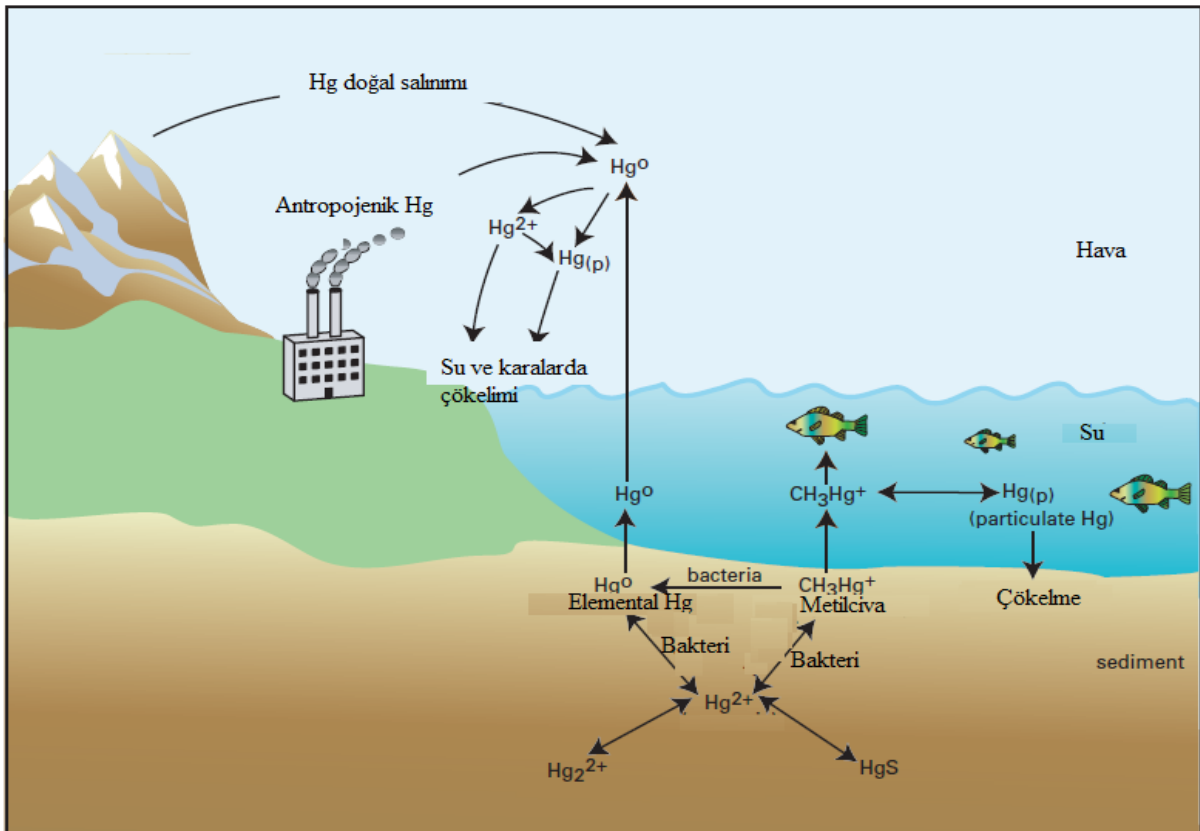

Şekil 6. Çevredeki başlıca Hg türleri ve dönüşümleri (Wood, 1974; Mason & ark., 1994; Gray, 2003).

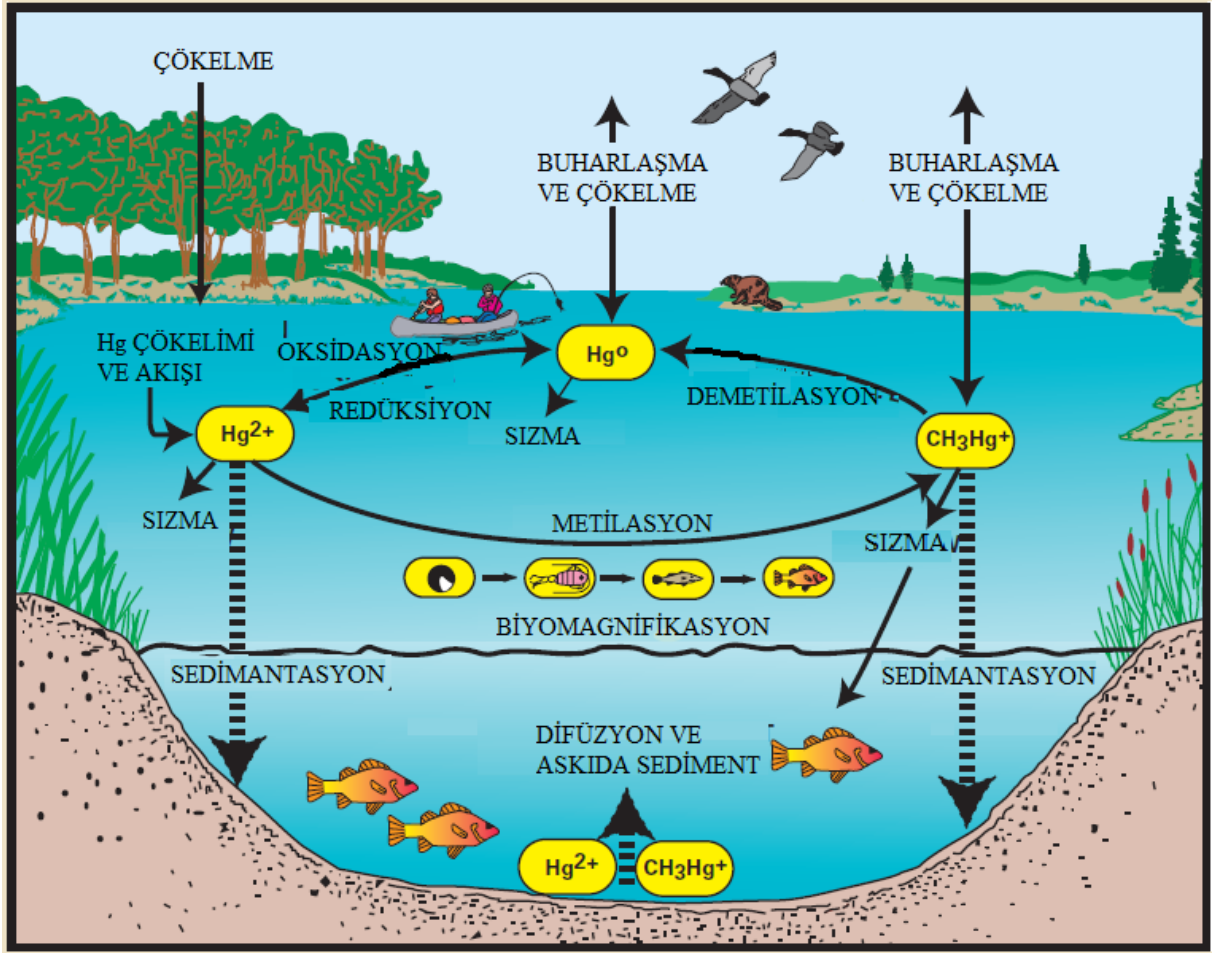

Şekil 7. Önemli Hg türlerini, Hg metilasyonunu ve demetilasyonunu ve biyotadaki Hg'nin biyomagnifikasyonunu gösteren sudaki Hg döngüsü (Hudson & ark.,1994; Gray, 2003).

Çevresel Civa Maruz Kalımı ve Sağlık Etkileri

Okyanuslarda, atmosferde ve yerkabuğunda, bulunan elementlerin insan sağlığı üzerindeki etkileri henüz keşfedilmemiş birçok izotopu bulunmaktadır (Sienko, 1983; Howard, 2001; Sarkar, 2002; Selinus & ark., 2005; Baba & ark., 2009; Bakar & ark., 2009a). Ağır metal, yoğunluğu 5 g/cm^3 'ten büyük olan metalleri tanımlamak için kullanılır. Ağır metal olarak kadmiyum, kurşun, krom, kobalt, demir, bakır, civa, çinko ve nikel gibi 60'tan fazla metal bulunur (Kahvecioğlu & ark., 2009; Güven & ark., 2009; Sarkar, 2002; Selinus & ark., 2005; Dökmeci & Dökmeci, 2005; Sienko, 1983; Bakar & Baba, 2009).

Suya, toprağa ve havaya karışan metaller, hayvanlar ve bitkiler üzerinden besin zinciri yoluyla insanlara ulaşmaktadır. Bu metaller solunum, deri ve ağız yolu ile insan vücuduna girerler (Kahvecioğlu & ark., 2009; Güven & ark., 2009; Sarkar, 2002; Selinus & ark., 2005; Dökmeci & Dökmeci, 2005; Klaassen, 2009; Bakar & Baba, 2009).

Hg, yerkabuğundan suya doğal yollarla ve endüstriyel kirlilik yoluyla girer. Elektrik endüstrisinde (piller, flüoresan lambalar, anahtarlar, termostatlar), diş amalgamlarında ve ahşap işleme için mantar önleyici maddelerde, reaktif ve değerli metallerde çözücü veya farmasötik ürünlerde koruyucu madde olarak çok sayıda endüstriyel alanda kullanılır. Metil civa, çevrede bulunan organik formun en sık karşılaşılan bileşiğidir. Civanın inorganik formları, toprakta ve suda bulunan mikroorganizmalar tarafından metillenmesi sonucu oluşur. Hg çevrede yaygın olarak bulunduğu için, insanlar, bitkiler ve hayvanlar bir tür civa maruz kalmaktan

kaçınmazlar (WHO, 2003; Bencko & ark., 2011; Tchounwou & ark., 2012; EPA, 2015; Kimáková & ark., 2018).

Balıklarda Civa

Ağır metaller fabrika atıklarıyla, rüzgarın taşıdığı tozlarla, orman yangınlarıyla, volkanik faaliyetlerle, erozyonla taşınan kaya parçalarıyla, evsel atıklarla, kanalizasyonlarla nehir, göl benzeri sucul ortamlara geçerek canlı metabolizmalarını farklı şekillerde kirletici etkisine sahiptirler. Denizler, göller ve nehirler gibi sucul ortama karışan ağır metaller balıklarda biyo-birikime neden olur. Resmi Gazete'de 25687 sayısı ile 31.12.2004 tarihinde yayımlanan su kirliliği kontrol yönetmeliğinde yüzeysel su kaynaklarının kalitelerine göre 4 sınıflama (I, II, III, IV. sınıf) yapılmıştır. Sınıflandırılan kaynak sularından I. sınıf sular yüksek kaliteli sular olarak sadece dezenfeksiyon ile içme suyu temininde, hayvan üretimi, çiftlik ihtiyaçları gibi rasyonel amaçla, II. sınıf sular az kirlenmiş sular olarak ileri veya uygun bir arıtma ile içme suyu temininde, kimyasal madde üretimi için, alabalık dışında balık üretiminde, III. sınıf kirlenmiş sular gıda, tekstil gibi kaliteli su gerektiren endüstriler haricinde uygun bir arıtmadan sonra endüstriyel su olarak, IV. sınıf sular ise I, II ve III. sınıfları için verilen kalite parametreleri bakımından daha düşük kalitedeki çok kirlenmiş yüzey sularını ifade eder (Kiracı, 2014; Kaptan, 2014).

Deniz ekosisteminde çevre kirleticileri olan heksaklorobenzen ve poliklorbifeniller gibi endüstriyel kirleticilerle birlikte, başta Hg olmak üzere çeşitli metaller, kirliliğin artmasında önemli rol oynar. Sudaki besin zincirinde metalik kirleticilerin gittikçe arttığı bilinmektedir. Kara kesiminde besin zincirinin bir halkasından diğerine yansıyan kalıntı miktarı iki, üç veya en fazla 100 kat olarak ifade edilirken, su ortamındaki biyomagnifikasyon binlerce katına ulaşmaktadır (Hammond 1971; Hugının, 1975).

Bazı ağır metaller düşük konsantrasyonlarda canlı organizmaların yaşamsal faaliyetlerini devam ettirebilmesi için gerekli olsa da (Kır ve ark., 2007), besin zinciri yoluyla bu canlılar ile beslenenlere de geçerek onların sağlıklarını olumsuz etkileyebilmektedir (Kiracı, 2014). Su ortamında bulunan bu ağır metallere biri de civadır. Balıklarda birikime neden olmaktadır. Balıklarda biriken Hg yalnızca metalik civa olmayıp, civa tuzları ve mikroorganizmalar yoluyla mono ve dimetil civa bileşiklerine dönüşmüş organik bileşikler halinde bulunmaktadır. Organik civa bileşiklerinin, gıdalar yolu ile insan vücutlarına alınması sonucu yarattığı sorunlar 1950 - 1960 yılları arasında Japonya'da kendini göstermiştir. **Minomat Hastalığı** olarak bilinen bu olaya civayı proseslerinde katalizör olarak kullanan bir fabrikanın atıkları neden olmuştur (Dtjımınıo,1968) .

Ülkemizde Hg buharlaşması bazı endüstriyel kuruluşların atıklarının hiçbir işleme tabi tutulmadan boşaltılmasından oluşmaktadır. Endüstriyel atıklar nedeni ile sularımız ağır metaller yönünden giderek kirlenmektedir. Ayrıca pestisit olarak kullanılan bazı civalı bileşikler, bu buharlaşmanın kaynağı olmaktadır. Hububat tohumları ve bazı yağlı tohumların ilaçlanması sırasında fenil civa bileşikleri kullanılmaktadır. Bu Hg bileşikler yağmurlarla tarlalardan akarsu ve göllere taşınabilmektedir (Garoen & Özbal, 1976).

Deniz ürünlerinde ve balıklarda Hg birikimi, insanların Hg'ya maruz kalımının en önemli yoludur. Hg balıkların kas dokusunda birikmektedir ve yüksek toksik özelliği olan bu metal, sinir sistemi, böbrek ve embriyonun zarar görmesine neden olmaktadır. Ayrıca, bu metal balık doku ve derisinde düzgün bir şekilde dağıldığı gibi, pişirme ve yağda kızartma sonucu buharlaşma yoluyla da azalmaktadır. Balıkların karaciğer, kas ve mukusunda Hg'nin birikimi az olurken, solungaçlarında Hg'nin birikimi daha çok olmaktadır (Handy & Penrice, 1993). Balıkların farklı dokularına Hg esas olarak sülfidli proteinleri eklemektedir (Olson & ark., 1978). Bu durumda Hg, balıkların ölümüne neden olabileceği bildirilmiştir (Verap & ark., 2018). İnsan vücudunda Hg konsantrasyonunun en yüksek olduğu organlar, böbreklerin Cortex

ve medulla bölümleri ile karaciğerlerdir. İskelet kasları ve beyinde ise yine Hg birikmesi görülmektedir (Bumber,1971).

FDA (Food and Drug Administration) tarafından ABD'deki yüksek Hg içeriğine göre, balıkları sıralamıştır: Atlantik kılıçbalığı, Kral uskumru (kingfish veya king mackerel olarak adlandırılan Meksika Körfezi'ndeki ve Atlantik Okyanusu'ndaki bir tür uskumru), turuncu imparator balığı (okyanusun derinliklerinde yaşayan balık türü), kılıçbalığı, köpekbalığı, kiremit balığı (tilefish denilen derin deniz balığı) ve Bigeye tuna denilen ton balığı (Advice About Eating Fish, 2019).

Karadeniz'de avlanan hamsilerde Hg içeriği 0.013 ± 0.002 ppm olarak bulunmuştur (Çamur & ark., 2016). Marmara, Batı Akdeniz ve Karadeniz'den Avrupa'ya ihraç edilen altı farklı balık türünde (mezgit, kalkan, barbun, vatoz, ton balığı ve mahmuzlu köpek balığı,) en düşük kalkan ve en yüksek ton balığında Hg içeriği (0.01-0.45 ppm) tespit edilmiştir (Ulusoy & ark., 2018). Avrupa Birliği'nin 2006 yılında aldığı bir karara göre, Hg içeriğinin 1 ppm'i geçmemesini, balık eti ile yapılan gıdalarda bu içeriğin 0.50 ppm olmasını belirtmiştir (EC, 2006). Avrupa Komisyonu tarafından, haftada 1-4 porsiyon balık tüketilmesinin sağlık açısından yararlı olacağını belirtmektedir. Ancak, hamilelikte deniz ürünleri / balık tüketiminin çocuklarda sinir sistemi üzerinde ve yetişkinlerde kalp-damar hastalıklarında etkin olduğundan, Hg düzeyi yüksek balıkların tüketimi önerilmemektedir (Mercury, 2019; Yavuz, 2020).

Birçok çalışmada, balıklarda bulunan ağır metallere Hg ve PCB'ler gibi yüksek kimyasal içeriğine vurgu yapılmıştır (EPA, 1997; Kováčik, 2000; WHO, 2003; Tchounwou & ark., 2012; EPA, 2015; Ferreira & ark., 2015). Hg'ya aşırı maruz kalma, merkezi sinir sistemi ve böbrekler de dahil olmak üzere çok çeşitli sağlık sorunlarına neden olmaktadır. Balıklarda ağır metallere dağılımı, yemin türüne veya suyun bileşimine bağlıdır. Balıkların pullarındaki en yüksek Hg seviyesinin olası nedenlerinden biri, bu elemente yüksek bir afiniteye sahip olan kastaki fonksiyonel proteinlerin yüksek içeriğidir (Toman & ark., 2001a; Toman & ark., 2001b; Brázová & ark., 2012; Kováčik, 2000) Göllerde, göletlerde ve nehirlerde bulunan civa ve kadmiyum bileşikleride suda yaşayan hayvanların ölümüne, diğer biyolojik toksikliğe neden olabilir (Bencko & ark., 1990; Kimáková, 1999; Kimáková, 2000; Kimáková & ark., 2001; Kimáková, 2002; WHO, 2003; Kimáková T, Bernasovská, 2007; Kimáková, 2009; Bencko & ark., 2011; Kimáková & ark., 2015; Kimáková, 2017; Kimáková & ark., 2018).

İnsanlar Tarafından Alınan Civa

İnsan toplumunun gelişimi, insan vücudu tarafından alınan Hg ile ilişkilidir. Hg'nin kimyasal formu, vücutta Hg'nin nasıl emildiğini ve dağıldığını etkiler. Solunum, Hg buharına veya aerosollere maruz kalmanın birincil yoludur. Dermal penetrasyon genellikle inorganik Hg'ya maruz kalmanın önemli bir yolu değildir. Organik Hg bileşikleride, balık gibi canlı organizmalarda birikir. Tablo 1'de, Hg formlarının emilimini özetlemektedir (Smith, 1996; WHO, 2003; Kimáková & ark., 2018).

Tablo 1. Hg'nin farklı yollarla emilme derecesi (Smith, 1996; Kimáková & ark., 2018).

Hg'nin Formu	Oral Yolla	Ciltle Temas	Soluma
Elemental Örn., termometrelerde	Sıvı formlar için çok düşük	Buharlaştırma için orta	Buharlaştırma için yüksek
İnorganik Örn., güzellik ürünlerinde	Düşük veya orta (Bebeklerde yüksek)	Düşük veya orta	Düşük veya orta
Organik Örn., Metilciva balıkta	Yüksek	Düşük veya orta	Yüksek

Genel popülasyonda tahmini günlük ortalama Hg alımı Tablo 2'de gösterilmiştir. Parantez içindeki değerler bir yetişkinin vücudunda tutulan tahmini miktarı temsil etmektedir. Havadan elemental Hg buharına maruz kalma ile ilgili olarak Tablo 2'deki değer, 2–10 ng/m³'lük bir konsantrasyon ve 20 m³'lük bir günlük solunum hacmi ile elde edilmiştir. Balıklardan metilcivaya maruz kalma, 0.2 mg/kg Hg içeren, haftada 100 g balık için elde edilen değerdir. İnsanlar, mesleki olarak ve çok kirli alanlarda ek miktarlarda Hg'ya ve diğer Hg bileşenlerine, örneğin fungusit olarak yaygın olarak kullanılan aril ve alkoksaril bileşiklerine maruz kalabilirler (WHO, 1991; WHO, 2000; Kimáková & ark., 2018).

Tablo 2. Mesleki olarak Hg'ya maruz kalmayan genel popülasyondaki toplam Hg ve Hg bileşiklerinin tahmini ortalama günlük alımı ve tutulması (µg/gün) (WHO, 1991; Kimáková & ark., 2018).

Maruz Kalma	Elemental Hg Buharı	İnorganik Hg Bileşikleri	Metilciva
Hava	0.03 (0.024)	0.002 (0.001)	0.008 (0.0064)
Diş Amalgamları	3.8–21 (3–17)	0	0
Yiyecekler			
-Balık	0	0 0.6 (0.042)	2.4 (2.3)
-Balık Dışı	0	0 3.6 (0.25)	0
İçme Suyu	0	0.05 (0.0035)	0
Toplam	3.9–21 (3.1–17)	4.3 (0.3)	2.41 (2.31)

Metil civa, balık ve diğer deniz ürünlerinde Hg'nın en baskın şeklidir ve özellikle beyin olmak üzere gelişmekte olan sinir sistemi için toksik bir özelliğe sahiptir. Gıdalardaki ortalama metil civaya maruz kalma tolere edilebilir. Ancak haftalık alımını aşması durumu pek mümkün olmasa da, yüksek ve sık balık tüketen tüketiciler için böyle bir düzeye ulaşma olasılığı da artar. Bu grup, beyin gelişiminde kritik bir dönemde fetüsün maruz kalmasına neden olan hamile kadınları içerebilir. İnorganik Hg daha az zehirlidir ve balık ve diğer deniz ürünlerinin yanı sıra, hazır yemeklerde de bulunabilir. Gıda yoluyla inorganik Hg'ya maruz kalma, diğer maruz kalma kaynakları ile birleştirilmedikçe, çoğu insan için tolere edilebilir haftalık alımı aşma olasılığı düşük olabilir (EFSA, 2012a; EFSA, 2012b; Kimáková & ark., 2018).

KAYNAKÇA

Advice About Eating Fish. [online]. Available at: <https://www.fda.gov/downloads/Food/ResourcesForYou/Consumers/UCM536321.pdf> Accessed February 10, 2019

Agency for Toxic Substances and Disease Registry (ATSDR) Mercury – ToxFAQs [online]. Available at: <https://www.atsdr.cdc.gov/toxfaqs/tfacts46.pdf> Accessed December 11, 2019.

Baba, A., Gündüz, O., Save, D., Gürdal, G., Sülün, S., Bozcu, M. & Özcan, H. (2009). Madencilik faaliyetlerinin tıbbi jeoloji açısından değerlendirilmesi: Biga Yarımadası (Çanakkale), 62. Türkiye Jeoloji Kurultayı, say.514-515, Ankara.

Bakar, C. & Baba, A. (2009). Metaller Ve İnsan Sağlığı: Yirminci Yüzyıldan Bugüne Ve Geleceğe Miras Kalan Çevre Sağlığı Sorunu, 1.Tıbbi Jeoloji Çalıştayı, 30 Ekim–1 Kasım 2009, Ürgüp Bld., Kültür Merkezi, Ürgüp/ NEVŞEHİR 162-185

Bakar, C., Baba, A., Karaman, H.I.O. & Şengunalp, F., (2009a). The Neurotoxic Effect Of High Aluminum Levels In Drinking Water In Kirazli Area (Canakkale, Turkey), 12th World Congress On Public Health, 27 April- 1 May 2009, İstanbul, Turkey

Bencko, V., Wagner, V., Wagnerová, M. & Ondrejčák, V. (1990). Immunological profiles in workers occupationally exposed to inorganic mercury. *J Hyg Epidemiol Microbiol Immunol.* 34(1): 1–15.

Bencko, V., & Wagner, V. (1995). Metals, metalloids and immunity. Methodological approaches and group diagnostics. *Centr Europ J Occup Environ Med.* 1(4): 327–337.

Bencko, V., Novák, J. & Suk M (Eds.), (2011). Health and natural conditions (Medicine and Geology). Praha: Dolin, 2011. (In Czech)

Brázová, T., Torres, J. & Eira C. et al. (2012). Perch and Its Parasites as Heavy Metal Biomonitoring in a Freshwater Environment: The Case Study of the Ružín Water Reservoir, Slovakia. *Sensors.* 12(3): 3068–3081.

Bilir, N. & Yıldız, A.N. (2004). İş Sağlığı ve Güvenliği, Hacettepe Üniversitesi Yayınları, Ankara.

Budnik, L.T., Casteleyn, L. (2019). Mercury pollution in modern times and its socio-medical consequences. *Sci Total Environ* 654:720-734

Bumper, D.R. (1971). Mercury in the West-tern Environment, Proceedings of Workshop on Metals, Portland Oregon, Feb 35,26-48.

Carocci, A., Rovito, N., Sinicropi, M.S. & Genchi, G. (2014). Mercury toxicity and neurodegenerative effects. *Rev Environ Contam Toxicol* 229:1-18.

Clarkson, T.W. (1990). Human health risks from methylmercury in fish: *Environmental Toxicology and Chemistry*, v. 9, p. 957–961.

Commission regulation (EC) No 1881/2006 of 19 December 2006 setting maximum levels for certain contaminants in foodstuffs (Text with EEA relevance) (OJ L 364, 20.12.2006, p. 5) [online]. Available at: <https://eur-lex.europa.eu/legal-content/EN/TXT/PDF/?uri=CELEX:02006R1881-20180319&qid=1550657909582&from=EN> Accessed February 15, 2019

Compeau, C.C. & Bartha, R.A. (1985). Sulfate reducing bacteria—Principal methylators of mercury in anoxic estuarine sediment: *Applied Environmental Microbiology*, v. 50, p. 498–502.

Çamur, D., Güler, Ç., Vaizoğlu, S.A., Özdilek, B. (2016). Determining mercury levels in anchovy and in individuals with different fish consumption habits, together with their neurological effects. *Toxicol Ind Health* 32(7):1215-23.

Dt Jmino, K. (1968). Analysis of Organic Mercury compounds by Gas Chromotography, *Kobe J. Med, Ger.* 14, 131 - 148.

Dökmeci, İ. & Dökmeci, A.H. (2005). Toksikoloji Zehirlendirmede Tanı ve Tedavi, 4.Baskı, Nobel Tıp Kitabevleri, 2005.

EFSA (European Food Safety Authority). Panel on Contaminants in the Food Chain. Scientific Opinion on the risk for public health related to the presence of mercury and methylmercury in food. *EFSA Journal*, 2012a; 10(12): 1–141.

EFSA (European Food Safety Authority). Mercury in food – EFSA updates advice on risks for public health. News Story 20, 2012b. <https://www.efsa.europa.eu/en/press/news/121220> (access: 2017.07.30)

EPA (U.S. Environmental Protection Agency). Mercury biomonitoring. Environmental Protection Agency American's children and the Environment, Third edition, 2015. https://www.epa.gov/sites/production/files/2015-10/documents/ace3_mercury.pdf (access: 2017.07.30)

EPA (U.S. Environmental Protection Agency). Mercury Report to Congress. Washington, DC: US Environmental Protection Agency, Office of Air Quality Standards, 1997.

Eto, K. (2000). Minamata Disease, *Neuropathology*, 20, S14-S19

Ferreira, S.L.C., Lemos, V.A. & Silva, L.O.B. (2015). Analytical strategies of sample preparation for the determination of mercury in food matrices — A review. *Microchem J.* 121: 227–236.

Finster, M.E., Raymond, M.R., Scofield, M.A., Smith, K.P. (2015). Mercury-impacted scrap metal: Source and nature of the mercury. *J Environ Manage*, 161:303-308.

Fitzgerald, W.F. (1989). Atmospheric and oceanic cycling of mercury, in Ripley, J.P., and Chester, R., eds., *Chemical oceanography*: New York, Academic Press, p. 151–186.

Garoen, J., & Ozbal, H. (1976). Marmara Denizi Besin Zincirindeki cıvanın Coğrafi dağılımı ve yemin Balıkların İçerdiği Cıva Miktarları. *Bogaziçi Univ., Araç. Mer. Yapımları* No. 80.

Gray, J.E. (2003). *Geologic Studies of Mercury by the U.S. Geological Survey*, U.S. Geological Survey, - 41 sayfa

Güven, A., Kahvecioğlu, Ö., Kartal, G. & Timur, S. (2009). Metallerin Çevresel Etkileri-III http://www.metalurji.org.tr/dergi/dergi138/d138_6471.pdf, (Erişim tarihi:12.09.2009)

Hammond, A.L.(1971). Mercury in the environment, natural and human factors.*Science*, 171 (3973), 788-789.

Huginın, A.G. & Jr. Bradley, R.L. (1975). Exposure of man to mercury, a review (1-2). I. Environmental contamination and biochemical relationship. *J. Milk Food Technol.*, 38(5), 285-300.

Howard, H. (2001). Heavy Metal Poisoning, Chapter 395 Harrison's Principles of Internal Medicine 15th Edition by The McGraw-Hill Companies, Inc.

Hudson, R.J.M., Gherini, S.A., Watras, C.J. & Porcella, D.B. (1994). Modeling the biogeochemical cycle of mercury in lakes—The mercury cycling model (MCM) and its

application to the MTL study in lakes, in Watras, C.J., and Huckabee, J.W., eds., Mercury pollution, integration and synthesis: Boca Raton, Fla., CRC Press, p. 473–523.

Kahvecioğlu, Ö., Kartal, G., Güven, A. & Timur, S. (2009). Metallerin Çevresel Etkileri-I, Metalurji, 136.Sayı,http://www.metalurji.org.tr/dergi/dergi136/d136_4753.pdf.

Kaptan, H. (2014). Eğirdir Gölü (Isparta)'nın suyunda, sedimentinde ve gölde yaşayan sazan (*Cyprinus carpio* L., 1758)'ın bazı doku ve organlarındaki ağır metal düzeylerinin belirlenmesi. Yüksek Lisans Tezi. Süleyman Demirel Üniversitesi, Isparta.

Karalezli, (2021). Cıva Kullanımının Kontrolü Hakkında Dünyada ve Türkiye'de Atılan Adımlar. <http://www.istesaglikdergisi.com.tr/wp-content/uploads/makale/civa-kullanimi.pdf>

Kır, İ., Tekin-Özan, S. & Tuncay, Y. (2007). Kovada Gölü'nün su ve sedimentindeki bazı ağır metallerin mevsimsel değişimi. Ege JFAS, 24 (1-2): 155158.

Kıracı, A. (2014). Azap Gölü'nün sedimentlerindeki ve sularındaki ağır metal miktarlarının belirlenmesi. Yüksek Lisans Tezi. Adnan Menderes Üniversitesi, Aydın.

Kimáková, T, Bernasovská, K. (2007). Fish consumption. Hygiene. 52(3): 77–79. (In Slovak)

Kimáková, T. (1999). Mercury cycle in nature regarding living organism. INFOVET. 6(4): 36–38. (In Slovak)

Kimáková, T. (2000). The content of mercury in the muscles of different animal species. Slovakian Veterinary J. 25(4): 213–216. (In Slovak)

Kimáková, T. (2017). Mercury in environment as health risk factor. Košice: Pavol Jozef Šafárik University in Košice, (In Slovak)

Kimáková, T. (2002). Analysis of mercury in non-alcoholic and alcoholic drinks. Proceedings of the 4th Morphological Day in Košice; 2002; Košice, Slovakia. Košice: Pavol Jozef Šafárik University in Košice; (In Slovak)

Kimáková, T. (2009). Effect of mercury to the damage of human organism. Proceeding of the Conference School and Health for 21st Century: General Question of Health Training; 2009; Brno, Czech Republic. Brno: Masaryk University in Brno; (In Slovak)

Kimáková, T., Andruch, V. & Kaľavský, F. (2001). Mercury content in seafood. Proceedings of 2nd International Conference on Mineralurgy and Environmental Technologies; 2001 Sep 11–12; Herľany, Slovakia. Košice: Technical University in Košice; 2001. (In Slovak)

Kimáková, T., Cimboláková, I., Farkašová Iannaccone, S. et al. (2015). Environment and its ethical aspects. Košice: Pavol Jozef Šafárik University in Košice, 2015. (In Slovak)

Kimáková, T., Kuzmová L., Nevolná Z., Bencko V. (2018). Fish and fish products as risk factors of mercury exposure. Ann Agric Environ Med. 25(3): 488–493.doi: 10.26444/aaem/84934

Klaassen, C.D. (2009). (Çeviri: Kalkan Ş, Soner BC), Ağır Metaller ve Ağır Metal Antagonistleri(Konu:65), Brunton LL, Lazo JS, Parker KL(Editors), (Çeviri Editörü: Süzer Ö), Tedavinin Farmakolojik Temeli, Nobel Tıp Kitapevleri, 2009

Kováčik, J. et al. (2000) Risk factors of food chain. Nitra: Slovak Agricultural University, 2000. (In Slovak)

Mason, R.P., Fitzgerald, W.F. & Morel, F.M.M. (1994). The biogeochemistry of elemental mercury—Anthropogenic influences: Geochimica et Cosmochimica Acta, v. 58, p. 3191–3198.

- Mercury and health. Fact sheet Updated March 2017 [online]. Available at: <http://www.who.int/mediacentre/factsheets/fs361/en/> Accessed December 21, 2018
- Mercury [online]. Available at: https://ec.europa.eu/food/safety/chemical_safety/contaminants/catalogue/mercury_en Accessed February 20, 2019
- Mercury. WHO (2018). International Programme on Chemical Safety [online]. Available at: http://www.who.int/ipcs/assessment/public_health/mercury/en/ Accessed December 20, 2018
- National Academy of Sciences, (1978). An assessment of mercury in the environment: Washington, D.C., National Academy of Sciences, National Research Council, 185 p.
- Sarkar, B. (2002). Heavy Metals in the Environment, Marcel Dekker, Inc. New York.
- Selinus O, Alloway B, Centeno JA, Finkelman RB, Fuge R, Lindh U, Smedley P (Editors), Essentials of Medical Geology, Impacts of Natural Environment on Public Health, Elsevier Academic Press, 2005.
- Selinus, O., Alloway, B., Centeno, J.A., Finkelman, R.B., Fuge, R., Lindh, U., Smedley, P. (Editors), (2005). Essentials of Medical Geology, Impacts of Natural Environment on Public Health, Elsevier Academic Press, 2005.
- Sienko, R.A. (1983). Temel Kimya (Chemistry: Principles and Properties), (Çevirenler: Gündüz N., Gündüz T., Tüzün C., Pulat E., Üneri S., Zeren A., Özgüner S.), Savaş Yayınları, Fen Bilimleri Dizisi.
- Smith, C.M. (1996). Mercury in Massachusetts – Appendix D: An evaluation of sources emissions, impacts and controls. Massachusetts Department of Environmental Protection Office of Research and Standards.
- Sznopek, J.L. & Goonan, T.G. (2000). The materials flow of mercury in the economies of the United States and the world: U.S. Geological Survey Circular 1197, 28 p.
- Tchounwou, P.B., Yedjou, C.G. & Patlolla, AK, et al. (2012). Heavy metal toxicity and the environment. *Mol Clin Environ Toxicol.* 101: 133–164.
- Toman, R, Massányi, P, Ducsay, L. (2001a). Mercury in food chain. *Trends in food.* 8(4): 3–4. (In Slovak)
- Toman R, Massányi P, Nad' P, et al. (2001b). Contamination of animals by some heavy metals. Zvolen: Technical University in Zvolen, 2001b. (In Slovak)
- Ulusoy, Ş., Mol, S., Karakulak, F.S. & Kahraman, A.E. (2018). Selenium-Mercury Balance in Commercial Fish Species from the Turkish Waters. *Biol Trace Elem Res* Dec 14. doi: 10.1007/s12011-018-1609-2.
- Ullrich, S.M., Tanton, T.W. & Abdrashitova, S.A. (2001). Mercury in the aquatic environment—A review of factors affecting methylation: *Critical Reviews in Environmental Science and Technology*, v. 31 (3), p. 241–293.
- UNEP (2013). Mercury Assessment Report, UNEP
- Unenvironment.org.tr, 2018. <http://www.unenvironment.org.tr>
- U.S. Environmental Protection Agency, (1997). Mercury study report to Congress, Volumes I – VIII: U.S. Environmental Protection Agency Report EPA-452/R-97-003.
- WHO (World Health Organization). Air quality guidelines for Europe, second edition, 2000, Copenhagen.

WHO (World Health Organization). Environmental Health Criteria 118. International Programme on Chemical Safety. Inorganic mercury. Geneva, 1991.

WHO (World Health Organization). Elemental mercury and inorganic mercury compounds: human health aspects. International Chemical Assessment Document. Geneva, 2003.

Wood, J.M. (1974). Biological cycles for toxic elements in the environment: Science, v. 183, p. 1049–1052.

World Health Organization, 1976, Environmental Health Criteria no. 1— Mercury: Geneva, Switzerland, World Health Organization.

Yavuz, C.I. (2020). Çevresel Cıva Maruz Kalımı ve Sağlık Etkileri. Turk J Public Health 2020;18(2):204-217. doi:10.20518/tjph.554605

Bor'un (B) Kullanım Alanları Ve Çevresel Etkileri

Güllü KIRAT
Alaaddin VURAL

Giriş

Elemental Bor, metaller ve ametaller arasında, kimyasal bakımdan yarı metaller sınıfında yer alır ve yarı iletken özelliğe sahiptir. Bor (B) elementi, oda sıcaklığında katı fazda bulunur ve güçlü oksidanlarla temas halindeyken inert bir metalloide dönüşür. Doğada daha az miktarda bulunmasına rağmen, Bor genellikle litosfer ve hidrosferde bulunur. Bor miktarı kayalarda 5-10 mg/kg olarak belirlenirken, okyanuslarda 4.5 mg/l civarındadır. Kil bakımından zengin sedimanter kayaların doğal ayrışması, topraklara ve su ortamına taşınan borun büyük bir kısmını oluşturmaktadır.

Bor mineralleri çoğunlukla volkanik faaliyetlere yakın volkanik gazlardan veya kaplıcalarda biriken boratlar şeklinde oluşur. Bor, fizikokimyasal, kimyasal avantajları nedeniyle tüm dünyada önemli bir yere sahiptir. Dünyadaki toplam rezervin takriben % 70'ini oluşturan Ülkemizi, ABD, Rusya, Arjantin, Şili ve Çin Halk Cumhuriyeti, Bolivya, Kazakistan ve diğerleri takip etmektedir. Ülkemizin sahip olduğu en önemli yeraltı zenginliklerinden birisidir olan doğal bir kaynaktır. Birçok kullanım alanına sahip olup, bunların içinde cam, seramik, tarım, tıp, enerji sektörü, uzay ve havacılık sanayii, nükleer sanayii, elektronik ve bilgisayar sektörleri de yer almaktadır.

Doğal boratlar hayvanlar için çok toksik değildir, ancak bitkiler için toksik olabilir, ancak düşük Bor seviyeleri bitki yaşamı için gereklidir. Ancak, sulara fazla miktarda bulunması, bitki gelişmesine ve büyümesine zarar verir ve bitkiyi öldürebilir. Bor, gıdalar yoluyla ve çevrede yaygın bir şekilde bulunmasıyla insanlar tarafından alınmaktadır. Ancak alınan dozlar, hayvanlarda ve insanlarda akut seviyeye ulaşamayabilir. Bor, canlı organizmalar üzerinde toksik etkiler göstermekle birlikte suda yaşamını devam ettiren canlılarda toksik etkisi daha da büyük olabilmektedir. Borun çevre üzerindeki etkisinin belirlenebilmesi için, bitkide, toprakta ve sudaki (içme suyu, sulama suyu) konsantrasyonları önemlidir. Bu parametrelerdeki yüksek bor konsantrasyonları, zamanla çevreyi ve insan sağlığını etkilemektedir.

Bor ve Özellikleri

Doğada 230'dan fazla Bor (B) minerali bulunmakta olup tinkal, kolemanit, üleksit ve kernit ticari açıdan en yaygın olanlarıdır. Bor mineralleri, çeşitli madencilik yöntemleri kullanılarak elde edildikten sonra fiziksel işlemlere tabi tutularak zenginleştirilir ve konsantre b olarak adlandırılan ürünler elde edilir. Konsantre veya tüvenan cevher, kimyasal süreçlere tabi tutularak rafine edilir ve çeşitli rafine bor ürünlerine dönüştürülür. Bor elementi, güçlü oksidanlarla temas halindeyken inert bir metalloide dönüşür ve oda sıcaklığında katı fazda bulunur (WHO, 1998). Doğada daha az miktarda bulunmasına rağmen, Bor genellikle litosfer ve hidrosferde bulunur. B miktarı kayalarda 5-10 mg/kg (Shorrocks, 1997; Vural & Çiçek, 2021) olarak belirlenirken, bitkilerde 5-32 mg/kg'a kadar ulaşan değerler rapor edilmiş (Kabata-Pendias, 2011; Vural, 2018), okyanuslarda 4.5 mg/l (Camacho-Cristóbal, Rexach & González- Fontes, 2007; Weast & ark., 1985; WHO, 1998) civarındadır (Kirat & Aydın, 2016; Vural, 2022).

Bor, tüm dünyada önemli bir yere sahip olan ve geleceğin petrolü olarak düşünülen bir doğal kaynak olup, ülkemizin sahip olduğu en önemli yeraltı zenginliklerinden de biridir. Bor nihai kullanım alanı olan sektörlerde çoğunlukla rafine bor ürünleri şeklinde tüketildiği gibi konsantre bor olarak da doğrudan tüketilmektedir. Son yıllarda sahip olduğumuz rezerve yanında yapılan Ar-Ge çalışmalarının da etkisiyle ülkemizin maden ihracatında ilk sırada yer almaktadır. Yaklaşık iki yüzden fazla malzemede kullanılan ve bunların içinde tıp, enerji sektörü, uzay ve havacılık sanayii, nükleer sanayii, elektronik ve bilgisayar, zırhlı ve askeri araçlar gibi birçok gelişmiş sanayide kullanılmaktadır. En çok tüketildiği sektörlerden birisi de ürünlerin yüzey sertliğini ve dayanıklılığını artırması nedeniyle cam sektörüdür. Ülkemizde bor rezervleri; Balıkesir - Bigadiç, Bursa - M.Kemalpaşa - Kestelek köyü, Eskişehir - Kırka ve Kütahya-Emet'de bulunmaktadır (Önocak, 1990; Uygan & Çetin, 2004). Ülkemizdeki toplam bor rezervi, dünyadaki toplam rezervin % 73'ünü oluşturmaktadır ve Ülkemizi, %28 ABD, %22 Rusya, %8 Arjantin, %7 Şili, ve %2 Çin Halk Cumhuriyeti, %1 Bolivya, Kazakistan ve diğerleri takip etmektedir (Helvacı, 2017; Eti Maden, 2020; Zengi & ark., 2022) (Şekil 1 ve Şekil 2).



Şekil 1. Dünyadaki Bor Yatakları (Helvacı, 2017).

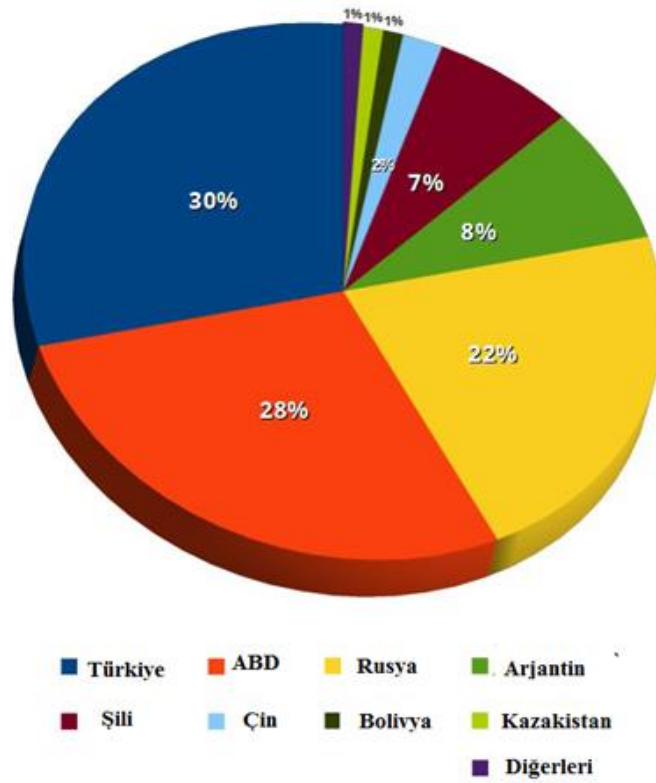

Şekil 2. Dünya borat üretimi (Helvacı, 2005; Helvacı, 2017).

Elemental bor, metaller ve ametaller arasında, kimyasal bakımdan yarı metaller sınıfında yer alır ve yarı iletken özelliğe sahiptir. Tablo 1’de Bor elementine ait özellikler yer almaktadır (Koçyiğit Candar, 2018).

Tablo 1. Bor elementinin özellikleri (Koçyiğit Candar, 2018).

Özellik	Değeri
Atom Numarası	5
Elektron Dizilimi	1s²s²2p¹
Atom Kütle (g/mol)	10.811 ±0.005
Yoğunluk (g/cm³)	2.46
Molar Hacim (cm³)	4.39
Ergime Noktası (°C)	2190±20
Kaynama Noktası (°C)	3660
Knoop Sertliği (HK)	2100-2580
Mohs Sertliği (elmas-15)	11
Entalpi (kJ/mol)	50.2
Oksidasyon Sayısı	3
Vicker Sertliği (HV)	5000
Kristal Yapı	Hekzagonal
İyonlaşma Enerjisi (kcal /g atom)	191

Borun Jeolojik Özellikleri

Bor mineralleri çoğunlukla volkanik faaliyetlere yakın volkanik gazlardan veya kaplıcalarda biriken boratlar şeklinde oluşur. Ağırlıklı olarak boraks ve sassolit yatakları, 'Playa' adı verilen sığ tuzlu ve alkali tersiyer göllerin kurumasının bir sonucu olarak oluşmuştur (Bhavan, 2020).

Küçük iyonik yarıçapı nedeniyle, kayaçları oluşturan minerallerin birçoğunda bulunmayan bir elementtir. Borat bileşiklerinin çoğu suda çözünür olduğundan, borat mineralleri en çok evaporit yataklarda ve kil içeren çökellerde bulunur (Leeman & Sisson, 1996). Metamorfik ve magmatik kayaçlarda borun çoğu, yüksek basınç, sıcaklık ve kütle kayaç bileşimi aralığında kararlılığı nedeniyle turmalin mineraline dahil edilir. Metamorfik kayaçlarda, bor içeren mineraller nadirdir ve farklı bileşime sahip litolojilerde veya olağandışı metamorfik koşullar altında oluşur (Grew, 1996; Bailey & ark., 2019).

İnorganik boratlar formundaki bor, doğada düşük konsantrasyonlarda yaygın olarak bulunur. Bazaltlarda 5 mg/kg'dan şeyllerde 100 mg/kg'a kadar değişen, yerkabuğunun yaklaşık 10 mg/kg'ını oluşturur (Woods, 1994; Rudnick & Gao, 2010) Borat minerallerinin oluşturduğu ekonomik yataklar nadirdir ve ancak jeolojik olarak volkanik ve/veya hidrotermal aktivite geçmişine sahip kurak çöl bölgelerinde bulunur (Mellor, 1980). En bol bulunan bor minerali, yaklaşık %3.1 bor içeren alüminyum borosilikat olan turmalindir (Muetterties, 1967). Ekonomik borat mineralleri arasında tinkal, kernit, kolemanit ve üleksit bulunur (Eti Maden, 2020). Havaya salınan boratın doğal kaynakları okyanuslar (en büyük), volkanlar ve jeotermal buharlardır (Graedel, 1978). Kil bakımından zengin tortul kayaçların doğal ayrışması, topraklara ve su ortamına taşınan borun büyük bir kısmını oluşturur, bu da yılda yaklaşık

360.000 ton bor anlamına gelir (Bertine & Goldberg, 1971). Endüstriyel kaynaklardan salınan bor miktarını belirlemek için çok az veri mevcut olmasına rağmen, doğal ayrışma ve deniz suyu buharlaşması, endüstriyel emisyonlardan daha büyük olduğu kabul edilir (WHO, 1998).

Bor, kıtasal kabuk, kırıntılı sedimanlar ve deniz suyuyla altere olmuş okyanusal kabukta zenginleşmektedir. Bu nedenle, borun ilk kaynağı ve zenginleşmesi, düşük altereye uğramış okyanusal kabuktan ve/veya borca zengin pelajik sedimanlardan salınan sıvılar tarafından litosferin metasomatizması yoluyla dalma-batma ortamlarıdır (Palmer 1991; Leeman & Sisson, 1996; Lisitsyn & Pastushenko, 1983; Watanebe, 1964). Kırka ve Loma Blanca, kolemanit ve/veya inyoit – üleksit - boraks veya kernit – üleksit - kolemanit ve/veya inyoit dizilimli borat minerallerinin kimyasal ve mineralojik özellikleri bakımından benzerlikler göstermektedir (Hosmane, 2016; Saxena, 2016). Probertit ve hidroborasit içeren veya içermeyen kolemanit yatakları Anadolu (Emet, Bigadiç, Kestelek), Death Valley, California (Furnace Creek Fm.) ve Arjantin'de (Sijes) bulunmaktadır. Kuvaterner boratlar salarlarda (And Dağları) ve playa göllerinde ve tuzlalarda (ABD ve Tibet) bulunur. Türkiye'nin bilinen bor yatakları, Tersiyer yaşlı göl çökellerde, Erken Tersiyer'de başlayıp Kuvaterner başlangıcına kadar devam eden volkanik aktivite dönemlerinde oluşmuştur. Bor yataklarının litolojisi yataktan yatağa farklılık göstermekle birlikte, genellikle konglomera, kumtaşı, tuf, kil, marn ve kireçtaşı ile ardalanmalıdır. Borat göllerindeki sedimanlar genellikle döngüsellüğün açıkça kanıtlarını göstermektedir. Borat mineralleri, göl çökelleri içinde kurak veya yarı kurak iklim koşullarında, muhtemelen birbiriyle bağlantılı göllerden ayrı olarak depolanmıştır. Riyolitik, dasitik, trakitik, andezitik ve bazaltik bileşimli piroklastik ve volkanik kayalar bu gölsel çökellerle ara katkılıdır. Borat yataklarında volkanik kayaların varlığı, boratların oluşumu için volkanik aktivitenin gerekli olabileceğini düşündürmektedir (Helvacı, 2017).

Kıta kabuğundaki bor konsantrasyonunun değeri ortalama 10 mg/kg'dır. Bor doğada saf bir element olarak bulunmaz (Brdar-Jokanovi'c, 2020; Kot, 2015). Doğada 230'ün üzerinde farklı bor minerali bulunmaktadır. Ticari olarak en önemli bor mineralleri, değişen oranlarda bor oksit içeren bileşiklerdir, yani tinkal (boraks) ($\text{Na}_2\text{B}_4\text{O}_7 \cdot 10\text{H}_2\text{O}$), kernit ($\text{Na}_2\text{B}_4\text{O}_7 \cdot 4\text{H}_2\text{O}$), kolemanit ($\text{Ca}_2\text{B}_6\text{O}_{11} \cdot 5\text{H}_2\text{O}$), üleksit ($\text{NaCaB}_5\text{O}_9 \cdot 8\text{H}_2\text{O}$), hidroborasit ($\text{CaMgB}_6\text{O}_{11} \cdot 6\text{H}_2\text{O}$), borasit ($\text{Mg}_3\text{B}_7\text{O}_{13}\text{Cl}$), pandermit ($\text{Ca}_4\text{B}_{10}\text{O}_{19} \cdot 7\text{H}_2\text{O}$) ve askarit ($\text{Mg}_2\text{B}_2\text{O}_5 \cdot \text{H}_2\text{O}$) (Parks & Edwards 2005; Lewicka, 2015). Ancak günümüzde borat endüstrisi için boraks çok önemli bir mineraldir (Hosmane, 2016). Boraks, dünyadaki en büyük eksojen bor yataklarında bulunur (Boron, Kaliforniya; Kırka, Türkiye; ve Tincalayu, Arjantin) (Helvacı, 2015; Chruszcz-Lipska & ark., 2021).

Borun Kullanım Alanları

Borun yaygın kullanımı ve talebi nedeniyle bor yatakları dışında da kaynaklar aranmaktadır. Dünyada tuz gölü tuzlu suları, petrol sahası suları ve çeşitli yeraltı tuzlu suları gibi çok sayıda borca zengin tuzlu su olduğu bilinmektedir (Hosmane, 2016; Fan & ark., 2018). Bugüne kadar, borun sulu çözeltilerden, yani tatlı sudan ve farklı türde tuzlu sulardan ve kanalizasyondan ayrılması için birçok yöntem geliştirilmiştir (Fan & ark., 2018; Zhang & ark., 2016). Sulu çözeltilerden bor elde etmenin çeşitli yöntemleri sadece literatürde değil aynı zamanda patentlerde de bulunmaktadır (Duyvesteyn & ark., 1993, Wilf & ark., 2008, Tao & ark., 1993, Wilkomirsky, 1999, Da Silva & Guilherme, 2016). Bu yöntemler laboratuvar ölçeğinde test edilmiştir, ancak bazıları sahada test edilmiştir (Ezechi & ark., 2011). İyon değiştirme ve adsorpsiyon işlemlerine dayalı yöntemler, genellikle düşük bor konsantrasyonuna sahip sular için uygundur (Tagliabue & ark., 2014, Lin & ark., 2016). Ters ozmoz ile tuzdan arındırma kapsamlı bir şekilde test edilmiştir (Lin & ark., 2016, Dydo & ark., 2014). Çökeltme yöntemleri daha yüksek bor içeriğine sahip sulu çözeltilerde kullanılmıştır (Dydo & ark., 2014). Ancak bugüne kadar borun sulu çözeltiden geri kazanılması için yaygın olarak kullanılan bir yöntem yoktur. Ana sorun, borun karmaşık kimyası ve bilinen bor ekstraksiyon yöntemlerinin nispeten pahalı olmasıdır (Ezechi & ark., 2011). Ekonomik açıdan bakıldığında, tuzlu sulardaki

bor konsantrasyonu 100 ppm'in üzerindedir (Tomaszewska & Bodzek, 2013; Chruszcz-Lipska, & ark., 2021).

Bor, başta cam, seramik, tarım ve ev kimyasalları olmak üzere sanayide değerli bir hammaddedir (Şekil 3) (Available online). Günümüzde, modern mimarinin (fiberglas yalıtım malzemeleri, alev geciktiriciler) gelişmesi nedeniyle bu elemente yönelik endüstriyel talep artmaktadır. Elektronik, telekomünikasyon (LCD ekranlar), otomotiv, havacılık ve enerji endüstrilerindeki gelişmeler de bor hammaddelerine önemli bir talep oluşturmaktadır (Lewicka, 2015). Piyasa talebinin artmasıyla birlikte bor hammaddelerinin fiyatı da artmaktadır (Chruszcz-Lipska & ark., 2021).

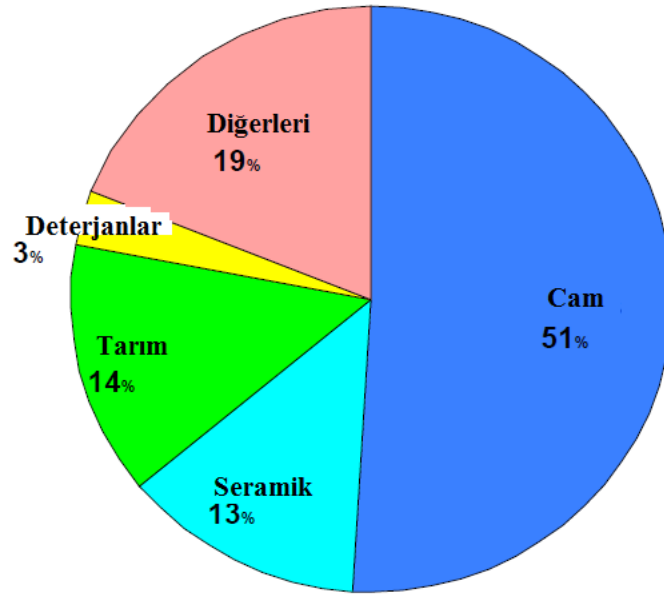

Şekil 3. Bor kullanım alanları (Chruszcz-Lipska, & ark., 2021).

Cam ve porselen endüstrileri, boraks ve borik asitin esas tüketicileridir. Isıya dayanıklı boro-silikat camın, cam elyaflarının ve endüstriyel ve optik camın temel bir bileşenidir. Cam, emaye ve seramiklerde termal genleşmeyi kontrol eder, dayanıklılığı artırır, eritme işlemlerine yardımcı olur ve inorganik renklere ve dekorasyonlara katkıda bulunur. Boraks tıpta (borik toz), deri işlemede, yapıştırıcıda, korozyon önlemede, demirli tel imalatında, aleve karşı korumada ve ahşap korumada kullanılır. (Bhavan, 2020).

Isıya dayanıklı, optik, sızdırmaz, aydınlatma ve kimyasal olarak inert türler dahil olmak üzere borosilikat camların imalatı ve farklı cam elyafı türleri, borat ürünleri için kurulmuştur. Son yıllarda, kullanılan cam imalatı düz ekran televizyonlar, bilgisayarlar, mobil cihazlar, cihazlar, reklam gösterimleri ve modern mimari tasarımlara dahil edilen cihazlar dahil olmak üzere elektronik göstergeler için boratların önemli bir kullanımı haline gelmiştir. Borosilikat cam da güneş enerjisi uygulamalarında giderek daha fazla kullanılmaktadır. Ayrıca boratlar, küresel kentleşme eğilimlerinin bir sonucu olarak önemi artan seramik sırları ve porselen emaye üretiminde de yoğun bir şekilde kullanılmaktadır (Schubert & Steffee, 2011).

Camla yakından ilişkili olan seramik, boratlar için bir diğer önemli pazarı temsil etmektedir. Seramik karo yüzeylerin ve porselen emaye ev ürünlerinin artan kullanımı, küresel kentleşme eğilimleri ve daha kaliteli, dayanıklı, işlevsel ve estetik açıdan güzel mimariler ve kolaylıklarla ilişkilidir. Seramik endüstrisi boratları genellikle seramik sırlarının ve porselen emaye kompozisyonlarının formülasyonunda kullanılan toz cam olan frit formunda kullanır. Boratlar ayrıca, donma-çözülme direnci de dahil olmak üzere görünüm ve performansı iyileştirmek için fırınlamadan önce seramik kiremitlerin yüzeyine uygulanır. Birçok renkli yer

ve duvar kerosu ve yüksek performanslı emayelerin imalatında olduđu gibi borosilikat fritlerin kullanıldıđı durumlarda, seramik endüstrisi genellikle hammadde olarak borik asit, boraks pentahidrat veya kolemanit kullanır (Schubert & Steffee, 2011).

Boraks, lehimlemede ve kaynakta sertliđi elmasa eşit olan kübik bor nitrür (ticari olarak 'Borazon' olarak adlandırılır) ve bor karbür, titanyum borür ve tungsten borit gibi yapay taşların imalatında eritken olarak kullanılır. Kolay çözünürlüğü ve sert suyu yumuşatma özelliđi, sabunlarda, temizleyicilerde ve deterjanlarda ve su arıtmada uygulama alanı bulmaktadır. Hafif alkaliliđi ve mikrop öldürücü yapısı, diş macunları ve ağız gargaralarının üretiminde kullanılmasını sağlar (Bhavan, 2020).

Boraks, Kozmetik Endüstrisinde antiseptik ve emülgatör olarak kullanılmaktadır. Renk giderici olarak Vanaspati Endüstrisinde kullanılmaktadır. Tekstil Endüstrisinde boraks, suni ipek üretiminde kullanılan çözeltilerin alkalinitesini korumanın yanı sıra, renk giderici bir madde olarak kullanılır. Turunçgillerde küf oluşumunu engeller. Tarımda, boraks temel bir bitki besin maddesi olarak kullanılır (Bhavan, 2020).

Bor bileşikleri algisitler, herbisitler ve böcek ilaçları için kullanılır. Boraks ve borik asit sırasıyla yangın geciktirici tedavide ve gıda tahıl koruyucusu olarak kullanılır. Borat ester, Kimya Endüstrisinde dehidratasyon ajanı, özel solvent ve katalizör olarak kullanılmaktadır. Nükleer reaktörde bor, nötron soğurucu görevi görür. Bir radyokemoterapi şekli olan "bor nötron yakalama tedavisi", belirli kanser türlerinin ve artrit tedavisi için boron nötron yakalama sinovektomisi giderek daha önemli hale gelmektedir. Bor esansiyel bir bitki besin maddesidir ve boraks ve borik asit gibi bor bileşikleri tarımda gübre olarak kullanılmaktadır, ancak çok küçük miktarlarda dengelenmekte ve fazlası toksik olmaktadır (Bhavan, 2020).

Bor bazlı katalizörler, ticari kimyasallardan seçici farmasötiklere kadar uzanan ürünler üretmek için çeşitli kimyasal dönüşümler için sentetik kimyada kilit rol oynamaktadır. Sentetik kimyada hidrokarbon işleme örn. oksidasyon, indirgeme, seçici hidrojenasyon, dehidrojenasyon, izomerizasyon ve polimerizasyon için çok önemlidir (Fazal & ark., 2022).

Boratlar esas olarak yalıtım amaçlı cam elyafı ve tekstil sınıfı elyaf olarak tüketilmektedir. Ayrıca benzinde vuruntu önleme maddesi olarak kullanılır. Diboran (gaz), pentaboran (sıvı) ve dekaboran (katı), potansiyel jet ve roket motoru yakıtlarıdır. Bor hidrit ayrıca, roket yakıtı olarak potansiyel değere sahiptir. Bor bileşiklerinin eklenmesiyle sağlanan yüksek enerji yakıt değeri, boratlara önemli bir stratejik önem kazandırmıştır. Boratların başka bir kullanımı ise, hidrolik fren sıvılarında kullanılmak üzere okgano-sodyum boratın (liquibor) icadıdır (Bhavan, 2020).

Borun, ergime ısısı 2300 °C olduğundan yanmaya karşı yüksek bir dirence sahiptir. Bu özelliğinden dolayı, yanmayı geciktirici ve önleyici madde olarak ve/veya bu özelliğe sahip maddelere katılarak kullanılır (Koçyiğit Candar, 2018).

Borun Çevresel Etkileri

Borun çevre üzerindeki etkisinin belirlenebilmesi için, bitkide, toprakta ve sudaki (içme suyu, sulama suyu) bor konsantrasyonları çok önemlidir. Bu parametrelerdeki yüksek bor konsantrasyonları zamanla insan sağlığını etkiler (Uygan & Çetin, 2004).

Canlı ve insan varlığını sürdürmek, doğa zenginliklerini, canlı varlıkları ve canlı türlerini korumakla mümkündür. Tüm dünya, çevre kirliliđi ile ilgili tehdit altındadır. Bor gıdalar yoluyla ve çevrede yaygın bir şekilde bulunmasıyla insanlar tarafından alınmaktadır. Ancak alınan dozlar, hayvanlarda ve insanlarda akut seviyede bir toksiteye neden olmaz. Bor, canlı organizmalarda toksik etkilere neden olabilir ancak, suda yaşamını devam ettiren canlılarda toksik etkisi daha büyük olabilir (Uygan & Çetin, 2004).

Bor bitkilerde gelişmenin ve büyümenin olması için gereklidir (Kirat & Aydın, 2016; Kabata-Pendias, 2011). Ancak, sularda fazla miktarda bulunması, bitki gelişmesine ve büyümesine zarar verir ve bitkiyi öldürebilir. Bor, doğal toprak ve sularda çok düşük konsantrasyonda olmasına rağmen, bitkiler bu elemente karşı hassas bir yapıya sahiptir (Uygan & Çetin, 2004).

Doğal boratlar hayvanlar için çok toksik değildir, ancak bitkiler için toksik olabilir, ancak düşük bor seviyeleri bitki yaşamı için gereklidir. Doğada bulunmayan ve boranlar olarak bilinen bor-hidrojen bileşikleri oldukça toksiktir ve bazı endüstriyel uygulamalarda sorun teşkil etmektedir. Çevresel kaygılar, sabun ve deterjanları değiştirmek için yeni önlemler alındı. Avrupa'da, boratlar tehlikeli maddeler altında listelenmeye devam etmektedir ve sınıflandırma ve etiketleme ile ilgili normal taşıma ve kullanım koşulları altında güvenilirlikleri için riskler değerlendirildi. ABD Gıda ve Beslenme Kurulu (US Food and Nutrition Board), bor ile ilgili gerekli verilerin, bir yetişkin için 20 mg bor için günlük tolere edilebilir Üst Alım Seviyesi (Upper Intake Level) oluşturmak için yeterli olduğunu açıklamıştır (Bhavan, 2020).

Dünyadaki ticari bor yataklarının çoğu açık ocak madenciliği ile işletilmektedir (Zhang & ark., 2019; Yu, & ark., 2018; Eti Maden, 2020). Birçok yeraltı suyunda, bor konsantrasyonları 1.0 mg/L'nin altındadır (Kot, 2015). Yeraltı sularındaki borun kaynağı, boratlar ve borosilikatlar içeren kayalar ve topraklardır (WHO, 2009). Bor zenginleşmesi, aynı zamanda insan faaliyetlerinin (sanayi, tarım, sodyum perborat içeren deterjanlar) bir sonucu olarak da ortaya çıkar ve bu nedenle, su ve kanalizasyon antropojenik kaynaklı bor içerebilir (Muhr & ark., 2005; Chruszcz-Lipska & ark., 2021).

Sonuçlar ve Değerlendirme

Bor (B) doğal olarak oluşmadığından karmaşık bir kimyaya sahiptir. B elementi, oda sıcaklığında katı fazda bulunur ve güçlü oksidanlarla temas halindeyken inert bir metalloide dönüşür. Doğada daha az miktarda bulunmasına rağmen, B genellikle litosfer ve hidrosferde bulunur.

Bor mineralleri çoğunlukla volkanik faaliyetlere yakın volkanik gazlardan veya kaplıcalarda biriken boratlar şeklinde oluşur. Bor, tüm dünyada önemli bir yere sahiptir. Dünyadaki toplam rezervin % 30'unu oluşturan Ülkemizi, ABD, Rusya, Arjantin, Şili, ve Çin Halk Cumhuriyeti, Bolivya, Kazakistan ve diğerleri takip etmektedir. Ülkemizin en önemli yeraltı zenginliklerinden biri olan doğal bir kaynaktır. Ülkemizde bor rezervleri; Balıkesir - Bigadiç, Bursa - M.Kemalpaşa - Kestelek köyü, Eskişehir - Kırka ve Kütahya - Emet'de bulunmaktadır. Bor, cam, seramik, porselen, lehim, kaynak, tarım, mikrop öldürücü yapısı, diş macunları ve ağız gargaralarının üretiminde, Kozmetik ve Tekstil Endüstrisinde, gübre, algisitler, herbisitler ve böcek ilaçları, yanmayı geciktirici ve önleyici madde olarak kullanım alanlarına sahiptir.

Doğal boratlar hayvanlar için çok toksik değildir, ancak bitkiler için toksik olabilir, ancak düşük bor seviyeleri bitki yaşamı için gereklidir. Ancak, sularda fazla miktarda bulunması, bitki gelişmesine ve büyümesine zarar verir ve bitkiyi öldürebilir.

Bor gıdalar yoluyla ve çevrede yaygın bir şekilde bulunmasıyla insanlar tarafından alınmaktadır. Ancak alınan dozlar, hayvanlarda ve insanlarda akut seviyeye çıkmayabilir. Bor, canlı organizmalar üzerinde toksik etkilere neden olabilir ancak, suda yaşamını devam ettiren canlılarda toksik etkisi daha büyük olabilir.

Dünyadaki ticari bor yataklarının çoğu açık ocak madenciliği ile işletilmektedir. Bor zenginleşmesi, aynı zamanda insan faaliyetlerinin (sanayi, tarım, sodyum perborat içeren deterjanlar) bir sonucu olarak da ortaya çıkar ve bu nedenle, su ve kanalizasyon antropojenik kaynaklı bor içerebilir

Borun çevre üzerindeki etkisinin belirlenebilmesi için, bitkide, toprakta ve suda (içme suyu, sulama suyu) ki konsantrasyonları önemlidir. Bu parametrelerdeki yüksek bor konsantrasyonları, zamanla çevreyi ve insan sağlığını etkilemektedir.

KAYNAKÇA

Available online: <https://www.statista.com/statistics/449828/worldwide-distribution-of-boron-end-use-by-application> (accessed on 20 October 2020).

Bailey, D.G., Lupulescu, M., Darling, R., Singer, J. & Chamberlain S. (2019). A Review of Boron-Bearing Minerals (Excluding Tourmaline) in the Adirondack Region of New York State, *Minerals*, 9, 644, doi:10.3390/min9100644

Bhavan, I. (2020). 4. *Boron Minerals, Indian Minerals, Yearbook 2020* (Part- III : Mineral Reviews), 59th Edition, https://ibm.gov.in/writereaddata/files/08172021172833Boron_2020.pdf

Bertine K.K. & Goldberg E.D. (1971). Fossil fuel combustion and the major sedimentary cycle. *Science*, 173: 233-235.

Brdar-Jokanovi'c, M. (2020). Boron Toxicity and Deficiency in Agricultural Plants. *Int. J. Mol. Sci.* 21, 1424.

Camacho-Cristóbal, J.J., Rexach, J. & González- Fontes, A. (2007). *Boron in plants: deficiency and toxicity. Departamento de Fisiología, Anatomía y Biología Celular, Universidad Pablo de Olavide, Facultad de Ciencias Experimentales, E-41013 Sevilla, Spain*

Chruszcz-Lipska, K., Winid, B., Madalska, G.A., Macuda, J. & Łuka' nko, Ł. (2021). High Content of Boron in Curative Water: From the Spa to Industrial Recovery of Borates? (Poland as a Case Study). *Minerals*, 11, 8. <https://dx.doi.org/10.3390/min11010008>

Da Silva, G.R. & Guilherme, T.M. (2016). *Methods for Producing Lithium Carbonate and Sodium Borate from Calcium-Rich and Magnesium-Rich Brine*. Patent WO2015035488A1, 19 March 2016.

Duyvesteyn, W.P.C., Lastra, M.R. & Liu, H. (1993). *Boron Recovery from Geothermal Brines*. U.S. Patent US5236491, 17 August 1993.

Dydo, P., Turek, M. & Milewski, A. (2014). Removal of boric acid, monoborate and boron complexes with polyols by reverse osmosis membranes. *Desalination*, 334, 39–45.

Eti Maden. (2020). Bor Sektör Raporu (Mayıs 2020).

Ezechi, E.H., Isa, M.H., Kutty, S.R. & Sapari, N.B. (2011). Boron recovery, application and economic significance: A review. In Proceedings of the 2011 National Postgraduate Conference, Kuala Lumpur, Malaysia, 19–20 September 2011, pp. 1–6.

Fan, X., Yu, X., Guo, Y. & Deng, T. (2015). Recovery of Boron from Underground Brine by Continuous Centrifugal Extraction with 2-Ethyl-1,3-hexanediol (EHD) and Its Mechanism. *J. Chem.* 2018; 1–8.

Fazal, T. Ali, F., Hosmane, N.S. & Zhu, Y., (2022). *Chapter Four - Boron compounds for catalytic applications. Advances in Catalysis* Volume 71, Pages 169-199. <https://doi.org/10.1016/bs.acat.2022.04.005>

Graedel T.E. (1978). *Inorganic elements, hydrides, oxides, and carbonates. In: Chemical compounds in the atmosphere. New York, London, San Francisco, Academic Press*, pp 35-49.

Grew, E.S. (1996). Borosilicates (exclusive of tourmaline) and boron in rock-forming minerals in metamorphic environments. *Rev. Mineral.* 33, 387–502, 1996.

Helvacı, C. (2017). Borate deposits: An overview and future forecast with regard to mineral deposits. Volume 2, Issue 2, 59 - 70, 25.09.2017

- Helvacı C. (2005). Borates, In: Selley R. C., Cocks L. R. M., Plimer I. R., (editors). *Encyclopedia of Geology*, Elsevier, December 2005, vol.3, p. 510-522.
- Helvacı, C. (2015). Geological features of neogene basins hosting borate deposits: An overview of deposits and future forecast, *Turkey. Bull. Miner. Res. Explor.* 151, 169–215.
- Hosmane, N. S. (2016). *Boron science: New technologies and applications*. CRC Press, Apr 19, Medical – 878
- Kabata-Pendias, A. (2011). *Trace Elements in Soils and Plants (4. baskı)*. CRC Press (Taylor & Francis).
- Kirat G. & Aydin, N. (2016). Phytoremediation with Plants for Soils Polluted by Boron at Akdagmadeni Pb-Zn Mining District and Surroundings, Yozgat, Turkey. *Gazi University Journal of Science*, 29(4): 963-970.
- Koçyiğit Candar, G. (2018). Bor Cevheri Yıkama Atık Suyundan Çöktürme ve Elektrokoagülasyon Yöntemleri İle Borun Giderimi ve Geri Kazanımı, *Ankara Üniversitesi Fen Bilimleri Enstitüsü, Yüksek Lisans Tezi, Kimya Mühendisliği Anabilim Dalı*, 154s.
- Kot, F.S. (2015). *Boron in the Environment*. In *Boron Separation Processes*, 1st ed.; Kabay, N., Bryjak, M., Hilal, N., Eds.; Chapter 1; Elsevier: Amsterdam, The Netherlands, pp. 1–33.
- Leeman, W.P. & Sisson, V.B. (1996). Geochemistry of boron and its implications for crustal and mantle processes. *Rev. Mineral.* 33, 645–707.
- Lewicka, E. (2015). *Boron*. In *Minerals Yearbook of Poland 2013*; Polish Geological Institute National Research Institute: Warszawa, Poland, pp. 143–152.
- Lin, J.Y., Shih, Y.J., Chen, P.Y. & Huang, Y.H. (2016). Precipitation recovery of boron from aqueous solution by chemical oxo-precipitation at room temperature. *Appl. Energy*, 164, 1052–1058.
- Lisitsyn A.E. & Pastushenko I.I. (1983). Prospecting, Exploration and Evaluation of Boron Occurrences, *All-Union Scientific Research Institute of Geology*, Moscow, 173 pp.
- Mellor, (1980.) Mellor's comprehensive treatise on inorganic and theoretical chemistry, Volume V. Boron, Part A: *Boron-oxygen compounds*. London, New York, Longman.
- Muetterties, E.L. (1967). The chemistry of boron and its compounds. New York, *John Wiley and Sons*, pp 1-2, 329.
- Muhr, H., Plasari, E. & Ouerdiane, I. (2005). Removal of Boron from Wastewater by Precipitation of a Sparingly Soluble Salt Patricia Remy. *Environ. Prog.*, 24, 105–110.
- Önocak, T. (1990). Bor Yataklarının İşletilmesinin Yüzey Sularına Etkileri, *Hacettepe Üniv. Yük. Lis. Tezi*, 64 s.
- Palmer M.R. (1991). Boron-isotope systematics of Hahna–hera arc (Indonesia) lavas: Evidence for involvement of the subducted slab, *Geology*, 19, 215–217, 1991.
- Parks, J.L. & Edwards, M. (2005). Boron in the Environment. *Crit. Rev. Environ. Sci. Technol.* 2005, 32, 81–114.
- Rudnick, R., & Gao, S. (2010). *Composition of the Continental Crust. İçinde H. Holland ve K. Turekian (Ed.), Readings of Treatise on Geochemistry (2. baskı)*. Elsevier.
- Saxena, S. (2016). *Handbook of Boron Nanostructures*.
- Schubert D. & Steffee, E. (2011). A Borate Supplier's View of the Glass Industry , *Proceedings of Borate Glasses, Crystals, & Melts: 7th International Conference*, held at Dalhousie University, Halifax, Nova Scotia, Canada, August 21-25.

Shorrocks, V. (1997). The occurrence and correction of B deficiency. *Plant Soil*, 193, 121-148.

Shorrocks, V. (1997). The occurrence and correction of B deficiency. *Plant Soil*, 193, 121-148.

Tagliabue, M., Reverberi, A.P. & Bagatin, R. (2014). Boron removal from water: Needs, challenges and perspectives. *J. Clean. Prod.* 77, 56–64.

Tao, F.T., Pilger, P.F. & Dyke, C.A. (1993). *Reducing Aqueous Boron Concentrations with Reverse Osmosis Membranes Operating at a High pH*. U.S. Patent US5250185A, 5 October 1993.

Tomaszewska, B. & Bodzek, M. (2013). Desalination of geothermal waters using a hybrid UF-RO process. Part I: Boron removal in pilot-scale tests. *Desalination*, 319, 99–106

Vural, A. (2018). Relationship between the geological environment and element accumulation capacity of *Helichrysum arenarium*. *Arabian Journal of Geosciences*, 11(11), 258. <https://doi.org/10.1007/s12517-018-3609-0>

Vural, A. (2022). Avliyana Cevherleşme/Alterasyon Sahasının Kütle Değişim Özellikleri ve Asit Maden Drenaj Potansiyelinin Araştırılması. *Icontech International Journal of Surveys, Engineering, Technology*, 6(4), 1–23. <https://doi.org/10.5281/zenodo.7489730>

Vural, A., & Çiçek, B. (2021). Gümüştüğ Antimonit Cevherleşmesinin Toprak Jeokimyası ve Titrek Kavak (*Populus Tremula*)'nın Biyojeokimyasal Özelliklerinden Yararlanılarak Araştırılması.

WHO, (2009). World Health Organization. Boron in Drinking-Water Background Document for Development of WHO Guidelines for Drinking-Water Quality, WHO Press: Geneva, Switzerland, 2009, Available online: https://www.who.int/water_sanitation_health/waterquality/guidelines/chemicals/boron-background.pdf (accessed on 20 October 2020).

Wilf, M., Bartels, C.R. & Hirose, M. (2008). *Methods for Reducing Boron Concentration in High Salinity Liquid*. U.S. Patent US7442309B2, 28 October 2008.

Wilkomirsky, I. (1999). *Process for Removing Boron from Brines*. U.S. Patent US5939038A, 17 August 1999.

Yu, J., Hong, R., Gao, C., Cheng, A. & Zhang, L. (2018). Pinnoite Deposit in DaQaidam Saline Lake, Qaidam Basin, China: Hydroclimatic, Sedimentologic, and Geochemical Constraints. *Minerals*, 8, 258.

Zengi, A., Aka, B., Gençay, S., & Uzun, M. (2022). Bor Madeninin Endüstriyel Uygulamaları. *European Journal of Science and Technology*, 46, 161–178. <https://doi.org/10.31590/ejosat.919451>

Zhang, R., Xie, Y., Song, J., Xing, L., Kong, D., Li, X.-M. & He, T. (2016). Extraction of boron from salt lake brine using 2-ethylhexanol. *Hydrometallurgy* 160, 129–136.

Zhang, X., Li, G., You, J., Wang, J., Luo, J., Duan, J., Zhang, T., Peng, Z., Rao, M. & Jiang, T. (2019). Extraction of Boron from Ludwigite Ore: Mechanism of Soda-Ash Roasting of Lizardite and Szaibelyite. *Minerals* 9, 533.

Feldspatların Jeokimyasal Özellikleri Ve Ekonomik Önemi

Hatice KARA
Leyla KALENDER

Giriş

Feldspatlar yerkabuğunun %60-65'ini oluşturan sodyum, potasyum, kalsiyum, lityum, baryum, sezyum birleşimi ile oluşmuş susuz alümina silikatlarıdır. Stratejik hammaddelerden olan feldspatlar seramik ve cam uygulamalarında eritici olarak önemli bir rol oynarlar ve ayrıca boya, plastik, kauçuk ve yapıştırıcı endüstrilerinde fonksiyonel dolgu maddeleri olarak kullanılmaktadır. Dünya feldspat üretiminin %60'ı seramik, %35'i cam sanayinde, %5'i kaynak elektrotu, kauçuk, plastik ve boya sanayilerinde dolgu malzemesi olarak kullanılmaktadır. Na-feldspat minerali olan albit, alümina kaynağı olarak cam üretiminde, K-feldspat minerali olan mikroklin ve ortoklaz ise, daha çok porselen ve seramik üretiminde kullanılmaktadır. Ticari anortit yatağı bulunmadığından Ca-feldspat üretimi yapılmamaktadır. Feldspatları ticari olarak etkileyen başlıca kimyasal bileşenler alkali (Na_2O , K_2O), demir (Fe_2O_3) ve titan (TiO_2) içeriklerinin bulunmasıdır. Cam sanayinde ise alümina (Al_2O_3) içeriği önemlidir (Kalyon, 2003; Gülsoy, 2005; TMMOB, 2010). Ülkelerin son yıllardaki feldspat üretim sıralamasında ilk sırada Türkiye bulunmaktadır ve sırasıyla İtalya, ABD, Tayland ve diğer Avrupa ülkeleri gelmektedir. İhracat ve üretimde Türkiye ilk sırada bulunmaktadır. İhracatla birlikte Ülkemizdeki seramik fabrikalarının artışı nedeniyle, üretim yapılan ocaklara aşırı yüklenilmiş, mevcut rezervler tükenmiş ve özellikle birinci kalite K-feldspat bulmak zorlaşmıştır. Gereksinimin artması sonucu, giderek artan bir K-feldspat ithalatı da gündeme gelmiştir. Bugün Türkiye K-feldspat ihtiyacının çok büyük bir bölümünü 50-60 \$/ton gibi fiyatlarla Mısır ve Hindistan'dan ithal yoluyla karşılanmaktadır (TMMOB, 2010).

FELDSPAT GRUBU MİNERALLER VE JEOKİMYASAL ÖZELLİKLERİ

Feldspat grubu, yerkabuğunun %50'sinden fazlasını oluşturan silikat bileşimli mineral grubudur. En yaygın feldspatlar, ortoklaz (KAlSi_3O_8), albit ($\text{NaAlSi}_3\text{O}_8$) ve anortittir ($\text{CaAl}_2\text{Si}_2\text{O}_8$). Tüm bileşimleri albit ve ortoklaz arasında olan feldspatlar, alkali feldspatlar olarak bilinirler ve genellikle $< \%5$ anortit içerirler. Plajiyoklaz feldspatlar, albit ve anortit arasındaki tüm bileşimlere sahip olabilir (Şekil 1) (Radoslovich, 1975). Feldspat mineralleri çok benzer yapılara, fiziksel özelliklere ve kimyasal bileşimlere sahiptir. Kimyasal olarak feldspatlar, sodyum, potasyum, demir, kalsiyum, rubidyum, stronsiyum veya baryum veya bu elementlerin kombinasyonlarını içeren alüminyum silikatlarıdır (Deer & ark., 1992; Smith, 1974; Smith & Brown, 1988). Rengi gri, pembe veya beyaz, sertliği 6-6,5'dir (Cornelius & Hulburt, 1982).

Feldspat grubu tektosilikatları içerir. Üçgen diyagram, feldspat grubunu oluşturan iki katı çözelti sistemini göstermektedir (Şekil 1). Plajiyoklaz feldspatları, saf albitin ($\text{NaAlSi}_3\text{O}_8$) ve saf anortitin ($\text{CaAl}_2\text{Si}_2\text{O}_8$) üç üyeleri arasında katı bir çözelti serisi oluşturur. Alkali feldspatlar, saf albit ve potasyum sanidin (KAlSi_3O_8) arasında katı bir çözelti serisi oluşturur. K-feldspat ve albit arasındaki kesin cevaplar "alkali feldspat" olarak adlandırılmaktadır. Albit ve anortit arasındaki katı çözeltiler "plajiyoklaz" veya "plajiyoklaz feldspat" olarak adlandırılır. Albit hem bir plajiyoklaz hem de alkali feldspat olarak dikkate alınır. Mikroklin, ortoklaz ve sanidin,

sırasıyla düşük, orta ve yüksek sıcaklıklarda oluşan K-Feldspatlarıdır (Greenwood & Earnshaw, 1998).

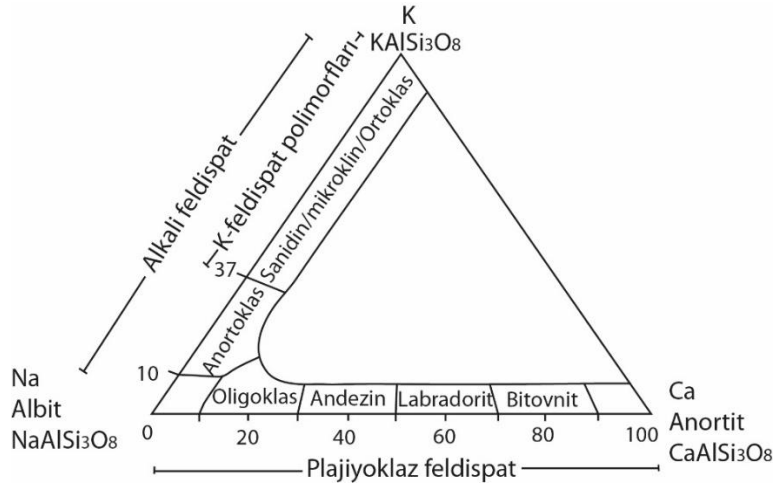

Şekil 1. Feldspatlarda katı çözültü (Greenwood & Earnshaw, 1988'den uyarlanmıştır)

Alkali Feldspatlar (Potasyum Feldspatlar): Alkali feldspat mineralleri doğada renksiz bulunabildikleri gibi, değişik renklerde de bulunabilirler. Alkali feldspatlar genellikle kırmızımsı, açık pembeden koyu kırmızıya veya kahvemsı kırmızıya kadar renklerde gözlenmektedir. Alkali feldspatlar, asit ve alkali plütonik magmatik ve volkanik kayaların, asit gnaysların, granülit fasiyes kayalarının ve termal olarak başkalaşım geçirmiş killi kayalarda genellikle potasyum açısından zengin ortoklas olarak ana bileşenleridir (Şekil 2). Bazı silisiklastik tortul kayalarda kırıntılı taneler olarak görülmektedir. Hemen hemen tüm alkali feldspatlar, üç bileşenden oluşan üçlü katı çözültülerdir: $\text{NaAlSi}_3\text{O}_8$, albit (Ab), KAlSi_3O_8 , ortoklas (Or) ve $\text{CaAl}_2\text{Si}_2\text{O}_8$, anortit (An).

Yüksek sıcaklıklarda, ortoklas ve albit, yüksek albit ve yüksek sanidin arasında düzensiz bir (Si, Al) dağılımı ile sürekli bir katı çözültü oluşturur. Önemli anortit içerebilirler. Volkanik kayalarda çok hızlı soğutulduğu zamanlar dışında, alkali feldspat katı çözültüleri, genel olarak perthite olarak bilinen ortoklas ve albitce zengin fazların iç içe büyümesine karışmaz. Kriptopertitte iç içe büyüme alt optiktir, mikropertit optik mikroskopta görülebilir ve makropertit çıplak gözle görülebilir. Çözünmenin başladığı sıcaklık, Na:K oranına, basınca ve önemli ölçüde anortit içeriğine bağlıdır (Deer & ark.,1992).

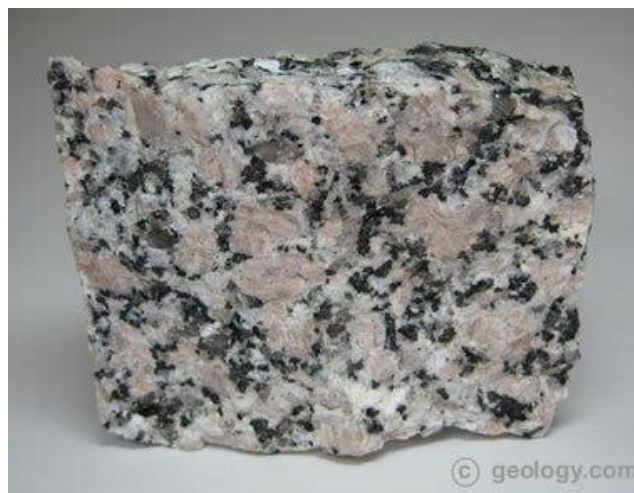

Şekil 2. Pembe ortoklas kristalleri içeren iri taneli granit örneği

Plajiyoklas Feldspatlar (Sodyumlu Feldspatlar): Plajiyoklas feldspatlar triklinikdir. Plajiyoklas feldspatlar her yerde bulunur ve en yaygın kayaç oluşturan mineral türleridir. Yüksek sıcaklıktaki plajiyoklaslar birçok volkanik magmatik kayaçta meydana gelir ve basit

bir ideal katı çözelti serisi oluşturur (Tablo 1). Düşük sıcaklıktaki plajiyoklaz, plütonik magmatik kayalarda ve metamorfik kayalarda yaygındır (Şekil 3). Çeşitli karmaşık iç içe büyümeye yol açan ideal olmayan bir katı çözelti oluşturur. Kırıntılı plajiyoklaz, alkali feldspata göre hava koşullarına karşı daha az dirençli olmasına rağmen, bazı kırıntılı tortul kayalarda oluşur. Düşük albit genellikle diyajenez ve düşük sıcaklıkta değiştirme işlemleri sırasında büyür (Deer & ark.,1992).

Tablo 1. Plajiyoklaz serisi (parantez içinde yüzde anortit ile)

	Anortit miktarı %
Albit $\text{NaAlSi}_3\text{O}_8$	(0 ila 10)
Oligoklaz $(\text{Na,Ca})(\text{Al,Si})\text{AlSi}_2\text{O}_8$	(10 ila 30)
Andesine $\text{NaAlSi}_3\text{O}_8\text{-CaAl}_2\text{Si}_2\text{O}_8$	(30 ila 50)
Labradorit $(\text{Ca,Na})\text{Al}(\text{Al,Si})\text{Si}_2\text{O}_8$	(50 ila 70)
Bytownite $(\text{NaSi,CaAl})\text{AlSi}_2\text{O}_8$	(70 ila 90)
Anortit $\text{CaAl}_2\text{Si}_2\text{O}_8$	(90 ila 100)



Şekil 3. Neredeyse tamamı bytownitten oluşan magmatik bir kayaç

Baryum feldspatlar: Baryum feldspatlar ayrıca alkali feldspatlar olarak kabul edilir. Baryum feldspatlar, mineral yapısındaki potasyumun baryumla yer değiştirmesi sonucu oluşur. Baryum feldspatlar monoklinikdir ve Cantigrat $\text{Ba}[\text{Al}_2\text{Si}_2\text{O}_8]$, Hiyalofan $(\text{K,Na,Ba})[(\text{AlSi})_4\text{O}_8]$ mineralleri içerir. Baryum iyonu, feldspatların büyük çoğunluğunda küçük miktarlarda bulunur, ancak nadiren ana bileşen olarak bulunur: genel olarak, feldspatlar, baryum içerikleri yaklaşık %2 BaO 'yu aştığında baryum bakımından zengin çeşitler olarak kabul edilir. Potasyumun yerini almasına ek olarak, baryum ayrıca kalsiyum ve sodyumun yerini alabilir. Celsian'ın ideal bir son üye formülü $\text{BaAl}_2\text{Si}_2\text{O}_8$ vardır: calciocelsian, anortit molekülünün %25'ini içeren bir çeşittir. Baryum içeren plajiyoklaz feldspatlar oldukça nadirdir, ancak baryum-oligoklaz ve baryum bitovnit bilinmektedir. Ayrıca, baryum feldspatlar, çoğunlukla manganez yatakları ile bağlantılı olarak çok sınırlı bir oluşuma sahiptir (Deer & ark., 1992).

FELDSPATLARIN BULUNUŞ ŞEKİLLERİ

Feldspatlar en yaygın dağılan mineraller arasındadır ve hemen hemen tüm kayaların bileşenlerinde feldspat bulunur. Kayaların çoğunda feldspat çok küçük tanecikler halindedir ve ticari önemi olamayacak şekilde bulunur. Ticari değeri olan feldspat, genellikle son derece kaba ve düzensiz dokulu pegmatit kayalarının bir bileşeni olarak görülmektedir. Feldspatlar yerkabuğundaki birçok magmatik, metamorfik ve tortul kayalarda bulunurlar ve öncelikle

alümina ve alkali içerikleri için endüstriyel uygulamalarda kullanılırlar. Feldspatların en önemli kaynağı pegmatitlerdir. Bu yatakların çoğunluğu düşük kalitededir ve seramik ve cam endüstrilerinde istenmeyen safsızlıklar içerir. Pegmatitler endüstride direkt veya zenginleştirme yöntemlerine tabi tutularak kullanılmaktadır. Ayrıca granitoyitler ve alkali bileşimli sokulum kayaları ekonomik olabilmektedir. Ticari öneme sahip olan alkali feldspatlar [(K, Na)AlSiO₄] mikroklin, ortoz, anortoz, albit ve oligoklazdır. Feldspatlarda Na₂O>%7 ise albit olarak isimlendirilmektedir. Albitleşme ise sodyumca zengin eriyiklerin etkisi ile potasyumlu feldspatların kısmen veya tamamen albite dönüşmesi olarak tanımlanmaktadır.

Feldspat içeren kayaların %60'ı magmatik, % 30'u şist ve gnaysları içeren metamorfik kayalar, % 10'u da sedimanter kayalardan meydana gelmektedir. Feldspatlar içeriklerine göre farklı isimler almaktadır. Sanayide kullanılan feldspat türü Na ve K feldspatlardır. Ticari feldspat kaynağı olarak kullanılan kayaç türleri şunlardır; pegmatitler, apitler, feldspat filonları, nefelinli siyenit, alaskit, grafik granit, pertit, feldspatik kumlar, altere granitler (DPT, 2001; Deniz, 2022).

TÜRKİYE VE DÜNYA FELDSPAT YATAKLARI

Türkiye albit, diğer adıyla Na-feldspatta gerek rezerv gerekse üretim açısından Dünya'da ilk sırada yer almaktadır. Ortoklaz ve mikroklin olarak adlandırılan K-feldspat, ülkemizde kütle halinde fazla rastlanan bir mineral olmamasına karşın granitik ve siyenitli kayalardan zenginleştirme işlemleri ile ayrıştırılarak ülke ekonomisine ve sanayiye kazandırılabilir çok büyük rezervlere sahiptir (TMMOB, 2010).

Tablo 2. Rezerv tespiti yapılmamış fakat bilinen feldspat oluşumları (DPT, 2001)

Yer	Oluşum
Istranca Masifi	Pegmatit
Kırşehir Masifi Istranca Masifi	Pegmatit, altere granitler (monzonitler), siyenit-nefelinli siyenitler
Artvin Yöresi	Granit ve pegmatit
Bitlis Yöresi	Albit gnayslar ve albit
Kayseri-Yalıkavak	Feldispatik kumlar

Türkiye'deki önemli feldspat yatakları: Çanakkale, Balıkesir, Aydın (Akçaova, Çine), Manisa (Demirci, Gördes), Kütahya (Simav), Milas (Muğla), Bilecik (Söğüt), Bitlis (Bölük yazı-Hizan), Afyon, Kırşehir, Yozgat ve Artvin ile Ardahan yöresindedir. Türkiye'nin feldspat rezervi dünya rezervinin %10'u kadardır (Geredeli, 1990; Sümer, 1994; Yalçın, 1995; Oyman, 1996; Bayraktar & ark., 1999; Gürsoy, 1999; Güven, 2002; Oyan, 2004; Demirbaş, 2010; Deniz & Kadioğlu, 2019) (Şekil 4).



Şekil 4. Türkiye Feldspat yatakları (MTA, 2023).

Türkiye’de Batı Anadolu’da, Çine-Milas, Yatağan-Bozdoğan bölgesindeki albit yatakları üretim yapılmaktadır. Bu yataklar rezerv açısından zenginliği, kalitesi, limana ve tüketim alanlarına olan yakınlığından dolayı önemlidir (Şekil 4). Ayrıca, Orta Anadolu Bölgesi’nde Kırşehir masifinde siyenitler ve nefelinli siyenitler gibi oldukça büyük K-feldspat rezervleri bulunmaktadır. Bu bölgede %5-6 Na içerikli siyenit, altere olmuş monzonit ve altere granitlerin içindeki Na oranı basit zenginleştirme yöntemleriyle %12’lere çıkabilmektedir (TMMOB, 2010).



Şekil 5. Kavşit-Çine-Aydın feldspat yatağı (Demirbaş, 2010).

Dünya toplam feldspat rezervi 1.740 milyon ton olup bu rezervin büyük bir bölümü Asya kıtasında yer almaktadır (Tablo 3). Türkiye dünya rezervinin % 14’üne tekabül eden 240 milyon tonluk rezerv ile ülke bazında en büyük feldspat rezervine sahip durumdadır. Başlıca feldspat üreticileri Norveç, İsviçre, Rusya, Amerika Birleşik Devletleri (ABD), Kanada, Almanya, İtalya, Fransa, İspanya, Japonya, Tayland, Finlandiya, Meksika, Romanya, Güney Afrika, Çek Cumhuriyeti ve Polonya’dır (Ryan, 1978; Ariffin, 2003; Lewicka, 2010).

Tablo 3. Dünya feldspat rezervleri (Kogel & ark., 2006)

Kıta	Rezerv (Milyon Ton)
Kuzey Amerika	350
Güney Amerika	200
Avrupa	250
Afrika	200
Türkiye	240
Asya	500
Toplam	1.740

FELDSPATLARIN KULLANIM ALANLARI

Feldspat, en yaygın kayaç oluşturan mineral olarak, birçok endüstriyel uygulamaya sahiptir. Feldspatların %70'i genellikle cam üretiminde kullanılırken %30'u seramik ve diğer ürünlerde kullanılmaktadır (Potter, 1996). Feldspat, camın viskozitesini kontrol ederek kuvarsin erime noktasını düşürür. Feldspat mineralleri, cam üretimi için esas olarak alümina kaynağı şeklinde yer alırlar. Feldspatların bünyesindeki alkaliler, erime sıcaklığını düşürecek flaks (eritici) görevi görmektedir. Cam yapımında, feldspattan elde edilen alümina, ürünün sertliğini, sağlamlığını ve kimyasal korozyona karşı direncini artırır. Feldspatlar, kil ile karıştırmak ve daha iyi hale getirmek için seramikte kullanılır (Tablo 4). Boya, kauçuk ve plastiklerde dolgu maddesi olarak kullanılırlar. Ayrıca, sır, hafif aşındırıcılar, kaynak elektrotları ve yol agregalarında da kullanılmaktadır. Genel olarak, kap ve düz cam için yaklaşık %1.5–2 ve belirli cam elyafları için %15'e kadar Al_2O_3 gereklidir. Feldspattaki alkaliler, kuvar gibi diğer cam yığın minerallerine kimyasal olarak saldırarak bir akış görevi görür (Harben & Kuzvart, 1996).

Tablo 4. Seramik sektöründe kullanılan feldspat cevherleri ve kimyasal bileşimleri

Bileşim (%)	Na-feldspat	K-feldspat
SiO_2	65-70	65-70
CaO+MgO	<1.5	<1.5
Al_2O_3	17-18	13-15
K_2O	0.5-3	>8
Na_2O	7-11	<4
$Fe_2O_3+TiO_2$	<0.1	<0.1

Feldspatların kullanım alanlarından seramik ve cam sanayisinde ergime sıcaklıkları oldukça önemlidir (Tablo 5) (Tsuchiyama & Takahashi, 1983; Günçelik, 2006).

Tablo 5. Feldspatların erime sıcaklıkları

Potasyum feldspat	1200-1250 °C
Sodyum feldspat	1150-1225 °C
Kalsiyum feldspat	1500-1550 °C

Feldspatlar doğada çok yaygın bulunmasına rağmen az sayıda oluşum cam ve seramik sanayine uygun özellikte hammadde içermektedir. Bunun nedeni feldspat özellikle K-feldspat oluşumlarının büyük çoğunluğunun ince taneli kayaların bileşimi olarak bulunması, demir içeren mineraller tarafından kirletilmiş olmasıdır. Seramik ve cam sektörü için feldspatların erime derecelerinin büyük önemi olup büyüklükleri ve erime dereceleri büyük rol oynamaktadır. Ayrıca, değerli taşlar olarak birkaç çeşit feldspat minerali kullanılır. Aytışı, güneştışı ve labradorit olmak üzere üçü benzersiz optik özellikleri ile tanınır.

SONUÇLAR

Yeryüzünü oluşturan minerallerden en önemlilerinden biri olan feldspatlar, yerkabuğundaki birçok magmatik, metamorfik ve sedimanter kayacın bileşiminde büyük ölçüde bulunmaktadır. Dünya feldspat kaynağı olarak granitler, pegmatitleri, nefelinli siyenitler, feldspatik kumlar değerlendirilmektedir. Feldspatlar başta cam ve seramik olmak üzere, boya, plastik ve kaynak elektrotları gibi çok sayıda sektörde kullanılan önemli bir endüstriyel hammadDEDİR. Ülkelerin son yıllarda feldspat üretim sıralamasında; Türkiye, İtalya, ABD, Tayland ve diğer Avrupa ülkeleri gelmektedir.

KAYNAKÇA

- Ariffin, K. S. (2003). *Feldspathic Minerals*, EBS 425/3, Mineral Perindustrian, 1-16.
- Bayraktar, I., Ersayın, S., Gülsoy, Ö.Y., Ekmekçi, Z. & Can, M. (1999). Temel Seramik ve Cam Hammaddelerimizdeki (Feldispat, Kuvars ve Kaolin) Kalite Sorunları ve Çözüm Önerileri. *Endüstriyel Hammaddeler Sempozyumu*, 14-15 Ekim 1999, İzmir, Türkiye, 22-3.
- Cornelius, S. & Hurlbut, J.R., 1982; *Mineraloji*. (Çeviren: İnan, K. ve Tanyolu, E.) Cilt 2, Doyuran Matbaası, 315 s., İstanbul.
- Deer, W.A., Howie, R.A. & Zussman, J. (1992). *An Introduction to the Rock –Forming Minerals*. 2nd Edition, Longman, 720.
- Devlet Planlama Teşkilatı Müsteşarlığı / Sekizinci Beş Yıllık Kalkınma Planı (2001 - 2005) madencilik Özel İhtisas Komisyonu Endüstriyel Hammaddeler Alt Komisyonu: Seramik-Refrakter-Cam Hammaddeleri Raporu.
- Demirbaş, E. (2010). Kavşit (Çine-Aydın) yöresinin jeolojisi ve feldspat yataklarının incelenmesi. *Yüksek Lisans Tezi, Selçuk Üniversitesi*, Konya, 58.
- Deniz, K. & Kadioğlu, Y. K. (2019). İç Anadolu alkali feldspat granit ve alkali feldispat siyenitlerinin feldispat hammadde potansiyelinin incelenmesi. *MTA Dergisi*, 158, 269-293.
- Deniz, R., 2022. Çine Asmasifi feldspat çalışmaları. *MTA Doğal Kaynaklar ve Ekonomi Bülteni*, 33, 17-28.
- Geredeli, A. (1990). Flotation of feldspar from Balıkesir district. MSc Thesis, *Middle East Technical University*, 103s. Ankara (yayımlanmamış).
- Greenwood, N. N. & Earnshaw, A., 1998. *Silicon, in Chemistry of elements*, 2nd edn., Elsevier, UK, pp. 1-357.
- Gürsoy, Y. H. (1999). Sarıkaya yöresi altere granitlerinden feldspatın kazanımı. *Yüksek Lisans Tezi, Osmangazi Üniversitesi*, Eskişehir, 112.
- Gülsoy, Ö. Y. (2005). A Simple Model for the Calculation of Entrainment in Flotation. *Korean J. Chem. Eng.* 22 (4), 628-634
- Günçelik, S. (2006). K-Feldspat İle Na- Feldspatın Flotasyonla Seçimli Ayırımında Çok Değerlikli İyonların Etki Mekanizmasının Araştırılması. *Dumlupınar Üniversitesi*.
- Güven, Z. (2002). Söğüt Çöplük feldspatının duvar karosu üretiminde kullanımı. *Yüksek Lisans Tezi, Anadolu Üniversitesi*, Eskişehir, 58.
- Harben P. W. & Kuzvart M. 1996. *Industrial Minerals A Global Geology*. Londyn, Industrial Minerals Information Ltd.
- Kalyon, D. (2003). Feldispat kuvars ayırımında kullanılan HF'siz flotasyon yöntemleri. *Yüksek Lisans Tezi, Hacettepe Üniversitesi*, Ankara, 117.
- Kogel, J.E., Trivedi, N.C., Barker, J.M. & Krukowski, S.T. (2006). *Industrial Minerals & Rocks, Commodities, Markets and Uses*. 7th Edition Book, Society for Mining, Metallurgy and Exploration, (SME).
- Lewicka, E. (2010). Conditions of the feldspathic raw materials supply from domestic and foreign sources in Poland. *Gospodarka Surowcami Mineralnymi*, 26 (4) 5–18.
- MTA, 2023. Maden Tetkik Arama Verileri. (30/04/2023 tarihinde www.mta.gov.tr adresinden ulaşılmıştır).
- Oyman, T. (1996). K-feldspar bearing pegmatites of Çine (Aydın) area, Menderes massif. *Yüksek Lisans Tezi, Dokuz Eylül Üniversitesi*, İzmir, 79.

Oyan, V. (2004). Bölük yazı-Hizan (Bitlis masifi) çevresindeki Na- feldspat oluşumlarının jeolojik özellikleri ve ekonomik önemi. *Yüksek Lisans Tezi, Yüzüncü Yıl Üniversitesi*, Van, 126.

Potter, M. J. (1996). *Feldspar and Nepheline Syenite: Minerals Yearbook*, US Dept. Of Interior, US Geological Survey; ([//minerals.er.usgs.gov/minerals](http://minerals.er.usgs.gov/minerals))

Radoslovich, E. W., 1975. Feldspar Minerals. J. E. Giesecking (ed.), *Soil Components*. Springer-Verlag New York Inc. 1975. 433-448.

Roger A. K. & Van Dyk, D. (1994). Feldspars, *Industrial Minerals and Rocks, 6th ed. Ed. Donald D. Carr*, 473-481.

Ryan, W. (1978). *Properties Of Ceramic Raw Materials*. 2nd Edition, Pergamon Press, Londra, 123.

Smith, J.V. 1974. *Feldspar Minerals*. Volume 2: Chemical and Textural Properties; Springer: Berlin, Germany, 691.

Smith, J.V. & Brown, W.L., 1988. *Feldspar Minerals*. Volume 1: Crystal Structures, Physical, Chemical and Microstructural Properties, 2nd ed.; Springer: Berlin/Heidelberg, Germany, 828.

Sümer, G. (1994). Aydın-Çine feldspatlarının özellikleri ve flotasyon yöntemi ile zenginleştirilmesi. *Doktora Tezi, Eskişehir Osmangazi Üniversitesi*, Eskişehir, 160.

Tsuchiyama, A. & Takahashi, E. (1983). Melting kinetics of a plagioclase feldspar. *Contributions to Mineralogy and Petrology*, 84(4), 345–354. doi:10.1007/BF01160286

TMMOB, 2010. Feldspat Raporu. TMMOB Maden Mühendisleri Odası, 45.

Yalçın, A. H. (1995). Çine güneyi (Akçaova) pegmatitlerinin jeolojisi ve petrojenezi. *Yüksek Lisans Tezi, İstanbul Üniversitesi*, İstanbul, 107.

Türkiye’de 1994-2020 Yılları Arasındaki Belediye Katı Atık Göstergelerinin Genel Değerlendirmesi

Mustafa Hakkı AYDOĞDU¹

Giriş

Atıklar, üreticileri ya da tüketicileri tarafından belirli bir üretim ya da tüketim faaliyetleri sonucunda oluşan, atılmak istenen, toplum sağlığıyla beraber çevrenin ve doğal kaynakların korunması açısından, düzenli bir şekilde yasa gereği belediyeler tarafından bertaraf edilmesi gereken atık maddelerdir. Bu atıkların doğal kaynaklar ve çevrenin sürdürülebilir kullanımı, sağlık, refah standardı, kaynaklar ve çevre sorunlarına yol açmaları nedeniyle, yönetilmesi esastır. Doğal kaynaklar ve çevre kalite ve miktar açısından baskı altındadır (Aydogdu, 2019). Diğer taraftan bu atıkların ekonomik değerlerinin olması ve yenilenemez doğal kaynakların sürdürülebilir kullanımına olan olumlu etkileri nedeniyle de ticari ve ekonomik bir değeri vardır. Atıkların toplanması ve yeniden kullanılması dünyadaki en eski ticari alışkanlıklardan birisidir. Katı atıkların toplanması, bertarafı ve geri kazanımı ulusların kalkınmışlık düzeylerine, farkındalık seviyelerine, siyasal ve toplumsal özelliklerine göre farklılıklar göstermekte olup, ülkemizde katı atıkların yönetimi yerel yönetimler kapsamında belediyeler tarafından yürütülmektedir (Atık Yönetmeliği, 2015; Solak ve Pekçüçüşen, 2018).

Dünyada günde ortalama 10 milyon ton katı atık (çöp) üretildiği tahmin edilmektedir (Kılınç, 2014). Küresel olarak yıllık ortalama 2,1 milyar ton katı atık (çöp) üretilmekte olup, bunun %16’sı geri kazanım yoluyla dönüştürülmekte ve %46’sı ise geri kazanım olamayacak şekilde atılmaktadır. Küresel olarak yıllık toplam evsel katı atık üretiminin 2025 yılında 2,2 milyar tona yükselmesi beklenmektedir (Kaza et al., 2018). Dünyada en fazla nüfusa sahip olan Çin ve Hindistan küresel olarak toplam çöplerin %27’sini üretirken, ABD ise küresel olarak toplam çöplerin %12’sini üretmektedir. Kişi başına en fazla çöp üretimi ABD’de olup, üretilmiş olan katı atıkların %35’i geri kazanım yoluyla değerlendirilmektedir. Küresel olarak en fazla geri dönüşüm sağlayan ülke ise %68 ile Almayadır. (BBC, 2023). Geri kazanımın OECD ülkelerindeki ortalaması %30 civarında olup, Türkiye’de ise bu oran %11-12 civarındadır (VOA, 2022). Eurostat verilerine göre 1995-2017 arasında Avrupa Birliği (AB) ülkelerinde katı atık seviyesi %13 oranında artarken, atık depolamaya giden atık miktarı %60 ve atık kaynaklı sera gazı sürümü ise %42 oranlarında azalmıştır. Türkiye’de aynı dönemde atık kaynaklı sera gazı sürümleri ise %41 oranında artmıştır. AB ülkelerinde azalmaların nedenleri ise geri kazanım, geri dönüşüm ve kompostlaştırma faaliyetlerinin çoğalmasındır. Avrupa Çevre Ajansına göre 1994-2019 döneminde Türkiye, OECD ülkeleri arasında enerji ihtiyacı ve sera gazı sürümü en çok artan ülkeler arasındadır (OECD, 2019). Geri kazanımın ve kullanımın küresel olarak yıllık ticari hacmi 19 milyar dolar olup, en fazla geri kazanım sağlayan ilke beş ülke ise Almanya, Avusturya, Güney Kore, Galler ve İsviçre’dir (Huş, 2022). Tüm bu çevresel ve ekonomik değerlerine rağmen katı atıklar oldukça düşük oranlarda geri kazanım yoluyla değerlendirilmekte olup, halen katı atık kavramı atılması yeniden kullanmaktan daha kolay ve ucuz olan, negatif ekonomik değerlere sahip malzemeler olarak algılanmaktadır (Pitchel, 2005).

Evsel katı atıklar doğal kaynaklar ve çevre üzerinde olumsuz etkilere yol açmakta, canlı yaşamını ve refahını olumsuz yönde etkilemektedir. Çevre kirliliği küresel bir sorun olup,

¹ Doç. Dr., Harran Üniversitesi, Ziraat Fakültesi, Tarım Ekonomisi Bölümü, Şanlıurfa

genellikle insanoğlunun faaliyetlerinden kaynaklanmaktadır. Çevre kirliliği, diğer taraftan, çok daha az oranlarda olsa bile doğal yollarla da, yanardağlar, depremler, rüzgârlar ve canlı çeşitlerinin yok olması gibi sebeplerden dolayı da ortaya çıkabilmektedir. Kirlilik türleri, kirleticilere bağlı olarak, farklılıklar gösterebilmektedir. Diğer taraftan kirlilikler noktasal, yani bir noktadan ya da yerden kaynaklanabileceği gibi, yayılı yani birden fazla noktadan ya da yerden kaynaklanabilmektedir (Wikipedia, 2023). Bu çalışmanın amacı Türkiye’de belediyelerin son çeyrek yüzyıldaki, 1994-2020 yılları arasındaki, döneminin atık göstergelerinin genel bir değerlendirme yoluyla, analizinin yapılmasıdır. Diğer taraftan ülkemizde özel sektör tarafından katı atık (çöp) toplayıcıları yoluyla da geri kazanım yapılmaktadır. Bunları sayısının, araçlar ve toplayıcılar, yüzbinler olduğu tahmin edilmekte olup, kesin ve sağlıklı bir veri hem toplayıcı ve hem de toplanan miktar açısından mevcut değildir. Bu nedenle bu çalışmada resmi veriler kullanılmıştır.

Materyal ve Yöntem

Araştırmanın materyali Türkiye İstatistik Kurumunun (TÜİK) 1994 ile 2020 yılları arasındaki yayınlanmış belediye atık göstergelerinden oluşmaktadır (TÜİK, 2021a; 2021b). Bu kapsamda, nüfus, belediye sayısı, atık hizmet veren belediyeler, bunların oranları, atık miktarları, bertaraf ve geri kazanım yöntemleri, belediye atık miktarları ve kişi başına ortalama atık miktarları ile belediye hizmeti verilen nüfusun toplam nüfusa oranları incelenmiştir. Çalışmada ikincil veriler kullanılmıştır. Araştırılan sürece ilişkin veriler eğilim analizlerine tabi tutularak regresyon katsayıları hesaplanmıştır. Ayrıca, konuyla ilgili diğer kurum, kuruluş ve araştırmacılar tarafından yapılan çalışmalardan da faydalanılmıştır.

Araştırma Bulguları ve Tartışma

1994 yılında 62,81 milyon olan Türkiye nüfusu, 2020 yılında, %33,12 oranında artarak, 83,62 milyona ulaşmıştır. 1994 yılında belediye sayısı 2.740 olup, 2003 yılına kadar artış göstererek 3.227’ye ulaşmış ve daha sonra bir azalma eğilimi göstererek, 2020 yılında 1.389’a gerilemiştir. Atık hizmeti veren belediye sayısı 1994 yılında 1.985 olup, toplam belediyeler içinde oranı %72,45’dir. 2008 yılında bu sayı 3.129’a ulaşmış olup, toplam belediyeler içindeki oranı %97,02’dir. Sonrasında ise azalarak 2020 yılında 1.387’ye gerilemiş, ancak toplam belediyeler içindeki oranı ise %99,86’ya yükselmiştir (TÜİK, 2021a). Belediye sayılarının azalmasının temel nedenlerinden biri de ölçek sorunu olup, küçük belediyelerden beklenen hizmetlerin yeteri kadar sağlanamaması, kaynakların etkin ve verimli bir şekilde kullanılamaması bu sayısal azalmalarda etkili olmuştur (Elban, 2018). Belediye sayılarının azalmasına karşın, hizmet verilen nüfus ve alan ise sürekli artışlar göstermiştir. Ölçek ve verimlilik temelli olan bu durum, tarihsel süreç içinde Avrupa Birliği üyesi ülkelerde de geçmişte yaşanmış olup, belediye sayıları azaltılarak, büyükşehir/il ve ilçe belediyeleri yoluyla hizmet verilen alan ve hizmetin verimliliği artırılmaya çalışılmıştır (Elban, 2018). Diğer taraftan, Avrupa’da nüfus artışı, kentleşme, endüstrileşme ve kirlilikler doğal kaynaklar ve çevre üzerinde baskı oluşturmaktadır (European Environment Agency, 2021).

1994 yılında Türkiye’de belediyeler tarafından atık hizmeti verilen nüfusun toplam nüfusa oranı %93,1 iken, bu oran 2020 yılında %99,1’e ulaşmıştır. Bir başka ifadeyle belediye sınırları içinde yer alan ve katı atık hizmetinden faydalanamayan nüfusun oranı %0,9’dur. Araştırılan dönemde (1994-2020 yılları arası) belediye sınırları içinde oluşan atık miktarı ile toplanan atık miktarları ile bunların oranları Tablo 1’de yer almaktadır.

Tablo 1. Araştırılan dönemdeki belediye sınırları içindeki toplam katı atık, toplanan katı atık miktarları (bin-ton/yıl) ve toplanma oranları (%)

Yıl	Oluşan belediye atık miktarı	Toplanan belediye atık miktarı	Atık Toplama oranı
1994	23 448	17 757	0,76
1995	27 234	20 910	0,77
1996	29 348	22 483	0,77
1997	31 944	24 180	0,76
1998	32 973	24 945	0,76
2001	31 031	25 134	0,81
2002	30 999	25 373	0,82
2003	31 081	26 118	0,84
2004	29 736	25 014	0,84
2006	30 082	25 280	0,84
2008	28 454	24 361	0,86
2010	29 733	25 277	0,85
2012	30 786	25 845	0,84
2014	31 230	28 011	0,90
2016	33 763	31 584	0,94
2018	34 533	32 209	0,93
2020	34 758	32 324	0,93

Dönem başı ve sonu itibariyle yaklaşık olarak, (1994-2020), Belediyeler tarafından hizmet verilen nüfus %76,96 oranında artarken, toplam atık miktarı %48,23 ve toplanan atık miktarı ise %82,04 oranında artmıştır. Araştırılan dönemin ortalama yıllık ortalama katı atık miktarı 30.654,89 bin ton/yıl, toplanan yıllık ortalama katı atık miktarı 25.694,43 bin ton /yıl ve yıllık ortalama katı atık toplanma oranı ise %83,51 olarak hesaplanmıştır. Bir başka ifade ile son 25 yıllık dönemde toplanamayan/toplanmayan katı atık miktarı %16,59'dur.

Katı atık miktarları, nüfus ile doğru orantılı olup, nüfus arttıkça, toplam katı atık miktarları da artmaktadır. Bu durum ve toplam katı atık miktarları, illerin ekonomik ve sanayi yapısına, gelişmişlik seviyesine, refah ve gelir düzeyi ile turizm potansiyeli ve göç almalarına bağlı olarak farklılıklar gösterebilmektedir (SYGM, 2013; 30-31). Kişi başına üretilen katı atık miktarları hiçbir zaman sıfırlanamaz ama kontrol altına alınarak azaltılabilir. Bu durum ülkelerin eğitim ve gelişmişlik ile doğal kaynaklar ve çevre konusundaki farkındalık seviyeleriyle de ilgilidir. Eğitim seviyesi ve farkındalık arttıkça katı atık miktarları azalabilmektedir. Araştırılan dönemin kişi başına yıllık ortalama katı atık üretim miktarlarının değişimi Grafik 1'de yer almaktadır.

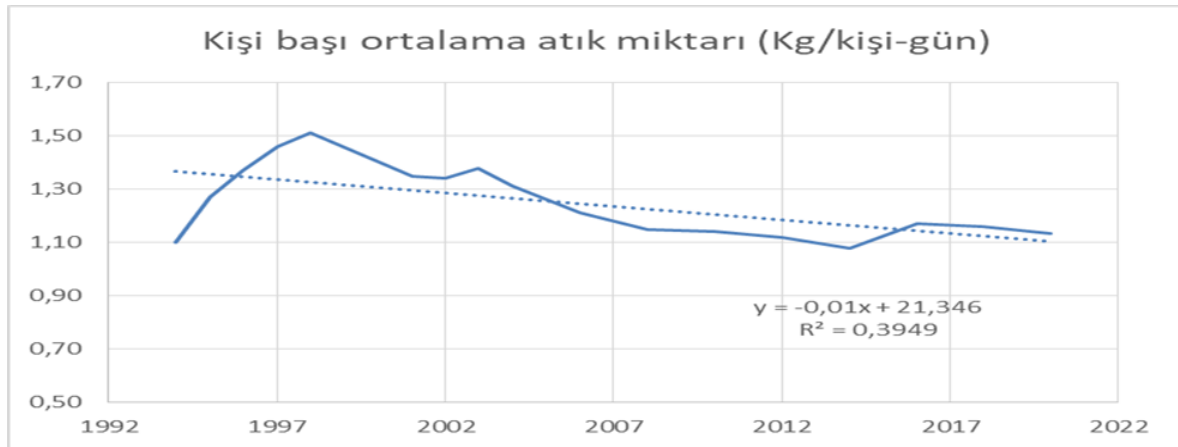

Grafik 1. Araştırılan dönemdeki yıllık ortalama kişi başı katı atık miktarı

1994 ile 1998 yılları arasında kişi başına katı atık miktarı düzenli artış göstermiş olup, araştırılan dönemde en fazla katı atık 1998 yılında 1,51 kg/kişi-gün olarak kayıtlara geçmiştir. Sonraki dönemlerde ise dalgalı azalan bir seyir izlemiş olup, en az katı atık 2014 yılında 1,08

kg/kişi-gün ve 2020 yılında ise 1,13 kg/kişi-gün olmuştur. Araştırılan dönemin ortalaması 1,25 kg/kişi-gün olarak hesaplanmıştır. Türkiye’de, dönem başı ve dönem sonu itibariyle katı atık miktarında azalmalar meydana gelmiş olup, değişimin regresyon katsayısı %39,49 olarak ölçülmüştür.

Belediyeler tarafından toplanan katı atıklar ya çöplük alanlarına, ya yakılma tesislerine ya da geri dönüşüm/kazanım tesislerine gönderilmektedir. Bertaraf ve geri kazanım yöntemleri belediyelerin kapasitelerine, toplanan katı atıkların miktarına, çeşidine, kalitesine ve ayrıştırılmış olarak toplanıp toplanamamasına bağlı olarak farklılıklar göstermektedir. Araştırılan döneme ait bertaraf ve geri kazanım yöntemleri ile belediye atık miktarları Tablo 2’de yer almaktadır.

Tablo 2. 1994-2020 yılları arası bertaraf ve geri kazanım yöntemleri ile belediye atık miktarı (Bin ton/yıl)

Yıl	A	B	C	D	E	F	G	H	İ	I
1994	7 066	7 000	413	809	442	558	523	753	192	-
1995	8 233	8 501	441	1 444	405	370	829	527	159	-
1996	7 310	9 737	473	2 847	438	370	824	303	179	-
1997	6 529	9 755	521	4 364	625	384	1 447	366	180	-
1998	6 345	10 094	414	5 258	386	375	852	1 039	166	-
2001	3 771	10 125	674	8 304	344	101	482	1 115	218	-
2002	3 929	11 637	744	7 047	221	197	500	716	383	-
2003	3 968	11 844	755	7 432	259	228	597	709	326	-
2004	3 796	11 832	788	7 002	102	155	426	563	351	-
2006	2 553	11 822	566	9 428	247	70	144	195	255	-
2008	2 277	10 053	348	10 947	239	48	100	73	276	-
2010	1 828	8 754	419	13 747	134	44	34	122	194	-
2012	1 107	8 217	448	15 484	108	33	94	202	155	-
2014	2 226	7 522	187	17 807	4	16	7	114	126	-
2016	2 892	6 129	74	19 338	10	1	7	41	146	2 946
2018	2 286	4 185	49	21 644	6	1	2	65	123	3 848
2020	1 794	3 643	55	22 444	19	1	7	98	117	4 146
Toplam	67 910	150 851	7 370	175 345	3 989	2 951	6 875	7 001	3 547	10 940

A: Büyükşehir belediyesi çöplüğüne gönderilen miktar, B: Belediye çöplüğüne gönderilen miktar, C: Başka belediyelerin çöplüğüne gönderilen miktar, D: Düzenli depolama tesisine gönderilen miktar, E: Açıkta yakılarak yapılan bertaraf miktarı, F: Dereye ve göle dökerek yapılan bertaraf miktarı, G: Gömülerek yapılan bertaraf miktarı, H: Diğer bertaraf yöntemleri (Araziye dökerek yapılan bertarafı kapsamaktadır), İ: Kompost tesisine gönderilen miktar ve I: Diğer geri kazanım tesislerine gönderilen miktar (Belediyeler tarafından ayrı toplanarak geri kazanım tesislerine gönderilen cam, metal, kâğıt, plastik vb. atıklar ile biyogaz tesislerine gönderilen diğer atıkları kapsamaktadır).

Araştırılan dönemde doğrudan çöplüğe gönderilen miktarlarda önemli azalmalar meydana gelmiştir. Dönem başı (1994) ve dönem sonu (2020) itibariyle büyükşehir belediyesi çöplüğüne gönderilen miktar %74,61, belediye çöplüğüne gönderilen miktar %47,96 ve başka belediyelerin çöplüğüne gönderilen miktar ise %86,68 oranında azalmıştır. Araştırılan dönemde büyükşehir çöplüğüne gönderilen toplam katı atık miktarı 67.910 bin ton olup, yıllık ortalaması 3.995 bin tondur. Belediye çöplüğüne gönderilen toplam miktar 150.851 bin ton olup, yıllık ortalaması 8.874 bin tondur. Başka belediyelerin çöplüğüne gönderilen toplam atık miktarı ise 7.370 bin ton olup, yıllık ortalaması 434 bin tondur. Doğrudan çöplüklere gönderilen atıklar çevre ve halk sağlığı ile güvenlik açısından önemli sorunlar oluşturmaktadır. Özellikle sızıntı sularının toprakta ve yer altı sularında meydana getirdiği kalıcı tahribatlar, diğer taraftan depolama alanında oluşan gazların hava kirliliği oluşturması, pis koku ve tozların yayılması, gaz sıkışması sonucu patlamalar ile sineklerin oluşması açısından sorun teşkil etmektedir. Bu açılardan doğrudan çöplük alanlarına gönderilen atık miktarlarının azalması katı atık yönetimi süreci içinde olumlu gelişme olarak değerlendirilmektedir. Gelecek dönemlerde de bu miktarlarda azalmalar beklenmektedir.

Düzenli depolama tesisleri katı atıkların depolanmasına dair yönetmelikte belirlenmiş olan hükümlere göre yapılmaktadır. Bu alanlarda, mühendislik kurallarına uygun, meteorolojik veriler dikkate alınarak, yerleşim yerlerinden, ormanlık, yaban hayatı, özel koruma alanları vb. asgari uzaklıkları olan, yer üstü ve yer altı suları ile havza koruma alanlarıyla beraber dikkate alınan doğal veya kültürel miras alanları dikkate alınarak belirlenmektedir (Resmi Gazete, 2022). Düzenli depolama tesisleri, atıkların olduğu tesisler içinde geri kazanımlar, ön işlemler veya bertarafa gönderilmek üzere geçici olarak depolandığı birimlerdir. Buralar atığın geri kazanım veya ön işleme tabi tutulmak amacıyla üç yıldan daha az süreyle ara depolandığı tesislerdir. Diğer taraftan atıkların bertaraf işlemine tabi tutulmak üzere bir yılı geçmeyecek şekilde ara depolandığı tesisler hariç olmak üzere atıkların yeraltı veya yer üstünde belirli teknik standartlara göre bertaraf edildiği sahalar (Mevzuat, 2019). Araştırma döneminde düzenli depolama tesislerine gönderilen atık miktarı 27,74 katlık bir artış göstermiştir. Toplam gönderilen atık miktarı 175.345 bin ton olup, yıllık ortalaması 10.314 bin tondur. Gelecek dönemlerde bu miktarlarda artışlar beklenmekte olup, bu durum çevre ve halk sağlığı açısından olumlu bir gelişmedir.

Açıkta yakılarak yapılan bertaraf çevre kirliliğine yol açmaktadır. Özellikle hava kalitesinin bozulmasına, pis kokuların yayılmasına ve sağlık sorunlarına yol açabilmektedir. Araştırma döneminde açıkta yakılarak yapılan atık bertaraf miktarı %95,60 oranında azalmıştır. Açıkta yakılarak yapılan toplam katı bertaraf miktarı 3.989 bin ton olup, yıllık ortalaması 235 bin tondur. Gelecek dönemlerde azalma eğilimi göstermesi beklenmektedir. Derelere ve göllere yapılarak yapılan atık bertarafı doğal kaynaklar ve çevre üzerinde olumsuz etkilere sahiptir. Ayrıca yapılan yasal düzenlemeler ile bu tür bertarafa doğal kaynaklar ve çevrenin korunması amacıyla kısıtlamalar ve yasaklamalar getirilmiştir. Araştırma dönemi içinde derelere ve göllere yapılan bertaraf miktarı %99,82 oranında azalmıştır. Toplam yapılan atık deşarj miktarı 2.951 bin ton olup, yıllık ortalaması 174 bin tondur. Gelecek dönemlerde de azalma eğilimindedir.

Atıkların gömülerek yapılan bertarafında toprakta ve sızıntı suları yoluyla yer altı sularından çevre ve sağlık açısından tehlikeli kirlilikler meydana gelebilmektedir. Belediyeler tarafından gömülerek yapılan atık bertaraf miktarı da araştırılan dönemde %99,99 oranında azalmalar göstermiştir. Araştırılan dönemde gömülerek yapılan toplam atık bertaraf miktarı 6.875 bin ton olup, yıllık ortalaması 404 bin tondur. Gelecek dönemlerde azalma eğilimlerinin devam etmesi öngörülmektedir. Diğer atık bertaraf yöntemleri olarak adlandırılan ve araziye dökülerek yapılan bertaraf miktarlarında da önemli oranlarda azalmalar olmuştur. Bu tür yapılan bertaraf çevre ve halk sağlığı üzerinde olumsuz etkilere sahip olup, ayrıca yasalar ile kısıtları ve koşulları olan bir bertaraf yöntemidir. Araştırılan dönemde yapılan toplam atık bertaraf miktarı 7.001 bin ton olup, yıllık ortalaması 412 bin tondur. Araştırılan dönemde genel olarak azalma eğilimi gösteren bu bertaraf yönteminin, gelecek dönemlerde benzer azalan eğilim göstermesi beklenmektedir.

Kompost, organik atıkların daha basit organik ve inorganik atıklara dönüştürülmesi işlemidir. Kompostlama, mikrobiyolojik süreçlerle katı atıkların içinde içindeki organik maddelerin ayrışma ve parçalanmaya bağlı olarak, bitki besin maddeleri içeren, organik madde ihtivasi açısından zengin, yararlı organizmalar içeren ve canlı sağlığı açısından zararsız humus görünümlü olan atık bertaraf yöntemidir (Kök, 2021; TOB, 2023; DEU, 2023). Bu yöntem çöplerin ekonomik değere dönüştürülmesi, doğaya ve çevreye yararlı bir hale getirilmesi açısından faydalı bir yöntemdir. Araştırılan dönemde toplam kompost atık miktarı 3.577 bin ton olup, yıllık ortalaması 412 bin tondur. Kompost tesislerine gönderilen atık miktarları 2002 yılına kadar artan bir seyir izlemiş olup, daha sonrasında ise azalan bir eğime sahiptir.

Günlük yaşantıda kullanılan birçok ürünler kullanım ömrünü tamamladıktan sonra tekrar dönüştürülebilmektedir. Geri kazanım ya da geri dönüşüm, yeniden kullanılabilir imkânı olan atıkların bir takım fiziksel ya da kimyasal süreçlerden geçirilerek ikincil bir ham maddeye dönüştürülerek tekrar üretim sürecine dâhil edilmesi olarak tanımlanmaktadır. Diğer bir ifadeyle herhangi bir şekilde kullanılarak kullanım dışı kalan geri dönüştürülebilir atık malzemelerin çeşitli geri dönüşüm yöntemleri ile hammadde olarak tekrar imalat ve üretim

süreçlerine kazandırılması olarak da adlandırılabilir. Bu ürünler çoğunlukla cam ve türevleri ürünleri, kâğıt ürünleri, plastik ürünler, her türlü paketleme ve ambalaj ürünleri, alüminyum ürünler, atık pil ve aküler, motor yağları ve diğer yağlar, beton ürünleri, organik atıklar ve elektronik atıklar olup, geri kazanım yolu ile değerlendirilmektedir (Çevreonline, 2023). Bu işlemlerin yapılabilmesi için de toplanan atıkların ya toplanırken kaynağa, ya da toplama alanında çeşitli yöntemlerle ayrıştırılması gerekmektedir. En optimum olan yöntem ise atıkların toplanırken kaynağa ayrıştırılmasıdır. Daha önceki yıllarda atık döküm sahasında yapılan ayrıştırma işlemleri, Türkiye İstatistik Kurumu kayıtlarında 2016 yılından itibaren ayrı bir başlıkta verilmeye başlanmıştır. Diğer geri kazanım tesislerine ayrıştırılarak gönderilen atıklar cam, metal, kâğıt, plastik vb. atıklar ile biyogaz tesislerine gönderilen diğer atıkları kapsamaktadır. Buna göre 2016 ile 2020 yılları arasında diğer geri kazanım tesislerine belediyeler tarafından ayrıştırılarak gönderilen toplam atık miktarı 10.940 bin ton olup, yıllık ortalama atık miktarı ise 3.647 bin tondur. Gelecek dönemlerde bu miktarların artması beklenmektedir.

Geri kazanımın ekonomi, doğal kaynaklar ve çevrenin sürdürülebilir kullanımı ile ilgili yanları vardır. Sağlık ve yaşam kalitesi göstergelerinin dışında, yenilenemez kaynakların sürdürülebilir kullanımında geri dönüşümün rolü önemlidir. Geri kazanım oranı arttıkça kaynakların bu günkü ve gelecek nesillerin kullanımına imkân sağlayan miktarları da artmaktadır. Geri dönüşüm oranları sıfır ile bir arasında yer almakta olup, bu oran ülkelere, farkındalık seviyesine ve sahip oldukları teknolojiye bağlı olarak şekillenmektedir. Fiziksel ve kimyasal olarak içeriği değişenler atıklar dışında, metal ve metal türevleri, camlar, kâğıtlar, odunlar, plastikler ve petrol türevleri olan birçok ürün kullanım ömrünü tamamladıktan sonra geri kazanım yoluyla tekrar ekonomiye kazandırılması mümkündür. (Howard, 2006). Hurda metal ticareti dünyanın en eski geri kazanım sektörü olup, Almanya’da üretimde kullanılan ham çeliğin 1/3’ü geri kazanım yoluyla elde edilmektedir (Başol vd., 2007:67). Belediyelerin 2018-2020 yılları arası gerçekleşen bertaraf ve geri kazanım tesislerinin göstergeleri Tablo 3’de yer almaktadır (TÜİK, 2021b). Tabloda yer alan diğer kazanım tesisleri metal, plastik, kâğıt ve mineral gibi atıkların geri kazanımını yapan tesisleri kapsamaktadır. Toplam kapasiteler faal olan ve olmayanların kapasitelerinin toplamından oluşmaktadır.

Tablo 3. 2018-2020 yılları arası belediyelerin ayık bertaraf ve geri kazanım tesis göstergeleri ve kıyasları

Yıl	2018	2020	Artış Oranı
Atık bertaraf ve geri kazanım tesisleri sayısı	2.223	2.752	0,238
Atık bertaraf tesisi sayısı	166	184	0,108
Düzenli depolama tesisi sayısı	159	174	0,094
Kapasitesi (Bin m ³)	798.926,89	1.208.369,19	0,512
Kalan kapasite (Bin m ³)	474.284,09	661.189,01	0,394
Düzenli depolanan toplam atık miktarı (Bin ton)	55.878,88	77.762,42	0,392
Düzenli depolanan tehlikeli atık miktarı (Bin ton)	16.753,05	31.884,94	0,903
Düzenli depolanan tehlikesiz atık miktarı (Bin ton)	39.125,84	45.877,48	0,173
Yakma Tesisi Sayısı	7	10	0,429
Kapasitesi (Bin ton/yıl)	757	842,22	0,113
Yakılan toplam atık miktarı (Bin ton)	493,89	570,98	0,156
Yakılan tehlikeli atık miktarı (Bin ton)	64,57	Gizli Veri	
Yakılan tehlikesiz atık miktarı (Ton)	429,32	Gizli Veri	
Atık geri kazanım tesisi sayısı	2.057	2.568	0,248
Kompostlama tesisi sayısı	8	9	0,125
Kapasitesi (Bin ton/yıl)	482,89	651,15	0,348
Kompostlanan toplam atık miktarı (Bin ton)	138,06	127,05	-0,080
Üretilen kompost miktarı (Bin ton)	35,44	34,84	-0,017
Beraber yakma tesisi sayısı	40	50	0,250
Enerji kazanımlı yakılan toplam atık miktarı (Bin ton)	1.069,36	1.298,58	0,214

Enerji kazanımlı yakılan tehlikeli atık miktarı (Bin ton)	521,52	542,13	0,040
Enerji kazanımlı yakılan tehlikesiz atık miktarı (Bin ton)	547,85	756,45	0,381
Diğer geri kazanım tesisleri sayısı	2.009	2.509	0,249
Geri kazanılan toplam atık miktarı (Bin ton)	46.872,42	47.642,21	0,016
Geri kazanılan tehlikeli atık miktarı (Bin ton)	1.166,38	1.810,32	0,552
Geri kazanılan tehlikesiz atık miktarı (Bin ton)	45.706,04	45.831,89	0,003

Tablo 3 verilerine göre kompostlanan toplam atık miktarı ile üretilen kompost miktarı dışındaki tüm göstergelerde artışlar meydana gelmiştir. Bu durum doğal kaynaklar ve çevre açısından olumlu bir durum olup, gelecek dönemlerde artışlar göstermesi beklenmektedir. Türkiye’de 2020 yılında belediyeler tarafından ayrıştırılarak geri kazanım tesislerine gönderilen atık çeşitleri ve miktarları Tablo 4’de yer almaktadır (TÜİK, 2021b). Tablo 4’de yer alan evsel ve benzeri atıklar kompost ve biyogaz tesislerine gönderilen katı atıkları kapsamaktadır. Diğerleri ise hurda ekipmanlar, ömrünü tamamlamış araçlar ve atık yağlardan oluşmaktadır.

Tablo 4. 2020 yılı atık tipine göre geri kazanım tesislerine gönderilen belediye atık miktarı (Bin ton)

Atık tipi	Belediye sayısı	Atık miktarı
Karışık metal atıkları	290	126,01
Cam ve cam türevleri atıkları	367	259,72
Kâğıt, karton ve ambalaj atıkları	548	1.004,80
Ömrünü tamamlamış lastikler	105	7,81
Plastik atıkları	402	471,35
Odun atıkları	68	39,11
Tekstil ve deri atıkları	124	58,38
Pil ve akü atıkları	253	0,35
Gıda hazırlama ve ürünlerini hayvansal ve karışık atıkları	197	14,12
Gıda hazırlama ürünlerini bitkisel atıkları, park ve bahçe atıkları	54	96,50
Evsel ve benzeri atıklar	70	1.741,30
Karışık ve ayrıştırılamayan atıklar	95	224,85
Kül ve cüruf atıkları	23	18,09
İri hacimli atıklar	48	193,72
Diğerleri	80	7,61
Toplam	634	4.263,73

2020 yılında belediyeler tarafından toplanarak geri dönüşüm tesislerine gönderilen atık miktarı toplam içinde %13,2’lik bir paya sahip olup, 2018 yılında göre %22 oranında bir artış göstermiştir (TÜİK, 2021b). Bu artışların gelecek dönemlerde devam etmesi öngörülmektedir.

Sonuçlar ve Öneriler

Çevre kirliliği küresel bir sorun olup, genellikle insanoğlunun faaliyetlerinden kaynaklanmaktadır. Bu kirlilik artışları doğal kaynaklar ve çevre üzerindeki baskıyı arttırmakta olup, canlı yaşamını ve toplumsal refahı olumsuz yönde etkileyebilecek düzeye ulaşmıştır. Bu kapsamda çevre sorunlarının azaltılabilmesi ve kontrol altına alınabilmesi için 2002 yılında kurulan sıfır atık birliği ve akabinde özellikle gelişmiş ülkelerde sıfır atık kavramına verilen önem ve faaliyetler konunun uluslararası düzeyde farkındalığını arttırmıştır. Küresel olarak bu yaklaşıma benzer çevresel adımlar atılmaya başlanmış ve farklı düzeylerde kazanımlar elde edilmiştir. Oluşan atıklar tamamen yok edilemez, ancak farkındalık, teknoloji ve kamusal politikalar yoluyla azaltılabilir, geri kazanımlar yoluyla da ikincil bir ekonomik değere dönüştürülebilir. Katı atıklara dayalı geri kazanımlar yoluyla oluşan ekonomik değerler küresel olarak her yıl artmaktadır. Türkiye atıkların toplanması ve işlenmesi konuların da önemli bir potansiyele sahip olup, yeterince kullanıldığı söylenemez. Atıkların toplanması ve işlenmesi

sayesinde hem doğal kaynaklar ve çevrenin sürdürülebilir kullanımı sağlanmakta, hem de yenilenemez doğal kaynakların kullanım miktarlarının azalması yavaşlayabilmektedir. Ülkemizde ise gerek doğal kaynaklar ve çevre üzerindeki olumsuz baskıyı azaltmak ve gerekse de atıkların daha etkin ve ekonomik değeri gözetilerek toplanabilmesi amacıyla 2017 yılı Eylül ayında sıfır atık projesi başlamıştır. Sıfır atık projesinin başladığı günden günümüze önemli toplumsal farkındalıklar oluşturduğu ve atık miktarlarını azalttığı belirlenmiştir. Bu faydanın maksimize edilebilmesi ve sürekliliğinin sağlanması için atıkların yeniden kullanımı konusunda eğitim, yayım faaliyetleri ve kamu spotları yoluyla farkındalığın daha fazla artırılması gereklidir. Atıkların kaynaklarında ayrıştırılarak toplanması önemli olup, bu konudaki faaliyetlerin daha da yaygınlaştırılması fayda sağlayacaktır. Atıkların yeniden kullanımının özendirilmesi için kamusal destek, teşvik ve sübvanselerin artırılması, ayrıca tüketimde atık miktarını azaltabilecek ve üretimde atık kullanımını teşvik edecek bir fiyatlandırma yapılması sorunun çözümüne katkı sunabilecektir. Diğer taraftan tüketiciler ve üreticiler tarafından alıcı ortamlara yapılan atıkların kalite ve kirletici içeriği yönünden daha etkin kontrol ve denetime tabi tutulması gerekmektedir.

KAYNAKÇA

Atık Yönetimi Yönetmeliği. (2015), Atık yönetmeliği (30/04/2023 tarihinden <http://www.resmigazete.gov.tr/eskiler/2015/04/20150402-2.htm>, adresinden ulaşılmıştır).

Aydogdu, M. H. (2019). Farmers' Attitudes to the Pricing of Natural Resources for Sustainability: GAP-Şanlıurfa Sampling of Turkey, *Water*, 11 (9), 1772. <https://doi.org/10.3390/w11091772>

Başol, K., Durman, M. & Önder, H. (2007). Doğal Kaynakların ve Çevrenin Ekonomik Analizi, Bursa: Alfa Akademi Yayınları, ISBN: 978-975-253-111-6.

BBC (2023). Hangi ülke ne kadar çöp üretiyor, ne kadarını dönüştürüyor? (30/04/2023 tarihinde <https://www.bbc.com/turkce/haberler-dunya-48851661> adresinden ulaşılmıştır.)

Çevre On Line (2023). Geri Kazanım Nedir? (26/04/2023 tarihinde <https://cevreonline.com/geri-kazanim/#:~:text=Cam%20%C3%BCr%C3%BCnler%2C%20ka%C4%9F%C4%B1t%20%C3%BCr%C3%BCnler%2C%20plastik,geri%20kazan%C4%B1m%20yolu%20ile%20de%C4%9Ferlendirilmektedir> adresinden ulaşılmıştır.)

DEU (2023). Dokuz Eylül Üniversitesi, Atıkların Kompostlaşması, Açık Erişim Ders Notları (25/04/2023 tarihinde http://web.deu.edu.tr/erdin/tr/ders/kati_atik/ders_not/kompost.pdf adresinden ulaşılmıştır.)

Elban, S. (2018). Belediye Ölçeği Perspektifinden Mahalli İdareler Reformu Üzerine Notlar, *Atatürk Üniversitesi Sosyal Bilimler Enstitüsü Dergisi*, 22 (3), 1591-1602.

European Environment Agency, (2021). Avrupa'da su kullanımı-Miktar ve kalite büyük zorluklarla yüz yüze, (02/04/2023 tarihinde <https://www.eea.europa.eu/tr/isaretler/aca-isaretler-2018/makaleler/avrupa2019da-su-kullanimi-2014-miktar> adresinden ulaşılmıştır.)

Howard, P. (2006). Cheap materials reduce houses green potentials, *Contract Journal*, Sutton, 453, 6595, pp.13-15.

Huş M. (2022). Geri Dönüşümde Lider 5 Ülke. (30/04/2023 tarihinde https://tr.linkedin.com/pulse/geri-d%C3%B6n%C3%BCm%C5%9F%C3%BCmde-lider-5-%C3%BClke-hu%C5%9F-m%C3%BChendislik-ltd-%C5%9Fti-?trk=pulse-article_more-articles_related-content-card adresinden ulaşılmıştır.)

Kaza, S., Yao, L., Bhada-Tata, P. & Van Woerden, F. (2018). What a Waste 2.0: A Global Snapshot of Solid Waste Management to 2050. Washington, DC: World Bank.

Kök, F. (2021). Organik Atıkların Yönetimi, Geri Dönüşümü ve Uygulamaları, *Ulusal Çevre Bilimleri Araştırma Dergisi*, 4 (2), 99-108.

Kılınç, İ. (2014). Çöp, Geri Dönüşüm ve Hukuk, *Ankara Barosu Dergisi*, 2, 466-476 (30/04/2023 tarihinde <https://dergipark.org.tr/tr/download/article-file/398174> adresinden ulaşılmıştır.)

Mevzuat (2019). Atıkların Düzenli Depolanmasına Dair Yönetmelik, 26/12/2019 tarih ve 30990 sayılı Resmi Gazete

OECD (2019). OECD Çevresel Performans İncelemeleri Türkiye 2019, Performans İncelemesi, Türkiye Cumhuriyeti Çevre, Şehircilik ve İklim Değişikliği Bakanlığı, s:15.

(16/01/2023 tarihinde <https://www.oecd-ilibrary.org/docserver/653318datr.pdf?expires=1673867028&id=id&accname=oid030093&checksum=AA67903A6BE8061D4E503F98CADCB6AE> adresinden ulařılmıştır.)

Pichtel, J. (2005). Waste Management Practies: Municipal, Hazardous and Industrial, Boca Raton: Taylor and Francis, p:5.

Resmi Gazete, (2022). Atıkların Düzenli Depolanmasına Dair Yönetmelikte Yapılan Deęişiklik, 24/06/2022 Tarih ve 31876 sayılı Resmi Gazete

Solak Güleç, S. & Pekküçükşen, Ş. (2018). Türkiye'de Kentsel Katı Atık Yönetimi: Karşılařtırılmalı Bir Analiz, MANAS Sosyal Arařtırmalar Dergisi, 7 (3), 653-683.

TOB (2023). Tarım ve Orman Bakanlığı, Kompost Yapımı, (26/04/2023 tarihinde <https://www.tarimorman.gov.tr/ABDGM/Belgeler/Uluslararası%C4%B1%20Kurulu%C5%9Flar/G%C4%B1dan%C4%B1%20Koru%20Kompost.pdf> adresinden ulařılmıştır.)

TÜİK (2021b). TUIK-Haber Bulteni/Atık İstatistikleri—2020 (30/04/2023 tarihinde <https://data.tuik.gov.tr/Bulten/Index?p=Atik-Istatistikleri-2020-37198#:~:text=At%C4%B1k%20bertaraf%20ve%20geri%20kazan%C4%B1m%20tesislerinde%20i%C5%9Flenen%20127%2C4%20milyon,m3%20olarak%20tespit%20edildi.> adresinden ulařılmıştır.)

TÜİK (2021a). Türkiye İstatistik Kurumu, Atık İstatistikleri, 2020 (24/04/2023 tarihinde <https://data.tuik.gov.tr/Bulten/Index?p=Atik-Istatistikleri-2020-37198> adresinden ulařılmıştır.)

SYGM (2013). Su Yönetimi Genel Müdürlüğü, Arıtma Tesislerinin Tasarım ve İşletme Esasları, (01/04/2023 tarihinde [tarimorman.gov.tr https://www.tarimorman.gov.tr > SYGM > Belgeler](https://www.tarimorman.gov.tr/SYGM/Belgeler) adresinden ulařılmıştır.)

VOA (2022). Türkiye Geri Dönüşümde Dünyanın Gerisinde, (30/04/2023 tarihinde <https://www.voaturkce.com/a/t%C3%BCrkiye-geri-d%C3%B6n%C5%9F%C3%BCmde-d%C3%BCnyan%C4%B1n-gerisinde-6568861.html#:~:text=Geri%20d%C3%B6n%C5%9F%C3%BCm%20oranlar%C4%B1n%C4%B1%20konu%C5%9Facak%20olursak,geldi%C4%9Fimizde%20y%C3%BCzde%2011%2D12%20civar%C4%B1n%20day%C4%B1z.> adresinden ulařılmıştır.)

Wikipedia, (2023). Kirlilik, (02/04/2023 tarihinde https://tr.wikipedia.org/wiki/Su_kirlili%C4%9Fi adresinden ulařılmıştır.)

Wikipedia, (2023). Kirlilik, (02/04/2023 tarihinde https://tr.wikipedia.org/wiki/Su_kirlili%C4%9Fi adresinden ulařılmıştır.)

Wikipedia, (2023). Kirlilik, (02/04/2023 tarihinde https://tr.wikipedia.org/wiki/Su_kirlili%C4%9Fi adresinden ulařılmıştır.)

Gözenekli Metalik Yapıların Talahlı İmalat Yöntemleri İle İşlenebilirliği

Şakir ALTINSOY¹
Nuray BEKÖZ ÜLLEN²

Giriş

Son yıllarda ilerleyen teknoloji ile beraber yüksek oranda gözenek içeren malzemeler ile ilgili önemli gelişmeler olmuştur. Bunlar içerisinde metalik köpüklerin birçok mühendislik özellikleri seramik ve polimer tabanlı köpüklere göre üstündür. Metalik köpükler başta alüminyum olmak üzere paslanmaz çelik, demir esaslı alaşımlar, bakır, magnezyum, titanyum, nikel, çinko gibi metallere oluşur. Gözenekli metaller yapılarında olan yoğun gözenek oranından dolayı düşük yoğunluk özelliği göstermeleri ile hafif malzemelerin kullanım alanlarında yerini almıştır. Yüksek dayanım, iyi enerji, ses ve titreşim sönümlenme, yüksek ısı absorpsiyonu, yüksek yanma direnci, yüksek sıcaklıkta kararlı yapısı, yanma sonucu toksit madde oluşturmaması ve kimyasal olarak filtreleme gibi özellikleri ile otomotiv, havacılık ve uzay sanayinde, demir ve deniz ulaşım alanlarında, inşaat sektöründe hafif konstrüksiyon yapılarında kullanım alanları bulunmaktadır (Bekoz & Oktay, 2013, 2014; Sreenivasa & Shivakumar, 2018; Ullen vd., 2020). Köpük metallerin yapısal ve fonksiyonel kullanım alanını belirleyen temel özelliği hücre yapısına göre açık veya kapalı yapıda olmasıdır. Kapalı gözenekli yapıların yüksek rijitlik, mukavemet ve darbe direnci özelliklerine sahip olduğu; açık gözenekli yapıların rijitliğinin düşük olmasına rağmen yüksek ısı taşınımı ve ses absorbanı özelliklerine sahip oldukları yapılan birçok çalışmada belirtilmiştir (Smith vd., 2012; Ullen, 2021). Şekil 1’de farklı gözenek oranlarında demir esaslı gözenekli metalik yapılara ait görsel verilmiştir.

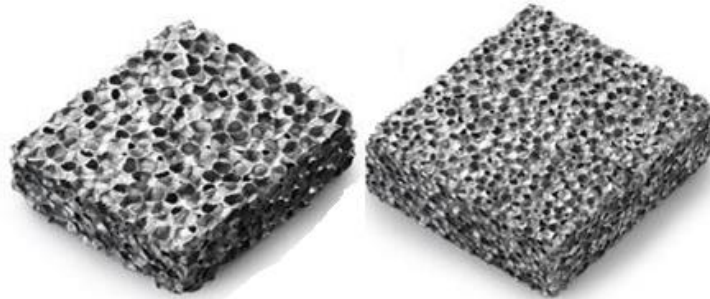

Şekil 1. Demir esaslı gözenekli metalik yapılar (Sığırtmaç, 2010).

Bu derece yoğun kullanım alanına sahip olmasından dolayı metal köpükler bilimsel ve endüstriyel alanda birçok araştırmacının çalışma konusunu oluşturmaktadır (Ahmad vd., 2022; Banhart, 2001; Ullen, 2021). Yapılan bilimsel çalışmalar göstermiştir ki; metalik köpüklerin mevcut mühendislik uygulamalarında çok yönlü olarak kullanılabilmesi için ikincil işlem olarak bilinen talahlı imalat yöntemlerinin de araştırılması gerekmektedir. Ancak literatürde bu konu ile ilgili kısıtlı sayıda çalışma bulunmaktadır (Mane, 2016; Ullen, 2021; Zou vd., 2016). Karmaşık şekillerin oluşturulmasında yoğun gözenek içeren metalik yapıların kalıptan çıkarılması zorlu ve pahalı bir prosestir. Bu yüzden gözenekli metal parçalara nihai şeklini

¹ Dr. Öğr. Üyesi, İstanbul Yeni Yüzyıl Üniversitesi, Mühendislik Mimarlık Fakültesi, Biyomedikal Mühendisliği Bölümü,

² Doç. Dr., İstanbul Üniversitesi-Cerrahpaşa, Mühendislik Fakültesi, Metalurji ve Malzeme Mühendisliği Bölümü

vermek için talaşlı imalat yöntemlerinin kullanılması gerekmektedir. Talaşlı imalat ile farklı geometrilere sahip parçalar kolay ve ekonomik olarak üretilebilir. Talaşlı imalat gözenekli yapıların üretim prosesinde sıklıkla kullanılan kalıp ihtiyacını ortadan kaldırması, karmaşık şekilli yapıların kolay ve ekonomik olarak üretilmesi gibi büyük avantajlara sahiptir. İstenilen şekiller parçaların kesilmesi, delinmesi, cıvata veya kaynakla birleştirilmesi, torna ve freze ile işlenmesi şeklinde gerçekleştirilir. Geleneksel talaşlı imalat yöntemlerinin yanı sıra ileri talaşlı imalat teknikleri olarak bilinen lazerle kesme, tel erozyonla veya plazma ile kesme işlemleri de kullanılmaktadır (Armendia vd., 2012; Şalak vd., 2005; Ullen vd., 2020). Talaşlı imalatta kullanılan işlenebilirlik terimi kesici takım aşınması, işlenen iş parçasının yüzeyi, çıkan talaşların formu ve takım tezgâhının kuvveti gibi faktörlerle değerlendirilir. Tüm bu faktörler işleme sürecinde mekanik, termal ve kimyasal etkileşimlerin sonucudur. Toz metalurjisi (TM) ile üretilmiş olan ürünlere benzer olarak gözenekli metallerin zayıf işlenebilirlikleri yoğun oranda gözenekli yapıya sahip olmaları, makro ve mikrogözenek içeren heterojen bir yapıya sahip olmalarından kaynaklanmaktadır. Gözenekli metallerin işlenebilirliği üzerine gözenek yapısının etkisini diğer tüm faktörlerden bağımsız değerlendirmek ve işleme prosesi üzerine etkisini belirlemek oldukça zordur (Alizadeh, 2008; Hasak, 2018; Şalak vd., 2005). Gözenekli yapının kesici uca etkisini görmek açısından, Şekil 2’de gözenekli yapının talaşlı imalat ile işlenmesinin şematik olarak gösterimi verilmiştir.

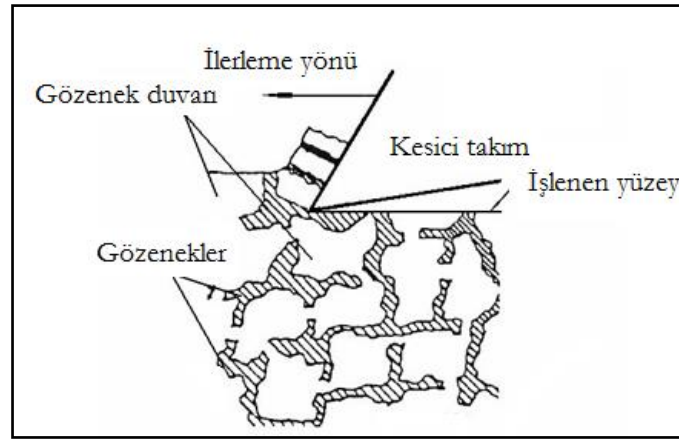

Şekil 2. Gözenekli yapının talaşlı imalat ile işlenmesinin şematik gösterimi (Şalak vd., 2005).

Gözenekli metallerin yapısında bulunan makro gözeneklerin varlığının işlenebilirlik üzerine etkileri şu şekilde özetlenebilir (Blais & L’Espérance, 2002; Campana & Pilone, 2008; Şalak vd., 2005; Sığırtmaç vd., 2012; Ullen, 2021):

- Gözenekler ısı iletimini azalttığı için kesme bölgesinde ısıyı biriktirerek kesici ucun aşınmasını hızlandırır.
- Kesici takımın ve işlenen yüzeyin temas noktasının gözeneklerden kaynaklı kesintili olmasından dolayı yük dengesizliği, mikro düzeyde şok etkisi ve titreşimler kesici uç aşınmasını hızlandırır
- Kesme sıvısının kullanımının kısıtlı olmasından kaynaklı takım aşınması artar ve gözeneklere dolan kesme sıvısı korozif etkilere sebep olabilir.
- Gözeneklerin varlığı oluşan talaş formunu ve talaş sürekliliğini de olumsuz etkiler.

Gözenekli metallerde kesme işlemini zorlaştıran makro ve mikro gözeneklerin varlığı, kesici uç ömrünü azaltarak talaşlı üretimi zorlaştırır. Makro gözeneklerin işlenebilirlik üzerine etkisi çok daha fazladır. Gözenekli metalik parçaların işlenmesinde gerek bilimsel gerekse teknik yetersizlik, işlenmiş yüzey kalitesinin düşük olmasına neden olmaktadır. Bu malzemelerin daha geniş çevrelerce kullanımı, üretim aşamalarının daha kolay ve ekonomik olması, karmaşık şekilli parçaların üretilmesi ve daha iyi yüzey kalitesi elde etmek için talaşlı imalat proseslerinin detaylı olarak ele alınması zorunlu hale gelmiştir. Bu bölümde gözenekli

metallerin talaşlı imalat yöntemleri ile işlenmesi, talaşlı imalatın gerekliliği ve işlem esnasında karşılaşılan zorluklar ele alınmıştır.

Gözenekli Metallerin Talaşlı İşleme Yöntemleri

Metalik köpüksü yapılar uzun süredir üretilmelerine, birçok farklı alanda fonksiyonel ve yapısal olarak kullanım alanı bulmasına ve bilimsel olarak yoğun şekilde çalışılmalarına rağmen ticari olarak yaygın hale gelememiştir. Bunun en önemli nedenleri, üretilen parçaların tasarım zorluğu, üretim tekniklerinin diğer malzemelere kıyasla pahalı ve karmaşık olmasıdır. Talaşlı imalat ile; üretim yöntemlerinin büyük kısmını oluşturan kalıp gereksinimi ortadan kalkacak, tasarımsal kolaylık sağlanacak, mekanik özellikler iyileşecek ve tüm bunlar üretim sürecini iyileştirecek, maliyeti düşürecek. Sonuç olarak talaşlı imalat yöntemleri ile gözenekli metalik parçalar istenilen boyut ve şekillere getirilerek, yüzey kaliteleri iyileştirilir ve uygulamaya alınır. Ancak köpüksü metaller talaşlı imalat yöntemleri ile işlenmesi zor malzemelerdir. Bunun en önemli nedeni önceki bölümde açıklandığı üzere, yapısındaki makro ölçekteki gözeneklerdir. Gözenek duvarlarını birbirinden ayıran ve yapının gözenekli olmasını sağlayan bu makro gözenekler işlenebilirliği oldukça zorlaştırmaktadır. Gözenek duvarları kesmenin etkisiyle deformasyona uğrayabilir. Gevrek köpüksü metalik yapılarda çatlak ve yırtılmalar, sünek köpüksü metalik yapılarda ezilme ve bükülmeler görülebilir. Gözenekli yapılarda düşük ısı iletiminden dolayı talaşlı işlemler ile işlemede oluşan ısı ortamdan uzaklaşamayarak kesici uç ve iş parçasına zarar verebilir. İnce gözenek duvarları eriyerek kesici uç ve işlenen yüzeye yapışabilir. Kesme kuvvetleri ve ısı etkisiyle meydana gelecek deformasyonun iş parçasının hassasiyetini olumsuz etkileyecektir (Alizadeh, 2008; Beköz Üllen, 2016; Sığırtmaç vd., 2012; Ullen, 2021) Tüm bu olumsuz etkilere rağmen köpüksü metal yapıların kullanılabilirliğini arttırmak için ikincil işlem olarak da bilinen talaşlı imalat yöntemlerinin araştırılması ve geliştirilmesi şattır. Bu bölümde köpüksü metal yapılara uygulanabilecek çeşitli talaşlı imalat yöntemleri ele alınmıştır.

Elektro Erozyon ile İşleme (EDM)

İleri mühendislik malzemelerinin geliştirilmesinde, hassas ve esnek prototip talebini karşılama ihtiyacı ve bunlara ek olarak düşük hacimli parça üretimi, tel elektrik deşarj ile işlemeyi önemli bir üretim süreci haline getirmiştir (Miller, 2003). EDM metal parçanın yüzeyinden yüksek oranda elektrik akımı geçirilen bir tel ile kesme işlemidir. Bu işlem için çapı 0,02-0,40 mm arasında değişen ince, hareketli bakır, pirinç, molibden veya tungsten teller kullanılır. Farklı kutuplara bağlı tel elektrot kesilen metalik ürüne yaklaştığında elektriksel yük boşalımı ile yüksek oranda ısı çıkar ve kısmi metal ergimesi ile işlem gerçekleştirilir. İşlem hızı; oluşan arkin süre ve enerji miktarına göre değişiklik gösterir. EDM’de işlem süreci iki aşamada gerçekleşir. İlk aşamada; iş parçasının şekli koordinatları belli olan parçaya nokta, daire ve çizgi numaraları verilerek şekillendirme yapılır. İkinci aşamada ise kesilme işlemi gerçekleştirilerek esas şekil ortaya çıkarılır. EDM ile işlenen parçanın sonradan taşlanmasına gerek yoktur. Başka talaşlı işlemlerle üretilmeyen parçalar bu yöntemde sadece telin yarıçapı kadar bir tolerans ile parçayı işlemektedir. Sert olan metalik ürünlerin işlenmesi de bu yöntemde mümkündür. İşlenen yüzeyin oldukça temiz ve çapaksız olması da yöntemi üstün kılmaktadır. Tüm bu özellikleri bu yöntemin köpüksü metalik yapılarda kullanımını sağlamıştır. EDM yönteminin dezavantajları ise kesici boyutunun sınırlı kapasitesi ve telin düşük talaş kaldırma hızına sahip olmasıdır. Ayrıca hassas yüzeyler elde edebilmek için uzun süreye ihtiyaç duyması ve proses parametrelerinin sınırlı olmasıdır (Groover, 2020; Heidari, 2018; Krajcarz, 2014; Zou vd., 2016). Şekil 3’de EDM ile kesme prensibi, kesme işlemi ve işlenen parçaların görüntüleri verilmiştir. EDM işleminin çalışma prensibi tel erozyon (Wire Cut EDM), dalma erozyon (Die Sinking EDM) ve hızlı delik delme erozyon (High Speed Drilling EDM) işlemleri gerçekleştiren cihazların çalışma prensiplerine öncülük etmiştir. Bu yöntemde geleneksel talaş kaldırma yöntemlerine göre gerilim, frekans, süre, tel gerilmesi, akım şiddeti, tel çapı, tel türü ve tel ilerleme hızı gibi parametreler daha fazla kontrol edilebilir. Doğrudan kontrol

edilemeyen, iş parçası kalınlığı ve iş parçası malzemesinin ısı işlem prosesleri de tel erozyon yönteminin başarılı şekilde uygulanmasını sağlar (Çaydaş & Hasçalık, 2004; Esmacelzadeh vd., 2006).

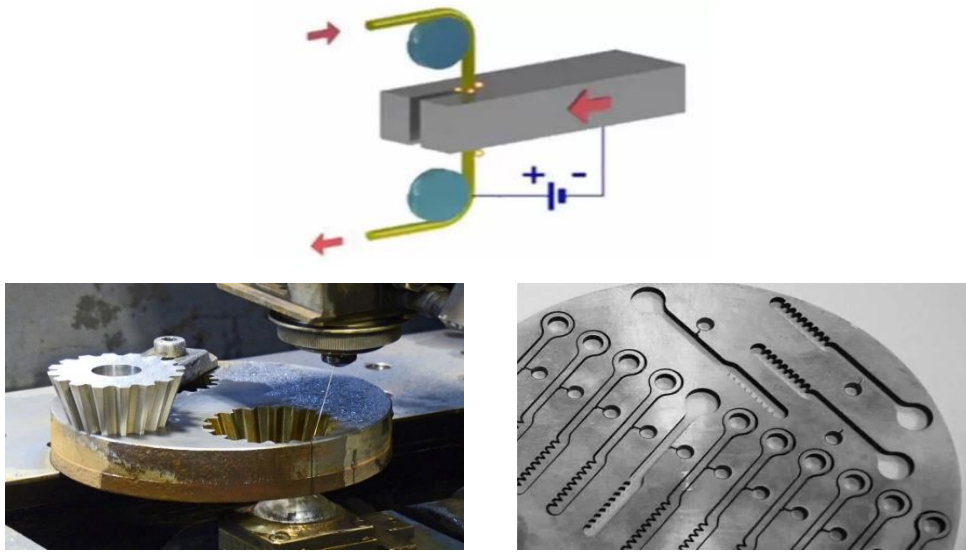

Şekil 3. EDM kesme prensibi (üstte), kesme işlemi ve işlenen parça (altta) (Makine Eğitimi, 2018).

EDM işleminde meydana gelen kesme kuvvetleri küçüktür, bu da işlenen malzemenin yüzey ve mekanik özelliklerini korur. İşleme sırasında yüzeyinin mikro ve makro düzeydeki yüzey kalitesi, işleme şartlarına bağlıdır. EDM ile mikro ölçekte delik delme, keskin iç köşe kesimleri, döner form kesimleri, kavisli delik açılması gibi kalıp ile zor yapılabilecek formlar parçaya verilebilir. Özellikle işlenmesi zor olan gözenek içeren TM ürünler ve köpüksü metal yapıların karmaşık şekilli parçaların işlenmesinde tercih edilmektedir. Kullanımının giderek atması ve taşıdığı özellikler son yıllarda araştırmacılarında dikkatini çekmiştir (Gill & Kumar, 2016; Groover, 2020; Heidari, 2018; Klink vd., 2011; Krajcarz, 2014; Zou vd., 2016). Sığırtmaç yaptığı tez çalışmasında (Sığırtmaç, 2010); alüminyum köpük malzemelerin talaşlı imalat yöntemleri ile işlenmesini incelemiştir. Çalışmalarında kapalı gözenek yapısına sahip sandviç yapı metal köpüklerin EDM yöntemi ile kesilmesi sorası elde ettikleri yüzeyin görüntüsü Şekil 4’de verilmiştir. Kesilen yüzeyde herhangi bir çatlak, deformasyon veya bozulmanın olmadığını ancak gözenekli yapıdan kaynaklı artan kesme hızlarında tel kopmaları olduğunu rapor etmişler. Gözenekli yapılarda en önemli olan gözenek duvarlarının mekanik olarak herhangi bir yüke maruz kalmadığı için bozulmadığı da belirtilmiştir.



Şekil 4. EDM kesim sonrası köpük alüminyumun yüzey görüntüsü (Sığırtmaç, 2010).

Lazer ile İşleme

Lazer kesim, yüksek işleme hızı, düşük atık miktarı, çalışma hassasiyeti ve yüksek son ürün kalitesi sayesinde yüksek hacimli metal şekillendirme endüstrisinde üst sıralara yerleşmiştir. Lazer ile işleme kullanım yerlerine ve oluşan ışına göre farklılıklar gösterir. Kaynak işlemleri için oluşturan lazer ışını ile sac kesme ya da tıp alanında kullanılan lazer

operasyonları veya kalıp yüzeylerinde oluşan empürite ve kirliliklerin temizlenmesi için kullanılan lazer işlemleri temel parametreler dışında büyük farklılıklar gösterirler. Yüksek çalışma hassasiyeti ve istenilen son ürün yüzey kalitesi nedeniyle tercih edilmektedir. Lazer ile kesme işlemlerinde yardımcı gaz jetleri de kullanılır. İnert gaz destekli çalışmalarda, yardımcı gaz, yüzeyi yüksek sıcaklıkta oksidasyon reaksiyonlarından korurken, oksijen kullanıldığında ise yüksek sıcaklıkta ekzotermik reaksiyonlar gerçekleşir. Birincisi, plastik ve ahşap gibi metalik olmayan malzemelerin kesilmesinde kullanılırken, ikincisi esas olarak sac şekillendirmede kullanılır (Changdar & Chakraborty, 2021; Krajcarz, 2014). Şekil 4’te lazer ile işleme yönteminin şematik ve gerçek görüntüsü verilmiştir. Lazer kesmede, lazer ışını iş parçası üzerinde yoğunlaştırılır ve lazer ışını ile eş eksenli olarak ekzotermik bir reaksiyonda gaz jeti verilir (Sun & Brandt, 2013). Böylece gaz jeti, iş parçası malzemesine enerji girişini artırarak yüksek sıcaklıkta ekzotermik reaksiyonu başlatır ve gaz jetinin hareketi kesilen malzeme dışarı atar. Lazer gaz destekli işlemede, lazer ve kesme parametrelerinin doğru seçilmesi, lazer kesim verimliliğini artırır ve nihai ürün kalitesini iyileştirir. Bu yöntem daha çok paslanmaz çelik, demir, alüminyum ve metal malzemelerinin işlenmesinde tercih edilir. Optik güç aracılığıyla yüksek güç üreten lazerin çıkışını yönlendirerek gerçekleşir. Lazer ile kesme yönteminde; gaz basıncı, gaz tipi, kesme hızı, kesme gücü, nozül-sac arası mesafe, nozül çapı ve odak mesafesi kesme kalitesini etkileyen en önemli parametrelerdir (Sığırtmaç vd., 2012). Bu yöntemin avantajları; kesme hızı yüksektir, kesme kalıp ve aparatı gerektirmez, maliyeti diğer yöntemlere göre düşüktür, kesilen yüzey kalitesi yüksektir. Ayrıca yüksek yoğunlukta ufak bir nokta şeklinde oluşan lazer ışınına rağmen ısınma düşüktür. Temassız işleme olduğundan dolayı iletken veya yalıtkan yumuşak, kesmesi zor, kırılğan, ince malzemelerde hassas ve hızlı bir işleme kabiliyeti sunmaktadır (Ürgüplü & Köksal, 2015).

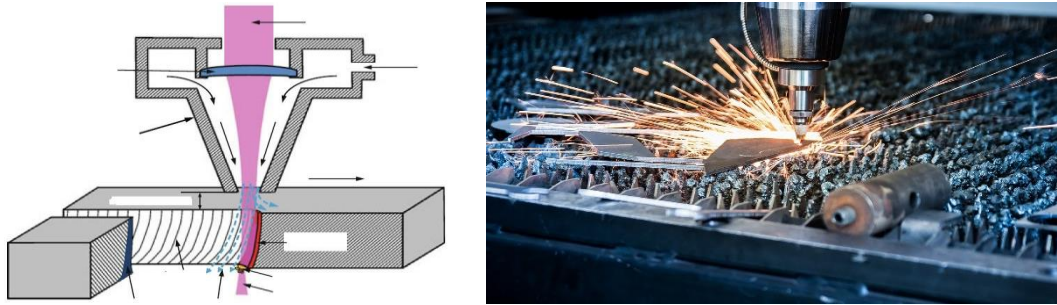

Şekil 5. Lazer ile kesme işleminin şematik (sol) ve gerçek (sağ) gösterimi (Efor Lazer, 2021).

Lazer ile işleme prosesi malzemelerin termal olarak işlenmesi, malzeme yüzeyinin kalitesinin artırılması, kaynaklı birleştirmeler gerçekleştirilmesi, yüzey kaplama, eritme veya kesim gibi birçok farklı işlemde kullanılmaktadır. Malzemelerin işlenmesinde çok yönlü çözümler sunması, maliyet ve karmaşık işlem süreçlerini kolaylaştırması açısından gözenekli metal malzemelerin kesiminde tercih edilir olmuştur. Sığırtmaç yaptığı çalışmada (Sığırtmaç, 2010); kapalı gözenek yapısına sahip sandviç yapıli alüminyum köpüklerin lazer kesim yöntemi ile kesmiştir. Kullandıkları alüminyum köpüklerin lazer kesim yöntemi ile kesilmesi sonrası elde ettikleri yüzeyin görüntüsü Şekil 6’da verilmiştir. Çalışmalarında lazer ile kesimde gözenek duvarlarına ve iç kısımlara eriyik metalin yapıştığını ve bu durumun hücreli yapıyı ve bütünlüğünü bozduğunu rapor etmişlerdir. Yaşanan bu problemin parametrelerin optimize edilerek kısmen de olsa yenileceğini belirtmişlerdir. Lazer ışını yoğun olarak gözenek içeren yapıdan geçerken karakteristiği değişiyor ve katmanlar arası homojen olmayan bir kesim gerçekleşiyor. Belirlenmesi gereken önemli husus köpüksü yapının kullanılacağı yerdir. Fazla hassasiyet istenmeyen uygulamalarda lazer kesim, daha iyi yüzey kalitesi istenen yerlerde ise tel erozyon kullanımı önerilmektedir.



Şekil 6. Lazer kesim sonrası köpük alüminyumun yüzey görüntüsü (Sığırtmaç, 2010).

Plazma ile İşleme

Plazma arkı ile yapılan kesme işlemi (PAC), gittikçe daraltılarak yoğunlaştırılan ark demetinin kesilecek malzemenin üzerinde bölgesel bir alanı eriterek uzaklaştırmasıdır. Ergiyen metalik parça yüksek hızlarda çıkan iyonize gazlar ile kesilen alandan hızla uzaklaştırılır. PAC iletken metallere kesilmesinde kullanılan termal bir işleme tekniğidir. Kesilen malzemenin sertliği, ergime sıcaklığı, ısıl ve elektriksel iletkenliği, oksijene olan afinitesi, oksijen ile reaksiyonu sonucu oluşturduğu ısıl enerji bu yöntemin başarı oranını belirleyen temel etkenlerdir. 20-150 mm aralıklarda malzeme kalınlığına sahip metalik parçaların kesiminde geleneksel PAC yöntemleri yaygın olarak kullanılmaktadır. Son yıllarda hassas plazma sistemleri sayesinde 1-12 mm malzeme kalınlığına kadar kesim mümkün olmaktadır (Krajcarz, 2014). Şekil 7’de plazma ile kesme işleminin şematik ve gerçek görüntüsü verilmiştir. PAC tekniği diğer mekanik kesim işlemleri ile kıyaslandığında yüksek oranda ışık, gaz ve duman oluşumu, elektriksel şok, ateş ve ses seviyesinin yüksek oluşu gibi olumsuz etkilere sahiptir. Ayrıca kesim ekipmanları daha pahalıdır ve elektrik enerjisi tüketimi yüksektir. Bunların yanı sıra PAC ile işleme düşük işletme ve yatırım maliyeti, yüksek kesme hızı, otomasyona uygunluğu, üretim hattı uygulamasına ve sürekli iyileştirilen kesme kalitesi ile endüstriyel alanlarda sıkça kullanılmaktadır (Novák, 2020).

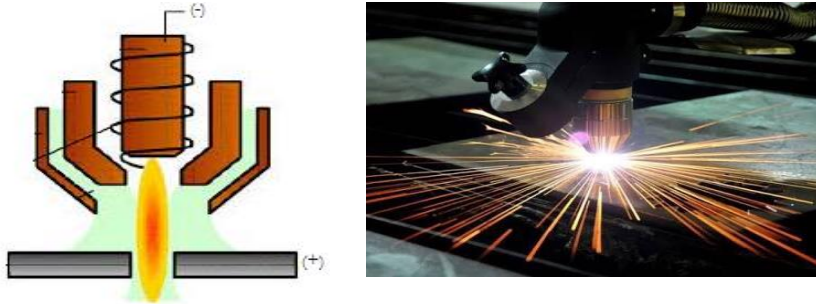

Şekil 7. Plazma ile kesme işleminin şematik (sol) ve gerçek (sağ) gösterimi (Edim Mühendislik, 2023).

PAC ile alüminyum, paslanmaz çelik ve demir esaslı köpüksü metaller gibi iletkenliği olan parçalar istenilen ölçü ve şekillerde kesilebilir. Ancak köpüksü yapıların yoğun gözenek formundan dolayı iletkenliğinin düşük olması kesimde bir dezavantaj oluşturmaktadır. PAC işleminde kesim öncesinde bir ön tavlama işlemine ihtiyaç duyulmaması malzemenin kesim öncesinde herhangi bir ısıtma işlemine maruz bırakılmaması anlamına gelmektedir. Isıtma işleminde gözenekli yapının zarar görme olasılığı göz önün alındığında bu istenen bir durumdur. Isıtma işleminde oluşabilecek muhtemel zararlar önlenerek malzeme zayıflığı engellenir. Son yıllarda gelişen teknoloji ile PAC makinelerinin kesme torçları çok daha hassas ve temiz işlemler yapmaktadır. Bu sayede kesim sonrası cüruf gibi istenmeyen ürünlerin temizlenmesi gerekmez. Ayrıca makineler de kullanılan gazın patlayıcı ve yanıcı olmaması iş güvenliği açısından da büyük avantaj sağlamaktadır (Krajcarz, 2014).

Geleneksel Talaşlı İmalat Yöntemleri ile İşleme

Tornalama, frezeleme ve delme ile talaş kaldırma yöntemleri metalik malzemelerinin son şeklini oluşturmak için kullanılan en fazla yöntemlerdir. Geleneksel talaşlı imalat işlemleri yüzey kalitesi, şekli ve boyutu belirlenmiş parçalara işleme tezgâhlarında kesme işlemi yani talaş kaldırma işlemi ile şekil verilmesi olarak tanımlanabilir. Geleneksel talaşlı imalat yöntemleri tornalama, delme, frezeleme, vargelleme, planyalama, testere ile kesme ve taşlama olarak gerçekleştirilebilir. Bütün bu talaşlı imalat işlemlerinde işlenebilirlik kesme parametrelerinin doğru optimisasyonu ile ayarlanmaktadır. Talaşlı imalat prosesleri boyutsal hassasiyet ve iyi yüzey kalitesine ulaşmak için çoğu zaman karmaşık şekilli parçaların üretilmesinde kullanılır. Gerilme ile talaş kaldırma tüm geleneksel talaşlı işlemlerin ortak özelliğidir. Ayrıca kesici takım ile işlenen parçanın arasında sürekli olarak fiziksel temas sürtünme olayı vardır. İşlenen malzemenin mekanik özellikleri geleneksel yöntemleri sınırlandırır. Gözenekli malzemeler gibi yoğun makro gözenek içeren yapılar oldukça gevrek dolayısıyla kırılabilir özellik taşırlar (Schoop vd., 2016). Bu malzemeleri geleneksel yöntemlerle işlenmesi oldukça zordur. Ancak geleneksel talaşlı imalat yöntemleri uzun yıllardır endüstride kullanıldıklarından teknolojik birikimi çok üst seviyededir. Problemlere çözüm bulmak, operatör bulmak ve yetiştirmek kolaydır. Şekil 8’de talaşlı imalat işlemi sonrası sensör, emniyet valfi, gaz detektörleri ve çeşitli analiz cihazları olarak kullanılan gözenekli metalik parçaların görüntüsü verilmiştir. Gözenekli metalik parçalar döküm veya TM gibi kalıpların kullanıldığı yöntemlerde kısıtlı şekil ve boyutlarda üretilebilir. En ekonomik ve en iyi yüzey işlemleri büyük oranda ikincil işlem olarak tanımlanan talaşlı işlemlerle gerçekleşir.



Şekil 8. Talaşlı imalat işlemi sonrası gözenekli metalik parçalar (Sintek, 2019).

Geleneksel talaşlı imalat yöntemlerinin neredeyse tüm katı metallere uygulanabilmesi, silindirik yüzeyler, dişliler, kanallar gibi karmaşık geometrik şekillerin elde edilmesinin uygun kesici takım seçimiyle mümkün olması, hassas toleranslarda, iyi yüzey kalitesinde ve iyi boyutsal doğrulukta parça işlenmesinin mümkün olması, birçok bilimsel çalışmada yer almasına neden olmuştur. (Sığırtmaç vd., 2012) yaptıkları çalışmada, köpüksü alüminyum kesilme proseslerini incelemiştir. Birçok kesme prosesi ile kesim yapmış birbiriyle kıyaslamıştır. Bunlardan biride mekanik dairesel döner testere ile kesimdir. Bu çalışmada sandviç yapılı alüminyum plakalara civata bağlantısına uygun dış açılması için çapı 6,8 mm olan delme işlemi gerçekleştirilmiştir ve Şekil 8’de gösterilmiştir. Geliştirilen yöntem sayesinde köpüksü alüminyum yapıya civata ile bağlantı yapılarak başka malzemeler ile mukavemetini iyileştirerek bağlanabileceğini rapor etmişlerdir.



Şekil 8. Delme işlemi sonrası civata bağlantısı yapılan alüminyum köpük (Sığırtmaç vd., 2012).

(Ullen, 2021) yaptığı çalışmada, yaklaşık %70 gözenekliliğe sahip demir esaslı köpüksü metalleri HSS ve karbür matkap uçlar ile delmiş ve delinebilirliğini incelemiştir. Delme sonrası gözenekli yapının bozulmadığını, gevrek kırılma gerçekleşerek toz şeklinde talaş oluşumunun gözlemlendiğini rapor etmişlerdir. Şekil 9’da delme işleminden önce ve sonra köpüksü demir esaslı parçaların görüntüsü verilmektedir.



Şekil 9. Delme işleminden önce ve sonra demir esaslı köpük parçalar (Beköz Üllen, 2021).

Gözenekli Metallerin İşlenebilirliğini Etkileyen Faktörler

Son yıllarda yoğun olarak üzerinde çalışmalar yapılan köpüksü metalik yapıların daha yaygın şekilde kullanılmaları için ikincil işlemlerin incelenmesi gerekmektedir. Bu işlemlerden biride talaşlı işlemlerdir. Oldukça üstün özellikler içeren köpüksü metaller üretilebilirliklerindeki problemler çözülmedikçe kısıtlı alanlarda kullanılacaktır. Karmaşık tasarımların mümkün olabilmesi için kalıplama yetersiz kalmaktadır. İşte bu noktada talaşlı imalat yöntemleri kurtarıcıdır. Ancak talaşlı imalat yöntemlerinde doğru seçilmeyen işleme ve şekillendirme yöntemleri parçaların birçok özelliğini yitirmesine ve kritik süreçlerde fonksiyonlarını yerine getirememesine neden olabilir. İşlenebilirliğin değerlendirilmesi yapılan talaşlı imalat işlemi sonrası işlenen yüzey kalitesi, kesici takım ömrü, talaş formları, işlem kuvveti, gürültü, işlem hızı ve kesme parametreleri gibi birçok unsurun değerlendirilmesi gerekmektedir. İşleme kalitesi birbirine bağlı olan çok sayıda işlenebilirlik faktörüne bağlıdır. Bunlar arasında, iş malzemelerinin işlenebilirliği, ürün tasarımı, süreç planlaması, işleme operasyonları vb. dâhil olmak üzere farklı imalat aşamalarını etkileyebilecek önemli bir faktörler başı çekmektedir. İş malzemelerinin işlenebilirlik yönü, verimli süreç planlaması için büyük önem taşımaktadır. İşlenebilirlik aynı zamanda iş malzemesinin kimyasal özellikleri, mikro yapısı, saflık, işleme yöntemi, ısıl işlem, kesici takım malzemesi, takım geometrisi, iş malzemesiyle takım arasındaki etkileşim, kesme koşulları, kesme tipi, kesme sıvısı, talaş kaldırma sıcaklıkları, talaş özellikleri, takım tezgahı rijitliği gibi çeşitli girdi değişkenlerinin de fonksiyonudur(Hasak, 2018; Heidari, 2018; Şalak vd., 2005; Ullen, 2021; Ullen vd., 2020). Şekil10’da metalik malzemelerin işlenebilirliğini etkileyen çeşitli faktörler balık kılıçığı formatında verilmiştir.

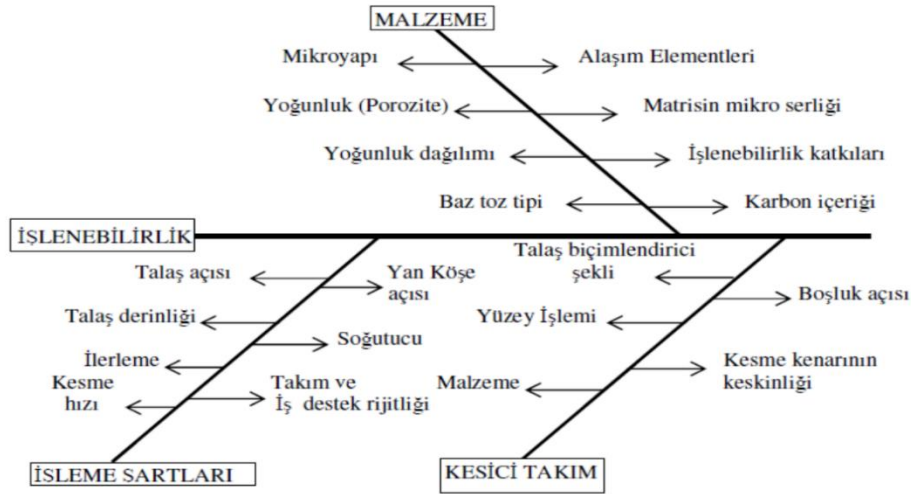

Şekil 10. Metalik malzemelerin işlenebilirliğini etkileyen faktörler (Hasak, 2018).

Tüm faktörlerin işlenebilirlik üzerine önemli etkileri bulunmasına karşılık köpüksü metaller için en önemli husus malzemeyi içeren özelliklerden biri olan gözenekliliğin etkisidir. Metalik malzemelerde gözeneklilik değeri işlenebilirlik üzerinde olumsuz etkilere sahiptir. Gözeneklilik değeri arttıkça kesici uçta aşınma meydana gelir ve takım ömrü azalır. Sünek malzemelerin işlenmesinde oluşan sıvanma yüzey kalitesini bozar ve takım ömrünü azaltır. Köpüksü metallerin işlenmesinde kesikli kesme durumu ile kesici uç sürekli yük değişimlerine, mikro şoklara ve titreşimlere maruz kaldığından takım aşınması hızlanır. Bu durum işleme tezgâhının titreşimine sebep olarak gürültü şiddetini artırır. Köpüksü metallerdeki makro gözenekler, TM ile üretilen parçalara göre daha fazladır. Bu fazlalık kesici uç ve işlenen yüzey arasındaki kimyasal ve fiziksel reaksiyon ihtimalini yükseltir ve uç aşınmasını artırır. Artan gözenek oranı ile azalan ısıl iletkenlik kesme bölgesinde lokal ısıl birikmelere neden olarak takım aşınmasının hızlandırır. Kesme sıvısının özellikle makro gözenekler tarafından infiltrasyon edilmesinden dolayı kirlilik ve korozif etkiler oluşabilir. Yapılan bilimsel çalışmalarda iş parçasının yoğunluğu arttıkça kesme kuvvetinin attığı rapor edilmiştir. Ancak bu ilişki lineer bir ilişki olmayıp belirli yoğunluk aralıklarında farklılıklar göstermektedir. Metalik köpüklerde işlenebilirliği zor kılan sadece malzemenin özellikleri değil, malzemenin özelliklerinden doğan takım ve takım uçlarında yaşanan problemlerdir (Ahmad vd., 2022; Hasak, 2018; M'Saoubi vd., 2014).

TM malzemelerde gözeneklilik ve heterojen mikroyapı işlenebilirlik için ana bozulma faktörü olarak vurgulanır. Sünek yapıların işlenmesindeki problem, işlem sırasında kesme anında gözeneklerin kapanmasına neden olan yüksek plastik deformasyondur. Kırılgan malzemelerde ise ana problem işlem sırasında gözeneklerin kırılması ve gözeneklerin talaşlarla dolmasıdır (Heidari, 2018). PCD veya sementit karbür gibi kesiciler işlemede gözenek yapılarını bozulup yüzeye açık gözeneklerin kapatılarak geçirgenliği azaltacağından kullanımı tercih edilmez. Bozulan gözenek oranı yük taşıma performansını da düşüreceğinden, işlenebilirliği değerlendirirken mikroyapı faktörünün de değerlendirmesi önemlidir. Gözenekli yapılarda, gözenek formunu korumak için monokristal elmas frezeleme gibi hassas işleme teknikleri kullanılmaktadır. Malzemelerin üretimi enasında oluşan gözeneklerin şekli ve boyutu parçaların işlenebilirlik kabiliyeti etkileri üzerine birçok çalışma bulunmaktadır (Ahmad vd., 2022; Iqbal vd., 2011; Varghese & Mujumdar, 2021; Xu vd., 2022). Bu çalışmalar göstermektedir ki; işlenebilirlik üzerine gözeneklilik oranının oldukça önemli etkileri bulunmaktadır.

Sonuçlar

Köpüksü metal yapıların üretiminde talaşlı imalat yöntemleri, kullanım ve uygulama alanlarının artarak endüstriyel alanda yaygın olarak kullanılmasına yardımcı olacaktır. İkincil

işlem olarak bilinen talaşlı işlemlerin köpüksü metal yapılar üzerine işlenebilirlik çalışmalarının yapılarak yaşanan problemlerin ortadan kaldırılması gerekmektedir. Son şekil verilebilirliğin oldukça zor olduğu köpüksü metalik yapılara talaş kaldırma işlemleri uygulanırken gözenek yapısı (gözenek şekli, boyutu, dağılımı ve oranı) tüm detaylarıyla ele alınmalıdır. Doğru seçilen talaşlı imalat yöntemi ve kesme parametreleri ile iyi işlenebilirlik elde edilebilir. Burada önemli husus kesilecek köpüksü metal yapıların kullanım yerlerinin, istenilen yüzey kalitesinin ve ölçüm hassasiyetinin ne olduğudur. Kesme yöntemi bu hususlara göre belirlenmelidir. Literatürde köpüksü metallerin ikincil işlemleri ile ilgili çalışmaların kısıtlı sayıda olması, bu konuyu bilimsel alanda çalışmak için cazip kılmaktadır. Bu araştırma çalışması ile konuya açıklık getirmeye ve çalışma yapacak araştırmacılara yardımcı bir kaynak olmasını hedeflemekteyiz.

KAYNAKÇA

Ahmad, S., Mujumdar, S., & Varghese, V. (2022). Role of porosity in machinability of additively manufactured Ti-6Al-4V. *Precision Engineering*, 76, 397-406. <https://doi.org/10.1016/j.precisioneng.2022.04.010>

Alizadeh, E. (2008). Factors influencing the machinability of sintered steels. *Powder Metallurgy and Metal Ceramics*, 47, 304-315.

Armendia, M., Osborne, P., Garay, A., Belloso, J., Turner, S., & Arrazola, P.-J. (2012). Influence of Heat Treatment on the Machinability of Titanium Alloys. *Materials and Manufacturing Processes*, 27(4), 457-461. <https://doi.org/10.1080/10426914.2011.585499>

Banhart, J. (2001). Manufacture, characterisation and application of cellular metals and metal foams. *Progress in materials science*, 46(6), 559-632.

Bekoz, N., & Oktay, E. (2013). Mechanical properties of low alloy steel foams: Dependency on porosity and pore size. *Materials Science and Engineering: A*, 576, 82-90.

Bekoz, N., & Oktay, E. (2014). The role of pore wall microstructure and micropores on the mechanical properties of Cu-Ni-Mo based steel foams. *Materials Science and Engineering: A*, 612, 387-397.

Beköz Üllen, N. (2016). Machinability with different cutting parameters of sintered steels. *International Metallurgy & Materials Congress*, 1002-1004.

Blais, C., & L'Espérance, G. (2002). Turning and drilling of parts made from sinter hardenable steel powders. *Powder metallurgy*, 45(1), 39-47.

Campana, F., & Pilone, D. (2008). Effect of wall microstructure and morphometric parameters on the crush behaviour of Al alloy foams. *Materials Science and Engineering: A*, 479(1-2), 58-64.

Changdar, A., & Chakraborty, S. S. (2021). Laser processing of metal foam-A review. *Journal of Manufacturing Processes*, 61, 208-225.

Çaydaş, U., & Haşçalık, A. (2004). CNC Tel Erozyon Tezgahlarında Farklı Malzemelerin İşlenebilirliğinin Araştırılması. *Journal of Science and Technology of Dumlupınar University*, 006, 201-214.

Edim Mühendislik. (2023). *Edim Mühendislik Ark Ocağı, Paslanmaz, Konveyörler, Filtreler, Kırıcılar, Mikserler İmalatlar*. (01/02/2023 tarihinde <http://www.edimmuhendislik.com.tr/Tr/> adresinden ulaşılmıştır)

Efor Lazer. (2021). *Efor Lazer*. (25/02/2023 tarihinde [Anasayfa](https://www.eforlazer.com/). <https://www.eforlazer.com/>

adresinden ulaşılmıştır).

Esmaelzadeh, S., Simchi, A., & Lehmhus, D. (2006). Effect of ceramic particle addition on the foaming behavior, cell structure and mechanical properties of P/M AlSi7 foam. *Materials Science and Engineering: A*, 424(1), 290-299. <https://doi.org/10.1016/j.msea.2006.03.013>

Gill, A. S., & Kumar, S. (2016). Surface roughness and microhardness evaluation for EDM with Cu-Mn powder metallurgy tool. *Materials and Manufacturing Processes*, 31(4), 514-521.

Groover, M. P. (2020). *Fundamentals of Modern Manufacturing: Materials, Processes, and Systems*. John Wiley & Sons.

Hasak, S. M. A. (2018). *Cu-Ni-Mo Alaşımlı Demir Toz Metal Malzemesinin İşlenebilirlik Performansının İncelenmesi*. Yüksek Lisans Tezi, İstanbul Üniversitesi Fen Bilimleri Enstitüsü.

Heidari, M. (2018). *Material Removal Mechanism and Surface Integrity in Ultraprecision Cutting of Porous Materials*. (Doctoral dissertation, Doctoral Thesis, School of Science and Technology, Keio University).

Iqbal, N., Xue, P., Liao, H. J., Wang, B., & Li, Y. L. (2011). Material characterization of porous bronze at high strain rates. *Materials Science and Engineering: A*, 528(13), 4408-4412. <https://doi.org/10.1016/j.msea.2011.02.043>

Klink, A., Guo, Y. B., & Klocke, F. (2011). Surface integrity evolution of powder metallurgical tool steel by main cut and finishing trim cuts in wire-EDM. *Procedia engineering*, 19, 178-183.

Krajcarz, D. (2014). Comparison Metal Water Jet Cutting with Laser and Plasma Cutting. *Procedia Engineering*, 69, 838-843. <https://doi.org/10.1016/j.proeng.2014.03.061>

Makine Eğitimi. (2018). Elektro Erozyon Nedir. Elektro Erozyon ile İşleme. *Makine Eğitimi*. (07/03/2023 tarihinde <https://www.makinaegitimi.com/elektro-erozyon-nedir/adresinden-ulaşilmiştir>).

Mane, V. V. (2016). *An effective method to reduce smearing in machining of metallic foams using ice as an infiltrant* PhD Thesis. Iowa State University.

Miller, S. F. (2003). *Wire Electro-Discharge Machining of Advanced Engineering Materials*. M. Sc. Theses, North Carolina State University. <https://repository.lib.ncsu.edu/bitstream/handle/1840.16/883/etd.pdf?sequence=1&isAllowed=y>

M'Saoubi, R., Czotscher, T., Andersson, O., & Meyer, D. (2014). Machinability of powder metallurgy steels using PcBN inserts. *Procedia CIRP*, 14, 83-88.

Novák, P. (2020). Advanced powder metallurgy technologies. İçinde *Materials* (C. 13, Sayı 7, s. 1742). MDPI.

Şalak, A., Selecká, M., & Danninger, H. (2005). *Machinability of powder metallurgy steels*. Cambridge Int Science Publishing.

Schoop, J., Jawahir, I. S., & Balk, T. J. (2016). Size effects in finish machining of porous powdered metal for engineered surface quality. *Precision Engineering*, 44, 180-191. <https://doi.org/10.1016/j.precisioneng.2015.12.004>

Sığırtmaç, T. (2010). *Metal köpük malzemelerin üretim sonrası kesme ve birleştirme işlemlerinin deneysel verilerden yararlanarak modellenmesi*. PhD Thesis, Bursa Uludag University, Turkey.

Sığırtmaç, T., Çakır, M. C., Uğuz, A., & Ensarioğlu, C. (2012). Alüminyum Köpük Malzemelerin İkincil İşlemleri Ve Bu İşlemlerin Sonlu Elemanlar Yöntemi İle Modellenmesi. 3. *Ulusal Tasarım İmalat ve Analiz Kongresi (TİMAK)*, 160-174.

Sintek. (2019). *Sintek Toz Metalurji Sanayi ve Ticaret A.Ş.* (02/04/2023 tarihinde <https://sintek.net/adresinden-ulaşilmiştir>).

Smith, B. H., Szyniszewski, S., Hajjar, J. F., Schafer, B. W., & Arwade, S. R. (2012). Steel foam for structures: A review of applications, manufacturing and material properties. *Journal of Constructional Steel Research*, 71, 1-10.

Sreenivasa, C. G., & Shivakumar, K. M. (2018). A Review on Production of Aluminium Metal Foams. *IOP Conference Series: Materials Science and Engineering*, 376(1), 012081.

Sun, S., & Brandt, M. (2013). *Laser beam machining, nontraditional machining processes*. London: Springer.

Ullen, N. B. (2021). Characterization of machinability of sintered steel foams having different porosities during drilling operations. *Machining Science and Technology*, 25(4), 527-557.

Ullen, N. B., Hasak, S. M. A., & Dirikolu, M. H. (2020). Factors influencing the machinability during turning sinter-hardened Cu-Ni-Mo based steel: Dependency on cutting speed, feed rate and cutting depth. *Journal of Engineering Research*, 8(4).

Ürgüplü, M., & Köksal, S. (2015). Lazer ile kesme işlemlerinde kesim kalitesine etki eden parametreler. *3rd International Symposium on Innovative Technologies in Engineering and Science*, 865-874.

Varghese, V., & Mujumdar, S. (2021). Micromilling-induced Surface Integrity of Porous Additive Manufactured Ti6Al4V Alloy. *Procedia Manufacturing*, 53, 387-394. <https://doi.org/10.1016/j.promfg.2021.06.041>

Xu, J., Zhang, X., & Zhu, F. (2022). Effects of machining parameters on surface morphology of porous bronze during monocrystalline diamond cutting. *International Journal of Mechanical Sciences*, 234, 107686. <https://doi.org/10.1016/j.ijmecsci.2022.107686>

Zou, R., Yu, Z., Li, W., Guo, M., & Li, J. (2016). Influence of porous structure on the machining performance of micro EDM. *Journal of materials processing technology*, 232, 43-51.

Biyomedikal Alanda Kullanılan Biyometaller ve Biyouyumluluk Davranışları

Şakir ALTINSOY¹
Nuray BEKÖZ ÜLLEN²

Giriş

Malzemelerin geliştirilmesi, ilerleyen teknoloji ile araştırmacıların üzerinde çalıştığı en önemli konulardan birisi haline gelmiştir. Teknolojinin gelişmesi, yaşam kalitesinin artması için ihtiyaç duyulan ürünleri sağlamaktadır. Teknoloji, zaman, maliyet ve kalite gibi kavramların etkisi ile gelişerek devam etmektedir. Medikal implantlar biyomedikal sektörde birçok alanda kullanılmaktadır. Bunlar; omurilik kırıkları, ayak ve el bileği, yapay diş uygulamaları, kalça, diz, omuz, dirsek ve vücut damarlarında meydana gelen daralma veya anevrizma gibi durumlarda vücut içerisine yerleştirilerek çeşitli alanlarda kullanılır. İlerleyen teknoloji ile implant kullanım alanının genişlemesi, implant üretim yöntemlerinin de gelişmesine sebep olmuştur. Her geçen gün yaşanan doğal felaketler ve çeşitli kazalarından dolayı özellikle ortopedik uygulamalar için geliştirilmiş biyomalzemelere ve bunların işleme teknolojisine olan ihtiyaç artmaktadır (Groover, 2020).

Malzeme biliminde yaşanan gelişmeler ile biyomalzemelerin daha iyi anlaşılması ve üretim prosesleri hakkında önemli ilerlemeler kaydedilmiştir. Canlı dokular çeşitli hastalıklar, yaşlanma, travma ve kazalar vb. nedenleriyle zarar görebilir. Biyolojik malzemeler, diğer bir deyişle biyomalzemeler, zarar gören dokuları ve işlevini gerçekleştirilmeyen biyolojik yapıları, değiştirmek veya iyileştirmek üzere kullanılan sentetik veya doğal malzemelerdir. Diğer bir ifadeyle biyomalzemeler canlı bir sistemin bir parçasını değiştirmek veya canlı doku ile yakın temas halinde işlev görmek için kullanılan sentetik veya doğal bir materyal olarak tanımlanabilir (Black & Black, 2005). Bu biyolojik malzemeler, tek başına veya canlı dokularla beraber farklı malzemeler ile birlikte kullanılabilirler. Biyomalzemelerin özelliklerini ve verimliliklerini arttırmak ve mükemmel özellik kazandırmak amacıyla birçok çalışma yapılmıştır ve daha üstün özellikler elde etmek amaçlı halen devam eden birçok araştırma bulunmaktadır (Hench & Thompson, 2010). Bu tür malzemelerin kullanımı tarihin çok eski dönemlerine kadar gitmektedir. Mısır'da bulunan eski çağlarda kullanılmış yapay gözler, dişler ve burun bu durumu kanıtlamaktadır. Altın metalinin dişçilikte kullanımı yaklaşık 2000 yıl öncesine kadar uzamaktadır. Hâlihazırda yaralanma ve hastalık tedavilerinde iğneler, plakalar, dikiş ipleri ve protezler gibi kullanılan çeşitli malzemeler ve cihazlar vardır. Biyomalzemelerin kullanımı, 1860 yılında Dr. J. Lister'in yürüttüğü çalışmanın sonucu ortaya çıkan ve geliştirilen "aseptik cerrahi yönteminin" ortaya çıkmasıyla pratik hale gelmiştir. Bu tarihten önce yapılan, biyomalzeme içeren ya da içermeyen cerrahi müdahaleler enfeksiyon nedeniyle genellikle başarısız olmuştur. Enfeksiyon sorunları bazı biyomalzemelerin varlığında şiddetlenme eğilimi gösterir. Bunun sebebi ise implantın, vücudun immünolojik olarak yetkin hücrelerinin erişemeyeceği bir bölge sağlayabilmesidir (Kurtz vd., 2007).

Günümüzde teknolojinin gelişmesi sonucu büyük aşamalar kaydeden "biyomalzeme bilimi", biyolojik sistemlerle tam uyum içerisinde olacak yeni biyomalzemelerin geliştirilmesi

¹ Dr. Öğr. Üyesi, İstanbul Yeni Yüzyıl Üniversitesi, Mühendislik Mimarlık Fakültesi, Biyomedikal Mühendisliği Bölümü, r

² Doç. Dr., İstanbul Üniversitesi-Cerrahpaşa, Mühendislik Fakültesi, Metalurji ve Malzeme Mühendisliği Bölümü,

amacıyla çalışmaları yürütmektedir. Son yıllarda metal, seramik ve polimerden oluşan 40'dan fazla biyomalzeme vücudun farklı bölgelerinde onarım ve yenilenme amacıyla kullanılmıştır. Biyomalzemeler, sadece implant olarak değil vücudun dışına takılan ancak vücutla etkileşim içinde olan cihazlarda (ekstrakorporeal cihazlarda), teşhis kitlerinde ve çeşitli ilaç sanayi ürünlerinde de yaygın olarak kullanım alanı bulmuştur. Bununla birlikte, spinal replasman, kalça ve diz replasmanları için implant malzemelerinin kullanımı diğer implant malzemelerden daha yaygındır. 40 yaşın üzerindeki nüfusun %90'ının dejeneratif hastalıklar yaşadığı tahmin edilmektedir (Geetha vd., 2009). Total eklem replasmanı ameliyatı üzerine toplanan veriler ve çalışmalarına istinaden; 2030 yılı itibariyle total kalça replasmanları için talebin yaklaşık %174 ve total diz replasmanları için talebin yaklaşık %673 artacağını göstermişlerdir. Eklem replasmanları, özellikle kalça ve diz replasmanları, kemiklerin zayıflamasına ve kemik eklemlerinde inflamasyona neden olmaktadır. Böylece, implantların revizyonu için genelde ikinci bir ameliyatta gerek duyulmaktadır. 2005 ve 2030 yılları arasında, kalça revizyon ameliyatında %137 ve diz revizyon ameliyatında %607 artış beklenmektedir (Kurtz vd., 2007). Dolayısıyla gelecekte, biyomalzemelerin vücuttaki kullanım ömrünü ve özelliklerini iyileştirmek amaçlı implant malzemelerinin dayanımı ve yeni implant malzemeleri üretimi üzerine yapılan çalışmaların artması beklenmektedir.

Biyomalzemelerin özellikleri, işlevleri ve yapıları arasındaki ilişkilerin anlaşılması önemlidir. Böylelikle, biyomalzemeler konusu üzerine olan çalışma alanları üç şekildedir bunlar; biyolojik malzemeler, implant malzemeleri, vücut ve malzeme arasındaki etkileşimi inceleyen alanlardır. Biyolojik malzemenin, diğer bir deyişle implant malzemesinin başarısı belli başlı faktörlere oldukça bağlıdır. İmplant malzemelerin özelliklerini iyileştirmek amacıyla yapılan çalışmalar hem hastanın konforu hem de implant malzemelerin uzun ömürlülüğü için çok önemlidir. İmplant malzemeleri; yüksek biyoyumluluk (alerjik ve immunojen) yani hücre tarafından kabul edilen, toksik ve kanserojen olmayan, kimyasal olarak inert ve stabil, vücut içinde paslanmayan veya bozunmayan (korozyon direnci yüksek), yeterli mekanik dayanıma sahip, yeterli yorulma ömrü, uygun yoğunluk ve ağırlık, işlenebilirliği kolay ve büyük ölçekli üretimde işlenmeye uygun ve ekonomiklik gibi özelliklere sahip olmalıdır (Ramsden vd., 2007; Singh & Dahotre, 2007). Biyomalzemeler, metalik, seramik, polimerik ve kompozit biyomalzemeler olarak 4 ana grup altında sınıflandırılmaktadır. Bu bölümde metalik biyomalzemeler ve biyoyumlulukları son dönemlerdeki literatür bilgileri ışığında ele alınmıştır.

Metalik Biyomalzemeler

Metaller, oldukça yüksek elektriksel ve termal iletkenliğe sahip olması, yüksek mekanik özelliklerinden dolayı biyomalzeme olarak kullanım alanı bulmuştur. Metallerdeki bazı elektronlar bağımsız olduğundan, elektrik yükünü ve termal enerjiyi kolayca aktarabilirler. Bu bağımsız serbest elektronlar, pozitif olan metal iyonlarını bir arada tutmak için bağlayıcı kuvvetler olarak hareket eder. Bu çekimin sebebi ise, çoğu metalin sıkı paketlenmiş atomik düzlemlerinden kaynaklanmakta ve bunun sonucu metaller yüksek özgül ağırlığı ve yüksek erime noktalarına sahiplerdir. Metalik bağ esas olarak yönsüz olduğundan, metal iyonlarının konumu, plastik olarak deforme olabilen kristal yapıyı bozmadan değiştirilebilir. Bazı metaller, yüksek mekanik özellikleri ve iyi korozyon dirençleri nedeniyle, kalça ve diz eklemleri, kemik plakaları ve vidaları, spinal fiksasyon sistemi ve diş implantları gibi birçok yerde kullanılırlar. Buna ek olarak bazı metalik alaşımlar vasküler stentler, koklear implantları, ortodontik ark ve kateter klavuz telleri gibi medikal cihazlarda kullanılırlar. Paslanmaz çelikler ve Co-Cr esaslı alaşımlar bu alanda kullanılan ilk metalik biyomalzemelerdir ve son dönemde ortopedik uygulamalarda başarıyla kullanılan metalik malzemelerin başında yer alır. Titanyum ve alaşımları 1940'lardan günümüze kadar özellikle ortopedik uygulamalarda aktif bir şekilde kullanılmaktadır (Güner & Meran, 2020; Navarro vd., 2008).

Biyometaller, kas ve iskelet sisteminin mekanik koşullarına en iyi uyum sağlayabilen biyomalzemelerin başında gelmektedir. Bu nedenle bütün biyomalzemelerin yaklaşık %70'i biyometallerdir. Belirli oranlarda ağır, değişken, ani yüklemelere karşı özelliklerini koruyabilmeleri nedeniyle tercih sırasının en başında gelmektedir (Geetha vd., 2009; Niinomi, 2008). Ancak olumlu birçok özelliğinin yanı sıra korozyon direnci, biyoyoumluluk, aşınma direnci, çok sert olması, yüksek yoğunluğa sahip olması ve alerjik dokuda reaksiyona neden olabilecek metal iyon salınımı gibi dezavantajları da bulunmaktadır. Paslanmaz çelik, titanyum ve titanyum alaşımları, kobalt ve kobalt alaşımları, altın çene cerrahisinde, yapay kalp parçalarında, diş implantlarında ve katater gibi pek çok uygulamada kullanılmaktadır. Biyometaller aynı zamanda teşhis ve tedavi alanında kullanılan biyomedikal cihazlarda da yaygın olarak kullanılmaktadır. Biyometallerin, biyomedikal alanında kullanılması M.S. 200'e kadar uzanmaktadır. Avrupa'nın eski dönemlerinde insan çene kemiğine bir metalik esaslı diş implantı eklenmesiyle günümüze kadar gelerek, pek çok farklı uygulamada karşımıza çıkmaktadır. 19. yüzyılın ortalarına kadar vücuttaki zehirleyici etkisine rağmen herhangi bir alternatifi bulunamadığından dolayı bakır metali kullanılmaktaydı. Ancak 19. yüzyılın ortalarında bu konuda büyük adımlar atılmıştır. İnsan vücudunda kullanılmak üzere geliştirilen ilk metal vanadyum çeliğidir. 1938 yılında üretilmiş ve ortopedik kırıklarında plaka ve vida olarak kullanılmaya başlanmıştır. Ancak yapılan araştırmalar göstermiştir ki, vanadyum çeliği de zamanla korozyona uğrayarak insan vücudu için ciddi tehlikeli oluşumlar göstermiştir. 1970'li yıllarda alümina ve zirkonya kullanılmaya başlanmıştır ancak bu kısımda da sorunlar yaşanmıştır. Biyometaller; paslanmaz çelik, titanyum ve titanyum alaşımları, kobalt ve alaşımları, dental amalgam, altın ve nikel-titanyum alaşımları olarak saf ve alaşım elemanlarına göre sınıflandırılır (Niinomi, 2008). Şekil 1'de çeşitli ortopedik uygulamalar için metalik implantlar gösterilmiştir.

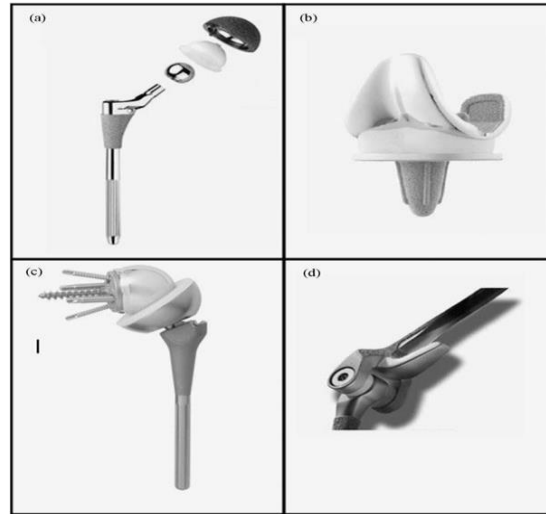

Şekil 1. Yük taşıyıcı ortopedik implantlar (a) kalça, (b) diz, (c) omuz, (d) dirsek implantları (Kaftan, 2023).

Paslanmaz çelikler, alaşım elementi olarak minimum %10,5 Cr içeren demir (Fe) esaslı alaşımlardır. 1926 yılında 18Cr-8Ni paslanmaz çelik esaslı malzeme implant olarak kullanılmıştır. Östenitik paslanmaz çelikler en çok kullanılan ve üretimde yaklaşık %70 kullanıma sahip paslanmaz çelik türüdür. AISI 302, 304, 310, 316, 321 ve 347 en çok kullanılan östenitik paslanmaz çeliklerdir (Kaftan, 2023). Paslanmaz çeliğin biyomedikal endüstrisinde kullanılmaya başlanmasından önce, implantlar genellikle daha düşük korozyon direnci ve mekanik dayanım sergileyen saf metallere imal ediliyordu. Paslanmaz çeliğin yüksek korozyon direnci, nikel ve molibden ile birlikte yüksek krom içeriğine (ağırlıkça %12'den fazla) sahip olmasından kaynaklanırken, sıcak işlemleri sırasında krom karbür oluşumunu sınırlamak ve böylece yüksek kromu korumak için karbon içeriği en aza indirilmiştir. 316L östenitik paslanmaz çelik biyomedikal alanda kullanılan tek paslanmaz çeliktir. Ancak birkaç araştırmacı

bu alařımın ierdiği Ni'nin alerjik reaksiyonlara neden olduđunu iřaret etmiřtir. Ayrıca, 316L'den üretilen implantlarda yüzey yorulması, atlak ve stres korozyon oluřumu da bilinmektedir. Ni alerjik reaksiyonları önlemek için, yüksek nitrojen ieriđine sahip östenitik bir paslanmaz elik türü geliřtirilmiřtir. Bu nedenle, yeni arařtırma eđilimi Ni iermeyen paslanmaz elikler geliřtirmektedir. Ni ieriđi, korozyon direncini arttırırken aynı zamanda gerilme korozyonunu ve biyouyumluluđu azaltır (Niinomi, 2002, 2008; Uthoff vd., 2006). Bununla birlikte, zayıf plastik iřlenebilirliđi nedeniyle yüksek N-paslanmaz elikten nihai ürünler imal etmek zordur. Bu sorunun giderilmesi için ferritik paslanmaz elikten bařlayarak Ni ve Mn iermeyen yüksek N-östenitik paslanmaz elik imal etme iřlemi geliřtirilmiřtir (Kuroda, 2006). Konvansiyonel paslanmaz elikler esas olarak yük tařıma uygulamalarında kullanılırlar. Paslanmaz elik, titanyumdan daha az korozyona dayanıklı ve biyouyumlu olsa da, stentin bulunduđu oksijen aısından zengin benzersiz ortam, korozyon riskini en aza indirir ve böylece bu özel uygulama için ok daha uygun fiyatlı paslanmaz eliđin kullanılmasını sađlar (Fazel-Rezai, 2011). Ti ile karřılařtırıldıđında, paslanmaz eliđin biyouyumluluđu, osseointegrasyon ve korozyon direnci daha düřük kabul edilir, ancak titanyumun maliyeti paslanmaz elikle karřılařtırıldıđında nispeten yüksektir. Doku rejenerasyonunun beklendiđi kemik kırığı tedavilerinde, geici destek sađlamak için vidalar, iviler ve kırık plakaları řeklinde paslanmaz elik hala yaygın olarak kullanılmaktadır ve ardından yara iyileřtikten sonra cerrahi olarak ıkarılmaktadır (Prasad vd., 2017).

Titanyumun ilk implant malzemesi olarak kullanımı 1940'ta Bothe, Beaton ve Davenport tarafından laboratuvar hayvanları üzerinde gerekleřtirilmiřtir. alıřmalarının sonucu, vücut ii kořullarda paslanmaz elik ve Co-Cr esaslı alařımlara nazaran titanyumun iyi tolere edilen malzeme olduđunu göstermiřtir. Ticari saflıkta titanyum, korozyon direnci mekanik özelliklerden daha önemli olduđunda seçilebilir (Kaftan, 2023; Seshacharyulu vd., 2000). Titanyum (ASTM F67) ve Ti6Al4V (ASTM F136) alařımı implant malzeme üretiminde en yoğun kullanım alanı bulmuř titanyum alařımlardır. ASTM F67 ierisinde %98,9-99,6 seviyesinde titanyum bulunmakta ve yapısındaki oksijen oranına göre akma ve yorulma dayanımı deđiřmektedir (etiner, 2015). Ti ve alařımları, mukavemet-ađırlık oranı ve yüksek sıcaklıkta üstün korozyon dayanımı nedeniyle biyomedikal, kimya endüstrisi, uzay ve havacılık gibi endüstrilerde, yaygın olarak kullanılmaktadır (Davis&ASM International, 2003). Mukavemet/ađırlık oranının paslanmaz elikten %50 daha fazla olması nedeniyle bu malzemeyi üstün hale getirir. Özellikle yüksek yüklenme oranlarına sahip uygulamalar için daha uygun bir alternatiftir (Saini vd., 2015). Alařımın ađırlıđı, bitişik kemiđin maruz kalacağı sıkıntı derecesini belirleyen önemli bir faktördür (Mouzin vd., 2001). Titanyum yüzeyinde farklı sitokiyometriye sahip TiO, Ti₂O₃ ve TiO₂ gibi deđişik eřitlerde oksit tabakası oluřmaktadır. Yüzeyinde oluřan TiO₂ oksit tabakası, titanyumu korozyona en dayanıklı metallere biri haline getirir. TiO₂ oksit tabakası kimyasal etkilere karřı yüksek kararlılık gösterir ve kendini hızlıca yenileyebilen ve alt tabakadaki malzemeye oldukça güçlü yapıřan bir tabakadır (Lim vd., 2001). 1950'lerde geliřtirilmiřtir ve en yaygın kullanılan titanyum alařımı $\alpha+\beta$ alařımı olarak bilinen Ti6Al4V alařımıdır. Özellikle havacılık endüstrisinde yaygın kullanımı nedeniyle birok özelliđi test edilmiř, denenmiř ve geliřtirilmiřtir. Diđer $\alpha+\beta$ alařımları; yüksek mukavemet amalı geliřtirilmiř Ti6Al6V2Sn, yüksek mukavemet ve tokluđa sahip olan Ti6Al2Sn4Zr6Mo, gaz türbin motorlarında 400 °C'a kadar olan sıcaklıklarda kullanılmak için geliřtirilmiř Ti6Al2Sn2Zr2Mo2Cr alařımlarıdır. Üretilen titanyumun %50'den fazlasını Ti6Al4V alařımı oluřturmaktadır. Uygulanan ısıl iřlemler sayesinde $\alpha+\beta$ alařımları sıcaklık deđerleri 350-400 °C olan kořullarda yüksek mukavemet dayanımı gerektiren uygulamalarda kullanılabilir (Lütjering & Williams, 2007).

Biyomedikal alanda kullanılan diđer bir metalik biyomalzeme ise; kobalt (Co) esaslı alařımlardır. Temel olarak iki tür kobalt-krom alařımı vardır; birincisi döküm ile iřlenen CoCrMo alařımı ikincisi ise genellikle sıcak dövme ile iřlenen CoNiCrMo alařımıdır. Dökülebilir CoCrMo alařımı, uzun yıllardır diř hekimliđinde ve yakın zamanda da yapay eklem

üretiminde kullanılmaktadır. Dövülmüş CoNiCrMo alaşımı yeni geliştirilmiş ve diz-kalça gibi yük taşıyan eklemler de kullanılmaktadır. Genellikle cerrahi implant uygulamalarında; CoCrMo alaşımı (döküm-F75), CoCrWNi alaşımı (dövme-F90), CoNiCrMo alaşımı (dövme-F562) ve CoNiCrMoWFe alaşımı (dövme-F563) kullanılmaktadır. Tablo 1’de CoCr alaşımlarının kimyasal bileşimleri verilmiştir. Bu alaşımların kimsayal bileşimlerinin % 65’i katı fazlı Co ve Cr elementlerinden oluşmaktadır. Döküm ve dövme işlemi ile ince taneler elde edilirken ve Mo ilavesiyle yüksek mukavemet sağlanır. Krom alaşımın eklenmesi katı çözeltisinin dayanımını arttırman yanı sıra korozyon direncini de arttırır. Soğuk işleme ile bu alaşımların mukavemetini arttırmak mümkündür. Büyük boyutta implant üretiminde işlenebilirlik zorluğu sebebiyle sıcak işleme tercih edilir. Dövülmüş CoNiCrMo alaşımının üstün yorulma ve gerilme mukavemeti, onu kırılma veya gerilmeye fazla maruz kalmayan uygulamalar için uygun hale getirir. CoCr üstün korozyon direncine sahip biyomalzemelerdir. CoCr alaşımları aşınma, korozyon ve sürtünme nedeniyle protezden salınan metalik ürünler organları ve yerel dokuları bozabilir. İn-vitro çalışmalarda, partikül Co’ın insan osteoblast benzeri hücre dizileri için toksik olduğu ve hücre ortamında tip-I kollajen, osteokalsin ve alkalın fosfataz sentezini engellediğini göstermiştir (Chen & Thouas, 2015).

Tablo 1. CoCr alaşımlarının kimyasal bileşimi.

Element	CoCrMo (F75)		CoCrWNi (F90)		CoNiCrMo (F562)		CoCrMoWFe (F563)	
	Min.	Max.	Min.	Max.	Min.	Max.	Min.	Max.
Cr	27,0	30,0	19,0	21,0	19,0	21,0	18,00	22,00
Mo	5,0	7,0	—	—	9,0	10,5	3,00	4,00
Ni	—	2,5	9,0	11,0	33,0	37,0	15,00	25,00
Fe	—	0,75	—	3,0	—	1,0	4,00	6,00
C	—	0,35	0,05	0,15	—	0,025	—	0,05
Si	—	1,00	—	1,00	—	0,15	—	0,50
Mn	—	1,00	—	2,00	—	0,15	—	1,00
W	—	—	14,0	16,0	—	—	3,00	4,00
P	—	—	—	—	—	0,015	—	—
S	—	—	—	—	—	0,010	—	0,010
Ti	—	—	—	—	—	1,0	0,50	3,50
Co	Kalan							

Biyometal olarak kullanılan diğer bir alaşım grubu olan Nikel-Titanyum alaşımları şekilleri bozulduktan sonra, ilk şekillerine dönebilme özelliğine sahiptir. Bu özellik “şekil hafızası etkisi” olarak da bilinmektedir. Şekil hafıza etkisinin gerekli olduğu bazı medikal uygulamalar mevcuttur. Nikel-Titanyum alaşımları da bu medikal uygulamalarda kullanılır. Kafatası içindeki damar bağlantıları, diş köprüleri, yapay kalp için kaslar ve ortopedik protezlerin üretiminde kullanım alanları bulunmaktadır (Özbek vd., 2017).

Tantal (Ta) asidik ortamda biyoyumluluk ve olağanüstü korozyon direncinin gerekli olduğu birçok biyomalzeme uygulamasında kullanılan bir metal olarak tanımlanmaktadır. Ta’ın antikorozyon özellikleri, implant yüzeyinde oluşan kararlı ve doğal Ta₂O₅ koruyucu tabakasından kaynaklanmaktadır. Gözenekli yapuya sahip Ta yapay eklemler için veya korozyon direncini ve osseointegrasyonunu arttırmak için paslanmaz çelik ve titanyum implantlarda bir kaplama olarak cazip bir malzeme haline getiren mükemmel kemik bağlama özelliklerine sahiptir. Ta’ın elastik modülü ve yoğunluğu sırasıyla 186 GPa ve 16,6 g/cm³’ün üzerindedir. Yüksek elastik modülü ve yüksek hassasiyetle üretmenin zorluğu bu metalin en büyük dezavantajlarından (Prasad vd., 2017).

Dental amalgam olarak bilinen ürün gümüş, kalay, bakır ve çinkodan oluşan alaşımın cıvayla karıştırılması ile hazırlanan dayanıklı ve sert bir malzemedir. Cıva; oda sıcaklığında sıvı fazdadır ve diğer metallerle reaksiyona girmesi sonucunda küçük bir çukuru doldurabilecek plastik bir kütle şekline gelir. Plastisite özelliğinden dolayı diş dolgu malzemesi olarak amalgam kullanımı yaygınlaşmıştır. Özellikle cıva içermesi ve kullanım yeri itibarıyla estetik

olmaması başlıca olumsuz özelliklerindedir. Son dönemde yeşil kimya yaklaşımı gereği civanın çevresel etkisi önem kazanmış ve zararlı bir atık olmasından kaynaklı çoğu Avrupa ülkesinde kullanımını sınırlandırılmıştır. Ancak bir çok bilimsel tartışmalara rağmen, diş dolgularında kullanılan amalgamın insana toksik bir etkisi görülmemiştir (Prasad vd., 2017).

Altının biyometal olarak kullanım alanı genellikle dişçilik alanıdır. Uzun ömürlü olmaları tercih edilme sebeplerinin en başında gelmektedir. Aynı zamanda diğer bir avantajı da korozyona uğramamasıdır. Saf altına oranla altın alaşımları, çok daha iyi mekanik özelliklere sahip olduğundan dolayı daha çok kullanılır. Altın alaşımlarda %100'ü altın olarak tercih edilmez. Daha dayanıklı olması için altın alaşımlarında %75 veya daha fazlası altın olarak kullanılır. Kalan maksimum %25'lik kısmı ise bakır, platin ve bazen de çinko eklenerek elde edilir. Altın oranı %83 üzerine çıkarıldığı zaman dolgu malzemesi olarak kullanılır. Alaşımlarda altın oranı arttıkça sertlik arttığı için, altın oranı azaltıldığı zaman kaplama malzemesi olarak kullanılır. Günümüzde dişçilik alanında kullanılan alaşımlar kimyasal bileşimine göre düşük ve yüksek altın içerikli alaşımlar ve Ag ve Au-Ag-Pd esaslı alaşımlar olarak toplanmıştır. (Prasad vd., 2017).

Bu bölümde bahsi geçen ve insan vücudunda kullanılan metalik biyomalzemelerin bir karşılaştırılması Tablo 2'te özetlenerek gösterilmiştir. Tablo 3'de ise farklı yüklemelere karşı metal, seramik ve polimer esaslı biyomalzemelerin uygulanabilirlikleri verilmiştir. Tablodan da anlaşıldığı gibi metallerin farklı yüklemelere karşı gösterdiği direnç birçok uygulamada tercih nedeni olmakla birlikte korozyona uğrayabilmeleri, biyoyumluluklarının düşük olması, yüksek yoğunlukta olmaları, dokulara göre çok sert olmaları ve metal iyonu vererek alerjik reaksiyonlara neden olmaları da kullanım alanlarını sınırlamaktadır (Biehl & Breme, 2001).

Tablo 2. İnsan vücudunda kullanılan metalik biyomalzemelerin karşılaştırılması (Hussein vd., 2015).

Malzeme	Örnek	Avantaj	Dezavantaj	Uygulama
Paslanamaz çelik	316 paslanmaz çelik	Yüksek aşınma direnci	Ni, Cr ve Co ile alerjik, kemikten çok yüksek dayanım	Kırık sabitleme, stentler, cerrahi aletler
Ti esaslı alaşım	Saf - Ti Ti-Al-V Ti-Al-Nb Ti-13Nb-13Zr Ti-Mo-Zr-Fe	Yüksek biyoyumluluk, düşük elastisite, mükemmel korozyon direnci, düşük yoğunluk	Zayıf tribolojik özellikler, Al ve V'nin toksik etkisi	Kemik ve eklem replasmanı, kırık fiksasyonu, diş implantları, kalp pili
Co-Cr alaşımı	Co-Cr-Mo Co-Ni-Cr-Mo	Yüksek aşınma direnci	Ni, Cr ve Co ile alerjik, kemikten çok yüksek dayanım	Kemik ve eklem replasmanı, diş implantları, kalp kapakçıkları
	Ni-Ti	Düşük elastisite	Ni ile alerjik	Kemik plakları, stentler, ortodontik teller
Diğer	Platinyum ve Pt-Ir	Yüksek voltaj potansiyeli ve şarj transfer koşullarında yüksek korozyon direnci	-	Elektrotlar
	Hg-Ag-Sn Amalgam	Ağız ortamında korozyona duyarlı, kolay şekillendirilebilirlik	Hg toksisitesi	Diş tamiri

Tablo 3. Farklı yüklemelere karşı biyomalzemelerin uygulanabilirlikleri (Biehl & Breme, 2001).

Yükleme Çeşidi	Metal	Seramikler	Polimerler
Statik Yüklenme			
Çekme	+	-	*
Basma	+	+	*
Eğme	+	-	*
Burulma	+	-	*
Dinamik Yüklenme			
Çekme-Basma	+	-	*
Çekme	+	-	*
Basma	+	+	*
Eğme	+	-	*
Darbeli Yüklenme	+	-	*

Açıklama: (+) Uygun, (-) Uygun değil, () Düşük gerilmelerde uygun.*

Biyomalzemelerin Özellikleri

Biyomalzemelerin dokular ile uyum içerisinde çalışabilmesi için sahip olması gereken bazı özellikler vardır. Biyometalik malzemelerin uygulanması ve üretimde beklenen genel özellikler vardır. Bunlar; uygulama için yeterli mekanik dayanım, yorulma ve aşınma direnci, toksik özellik oluşturmaması, antialerjen ve steril olması, korozyon direnci yüksek olması, kemik veya vücut sıvılarıyla olumsuz reaksiyonlara girmemesi, etkileşim halinde olduğu dokunun verimliliğini ve performansını uzun süre koruması olarak sıralanabilir (Güner & Meran, 2020).

Biyouyumluluk

Biyouyumluluk en açık şekilde vücudun malzemeyi kabul edebilme kabiliyeti şeklinde tanımlanmaktadır. Biyouyumluluk, uygulanan malzemenin etkileşim halindeki doku ve organlara istenilen tepkiyi verebilme yeteneğidir. Biyomalzemelerde uyumluluk yapısal ve yüzeysel biyouyumluluk olarak iki türde gerçekleşir. Yapısal biyouyumluluk, etkileşimli doku ve organlarına, mekaniksel davranışına uyumu olarak tanımlanırken; yüzeysel biyouyumluluk fiziksel, kimyasal ve biyolojik açıdan etkileşimli dokuya uygunluk olarak tanımlanmaktadır (Gümüşderelioğlu, 2002).

Biyouyumlu bir malzeme normal vücut fonksiyonunu mümkün olduğunca az bozar. İmplant biyouyumluluğunu etkileyen faktörler; implant boyutu, şekli, malzeme bileşimi, yüzey ıslanabilirliği, yüzey pürüzlülüğü ve uygulanan yüküdür. Biyometalik malzemeler; (1) tersinir reaksiyonları sağlamak için plazma proteinlerini (enzimler dâhil) değiştirmemeli; (2) kan pıhtılaşmasına, olumsuz bağışıklık tepkisine veya kansere neden olmamalı, (3) kanın hücresel unsurlarını yok etmemeli ve (4) sterilizasyondan etkilenmemelidir. Bunun yanı sıra çevre, biyometallerin fiziksel ve mekanik özelliklerinin kaybına neden olacak şekilde bozulmaya (örneğin biyolojik veya mekanik) veya aşınmaya neden olmamalıdır. Uygulamada, hiçbir sentetik malzeme yaşam ortamıyla tamamen uyumlu değildir; bununla birlikte, malzemelerin farklı hareketsizlik (cansızlık) seviyeleri vardır.

Hâlihazırda kullanılan kalıcı ve biyobozunur metaller genel olarak biyouyumlu olmalarına rağmen, aşırı aşınma ve hızlı bozunma davranışları, biyouyumluluklarını olumsuz yönde etkileyebilir, iyileşmeyi ve tedavi edilmeyi engelleyebilir ve uzun vadeli hasara neden olabilir. Ayrıca, malzemenin mekanik veya korozyon direnci özelliklerini geliştirmek ve iyileştirmek için yaygın olarak kullanılan yöntemler biyouyumluluğu azaltabilir. Örneğin, Al veya Ni ilavesinin çevre dokularda inflamasyon ihtimalini arttırdığı bilinmektedir (Chaturvedi, 2016). Biyouyumluluğunun daha iyi olduğu bilinen Ti vidalar kullanılarak kemiğe yapılandırılabilen Co-

Cr çubukları durumunda olduğu gibi, hücreler ve implant arasındaki doğrudan teması en aza indirerek bu sorun bir dereceye kadar hafifletilebilir. İmplantların yüzey modifikasyonu, yüzey biyouyumluluğunu artırmak için en yaygın stratejilerden biridir (Valiev vd., 2008). Yüzey pürüzlülüğü ve gözenekliliğin eklenmesi, hücre bağlanmasını ve osseointegrasyonu uyararak iyileştirir. Hücrelerin büyümesini ve bağlanmasını sağlamak ve güçlendirmek amacıyla yüzey pürüzlülüğü artırma işlemleri, kum püskürtme, asitle dağlama ve lazer ablasyonu gibi geleneksel yöntemler kullanılmaktadır. Örneğin, Ti'nin büyük taneli asitle kumlanması, implant yüzeyi üzerinde pürüzlülük oluşturmak için kullanılabilir ve hücrelerin büyümesi ve bağlanması için mikro düzeyde topografya sağlar (Valiev vd., 2008). Nano ölçekli yapının hücrelerin yapışmasını artıran ıslanabilirliği iyileştirdiği gözlenmiştir.. Yüzey modifikasyonuna ek olarak, hücre bağlanmasını ve çoğalmasını artıran alaşım elementleri ile tane yapısını değiştirerek veya kontrollü gözenekliliğin eklenmesi gibi biyouyumluluğu arttıran işlemlerde uygulanabilir.

Toksit oluşturmama

Canlı organizmalarda görülen ve zehir olan toksin, dokular ve vücut sıvıları ile teması halinde toksik etki oluşumu gösterir. Kullanılan invaziv-invivo malzemelerin toksik bir etki oluşturmaması malzemenin biyofonksiyonelliğini ve biyouyumluluğunu arttırması önemli bir husustur. Malzemenin toksisitesi uygulama yöntemi, toksine maruz kalma süresi ve sayısı, toksinin fiziksel formu, genetik yapı, sağlık durumu gibi birçok koşuldan etkilenmektedir (Oshida, 2010). Çevre dokularla uyumlu, iltihaplanma, pıhtılaşma ve bunun gibi istenmeyen tepkilere neden olmayan özellikler biyomalzemeler için hayati önem taşır. İmplant malzemeleri fizyolojik ve mekanik yüklerle karşı koymanın yanı sıra herhangi toksik reaksiyon veya hasarlı duruma sebep olmamalıdır. Biyomalzemelerin birçok farklı test aşamasından geçmesi toksik etki oluşturma özelliklerinin belirlenmesi açısından önemlidir. Bu testler; en basitten karmaşığa doğru, laboratuvar ölçekli testlerden hayvanlar üzerinde uygulananlara ve insanlar üzerinde prelinik testlerden klinik testlere doğru olmaktadır. Biyomalzeme olarak kullanılacak yeni geliştirilen bir malzeme; 1. aşamayı başarıyla geçerse, 2. aşamada incelenmeli ve burada da başarılı olursa 3. aşamaya geçerek incelenmelidir. Bu aşamalı inceleme ile toksik malzemeler ileri aşamalara geçmeden elenmektedir. Bu aşamalardan sonra malzemeler daha karmaşık, pahalı ve zaman olarak uzun süren ileri test aşamalarına tabi tutularak daha detaylı incelemeler yapılır. İmplant malzemelerin yüzeyinde aşınma ve korozyon sonucu meydana gelen toksik ürünler hücre ve dokulara zarar vermektedir. Bu yüzden metalik biyomalzemelerin yüzeyleri çeşitli malzeme ve tekniklerle modifiye edilerek koruyucu tabakayla kaplanır (Geetha vd., 2009).

Aşınma Direnci

Aşınma terimi genel anlamıyla iki farklı malzemenin birbiriyle fiziksel etkileşimi ile sürtünmesinden kaynaklı yüzeylerinden küçük parçacıkların ayrışmasıdır. Oluşabilecek herhangi bir durumda tüm biyomalzemelerde gözlenen bir olası durumdur. Aşınma direnci yüksek olan biyomalzemeler uzun ömürlü malzemelerdir (Yılmaz vd., 2019). Biyomalzeme seçiminde, malzemenin yüksek aşınma direncine ve düşük sürtünme katsayısına sahip olması tercih edilir. Sürtünme katsayısındaki artış veya aşınma direncindeki azalma implantın gevşemesine neden olabilir. Ayrıca oluşan aşınma kalıntıları, implantı destekleyen kemiğe zarar veren enflamasyona neden olabilir (Ramsden vd., 2007). İmplantların bozulması, malzemeyi oluşturan bileşenlerin mekanik aşınması ve vücut sıvılarıyla elektrokimyasal reaksiyonlar ile aşınmasıyla başlar. Biyomalzemelerde en çok görülen aşınma metal-metal arası (M-M) oluşan aşınma türleridir. Bu aşınma türü, etkilenen yüzey boyunca çukur girintileri ve çiziklerin oluşmasına neden olur. Bu tür aşınmayı yüzey pürüzlülüğü değerini düşürerek azaltmak mümkündür. Ayrıca malzeme yüzeylerinde uygun yöntemler ile oksit tabakası oluşturularak veya uygun film tabakalarıyla kaplayarak aşınmayı azaltmak mümkündür.

Biyometallerde sık görünen diğer bir aşınma türü ise yorulma aşınmasıdır. Yorulma aşınması sıklıkla, implant üzerinde tekrarlanan döngüsel yüklenme sonucu meydana gelir. İmplant üzerinde sıklıkla tekrarlanan bu yükler yüzeyi zayıflatarak çatlakların oluşmasına, malzemenin kopmasına ve aşınma çizgilerinin oluşmasına sebep olur. Bu mekanizmaların neden olduğu ek aşınma hasarları çizikler, çukurlar, yüzey renk değişikliği, yüzey katmanları ve üçüncü cisim partikül oluşumunu içerir (McKellop vd., 2014). Diğer bir mekanizma, vücudu çevreleyen sıvıların mekanik aktivasyonunun neden olduğu mekanik ve aşındırıcıların etkileşimi olan tribokimyasal aşınmasıdır (McKellop vd., 2014). Ti6Al4V kalça protezleri üzerine yapılan bir araştırma, yüzey kırıklarının %90'ının hem döngüsel streslerden hem de korozyondan kaynaklandığını gösterdi. Burada oluşan korozyon, tribokorozyon olarak belirlenmiştir (Hong vd., 2016). Mekanik ve kimyasal işlemlerle bozunma, implantların yapısal bütünlüğünü ve dolayısıyla işlev görme yeteneğini zayıflatır. M-M implantlarında oluşan çizgiler, çukurlar, parça ayrılmaları ve yapı zayıflamaları yüzey pürüzlülüğünü artırarak aşınma oranını artırır (McKellop vd., 2014). Özellikle Mg alaşımlarının yüzey/yüzey altı (altlık) korozyonu, metale hidrojen gazı salarak gerilme korozyon çatlaklarını hızlandırır. Uç kısımda oluşan çatlak ilerlemelerinde, hidrojen ek olarak Mg alaşımının yorulma dayanımını azaltır, bu da malzemenin kırılma hızına ve bunun sonucunda mekanik dayanım kaybına yol açar. Mekanokimya, atomlar arası enerjideki azalmanın metal yüzey enerjisini arttıran uygulanan gerilmeler yoluyla meydana geldiği başka bir mekanik aşınma şeklidir. Azaltılmış atomlar arası enerji, zayıflamış kimyasal bağlara eşittir ve bu da metali uygulanan gerilme ve korozyona karşı savunmasız hale getirir (Hong vd., 2016). Biyomalzemenin aşınma direnci, implantın mekanik davranışında büyük öneme sahiptir; malzemedeki bozulma, vücuttaki implantların gevşemesine neden olabilir ve aşınma kalıntılarının dokuda birikmesi iltihaplanmaya ve hastalıklara yol açabilir (S. J. Li vd., 2004).

Mekanik özellikler

İşlenebilirlik, elastik modülü ve uzama miktarı, sertlik, çekme ve basma mukavemetleri gibi etkenler biyometallerin etkileşimli dokuya ve bölgeye göre değişen mekanik özellikleri olarak sıralanabilir. Biyomalzemelerin mekanik etkilerden dolayı hasara uğrayarak işlev görememesi, malzemenin biyomekanik olarak uygunsuzluğunu ifade etmektedir (Yılmaz vd., 2019). Metaller ve alaşımları kalıcı bir deformasyon olmadan kayda değer yükleri taşıyabilen yüksek elastik modüllere sahip malzemelerdir. Biyomalzemelerin sahip olduğu Elastisite Modülü, kemiğin sahip olduğu 4 ile 30 GPa arasında değişen değeri ile eşleşerek gerilme kalkma önlenir (H. Li vd., 2015; Wessels vd., 2012). Esnek olma özelliği, akma noktasının aşılmasında ani kırılma yerine plastik deformasyon üretimini mümkün kılar ve büyük çapta operasyonlar yerine revizyon operasyonu olarak bilinen daha küçük çaplı risk oranı daha düşük olan düzeltici önlemlere izin verir. Metallerin yüksek ergime sıcaklığına ve plastik olarak deforme olabilen bir yapıya sahip olmasına sebep olan sıkı paketlenmiş kristal atomik yapıları, yüksek mekanik özellikler içeren metal ve alaşımlarının biyomalzeme alanında kullanım alanı bulmasında etkili olmuştur. Yeterli süneklik mevcut olduğunda istenen şekillere dönüştürülmesi de biyokullanım alanını genişletmektedir. Ayrıca metaller biyoyumlu kaplamalar olarak yüzey modifikasyonu amacıyla da kullanım alanına sahiptir. İmplant sistemlerinin büyük bir bölümü bahsi geçen üstün özelliklerinden ötürü metal veya alaşımlardan üretilmiştir. İdeal bir implant malzemesi mekanik olarak göz önüne alındığında; yeterli tokluk, dayanım, korozyon direnci, aşınma ve kırılma direncine sahip olmalıdırlar (Balci & Dağdelen, 2022; Murat vd., 2019). Tablo 4'de metalik biyomalzemelerin mekanik özelliklerinin kemik ile karşılaştırılması gösterilmiştir.

Tablo 4. Metalik biyomalzemelerin mekanik özelliklerinin karşılaştırılması (Hussein vd., 2015).

Malzeme	Young Modülü, E (GPa)	Akma Dayanımı, (MPa)	Çekme Dayanımı, (MPa)	Yorulma Dayanımı, (MPa)
Paslanmaz Çelik	190	221-1213	586-1351	241-820
Titanyum (Ti)	110	485	760	300
Ti-6Al-4V	116	896-1034	965-1103	620
Co-Cr alaşımı	210-253	448-1606	655-1896	207-950
Kortikal kemik	16-30	30-70	70-150	-

Korozyon

Korozyon, metal veya metal alaşımların buldukları ortamlarda elektron kaybederek oksitlendiği bir süreçtir. Korozyon direnci ise metal veya metal alaşımlarının kendilerini aşındırabilecek ortam ve koşullara gösterdikleri pozitif direnci ifade eder. Kullanılan malzemelerin korozyona izin vermeyecek şekilde konumlandırılması önemli bir koşuldur. Korozyon, in-vivo metallerin ve alaşımların tasarımında ve seçiminde önemli bir faktördür. Ni, Co, Cr, V, Al gibi; alerjenik, toksik/sitotoksik veya kanserojen faktörlere neden olan olabilen elementler korozyon oluşumu sırasında vücuda salınabilir. Ek olarak, çeşitli korozyon mekanizmaları implantın gevşemesine ve başarısızlığa uğramasına yol açabilir (Chia & Wu, 2015, 2015; Ozbolat & Yu, 2013). Bu nedenle, düzenleyici kuruluşlar tarafından onaylanmadan önce biyomalzemelerin genellikle korozyon ve çözünürlük açısından test edilmesi gerekir. Metal yüzeyin korozyon yoluyla çözünmesi implantın özelliklerini ve yapısını olumsuz etkileyerek işlevselliğini azaltır. Malzemelerin oksidasyonu kimyasal bağları zayıflatarak dökme metalin özelliklerini değiştirebilir. Mekanik özelliklerdeki bu değişiklik, çevresel ortamdaki fosfatların, oksijenin, klorürlerin ve biyolojik türlerin emilmesi yoluyla da meydana gelebilir (Bryant & Neville, 2016). Metal iyonlarının yüzeyden ayrılması, pasif katmanları yok etmesine neden olarak implantların korozyona karşı direncini azaltır. Metalik implantların bozunması, nanopartiküller ve çözünmüş iyonlar biçiminde metalik kalıntıları açığa çıkarır (Soto-Alvaredo vd., 2014). Biyomedikal metaller vücutta değişen seviyelerde toksisite sergiler ve birikme modelleri gösterir. Mo ve Nb kalıntılarının, özellikle kalça endoprotezlerinden yayıldıktan sonra beyni ve akciğerleri hedef aldığı belirlenmiştir (Matusiewicz, 2014). Ag, Cr, Fe, Mo, Ni ve Ta elementlerini içeren implantlar, implantla doğrudan temas halinde olan dokularda yüksek konsantrasyonda metalik kalıntı gösterir. Co, Cr, Sb ve Sc; kalp, böbrek, karaciğer ve dalak gibi diğer organlarda birikerek kan dolaşımı ve lenf yoluyla vücut içinde dağılabilir (Matusiewicz, 2014). Co ve Cr elementleri içeren implantların uygulaması sonucunda hastaların kan seviyelerinde bu elementlerin 100 kat arttığı tespit edilmiştir. Co, kan hücrelerine ve plazmaya eşit olarak dağılır ve vücut tarafından önemli ölçüde emilir (Matusiewicz, 2014). Co metalleri, metalik Ni, Ni/Cr alaşımları ve Pb vücut için potansiyel olarak kanserojen oluşumlara neden olur. Tümör oluşumu nadirdir, ancak farelerde Ni implantları üzerinde yapılan bir deney, implant bölgesinde bu tür oluşumların varlığı gözlenmiştir (Davidson vd., 2015). Alaşım elementleri ile mikroyapısal değişimler yaparak, saf metal kullanımı, uygun tasarım, ikincil işlemler (ısıtma işlemi, yüzeysel modifikasyon gibi), inhibitör kullanımı ve katodik korunma yöntemleri korozyon önleyici yöntemler olarak ön plana çıkmaktadır (Hu vd., 2020).

Kimyasal kararlılık

Cerrahide dikkat edilmesi en önemli konulardan biride kimyasal kararlılıktır ve korozyon ile yakından bağlantılıdır. Bazen korozyon gerçekleşmeden biyomalzemenin vücut sıvılarını absorbe edip özelliklerinde değişimler yaptığı görülmüştür. Özellikle gerilme esaslı korozyondan kaynaklı çatlamalara sebep olarak bu durum gösterilmektedir. Bu oluşumda korozyon olmadan malzeme özelliklerinde kimyasal kararsızlıktan ötürü değişimler olur. Sonuç

olarak kullanılan malzemenin mümkün mertebe kimyasal olarak kararlılık göstermesi istenir (Williams, 2011).

Yorulma dayanımı

Metalik malzemeler çevrimsel bir süreçten sonra yorulur ve kırılırlar. Özellikle ortopedik uygulamalarda hareketli eklem yerlerinde bu durum çok önemlidir. Kullanım alanı olarak önemli ölçüde gerilim ve korozif ortamda olduğu içinde yorulma hasarı daha erken süreçlerde meydana gelir. Yorulma konusu bu anlamda üzerinde durulması ve çalışılması gereken konulardandır ve metalik biyomalzemeler bu anlamda üstünlük gösterirler. İmplant tasarımında seçilen malzemenin dokulara karşı güvenilirliği önemsenirken vücuttaki gerilimlerde bilinmeli ve önlem alınmalıdır (Williams, 2011).

Tasarım ve üretim

İmplantların vücut ile olan uyumluluğunuda malzeme uyumunun yanında kullanıcıya özel tasarımlarda önemlidir. Özel tasarlanmış implantlar, farklı nedenlerle ihtiyaç duyulan, sert doku olarak kullanılan, standart teknikler kullanılarak hazırlanması zor olan ve kullanıcıya özgü tasarlanan vücut protezleridir. Bu protezler kullanıcı anatomisi ile uyumlu ve gereken istekler doğrultusunda tasarlanırlar. Yüksek teknoloji ile üç boyutlu tekniklerle bu alanda oldukça ilerlemeler kaydedilmiştir. İleri mühendislik ve tersine mühendisliğin ortak çalışmaları ile yeni tasarım yöntemleriyle üretilmektedir. Multidisipliner bir yaklaşımla çalışmanın en yoğun ve gerekli olduğu alan biyomalzemelerin tasarım ve üretim süreçleridir. Bu süreçlerin iyileştirilmesi operasyon süresini ve enfeksiyon riski de minimuma indirir. Genel anlamda kullanıcıya uygun implant tasarımı; daha çabuk iyileşme, anatomik uyumluluk, hızlı yeni doku oluşması, yaşam ve kullanım kalitesinin artması, operasyon süreçlerinin kısalması, riskleri azalması, operasyon başarısının artması ve revizyon operasyonlara ihtiyaç duyulmaması sayılabilir (Savaşer, 2017).

Sonuçlar

Biyomalzeme alanında biyometallerin tercih edilmesinin en büyük nedeni yüksek mekanik özelliklere sahip olmasıdır. Yüksek güçte olmaları, eskimeye ve yorulmaya direçlerinin iyi olması, üretimi ve sterilizasyonunun kolay olması ve şekil hafızasına sahip olmaları metalik biyomalzemelerin önemli niteliklerindedir. Yük taşıyan kalça ve bacak gibi ortopedik implantlarda bu nitelikler çok önemlidir. Genel olarak biyoyoungulama alanları göz önüne alındığında; mekanik ve biyolojik özellikleri, bozunma mekanizmaları, şekillendirilebilirlikleri, üretilebilirlikleri, maliyetleri, bulunabilirlikleri, servis ömrü biyometal malzemeler için belirleyicidir. Biyomalzemelerin kullanılmasında kilit ana faktör biyoyoungululu olmalarıdır. Daha uzun ömürlü hizmet süresine sahip olan yeni nesil biyomalzemelerin üretimi ve tasarımı kullanılacak olan malzemelerin seçimi ile değişim gösterecektir. Bu çalışmada da bu konular ele alınarak yaşanan son gelişmeler anlatılmıştır.

KAYNAKÇA

Balci, E., & Dağdelen, F. (2022). Biyomalzeme Türleri ve Biyouyumlu Metalik Elementler. *Bilecik Şeyh Edebali Üniversitesi Fen Bilimleri Dergisi*. <https://doi.org/10.35193/bseufbd.1165914>

Biehl, V., & Breme, J. (2001). Metallic Biomaterials. *Materialwissenschaft and Werkstofftechnik*, 32(2), 137-141.

Black, J., & Black, J. (2005). : *Fundamentals of Biocompatibility, Fourth Edition* (4. bs). CRC Press. <https://doi.org/10.1201/9781420057843>

Bryant, M., & Neville, A. (2016). Corrosion and mechanical properties. *Orthopaedics and Trauma*, 30(3), 176-191. <https://doi.org/10.1016/j.mporth.2016.04.010>

Chaturvedi, T. P. (2016). Corrosive behaviour of implant biomaterials in oral environment. *Materials Technology*, 31(12), 689-695. <https://doi.org/10.1080/10667857.2016.1213527>

Chen, Q., & Thouas, G. A. (2015). Metallic implant biomaterials. *Materials Science and Engineering: R: Reports*, 87, 1-57.

Chia, H. N., & Wu, B. M. (2015). Recent advances in 3D printing of biomaterials. *Journal of Biological Engineering*, 9(1), 4. <https://doi.org/10.1186/s13036-015-0001-4>

Çetiner, D. (2015). *Biyomedikal Uygulamalar İçin ASTM F75 Kobalt-Krom Alaşımının Yüzey Modifikasyonu* [Yüksek lisans, İstanbul Teknik Üniversitesi]. <https://tez.yok.gov.tr/UlusalTezMerkezi/tezSorguSonucYeni.jsp>

Davidson, T., Ke, Q., & Costa, M. (2015). Chapter 9—Selected Molecular Mechanisms of Metal Toxicity and Carcinogenicity. İçinde G. F. Nordberg, B. A. Fowler, & M. Nordberg (Ed.), *Handbook on the Toxicology of Metals (Fourth Edition)* (ss. 173-196). Academic Press. <https://doi.org/10.1016/B978-0-444-59453-2.00009-3>

Davis, J. R., & ASM International (Ed.). (2003). *Handbook of materials for medical devices*. ASM International.

Ezugwu, E. O., & Wang, Z. M. (1997). Titanium alloys and their machinability—A review. *Journal of Materials Processing Technology*, 68(3), 262-274. [https://doi.org/10.1016/S0924-0136\(96\)00030-1](https://doi.org/10.1016/S0924-0136(96)00030-1)

Fazel-Rezai, R. (2011). *Biomedical Engineering: From Theory to Applications*. BoD – Books on Demand.

Geetha, M., Singh, A. K., Asokamani, R., & Gogia, A. K. (2009). Ti based biomaterials, the ultimate choice for orthopaedic implants – A review. *Progress in Materials Science*, 54(3), 397-425. <https://doi.org/10.1016/j.pmatsci.2008.06.004>

Groover, M. P. (2020). *Fundamentals of Modern Manufacturing: Materials, Processes, and Systems*. John Wiley & Sons.

Gümüşderelioğlu, M. (2002). Yeni Ufuklara: Biyomalzemeler. *TÜBİTAK Bilim ve Teknik Dergisi Eki, Ankara*.

Güner, A. T., & Meran, C. (2020). Biomaterials Used in Orthopedic Implants. *Pamukkale University Journal of Engineering Sciences*, 26(1), 54-67. <https://doi.org/10.5505/pajes.2019.46666>

Hench, L. L., & Thompson, I. (2010). Twenty-first century challenges for biomaterials. *Journal of The Royal Society Interface*, 7(suppl_4), S379-S391. <https://doi.org/10.1098/rsif.2010.0151.focus>

Hong, D., Chou, D.-T., Velikokhatnyi, O. I., Roy, A., Lee, B., Swink, I., Issaev, I., Kuhn, H. A., & Kumta, P. N. (2016). Binder-jetting 3D printing and alloy development of new biodegradable Fe-Mn-Ca/Mg alloys. *Acta Biomaterialia*, 45, 375-386. <https://doi.org/10.1016/j.actbio.2016.08.032>

Hu, J., Li, H., Wang, X., Yang, L., Chen, M., Wang, R., Qin, G., Chen, D.-F., & Zhang, E. (2020). Effect of ultrasonic micro-arc oxidation on the antibacterial properties and cell biocompatibility of Ti-Cu alloy for biomedical application. *Materials Science and Engineering: C*, 115, 110921. <https://doi.org/10.1016/j.msec.2020.110921>

Hussein, M. A., Mohammed, A. S., & Al-Aqeeli, N. (2015). Wear Characteristics of Metallic Biomaterials: A Review. *Materials*, 8(5), Article 5. <https://doi.org/10.3390/ma8052749>

Kaftan, W. S. S. (2023). *Farklı ısıtma işlemlerinin 316L paslanmaz çeliğin biyo ve mekanik özellikleri üzerine etkisi*. Yüksek lisans, Fen Bilimleri Enstitüsü, İstanbul Yeni Yüzyıl Üniversitesi. <https://tez.yok.gov.tr/UlusalTezMerkezi/tezSorguSonucYeni.jsp>

Kuroda, D. (2006). New manufacturing process of nickel-free stainless steel through nitrogen absorption treatment. *Journal of the Japan Institute of Metals*, 70, 287-294.

Kurtz, S., Ong, K., Lau, E., Mowat, F., & Halpern, M. (2007). Projections of Primary and Revision Hip and Knee Arthroplasty in the United States from 2005 to 2030. *JBJS*, 89(4), 780. <https://doi.org/10.2106/JBJS.F.00222>

Li, H., Pang, S., Liu, Y., Sun, L., Liaw, P. K., & Zhang, T. (2015). Biodegradable Mg-Zn-Ca-Sr bulk metallic glasses with enhanced corrosion performance for biomedical applications. *Materials & Design*, 67, 9-19. <https://doi.org/10.1016/j.matdes.2014.10.085>

Li, S. J., Yang, R., Li, S., Hao, Y. L., Cui, Y. Y., Niinomi, M., & Guo, Z. X. (2004). Wear characteristics of Ti-Nb-Ta-Zr and Ti-6Al-4V alloys for biomedical applications. *Wear*, 257(9), 869-876. <https://doi.org/10.1016/j.wear.2004.04.001>

Lim, Y. J., Oshida, Y., Andres, C. J., & Barco, M. T. (2001). *Surface Characterizations of Various Treated Titanium Materials*.

Lütjering, G., & Williams, J. C. (Ed.). (2007). Special Properties and Applications of Titanium. İçinde *Titanium* (ss. 383-415). Springer. https://doi.org/10.1007/978-3-540-73036-1_10

Matusiewicz, H. (2014). Potential release of in vivo trace metals from metallic medical implants in the human body: From ions to nanoparticles – A systematic analytical review. *Acta Biomaterialia*, 10(6), 2379-2403. <https://doi.org/10.1016/j.actbio.2014.02.027>

McKellop, H. A., Hart, A., Park, S.-H., Hothi, H., Campbell, P., & Skinner, J. A. (2014). A lexicon for wear of metal-on-metal hip prostheses. *Journal of Orthopaedic Research*, 32(9), 1221-1233. <https://doi.org/10.1002/jor.22651>

Mouzin, O., Søballe, K., & Bechtold, J. E. (2001). Loading improves anchorage of hydroxyapatite implants more than titanium implants. *Journal of Biomedical Materials Research*, 58(1), 61-68. [https://doi.org/10.1002/1097-4636\(2001\)58:1<61::AID-JBM90>3.0.CO;2-S](https://doi.org/10.1002/1097-4636(2001)58:1<61::AID-JBM90>3.0.CO;2-S)

Murat, F., Korkmaz, İ. H., Şensoy, A., & Kaymaz, I. (2019). *Functionally Graded Porous Implants Obtained by Additive Manufacturing*.

Navarro, M., Michiardi, A., Castaño, O., & Planell, J. a. (2008). Biomaterials in orthopaedics. *Journal of The Royal Society Interface*, 5(27), 1137-1158. <https://doi.org/10.1098/rsif.2008.0151>

- Niinomi, M. (2002). Recent metallic materials for biomedical applications. *Metallurgical and Materials Transactions A*, 33(3), 477-486. <https://doi.org/10.1007/s11661-002-0109-2>
- Niinomi, M. (2008). Metallic biomaterials. *Journal of Artificial Organs*, 11(3), 105-110. <https://doi.org/10.1007/s10047-008-0422-7>
- Oshida, Y. (2010). *Bioscience and Bioengineering of Titanium Materials*. Elsevier.
- Ozboilat, I. T., & Yu, Y. (2013). Bioprinting Toward Organ Fabrication: Challenges and Future Trends. *IEEE Transactions on Biomedical Engineering*, 60(3), 691-699. <https://doi.org/10.1109/TBME.2013.2243912>
- Özbek, N. A., Çiçek, A., Gülesin, M., & Özbek, O. (2017). AISI 304 ve AISI 316 Östenitik Paslanmaz Çeliklerin İşlenebilirliğinin Değerlendirilmesi. *Politeknik Dergisi*, 20(1), Article 1.
- Prasad, K., Bazaka, O., Chua, M., Rochford, M., Fedrick, L., Spoor, J., Symes, R., Tieppo, M., Collins, C., Cao, A., Markwell, D., Ostrikov, K. (Ken), & Bazaka, K. (2017). Metallic Biomaterials: Current Challenges and Opportunities. *Materials*, 10(8), Article 8. <https://doi.org/10.3390/ma10080884>
- Ramsden, J. J., Allen, D. M., Stephenson, D. J., Alcock, J. R., Peggs, G. N., Fuller, G., & Goch, G. (2007). The Design and Manufacture of Biomedical Surfaces. *CIRP Annals*, 56(2), 687-711. <https://doi.org/10.1016/j.cirp.2007.10.001>
- Saini, M., Singh, Y., Arora, P., Arora, V., & Jain, K. (2015). Implant biomaterials: A comprehensive review. *World Journal of Clinical Cases: WJCC*, 3(1), 52-57. <https://doi.org/10.12998/wjcc.v3.i1.52>
- Savaşer, B. O. (2017). *Kafatası kayıplarının onarılması için kişiye özel implant tasarımı ve üretimi* [Yüksek Lisans, Fen Bilimleri Enstitüsü, TOBB Ekonomi ve Teknoloji Üniversitesi]. <https://gcris.etu.edu.tr/handle/20.500.11851/2611>
- Seshacharyulu, T., Medeiros, S. C., Frazier, W. G., & Prasad, Y. V. R. K. (2000). Hot working of commercial Ti-6Al-4V with an equiaxed α - β microstructure: Materials modeling considerations. *Materials Science and Engineering: A*, 284(1), 184-194. [https://doi.org/10.1016/S0921-5093\(00\)00741-3](https://doi.org/10.1016/S0921-5093(00)00741-3)
- Singh, R., & Dahotre, N. B. (2007). Corrosion degradation and prevention by surface modification of biometallic materials. *Journal of Materials Science: Materials in Medicine*, 18(5), 725-751. <https://doi.org/10.1007/s10856-006-0016-y>
- Soto-Alvaredo, J., Blanco, E., Bettmer, J., Hevia, D., Sainz, R. M., López Cháves, C., Sánchez, C., Llopis, J., Sanz-Medel, A., & Montes-Bayón, M. (2014). Evaluation of the biological effect of Ti generated debris from metal implants: Ions and nanoparticles. *Metallomics*, 6(9), 1702-1708. <https://doi.org/10.1039/C4MT00133H>
- Uthoff, H. K., Poitras, P., & Backman, D. S. (2006). Internal plate fixation of fractures: Short history and recent developments. *Journal of Orthopaedic Science*, 11(2), 118-126. <https://doi.org/10.1007/s00776-005-0984-7>
- Valiev, R. Z., Semenova, I. P., Latysh, V. V., Rack, H., Lowe, T. C., Petruzelka, J., Dluhos, L., Hrusak, D., & Sochova, J. (2008). Nanostructured Titanium for Biomedical Applications. *Advanced Engineering Materials*, 10(8), B15-B17. <https://doi.org/10.1002/adem.200800026>
- Wessels, V., Le Mené, G., Fischerauer, S. F., Kraus, T., Weinberg, A.-M., Uggowitz, P. J., & Löffler, J. F. (2012). In Vivo Performance and Structural Relaxation of Biodegradable Bone Implants Made from Mg-Zn-Ca Bulk Metallic Glasses. *Advanced Engineering Materials*, 14(6), B357-B364. <https://doi.org/10.1002/adem.201180200>

Williams, D. F. (2011). *The Williams Dictionary of Biomaterials*. Liverpool University Press.

Yılmaz, Y., Avcı, B., & Demirören, H. (2019). Biyomalzeme Sektöründe Kullanılan Titanyum ve Alaşımları. *4th International Symposium on Innovative Approaches in Engineering and Natural Sciences Proceedings*, 357-362. <https://doi.org/10.36287/setsci.4.6.090>

Tarsus /Mersin İlçesinde Soğuklama ve Meyvecilik

Levent SON¹

Giriş

Meyve ağaçlarında tomurcukların kış dinlenmesinden çıkabilmesi, ilkbaharda çiçeklenerek meyve bağlayabilmeleri, kış sezonunda tür ve çeşitlere göre belirli sürelerde soğuğa maruz kalmaları gerekmektedir. Dolayısıyla her çeşidin belirli bir soğuk miktarına ihtiyacı vardır. Buna soğuklama ve bu soğuklama miktarının toplanabilmesi için gerekli süreye ise soğuklama süresi denilmektedir. Meyve ağaçlarında tomurcukların dinlenmeden çıkabilmesi için gerekli olan düşük sıcaklık isteğini belirten soğuklama süresi, 0 ile 7°C arasındaki ve altındaki sıcaklıklarda geçen sürenin saat olarak toplamı şeklinde ifade edilir (Özbek, 1978; Ağaoğlu & ark., 2001; Yelmen, 2007).

Herhangi bir yörede ılıman iklim meyve türlerinde üretimi kısıtlayan etkenlerin başında sıcaklık ilk sıra yer almaktadır. Farklı iklimsel bölgelere uyum sağlamış meyve tür ve çeşitlerinin soğuk ihtiyaçları değişiklik göstermektedir. Nitekim, subtropik bölgelere uyum sağlamış meyve türleri, daha düşük bir soğuklamaya ihtiyaç duyar (Ağaoğlu & ark., 2019).

Ağaoğlu ve ark. (2019) a göre; ılıman iklimlerde üretimi yapılan meyve türlerinin, ilkbaharda büyüme ve gelişmeleri yeterli miktarda soğuğa maruz kalmaları ile mümkün olmaktadır. Bu süre farklı meyve türlerine göre değişmekle beraber 7°C'nin altında geçen süre bakımından 100-2700 saat arasında değişim göstermektedir.

Kışları ılık geçen yerlerde meyve bahçesi tesisinde kullanılacak çeşitlerin soğuklama sürelerinin bilinmesi gerekmektedir (Küden, 2007).

Küden ve Kaşka (1993), meyve yetiştiriciliğinde düşük soğuklamanın, ılıman iklim meyve türlerinin, kışı ılık geçen iklim koşullarındaki üretiminde çok sık görülen bir problem olduğunu bildirmiştir. Araştırmacılar subtropik iklim kış soğuklarının yıllara göre farklılık gösterdiğini ve bu yüzden de üreticilerin çeşit seçiminde mutlaka soğuklama gereksinimlerini dikkate almaları gerektiğini vurgulamıştır.

Cesarraccio ve ark. (2004), İtalya'nın farklı iki bölgesinde yetiştiriciliği yapılacak armut, kiraz, zeytin, kiwi çeşitlerinin soğuklama sürelerini farklı yöntemler kullanarak hesaplamışlar ve soğuklama süresinin meyve verim ve kalitesine doğrudan etki yaptığını tespit etmişlerdir.

Botelho ve ark. (2007), ılıman iklim bölgelerinde asmalarda tomurcuk dinlenmesini gidermek için kimyasal uygulama gerekliliğini belirtmişlerdir. Araştırmacılar asmalarda soğuklamanın giderilmesi için %1,5 H₂CN₂ uygulamasının en iyi sonuçları verdiğini bildirmiştir.

Küden ve ark. (2015), modi elma çeşidinde, soğuklamanın giderilmesi konusunda yaptığı araştırmada; erger+active erger, hidrojen synamid (dormex) ve potasyum nitrat kullanımının kontrole göre meyve tutum ve kalitesini arttırdığını tespit etmiştir.

¹ 1Prof.Dr., Mersin Üniversitesi Silifke Uygulamalı Teknoloji ve İşletmecilik Yüksek.Okulu

Türkiyenin Akdeniz kıyı kesimi erkenci kayısı üretimi yönünden büyük önem taşımaktadır. Akdeniz sahil kuşağında meyvecilikte en büyük problemlerden birisi de kış aylarının ılık geçmesidir. Bu durum ılıman iklim meyveleri üretiminde soğuklama gereksinimiyle ilgili sorunlara neden olmaktadır (Durgaç, 1995)

Çanakkale de üretilen bazı kayısı çeşitlerinde tomurcuk dökümleri, çiçeklenme zamanları ve meyve verimleri konusunda yapılan bir araştırmada; Hasanbey, Hacıhaliloğlu, Kurukabuk, Çataloğlu, Hacıkızı, Çöloğlu, Kabaası, Alyanak ve Etembey kayısı çeşitlerinde soğuklamanın yetersiz kalması yüzünden tomurcuk dökümleri olduğu tespit edilmiştir. Hacıhaliloğlu, Çöloğlu ve Alyanak kayısı ağaçlarında tomurcuk silkme miktarının %80'nden daha fazla olduğu ve bunun ağaç verimini de düşürdüğü tespit edilmiştir (Engin & ark., 2014).

Meyve ağaçlarında soğuklama ihtiyacı giderilemediğinde tomurcuk dökümleri, verim ve kalitede düşüşler meydana gelebilmektedir (Küden, 1989).

Bu araştırmanın esas amacı; ülkemizde meyvecilik açısından önemli bir yöre olan Tarsus'un soğuklama süresini belirlemek; yörenin soğuklamasıyla üretimi gerçekleştirilen meyve tür ve çeşitlerinin soğuklama gereksinimlerini karşılaştırarak; yeni kurulacak olan meyve bahçeleri konusunda üreticilere önerilerde bulunmaktır.

Materyal ve Yöntem

Soğuklama toplamı Tarsus ilçesi için; 2011-2021 yılları arasındaki Eylül-Nisan ayları arasında +7.2°C'nin altında geçen saatlerin toplamı alınmak suretiyle hesaplanmıştır (Küden, 1989).

Bulgular ve Tartışma

Tarsus ilçesi için tespit edilen soğuklama süreleri Çizelge 1'de verilmiştir. İlçede yıllar bazında soğuklama sürelerinin önemli değişiklikler gösterdiği bulunmuştur (Tablo 1).

Araştırma sonuçlarına göre, Tarsus yöresinin 12 yıllık soğuklama süresi ortalamasının yaklaşık 514 saat olduğu; 2011-2012, 2016-2017 ve 2015-2016 kış sezonları en soğuk sezonlar olarak tespit edilmiştir (Tablo 1).

İlman iklim meyve türlerinde ekonomik verim ve yüksek meyve kalitesi için kültürel bakım uygulamalarının yanı sıra; yöredeki soğuklama gereksinimi de son derece önemlidir. 2009-2010 kış sezonunda 299 saat soğuklama hesaplanmış olup, 2010 yılında Tarsus ilçesi şeftali üretimi 4283 ton olarak gerçekleşmiştir (Tablo 2). 2010-2011 ve 2011-2012 sezonlarında sırasıyla 399 ve 986 saat soğuklama gerçekleşmiştir (Tablo 1). 2011 ve 2012 yılları Tarsus şeftali üretimleri 4584 ton ve 5082 ton olmuştur (Tablo 2). Tarsus ilçesinde soğuklamanın nispeten artmasıyla birlikte şeftali üretim miktarlarında da artış meydana geldiği görülmektedir.

Tarsus yöresinde 2010 yılında nektarin ve erik üretim miktarları sırasıyla; 3045 ton ve 1514 ton olurken; 2011 yılında bu üretim miktarları sırasıyla; 3117 ton; 1974 ton'a; 2012 yılında ise 4632 ton; 2175 ton'a yükselmiştir (Tablo 2). Bu bulgulardan da anlaşıldığı gibi; soğuklama süresinin yetersiz olduğu yıllarda yaprağını döken meyve türlerinin veriminde düşüşler meydana gelmektedir.

Tarsus ve çevre köylerinde yetiştirilen eski yerli kayısı çeşitlerinden "Tokaloğlu", "Şekerpare" gibi soğuklama gereksinimi yüksek çeşitlerden ılık geçen kışlar sonrasında ekonomik meyve elde edilememektedir. Nitekim Tarsus ta yoğun olarak üretilen kaysılardan "Precoce De Tyrinthe" çeşidinin de soğuklamasını alamadığı yıllarda verim kayıpları ortaya çıkmaktadır. Soğuklaması yüksek olan kurutmalık kayısı çeşitleriyle Akdeniz sahil kuşağında yapılan deneme çalışmalarından olumsuz sonuçlar elde edilmiştir (Paydaş & Kaşka, 1995). Bu yüzden Tarsus gibi Akdeniz sahil kuşağında yer alan meyvecilik alanlarında mutlaka soğuklama gereksinimi düşük olan çeşitlerle bahçe tesisine önem verilmelidir.

Gülcan (1975) yürüttüğü bir araştırmada, Turfanda İzmir, Çiğli, Mektep ve Hasanbey kayısı çeşitlerinin soğuklama ihtiyaçlarının sırasıyla; 650, 720, 829, 1600 saat olarak bulmuştur. Ankara ekolojisinde yürütülen bir denemede ise Tokaloğlu kayısı çeşidinin soğuklaması 1099 saat olarak tespit edilmiştir (Kaşka, 1967).

Birçok araştırmacı ılık geçen kış sezonları arkasından, kayısı ağaçlarında çiçek tomurcuklarında silkmeler meydana geldiği bildirilmiştir. Kayısı ağaçlarında soğuklama gereksinimleri giderilemediği taktirde dallar üzerindeki tomurcukların büyük bir kısmının döküldüğü rapor edilmiştir (Alburquerque & ark., 2003). Ekonomik bir meyvecilik için kullanılacak çeşit ve yörenin soğuklama süreleri göz önüne alınarak çeşit seçimi yapılması gerekmektedir.

Tablo 1. 2009-2021 yılları arasında Tarsus ilçesinin soğuklama süreleri

Dönem	7.2°C'nin altında geçen süre
2009-2010	299
2010-2011	399
2011-2012	986
2012-2013	406
2013-2014	535
2014-2015	508
2015-2016	589
2016-2017	829
2017-2018	267
2018-2019	382
2019-2020	518
2020-2021	448
ORTALAMA=	513,83

(Kaynak: Meteoroloji Müdürlüğü Kayıtları, 2022)

Tablo 2. Tarsus ilçesinde şeftali, nektarin ve erik üretimleri (Ton)
(2010, 2011, 2012 yılları)

Meyve türü	2010	2011	2012
Şeftali	4283	4584	5082
Nektarin	3045	3117	4632
Erik	1514	1974	2175

(Kaynak: Tuik 2022)

Ilık geçen dinlenme periyodu sonrasında; soğuklama ihtiyacı yüksek olan meyve türlerinden yüksek verim elde edebilmek, soğuklamayı yapay olarak gideren maddelerin kullanılması gerekmektedir.

Soğuklama ihtiyacının yetersiz olduğu bölgelerde, ekonomik meyve elde edebilmek için aşağıdaki önlemlerin alınmasında yarar vardır:

- 1) Çeşit seçiminde soğuklama gereksinimi düşük olanların tercih edilmesi gerekmektedir.
- 2) Özellikle ılıman iklim meyve türleri yetiştiriciliğinde subtropik iklim alanlarında, buharlaştırarak soğuklatma uygulamalarının ağaçlar belirli bir soğuklama karşıladıktan sonra bahçelerde üstten yağmurlama yapılmak suretiyle uygulanması tercih edilmelidir.
- 3) Soğuklama gereksinimini yapay olarak gidermek için kullanılacak kimyasallardan, Dinitro Ortho Cresol (DNOC)+Mineral Yağ uygulamasının şubat ayı ilk haftasında tepe tomurcuklarının kabardığı zamanda yapılmasına gayret edilmelidir (Küden, 1989).

Sonuçlar ve Öneriler

Mersin'in Tarsus ilçesi tarımsal potansiyeli yüksek bir merkezdir. İlçede 997.601 tonluk ılıman iklim meyveleri üretimi gerçekleştirilmektedir (Tuik, 2022). İlçede üretimi yapılan "P. De Tyrinthe", "Mogador" ve "Mikado" kayısıları en çok tercih edilen çeşitlerdir. Son yıllardaki küresel ısınmaya bağlı iklim değişikliği dikkate alındığında, kışları ılık geçen subtropik iklim alanlarında düşük soğuklamalı çeşitlerin tercih edilmesi büyük önem taşımaktadır. Meyve tür ve çeşit seçimi yaparken yetiştiricilik yapılacak alanın uzun yıllara dayalı soğuklama süresi mutlaka dikkate alınmalıdır.

KAYNAKLAR

Ağaoğlu, Y.S., Çelik, H., Çelik, M., Fidan, Y., Gülşen, Y., Günay, A., Halloran, N., Köksal, İ. & Yanmaz, R. (2001). Genel Bahçe Bitkileri (3. Baskı). *Ankara Üniv. Zir. Fak. Yayın No: 1579*, Ders Kitabı: 531. Ankara

Ağaoğlu, Y.S., Çelik, H., Çelik, H., Fidan, Y., Gülşen, Y., Günay, A., Halloran, N., Köksal, İ. & Yanmaz, R. (2019). Genel Bahçe Bitkileri, *Ankara Üniversitesi Ziraat Fakültesi Yayın No:1645*

Alburquerque, N., Burgos, L. & Egea, J. (2003). Apricot Flower Bud Development and Abscission Related to Chilling, Irrigation and Type of Shoots, *Scientia Horticulturae*, 98: 265–276p.

Anonim, (2022). Tarsus Meteoroloji Müdürlüğü Kayıtları.

Botelho, R., V. , Pavanello, A., P., Pires, E. J. P., Terra, M., M. & Müller M. M. L. (2007). Effects of Chilling and Garlic Extract on Bud Dormancy Release in Cabernet Sauvignon Grapevine Cuttings. *American Society for Enology and Viticulture*. 58:3:402-404

Cesarraccio, C., Spano, D., Snyder, L & Duce, P. (2004). Chilling and Forcing Model to Predict Bud Burst of Crops and Forest Species. *Agricultural and Forest Meteorology*. 126:1-13

Durgaç, C. (1995). Verim, Kalite ve Erkencilik Yönünden Çukurova Bölgesine Uyabilecek Kayısı Çeşitleri Üzerinde Araştırmalar. *Yüksek Lisans Tezi Çukurova Üniversitesi Fen Bilimleri Enstitüsü Bahçe Bitkileri Anabilim Dalı*, Adana. (Yayınlanmamış).

Engin, H. & Akçal, A. (2014). Kış Dinlenme İhtiyacı Yüksek Olan Kayısı Çeşitlerinin Güney Marmara Şartlarındaki Soğuklanma Sürelerinin, Tomurcuk Dökümleri, Çiçeklenme Periyodu ve Meyve Tutumuna Etkileri. *Çanakkale Onsekiz Mart Üniversitesi Ziraat Fakültesi Dergisi 2 (1)*: 117-122.

Gülcan, R. (1975). Bazı Kayısı Çeşitlerinde Kış Dinlenmesi ve Çiçek Tomurcuğu Teşekkülü Üzerinde Araştırmalar, Bornova – İzmir, 68s.

Kaşka, N. (1967). Kışın yapraklarını döken bazı meyva türlerinde çiçek ve yaprak tomurcuklarının yaz, kış ve ilkbahar dinlenmeleri üzerinde araştırmalar. *Tarım Bakanlığı Teknik Kitap. D-416*. İstanbul.

Küden, A. (1989). Subtropik iklim Koşullarında şeftali ve Nektarin Tomurcuklarında Dinlenme ve Bunun Kesilmesi Üzerinde Araştırmalar. *Çukurova Üniversitesi Fen Bilimleri Enstitüsü, Doktora Tezi S:4* (Basılmamış), Adana.

Küden, A.B. (1989). Dormancy Mechanism and Dormancy Breaking Experiments on Peach and Nectarine Buds Under Subtropical Conditions. *Pd.D. Thesis. October*, Adana, pp.186.

Küden, A.B. & Kaşka, N. (1993). Bazı Şeftali ve Nektarin Çeşitlerinin Soğuklama Gereksinimlerinin Saptanması. *Ç.Ü.Z.F. Dergisi*, 8(2):143-152.

Küden, A.B. & Kaşka, N. (1993a). Investigations on Various Methods of Determining Rest Completion. *Doğa, Tr.J.Of Agricultural and Forestry*, 17:23-27.

Küden, A. (2007). Modern Elma ve Kiraz Yetiştiriciliği Entegre Projesi (TOGTAG-3064) *Sonuç Raporu s.13*.

Küden, A., İmrak, B., Küden, A.B. & Tütüncü, M. (2015). Modi elma çeşidinde dinlenmenin kesilmesi üzerine yapılan uygulamalar. *2 İç Anadolu Tarım Kongresi*, Nevşehir, Türkiye, 28 - 30 Nisan 201

Özbek, S. (1978). Özel Meyvecilik, *Çukurova Üniversitesi Ziraat Fakültesi Yayınları No: 128*, Ders Kitabı 11, Adana, s. 195-220.

Paydaş, S. & Kaşka, N. (1995). Investigations on the Adaptations of Some Low-Chill Apricot Varieties to Adana (Turkey). Ecological Conditions. *Acta Hort.*, 384:123-27.

Tuik (2022). <https://biruni.tuik.gov.tr/bitkiselapp/bitkisel.zul>

Yelmen, H. (2007). Doğu Akdeniz Bölgesinde Farklı Soğuklama Yöntemleri Kullanılarak Olasılıklı Soğuklama Süre Haritalarının Çıkarılması. *Çuk. Üniv. Fen Bil. Enst, Yarımsal Yapılar ve Sulama Anabilim Dalı, Yük.Lisans Tezi*, Adana.

Atkuyruğu'nun (*Equisetum Arvense*) Botanik Özellikleri, Coğrafi Dağılımı Ve Kullanımları

Ahmet BEYATLI¹

Giriş

Atkuyruğu (*Equisetum arvense*), halen tıbbi faydaları açısından araştırılmaya devam edilen bir tıbbi bitkidir. Avrupa, Asya ve Amerika'nın tropik ve subtropik bölgelerinde yabani olarak yetiştiği için dünyada tanınan, ülkelerde birden çok ismi bulunan ataları yaklaşık 350 milyon yaşında olan eski bir bitkidir (Nice & Sikkema, 2007). Faydalarını ve zararlarını iyi öğrenen çeşitli topluluklar geçmişten günümüze tıbbi amaçlı kullanılmaktadırlar. Çiğ tüketiminde insan ve hayvan için toksik etkilidir. Tiyaminaz enzimi içerdiği ve B1 vitamininin yoksunluğuna sebep olduğu için mutlaka pişirilerek yani bir işleme tabii tutularak tüketilmelidir (Riet-Correa vd., 2017). Günümüzde Atkuyruğunun kolay kullanımı için hazır preparatları geliştirilmiştir. Bu bölümde Atkuyruğunun genel bilgileri, özellikleri ve tedavi açısından da halk tababetindeki yeri, beşeri ve veteriner tıbbında kullanım şekilleri ele alınmıştır.

Tarihçesi

Atkuyruğu, yaşayan fosiller olarak adlandırılabilir. Yaklaşık 350 milyon yıl önceki Devoniyen döneminde ağaçlar kadar büyük ve ormanlar kadar sık oldukları düşünülürler. Romalılar zamanından bulunan tarihi kaynaklar, Atkuyruğunun genç filizlerini tedavi amaçlı kullandıklarını, ayrıca su kanallarının etrafında da kullandıklarını anlatmışlardır (Nice & Sikkema, 2007). Doğu geleneksel tıbbında *E. arvense*'nin toprak üstü kısımları kanama, üretrit, sarılık ve hepatit tedavisinde kullanılmıştır (Editorial Committee of Chinese Medicinal Herbs, 1999). 17. yüzyıl farmakopesine göre Atkuyruğu tıbbi amaçlar için idrar söktürücü ve pıhtılaşma maddesi olarak kullanılmış ve sporsuz sapları ağız hijyeni ve bulaşık temizliği için kullanılmıştır (Ca' Granda'nın arşivine göre). Bu bitkinin tıbbi kullanımını destekleyen kanıtlardan biri de, Milano Ca' Granda hastane vazoları koleksiyonundan birin üzerinde "Aqua aequiseti" ("equisetum suyu" anlamına gelir) yazılı olmasıdır (Mattia vd., 2021).

Fatih Sultan Mehmet (II. Mehmed) zamanında yaşayan Hekim Beşir Çelebi Mecmü atül Sevalyid eserinde Arapça huzaz ve topalak tanımlımlarıyla Atkuyruğundan bahsetmiştir. Eser 1578'te Hüseyin bin Muhammed tarafından istinsah edilmiştir (aynısı elle yazılmıştır) (Özdemir, 2019).

1861'de Avustralya'nın iç bölgelerine keşfe çıkan Robert Burke, Williams Wills ve John King, yolda aborjinlerle (Yandruwandha kabilesi) karşılaşmıştır ve yanlarındaki yemekler bittiği için, onların "Nardoo" ismini verdikleri (*Marsilea drummondii*) dört yapraklı yonca benzeri bir türlü eğrelti otunun tohumlarını ezerek yaptıkları ekmeklerden denemişlerdir. Burke, silahını patlatarak aborjinleri korkuttuktan sonra aç kalan bu 3 kişi, bu tohumlardan bulup ekmek yapmayı denediler. Ancak Burke ve Wills bir süre halsizlik ardından zehirlenerek ölmüştür. Tohumları Yandruwandha kabilesi pişirip, ezip un haline getiriyor ve hamuru küle bulaştırıp tiyaminaz enzimini etkisiz hale getirmekteydi. Dolayısıyla tiyaminaz enziminin varlığı, vücuttaki B1 vitaminlerini parçalamakta ve besinlerin emilimini imkansızlaştırmaktaydı.

¹ Dr. Öğr. Üyesi, Sağlık Bilimleri Üniversitesi, Hamidiye Sağlık Hizmetleri Meslek Yüksekokulu, Tıbbi ve Aromatik Bitkiler Bölümü, Orcid: 0000-0001-5225-6217.

Hayatta kalan King, ayakta zor durur halde kabileye sığınmış ve aylar sonrasında Avrupalıların yardımıyla kurtularak bu bilginin anlaşılmasına sebep olmuştur (Harford, 2017). Dünyanın farklı bölgelerinde halk hekimleri *E. arvense*'i tüberküloz, böbrek ve mesane hastalıklarında, adet, burun, akciğer ve mide kanamalarına karşı kullanmıştır. Ayrıca, bu bitkiden saç dökülmesinde, romatizmal hastalıklarda, gutta, yara ve ülserlerin iyileşmesi gibi durumlarda yararlanılmıştır (Ozay vd., 2010; Sandhu, Sarabjit, vd., 2010).

Botanik Özellikleri

E. arvense türünün sistematik sınıflandırması Tablo 1'de verilmiştir (*Equisetum arvense* L., n.d.-a). Atkuyruğugiller familyasının takriben 20 türü mevcuttur. Bunlardan "Tarla Atkuyruğu" *E. arvense* ve "Dallı Atkuyruğu" *E. ramosissimum* Türkiye'de yaygın görülür. *Allostelites arvensis* (L.) Börner, *Equisetum alpestre* (Wahlenb.) Landolt, *Equisetum boreale* Bong., *Equisetum calderi* B.Boivin, *Equisetum riparium* Fr., *Equisetum saxicola* Suksd. gibi farklı sinonimleri vardır (*Equisetum Arvense* L., n.d.-b).

Tablo 1. *E. arvense* sınıflandırması

Alem:	Plantae
Bölüm:	Tracheophyta
Sınıf:	Polypodiopsida
Takım:	Equisetales
Familya:	Equisetaceae
Cins:	<i>Equisetum</i> L.
Tür:	<i>E. arvense</i> L.

Çokyıllık otsu bitkiler. Rizomlar dik veya yükselici, siyahımsı kahverengi, tüylü; tüyler sarımsı kahverengi. Ana gövde çokyıllık, iki biçimli. Yeşil ana gövde (verimsiz gövde) 15-75 cm boyunda, düğümlerde dallanmış (yan gövde), 0,5-1 cm çapında, yeşil, 5-20 oluklu; kın yeşilimsi, 0,5-1 cm uzunluğunda, uçta yeşilimsi siyah renkli dişli; dişler gövdedeki oluk sayısı kadar, üç-köşeli, sivri veya kısa kılçıklı, 2 damarlı, ortası siyah, kenarları beyaz zarımsı, kalıcı. Yan gövdeler koyu yeşil, 3-15 cm uzunluğunda, 3-4 oluklu. Ana gövdedeki öz boşluğu gövdenin yarısı kadar. Kahverengi gövdeler (verimli gövde) yeşil gövdelerden önce oluşur, 5-25 cm boyunda, kahverengi, düğümlerde dallanmamış; kın 1-3 cm uzunluğunda, koyu kahverengi, uçta sarımsı; dişler üç-köşeli, ortası siyahımsı kahverengi, kenarları beyaz zarımsı, kalıcı. Kozalak koyu kahverengi, kahverengi gövde ucunda tek, silindirik, 1-4 × 0,8-1,2 cm. Spor verdiği ilk dönem Mart ve Nisan aylarında olup, 15-25 cm boylarındadır ve bu dönemde sarımsı, kızılımsı ya da esmer renkler alır. Nisan ayından sonra rengi yeşile döner ve ince boğumlanma şeklindeki halkalarından 6-15 adet yanlara doğru sürgünleri uzanır (Güner & Ekim, 2014; Wayback Machine, 2014).

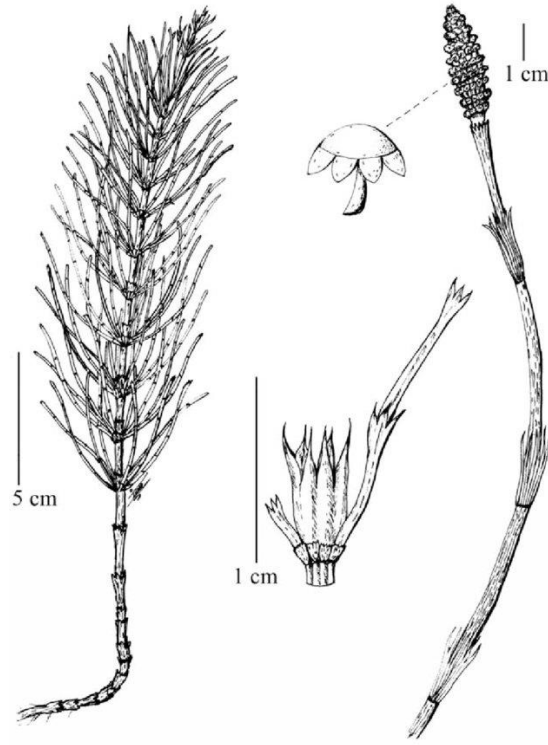

Şekil 1. *Equisetum arvense* (Khoshravesh vd., 2010)

Bitkinin Yayılımı

Şekil 2' de görüldüğü gibi bu tür dünyanın farklı bölgelerinde yayılış göstermektedir: İran, güneydoğusu hariç Çin, Kore, Japonya, A.B.D., Belçika, Kanada, İngiltere, Finlandiya, Almanya, Japonya, Yeni Zelanda, Rusya, Alaska, Arjantin, Brezilya, Çekya, Fransa, Hindistan, Madagaskar, Mauritis, Hollanda, Polonya, Romanya, İspanya, İsveç, Şili, İzlanda, İtalya, Türkiye (Al-Snafi, 2017).

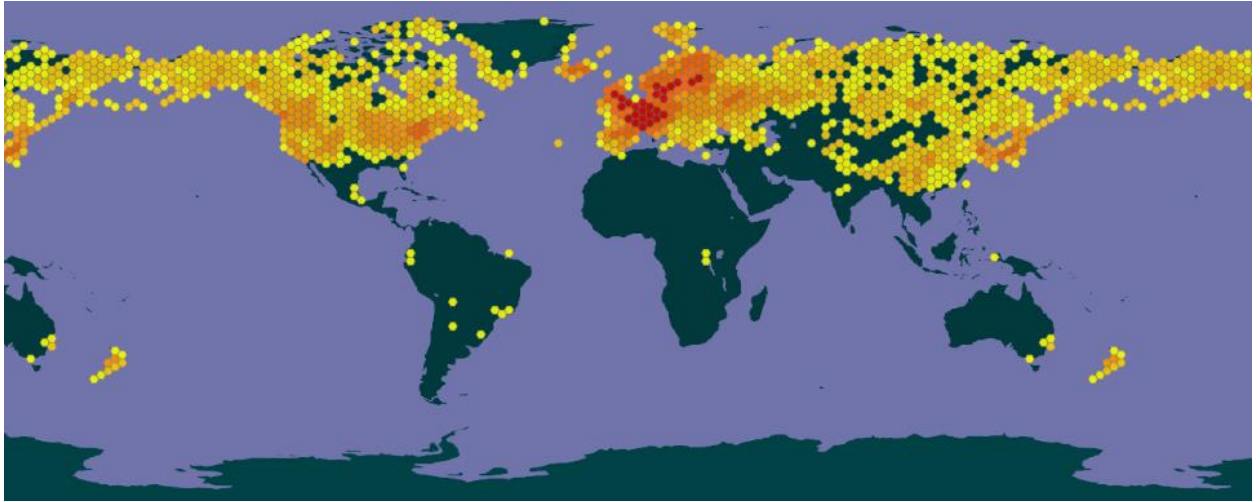

Şekil 2. *E. arvense* biyocoğrafik yayılışı (*Equisetum arvense* L., n.d.-a)

Türkiye' de ise İstanbul, Kastamonu, Adıyaman, Ankara, Bursa, Rize, Van gibi farklı illerde bulunduğu kayıt edilmiştir (Şekil 3).

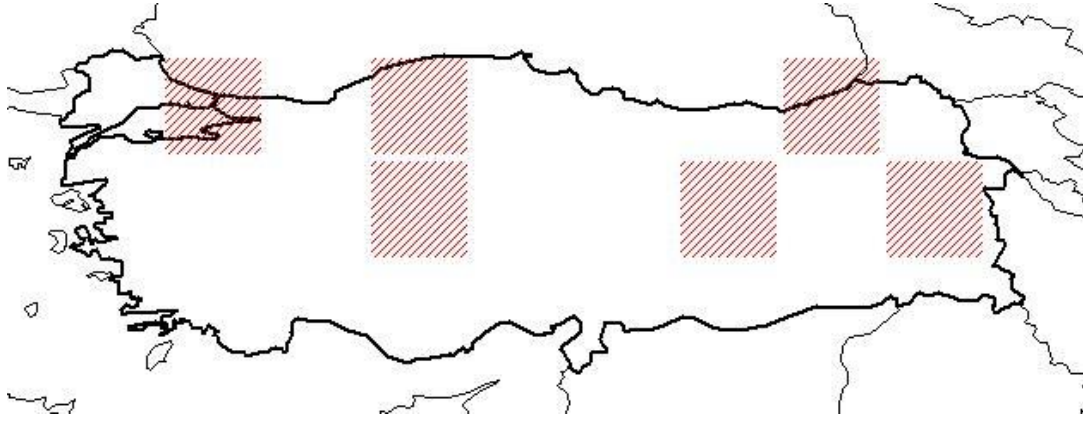

Şekil 3. *E. arvense* Türkiye’de yayılışı (*Equisetum arvense*, n.d.)

Kimyasal Bileşenler

Bazı fitokimyasal analizler, bitkinin alkaloidler, karbonhidrat, proteinler ve amino asitler, fitosteroller, saponinler, steroller, askorbik asit, silisik asit, fenol, tanen flavonoidler ve triterpenoidler içerdiğini göstermiştir (Dos Santos Jr vd., 2005; Mimica-Dukic vd., 2008; Sandhu, Sarabjit, vd., 2010). Bitki fenolik bileşikler olarak silisik asit, tartarik asit, protokateşik metil esterleri, kafeik asitler isokuersetin, apigenin ve kaempferol içermektedir (Briskin, 2000; Milovanović vd., 2007; Štajner vd., 2009). Gövde silisik asit ve silikatlar (%5-8), kalsiyum (%1.3), potasyum (%1.8) ve alüminyum, kükürt, fosfor, sodyum, çinko, magnezyum ve manganez gibi diğer mineralleri içermektedir (Sandhu, Kaur, vd., 2010; Sola-Rabada vd., 2016). Bitkiden nikotin, palustrin ve palustrinin gibi alkaloidler izole edilmiştir (Četojević-Simin vd., 2010). n-butanol, etil asetat ve su ekstralarının toplam fenolik içeriği, kuru ekstraların sırasıyla 96.4, 26.4 ve 15.4 mg/g olarak bulunmuştur (Čanadanović-Brunet vd., 2009). Bitki, apigenin-5-O-glukosid, genkvanin-5-O-glukosid, kaempferol-3,7-di-O-glukosid, kaempferol-3-O-(6'-O-malonilglukosid)-7-O-glucosid, kaempferol-3-O-sophorosid, luteolin-5-O-glukosid, kuersetin-3-O-glukosid dahil olmak üzere %0,6 ila %0,9 flavonoidler içermektedir. Aynı zamanda kafeik asit esterleri (klorojenik asit, dikoffeoil-mezo-tartarik asit dahil %1'e kadar), %5-7.7 silisik asit, piridin alkaloidleri ve stirolpiron glukozitleri içermektedir (Briskin, 2000; Flemming, 1998; Oh vd., 2004; Sandhu, Kaur, vd., 2010; Sandhu, Sarabjit, vd., 2010). Ekuisetumosit A (3-metoksi-11,12-dihidroksi-fenilheksan-9-on-4-O-β-D-glukopiranozit), ekuisetumosit B (3-metoksi-4,11-dihidroksi-fenilhekzan-9-one-12-O-β-D-glukopiranozit), ekuisetumosit C (cis-ferulik asit potasyum tuzu 4-O-β-D-glukopiranozit), üridin, inozin, 2'-deoksiinosin, 2'-deoksisitidin, triptofan, timidin, 5-karboksi-2'-deoksiüridin, koniferin ve kaempferol 3-O-β-D-sophorosit-7-O-β-D-glukopiranozid, *E. arvense*'nin verimli filizlerinin suda çözünür ekstresinden izole edildi (Jun vd., 2001). *E. arvense*'nin spor taşımayan gövdelerinin uçucu bileşenleri GC (Gaz Kromatografi), GC/MS (Kütle Spektroskopisi) ve ¹³C-NMR (Nükleer Manyetik Rezonans) kullanılarak araştırıldı. Yirmi beş bileşik tanımlandı. Ana bileşenler heksahidrofarnesil aseton (%18.34), cis-geranil aseton (%13.74), timol (%12.09) ve trans-fitol (%10.06) olarak tespit edilmiştir (Radulović vd., 2006).

Kullanımları

E. arvense'den hazırlanan veya izole edilen farklı ekstre ve birleşikler üzerinde bilim insanları geniş yelpazeli bilimsel çalışmalar gerçekleştirmiştir. Atkuyruğunun üst ve gövde kısımlarından elde edilen sulu ve etanol ekstreler, dört farklı yöntem kullanılarak antioksidan aktivite açısından test edilmiştir. Etanol ekstre fraksiyonları, toplam fenolik bileşenler açısından su ekstralardan daha zengindi. Bu fraksiyonlar, 5 mM askorbik asitinkine eşdeğer antioksidan aktivitelere sahipti. Her iki kısmın su ekstraları, yüksek süperoksit anyonu radikal yakalama aktivite gösterdi. Hidroksil radikalleri, etanol ekstraları ile etkili bir şekilde temizlendi.

Atkuyruğu, C ve E vitaminleri açısından zengindi ve yüksek düzeyde bakır ve çinko içeriyordu (Nagai vd., 2005).

Son zamanlarda *E. arvense* içeren başka bir bitkisel karışımın diüretik etkinliği klinik olarak değerlendirilmiştir. Perna ve ark. (Perna vd., 2020), *Fraxinus ornus* artı *Ananas comosus*, *Betula pendula*, *E. arvense*, *Urtica dioica* ve *Pilosella officinarum* bitkilerinin kuru ekstreleri, yüksek ve orta derecede hücre dışı sıvıya sahip deneklerde hidrasyon ve şişkinlik hissi durumu yüksek standartlaştırılmış formülle 4 ve 8 haftalık takviyenin etkinliğini araştırmıştır. Bu çalışmada, hücre dışı sıvı %45'in üzerinde olan 19 kadın çalışmayı tamamladı ve verileri başlangıç olarak 30. ve 60. günlerde analiz edildi. Biyoimpedans, 36 soruluk kısa form ve antropometrik parametreler değerlendirildi. Hücre dışı sıvının yanı sıra yağ kütesinin 30. ve 60. günlerde azaldığı görülmüştür. Serbest yağ kütle gelişimi ölçüldü, ancak 60. günde şişkinlik hissi anketinde ölçülmemiştir.

E. arvense ayrıca umut verici bir antikanser bileşik kaynağı olarak tanımlanmıştır ve etanol ekstresi, HeLa (rahim ağzı kanseri hücreleri), HT-29 (kolorektal adenokarsinom) ve MCF7 (meme kanseri) hücre hattı üzerinde sitotoksik bir etki göstermiştir (Četojević-Simin vd., 2010). Ayrıca, Alexandru ve ark. (Alexandru vd., 2007), *E. arvense*'nin sporsuz gövdelerinden elde edilen sulu ekstrenin, insan lösemik hücreleri (U937 hücreleri) üzerinde konsantrasyona bağlı sitotoksik etkiler uyguladığını bildirmiştir. Al Mohammed ve ark. (Al Mohammed vd., 2017), *E. arvense*'nin etanolik ekstresinin sitotoksikite gösterdiğini ve adenokarsinomik insan alveolar bazal epitel hücrelerinin (A549 hücreleri) hücre canlılığını azalttığını gösterdi. Son zamanlarda, Bhat ve ark. (Bhat vd., 2020), *E. arvense*'nin etanolik ekstrelerinin insan pankreatik karsinom hücre dizisi ASPC-1'e karşı sitotoksik ve baskılayıcı etkisini inceledi. Ekstre, potansiyel sitotoksikite gösterdi ve bu hücrelerin hücre proliferasyonunu azalttı. *E. arvense*'nin uçucu bileşenlerinin *Staphylococcus aureus*, *Escherichia coli*, *Klebsiella pneumoniae*, *Pseudomonas aeruginosa* ve *Salmonella enteritidis* bakterilerine ve *Aspergillus niger* ve *Candida albicans* mantarlarına karşı çok güçlü bir antimikrobiyal etkisinin olduğu Radulović ve diğerleri tarafından rapor edilmiştir. Dikkate değer bir şekilde, *E. arvense*'nin uçucu yağının, test edilen tüm suşlara karşı geniş bir güçlü antimikrobiyal aktivite spektrumuna sahip olduğu gösterilmiştir (Radulović vd., 2006).

Hayvanlarda ise, otun, kazara samana karışması sonucunda büyükbaş ve yük hayvanlarında zehirlenmelere sebep olduğu bilinmektedir. Pet hayvanı olan kemirgenlerin de samanlarına kazara karışmış olabileceği düşünülmektedir. Çiğ olarak Atkuyruğu yeyen hayvan türlerinin farklı ebatlarda olmalarından dolayı karaciğer enzimlerinin farklılık göstermesi, böylece de toksik yükü farklı şekilde tolere edebilmeler düşünülmelidir. 1000 g ağırlığındaki bir evcil kemirgen, üzerine çok daha hassas düşünülmesi gereken bir vaka olmaktadır. Zehirlenmelerin fark edilmesi ve tedaviye başlanması gecikirse hayvanlar kaybedilebilmektedir. Hayvan sahiplerinin bilinçlendirilmesi önemli görülmektedir. Hayvan sağlığında da tedavi için kullanılması hedeflendiğinde ısıl işleme tabi tutulması ve tiyaminaz enziminin deaktif hale getirilmesi gerekmektedir (Cornara vd., 2009; Viegı vd., 2003). Beşeri kullanıma sunulduğu gibi çayları, tentürtüleri, kremleri kullanılabilirliği öngörülmektedir. Beşeri tıpta Atkuyruğu bitkisinden yararlanmak üzere yapılan literatür çalışmalarında fare ve sıçan kullanıldığı için bu 2 tür üzerinden daha fazla bilgi edinilmektedir. Wynn ve ark.'nın "Veterinary Herbal Medicine" kitabında Atkuyruğunun hemostatik, diüretik, antilitik, genitouriner astrenjan ve antihemorajik etkilerinden bahsedilmiştir. FLUTD (Kedi alt üriner sistem hastalığında), sistitde irigasyon ile idrar kaçırma rahatsızlığında da önerilmiştir (Wynn & Fougère, 2007).

Kemikteki kolajenin, kırıkdağın ve bağ dokunun oluşumunda silikat ihtiyacı olduğundan, Atkuyruğu ligament ve kırık kemik tedavisinde kullanılabilir. Köpeklerdeki egzama gibi deri hastalıklarında Atkuyruğu losyonları kullanılmaktadır (Iacono vd., 2015; Tufarelli vd., 2021). Atkuyruğu bazlı diş ve dişeti preparatları, kedi ve köpeklerin ağızlarındaki ülserleri ve

kanayan diş etlerindeki kanamaları engellemek için kullanılabilir (Rocha & Granato, 2021).

Tablo 1. Atkuyruğu'nun hayvan türlerinde etkisi

Hayvan Türü	Kullanım	Kullanım Sebebi	Toksosite	Toksosite Sebebi	Kaynak
At	Oral, çiğ	Samanda rastlantısal	Toksik	Tiyaminaz varlığı	(Tokarnia vd., 2002)
Sığır	Oral, çiğ	Samanda rastlantısal	Toksik	Tiyaminaz varlığı	(Riet-Correa vd., 2017)
Koyun	Oral, çiğ	Samanda rastlantısal	Toksik	Tiyaminaz varlığı	(Ramos vd., 2005)
Tavşan	Oral, çiğ	Samanda rastlantısal	Toksik	Tiyaminaz varlığı	(Tokarnia vd., 2002)
Guinea pig	Oral, çiğ	Samanda rastlantısal	Toksik	Tiyaminaz varlığı	(Evans, 1976)
Sıçan	Dermal	Tedavi	Toksik değil	-	(Ozay vd., 2010)
Fare	Oral	Tedavi, tentür	Toksik değil	-	(Do Monte vd., 2004)
Köpek	Oral	Tedavi, tentür	Toksik değil	-	(Musco vd., 2019)
Kedi	Oral	Tedavi, tentür	Toksik değil	-	(Mathie vd., 2010)
Ren geyiği	Oral, çiğ	Baharda sürgünleri yemek	Toksik değil	-	(Punsvik vd., 1980)
Geyik	Oral, çiğ	Baharda sürgünleri yemek	Toksik değil	-	(Lukacs, 2016)
Ayı	Oral, çiğ	Baharda sürgünleri yemek	Toksik değil	-	(McLellan & Hovey, 1995)
Kırpi	Oral	Tedavi	Toksik	Tiyaminaz varlığı	(Evans, 1976)

Sonuç

Atkuyruğu hakkında çok fazla bilimsel araştırmanın, literatürün bulunmuyor olmasına rağmen, geleneksel tıp alanında geniş bir kullanımı ve önerimleri bulunmaktadır. Atkuyruğu gibi çiğ tüketildiğinde toksisitesi olan tıbbi bitkiler konusunda kamuya sıkça bilgilendirilme yapılmasının önemli olduğu düşünülmektedir. Tıbbi bitkiler doğal olmalarının yanı sıra fazla kullanıldığında yan etkisiz olmadıkları, ölüme sebep olabileceği iletilmelidir. Hem beşeri hem veteriner tıpta fitoterapi alanında Atkuyruğunu tedaviye destek olarak kullanılması için ısıtma işlemi yapılması ile tiyaminaz enziminin etkisiz hale gelmesi sebebiyle çayları tüketilebilmektedir ve tentürleri, ekstraktları ve tabletleri kullanılabilir.

KAYNAKÇA

Al Mohammed, H. I., Paray, B. A., & Rather, I. A. (2017). Anticancer activity of EA1 extracted from *Equisetum arvense*. *Pak. J. Pharm. Sci*, 30(5), 1947–1950.

Alexandru, V., Petrusca, D. N., & Gille, E. (2007). Investigation of pro-apoptotic activity of *Equisetum arvense* L. water extract on human leukemia U 937 cells. *Romanian Biotechnological Letters*, 12(2), 3139.

Al-Snafi, A. E. (2017). The pharmacology of *Equisetum arvense*-A review. *IOSR Journal of Pharmacy*, 7(2), 31–42. Doi: 10.9790/3013-0702013142.

Bhat, A. A., Ahamad, B., Rehman, M. U., & Ahmad, P. (2020). Impact of ethanolic extract of *Equisetum arvense* (EA1) on pancreatic carcinoma AsPC-1 cells. *Saudi Journal of Biological Sciences*, 27(5), 1260–1264. Doi: 10.1016/j.sjbs.2020.01.029.

Briskin, D. P. (2000). Medicinal plants and phytomedicines. Linking plant biochemistry and physiology to human health. *Plant Physiology*, 124(2), 507–514. Doi: 10.1104/pp.124.2.507.

Čanadanović-Brunet, J. M., Četković, G. S., Djilas, S. M., Tumbas, V. T., Savatović, S. S., Mandić, A. I., Markov, S. L., & Cvetković, D. D. (2009). Radical scavenging and antimicrobial activity of horsetail (*Equisetum arvense* L.) extracts. *International Journal of Food Science & Technology*, 44(2), 269–278. Doi: 10.1111/j.1365-2621.2007.01680.x.

Četojević-Simin, D. D., Čanadanović-Brunet, J. M., Bogdanović, G. M., Djilas, S. M., Četković, G. S., Tumbas, V. T., & Stojiljković, B. T. (2010). Antioxidative and antiproliferative activities of different horsetail (*Equisetum arvense* L.) extracts. *Journal of Medicinal Food*, 13(2), 452–459. Doi: 10.1089/jmf.2008.0159.

Cornara, L., La Rocca, A., Marsili, S., & Mariotti, M. G. (2009). Traditional uses of plants in the Eastern Riviera (Liguria, Italy). *Journal of Ethnopharmacology*, 125(1), 16–30. Doi: 10.1016/j.jep.2009.06.021.

Do Monte, F. H. M., dos Santos Jr, J. G., Russi, M., Lanziotti, V. M. N. B., Leal, L. K. A. M., & de Andrade Cunha, G. M. (2004). Antinociceptive and anti-inflammatory properties of the hydroalcoholic extract of stems from *Equisetum arvense* L. in mice. *Pharmacological Research*, 49(3), 239–243. Doi: 10.1016/j.phrs.2003.10.002.

Dos Santos Jr, J. G., Blanco, M. M., Do Monte, F. H. M., Russi, M., Lanziotti, V., Leal, L., & Cunha, G. M. (2005). Sedative and anticonvulsant effects of hydroalcoholic extract of *Equisetum arvense*. *Fitoterapia*, 76(6), 508–513. Doi: 10.1016/j.fitote.2005.04.017.

Editorial Committee of Chinese Medicinal Herbs (1999). *Chinese Medicinal Herbs*, vol. 2. Shanghai Science and Technology Publishing House, Shanghai, pp. 56–58.

Equisetum arvense. (n.d.). <http://www.tubives.com/> (Erişim tarihi: 19.04.2023).

Equisetum arvense L. (n.d.-a). <https://www.gbif.org/species/7924597> (Erişim tarihi: 19.04.2023).

Equisetum arvense L. (n.d.-b). <http://www.worldfloraonline.org/taxon/wfo-0001108914> (Erişim tarihi: 19.04.2023).

Evans, W. C. (1976). Thiaminases and their effects on animals. *Vitamins & Hormones*, 33, 467–504. Doi: 10.1016/S0083-6729(08)60970-X.

Fleming, T. (1998). *PDR for herbal medicines*. Medical Economic Company. JNC.

Güner, A., & Ekim, T. (2014). *Resimli Türkiye Florası Cilt I ve II*. ANG Vakfı Nezahat Gökyiğit Botanik Bahçesi, Türkiye İş Bankası Kültür Yayınları, İstanbul.

- Harford, T. (2017). *Fifty things that made the modern economy*. Hachette UK.
- Iacono, E., Merlo, B., Romagnoli, N., Rossi, B., Ricci, F., & Spadari, A. (2015). Equine bone marrow and adipose tissue mesenchymal stem cells: Cytofluorimetric characterization, in vitro differentiation, and clinical application. *Journal of Equine Veterinary Science*, 35(2), 130–140. Doi: 10.1016/j.jevs.2014.12.010.
- Jun, C., Li-Jiang, X., & Ya-Ming, X. U. (2001). Three new phenolic glycosides from the fertile sprouts of *Equisetum arvense*. *Journal of Integrative Plant Biology*, 43(2), 193.
- Khoshravesh, R., Akhiani, H., Eskandari, M., & Greuter, W. (2009). Ferns and fern allies of Iran. *Rostaniha*, 10, 1-130.
- Lukacs, E. (2016). *Summer distribution, abundance, movements and diet of reintroduced elk (Cervus canadensis) in habitats created by clearcutting in the boreal forest* [Tez]. <https://knowledgecommons.lakeheadu.ca/handle/2453/4275>
- Mathie, R. T., Baitson, E. S., Hansen, L., Elliott, M. F., & Hoare, J. (2010). Homeopathic prescribing for chronic conditions in feline and canine veterinary practice. *Homeopathy*, 99(04), 243–248. Doi: 10.1016/j.homp.2010.05.010.
- Mattia, M., Biehler-Gomez, L., Palamenghi, A., Nichetti, D., Caccia, G., Sguazza, E., De Angelis, D., Galimberti, P. M., Fedeli, A. M., Slavazzi, F., Cattaneo, C., & Caccianiga, M. (2021). “Man is what he eats”. Plant residues from dental calculus in the ancient population of Milano from Roman times to modern age. *Journal of Archaeological Science: Reports*, 39, 103180. Doi: 10.1016/j.jasrep.2021.103180.
- McLellan, B. N., & Hovey, F. W. (1995). The diet of grizzly bears in the Flathead River drainage of southeastern British Columbia. *Canadian Journal of Zoology*, 73(4), 704–712. Doi: 10.1139/z95-082.
- Milovanović, V., Radulović, N., Todorović, Z., Stanković, M., & Stojanović, G. (2007). Antioxidant, antimicrobial and genotoxicity screening of hydro-alcoholic extracts of five Serbian *Equisetum* species. *Plant Foods for Human Nutrition*, 62, 113–119. Doi: 10.1007/s11130-007-0050-z.
- Mimica-Dukic, N., Simin, N., Cvejic, J., Jovin, E., Orcic, D., & Bozin, B. (2008). Phenolic compounds in field horsetail (*Equisetum arvense* L.) as natural antioxidants. *Molecules*, 13(7), 1455–1464. Doi: 10.3390/molecules13071455.
- Musco, N., Vassalotti, G., Mastellone, V., Cortese, L., Della Rocca, G., Molinari, M. L., Calabrò, S., Tudisco, R., Cutrignelli, M. I., & Lombardi, P. (2019). Effects of a nutritional supplement in dogs affected by osteoarthritis. *Veterinary Medicine and Science*, 5(3), 325–335. Doi: 10.1002/vms3.182.
- Nagai, T., Myoda, T., & Nagashima, T. (2005). Antioxidative activities of water extract and ethanol extract from field horsetail (tsukushi) *Equisetum arvense* L. *Food Chemistry*, 91(3), 389–394. Doi: 10.1016/j.foodchem.2004.04.016.
- Nice, G., & Sikkema, P. (2007). *The Ancient Horsetail*. WS-29-W.
- Oh, H., Kim, D.-H., Cho, J.-H., & Kim, Y.-C. (2004). Hepatoprotective and free radical scavenging activities of phenolic petrosins and flavonoids isolated from *Equisetum arvense*. *Journal of Ethnopharmacology*, 95(2–3), 421–424. Doi: 0.1016/j.jep.2004.08.015.
- Ozay, Y., Ozyurt, S., Guzel, S., Cimbiz, A., Olgun, E. G., & Cayci, M. K. (2010). Effects of *Equisetum arvense* Ointment on Dermal Wound Healing in Rats . *Wounds: A Compendium of Clinical Research and Practice*, 22(10), 261–267.

- Özdemir, G. (2019). Mecmû'atü'l-fevâyid'deki tıbbi söz varlığı. *Sosyal Bilimler Araştırmaları Dergisi*, 14(1), 197–227.
- Perna, S., Biserni, M., Borsani, F., Berardi, M., Spadaccini, D., & Rondanelli, M. (2020). Effect of a mixture of botanicals extracts plus mannitol on hydration and bloating sensation. An open label study in women with high extra cellular water. *Natural Product Research*, 34(17), 2500–2504. Doi: 10.1080/14786419.2018.1539975.
- Punsvik, T., Syvertsen, A., & Staalnd, H. (1980). Reindeer grazing in Adventdalen, Svalbard. *Proceedings of the Second International Reindeer/Caribou Symposium 17.-21. September 1979, Roros, Norway.*, 115–123.
- Radulović, N., Stojanović, G., & Palić, R. (2006). Composition and antimicrobial activity of *Equisetum arvense* L. essential oil. *Phytotherapy Research: An International Journal Devoted to Pharmacological and Toxicological Evaluation of Natural Product Derivatives*, 20(1), 85–88. Doi: 10.1002/ptr.1815.
- Ramos, J. J., Ferrer, L. M., García, L., Fernández, A., & Loste, A. (2005). Polioencephalomalacia in adult sheep grazing pastures with prostrate pigweed. *The Canadian Veterinary Journal*, 46(1), 59.
- Riet-Correa, F., Medeiros, R. M., Pfister, J. A., & Mendonça, F. S. (2017). Toxic plants affecting the nervous system of ruminants and horses in Brazil. *Pesquisa Veterinária Brasileira*, 37, 1357–1368. Doi: 10.1590/S0100-736X2017001200001.
- Rocha, C. O., & Granato, A. C. (2021). Medicinal plants used in the phytotherapeutical treatment of urolithiasis in dogs—na integrative review. *Research, Society and Development*, 10(12), e501101220876–e501101220876. Doi: 10.33448/rsd-v10i12.20876.
- Sandhu, N. S., Kaur, S., & Chopra, D. (2010). *Equisetum arvense*: Pharmacology and phytochemistry-a review. *Asian J Pharm Clin Res*, 3(3), 146–150.
- Sandhu, N. S., Sarabjit, K., & Divneet, C. (2010). Pharmacognostic evaluation of *Equisetum arvense* Linn. *International Journal of PharmTech Research*, 2(2), 1460–1464.
- Sola-Rabada, A., Rinck, J., Belton, D. J., Powell, A. K., & Perry, C. C. (2016). Isolation of a wide range of minerals from a thermally treated plant: *Equisetum arvense*, a Mare's tale. *JBIC Journal of Biological Inorganic Chemistry*, 21, 101–112. Doi: 10.1007/s00775-015-1320-0.
- Štajner, D., Popović, B. M., Čanadanović-Brunet, J., & Anačkov, G. (2009). Exploring *Equisetum arvense* L., *Equisetum ramosissimum* L. and *Equisetum telmateia* L. as sources of natural antioxidants. *Phytotherapy Research: An International Journal Devoted to Pharmacological and Toxicological Evaluation of Natural Product Derivatives*, 23(4), 546–550. Doi: 10.1002/ptr.2682.
- Tokarnia, C. H., Döbereiner, J., & Peixoto, P. V. (2002). Poisonous plants affecting livestock in Brazil. *Toxicon*, 40(12), 1635–1660. Doi: 10.1016/S0041-0101(02)00239-8.
- Tufarelli, V., Baghban-Kanani, P., Azimi-Youvalari, S., Hosseintabar-Ghasemabad, B., Slozhenkina, M., Gorlov, I., Seidavi, A., Ayaşan, T., & Laudadio, V. (2021). Effects of Horsetail (*Equisetum arvense*) and Spirulina (*Spirulina platensis*) Dietary Supplementation on Laying Hens Productivity and Oxidative Status. *Animals*, 11(2), Article 2. Doi: 10.3390/ani11020335.
- Viegi, L., Pieroni, A., Guarrera, P. M., & Vangelisti, R. (2003). A review of plants used in folk veterinary medicine in Italy as basis for a databank. *Journal of Ethnopharmacology*, 89(2–3), 221–244. Doi: 10.1016/j.jep.2003.08.003.

Wayback

Machine.

https://web.archive.org/web/20141129041700/http://web.ogm.gov.tr/birimler/merkez/odundisiurun/Dkmanlar/bitkisel_urunler_sube_mudurlugu/BITKISEL%20URUNLER/ATKUYRU%C4%9EU.pdf (Eriřim tarihi: 11.04.2023).

Wynn, S. G., & Fougère, B. J. (2007). Veterinary herbal medicine: A systems-based approach. *Veterinary Herbal Medicine*, 291. Doi: 10.1016/B978-0-323-02998-8.50024-X.

Boksit Oluşumlarının Jeokimyasal Özellikleri

Leyla KALENDER
Hatice KARA

Giriş

Boksit dünya madencilik sektörünün önemli madenleri arasında yer almaktadır. İlk defa Fransız jeolog Pierre Berthier tarafından 1821 yılında Fransa'nın Güneyinde Le Baux köyü yakınlarındaki Provence bölgesinde keşfedilmiştir. 1861 yılında Fransız kimyager Henri Sainte-Claire Deville bu cevhere Les Baux köyünden esinlenerek "boksit" adını vermiştir. Boksitten alüminyum üretimine ise, ilk defa Avustralyalı mühendis Karl Josef Bayer önderliğinde 1887 yıllarında başlanmıştır. Dünya genelinde alüminyuma duyulan ihtiyaç boksit cevherinin değerlendirilmesine katkı sağlamıştır. Boksitin birincil alüminyum cevheri olduğunu göz önünde bulundurulduğu taktirde, bu madenin stratejik öneme sahip olduğu söylenebilir. Bu çalışma, esas olarak iki başlık halinde toplanmıştır. İlk bölümde boksit yataklarının oluşum koşulları, mineralojik ve jeokimyasal özellikleri hakkında bilgiler verilmiştir. İkinci bölümde ise boksit yataklarının dünya üzerindeki genel dağılımları ve kullanım alanları literatür kapsamında elde edilen bilgiler kapsamında anlatılmıştır.

Boksit nedir?

Boksit; Sertliği Mohos sertlik cetveline göre 1-3, yoğunluğu 2,5-3,5 gr/cm³ arasında değişen, alüminyum oksit ve hidroksitlerin karışımı olarak tanımlanmıştır. Boksit türleri içerisinde, alüminyum öncelikle gipsit (hidrarjilit) ya da amorf alüminyum hidroksit [Al(OH)₃] formunda bulunmaktadır. Boksit içerisinde, genel olarak silis, demir oksitler, kaolinit [(Al₂Si₂O₅(OH)₄], diğer kil mineralleri ve TiO₂ (anatas) çeşitli oranlarda bulunmaktadır (Boni& ark., 2013). Böhmite [γAlO(OH)]ve diaspor[αAlO(OH)] her ikisi de gipsitten daha az hidrate olmuş ve özellikle diyajenik ve/veya metamorfizmaya maruz kalmış metaboksitlerdir (Boni& ark., 2013). γ alümina→δ alümina→θ alümina→α alümina farklı sıcaklıklarda ısı değişimine bağlı olarak oluşan polimorfik oluşumları ifade etmektedir. Sistemin, düşük oluşum ısı koşullarında γ alümina formu oluştururken, en yüksek ısı koşullarında α alümina formunun oluşması için uygun hale gelmektedir (Lippens& Boer, 1964; Wilson, 1979).Boksit, doğada oolitik, masif, toprağımsı olarak bulunur. Yapılan çalışmalar boksitin bileşiminde 43 elementin bulunduğunu göstermiştir. Bunlardan sadece 10 tanesinin (O, H, C, Al, Si, Ti, Ca, Mg, Fe) tenörleri % 1 in üzerindedir, 5 element (P, V, Cr, Na, K) % 1 in, geri kalan diğer elementler ise % 0,1 in altındadır. Tablo 1'de boksitlerin anaoksit ve bazı eser element içerikleri verilmiştir. Al₂O₃ ağırlıkça %30-60 oranında en fazla bulunan oksit olduğu görülmektedir. Bunun dışında Fe₂O₃ ise1-30 arasında ikinci en fazla bulunan ana oksit bileşendir (Caner, 1971a, 1971b). Bohmit % 85 oranında alüminyum oksit içerir. Diasporit, böhmite ile aynı kimyasal formüle sahiptir, kristal yapısı farklıdır. Gipsit ise % 65 oranında alümina içerir.

Tablo 1. Boksitin kimyasal bileşimi (Cawley& Baumgardner, 1985)

Bileşen	%(Ağırlıkça)
Al ₂ O ₃	30-60
Fe ₂ O ₃	1-30
SiO ₂	< 0,5-10
TiO ₂	< 0,5-10
Organik karbon	0,02-0,40
P ₂ O ₅	0,02-1,0
CaO	0,1-2,0
V ₂ O ₅	0,01-0,10
ZnO	0,002-0,10
Ga ₂ O ₃	0,004-0,013
Cr ₂ O ₃	0,003-0,30
S	0,02-0,10
F	0,01-0,10
Hg (ppb)	50-1000

Mineralojik yapılarına göre boksitler

Tablo 2’de boksitin farklı polimorfları ve kimyasal formülleri ile birlikte buldukları minerallerin bileşimleri görülmektedir. Mineralojik ve kimyasal özellikleri dikkate alınarak boksit; gibsit, böhmit ve diyaspor’dan oluşmaktadır. Tablo 3 ise farklı polimorfların kristalografik yapılarını göstermektedir. Gibsit monoklinik sistemde kristalleşirken daha düşük yoğunluğa sahiptir. Ortorombik sistemde kristalleşen böhmit ve diyaspor, kristalleşme sıcaklık artışına bağlı olarak daha yüksek yoğunlukta oluşmuştur. Sistemin kristalleşme sıcaklığının, oluşan boksit minerallerinin mineralojik ve kimyasal özellikleri üzerinde etkili olduğu görülmektedir. Alterasyon boksitlerin mineralojik ve dokusal özelliklerine bağlı olarak değişebilir. Pirit içeren boksitlerin alterasyon mineralleri; butlerit, melanterit, jips, jarozit, eponit gibi alüminyum demir ve kalsiyum sülfatlar oluşabilir. Piritli boksitlerin alterasyonu sırasında oksitleşme olayının yanısıra kaolenleşme ve sülfatlaşma olayları da görülmektedir. Bu oluşumlarda kaolenler kayaçlar içerisinde ince filonlar halinde bulunurken, sülfatlar ise boşlukları doldurabilir (Caner, 1971b).

- Gibsitik Boksitler (Trihidratik): Volkanik kayaçlardaki feldispat ve korundun düşük sıcaklıklarda dekompozisyonu ile oluşur.
- Böhmitik Boksitler (Monohidratik): Gibsitin dehidratasyonu ile oluşmuştur.
- Diyasporitik Boksitler (Monohidratik): Yüksek sıcaklıklarda oluşan alüminyumca zengin mineraldir.

Tablo 2. Boksitler ve birlikte buldukları minerallerin kimyasal bileşimleri (Caner, 1971b).

Ana element	Mineral	Kimyasal formül
Alüminyum	Gibbsit Böhmit Diaspor	$Al(OH)_3$ ya da $Al_2O_3 \cdot 3H_2O$ $AlOOH$ ya da $Al_2O_3 \cdot H_2O$ $AlOOH$ ya da $Al_2O_3 \cdot H_2O$
Silisyum	Kuars Kalolin	SiO_2 $Al_2Si_2O_5(OH)_4$ ya da $Al_2O_3 \cdot 2SiO_2 \cdot 2H_2O$
Demir	Hematit Gotit	Fe_2O_3 FeO ya da $Fe_2O_3 \cdot H_2O$
Titanyum	Anatas Rutil	TiO_2 TiO_2

Tablo 3. Boksitlerin mineralojik ve fiziksel özellikleri. kaynak

Bileşim	Birim	Gibsit	Böhmit	Diaspor
		$Al(OH)_3$	$AlO(OH)$	$AlO(OH)$
Maksimum alüminyum içeriği	%	65,4	85	85
Kristal sistemi		Monoklinik	Ortorombik	Ortorombik
Yoğunluk	g/cm^3	2,42	3,01	3,44
Hızlı dehidrasyon için sıcaklık	$^{\circ}C$	150	350	450

Boksitlerin jeokimyasal özellikleri

Bilindiği gibi boksitlerin farklı kimyasal bileşimlere sahip olmasında en etkili faktörlerden biri oluşum ortamının fiziksel özellikleridir (sıcaklık, pH, vb). Düşük sıcaklık polimorfları gibsit olarak adlandırılırken, hidroksil gruplarının farklı düzenlenmesine bağlı olarak; kendi içinde farklı isimlendirilebilirler. Scheinost, (2005) tarafından yapılan çalışmada, gibsitin diğer polimorflarının bayerit, nortstrandit ve doyleitten oluştuğunu belirtilmektedir. Bu polimorflarda tıpkı diğerleri gibi hidroksil gruplarının farklı düzenlenmelerinden oluşmaktadır. Gibsit oluşumları için ideal koşullar, alüminyumun yavaş hidrolizi ve $pH < 6$; notdstrandit ve bayerit ise daha nötr ve alkali $pH > 7$ daha hızlı hidrolize olmaktadır (Şekil 1, Tablo 4). Böhmit lepidokrosit ile aynı yapıda olup boksit içerisinde bu yapısı ile diğerlerinden kolaylıkla ayrılabilir. Gibsitin diyajenezi veya hidrotermal alterasyonu ile oluşabilir. Diaspor ise götit ile benzer yapıya (izostructurel) sahip olup kaolinli killerin deslikasyonu ile yüzeysel ayrışma ürünü olarak oluşur ve bu özelliği ile diğerlerinden kolaylıkla ayırt edilebilir. Korund ise nadir olarak bulunur ve hematit ile benzer yapı özelliği gösterir. Korund içeren ana kayadan ayrışma veya çalılıkların yanması sonucu toprağın ısınması ile oluşabilir.

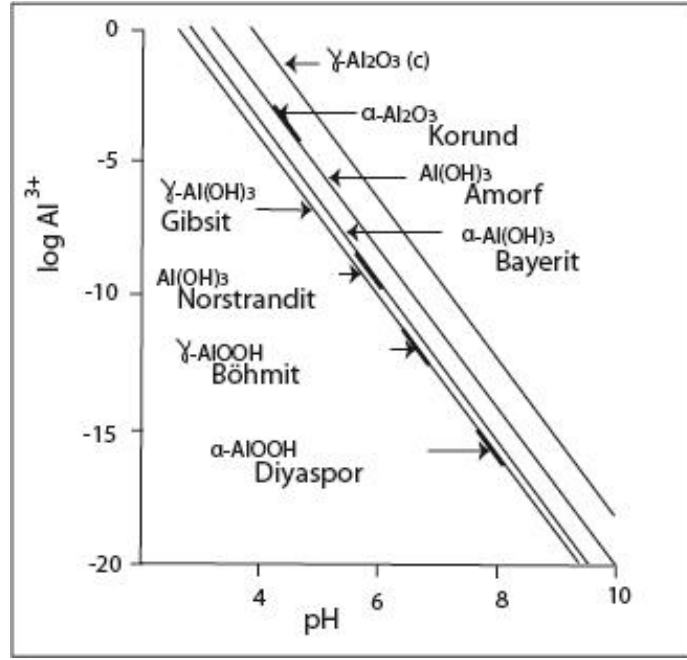

Şekil 1. Alüminyum oksit ve hidroksitlerin çözünürlük diyagramı (Lindsay, 1979).

Kalıntı mineraller çözünürlük özelliklerine göre sıralanacak olduğunda, bayerit, böhmit, norstrandit, gibsit ve diaspora doğru azaldığı söylenebilir. Son dört mineral arasındaki fark oldukça az gibi görünmektedir. Sözkonusu minerallerdeki Al^{3+} 'nın aktivitesi pH a bağlıdır ve pH'ın her bir birim artışı ile Al^{3+} aktivitesinin bu oranda 1000 kat daha azaldığı belirtilmektedir (Sparks, 2003). Toprakta bulunan bazı okside mineraller ve fillosilikatlar için çözünürlük diyagramı Şekil 3'de verilmiştir. Çözünürlük diyagramı pH değerlerine karşı log silisikosit (H_4SiO_4) fonksiyonu olarak çizilmiştir. Her bir çizgi ve gibsit arasındaki ilişki, mineral fazları arasındaki fark ve onların asidik ortamlarda davranışı ile ilgilidir.

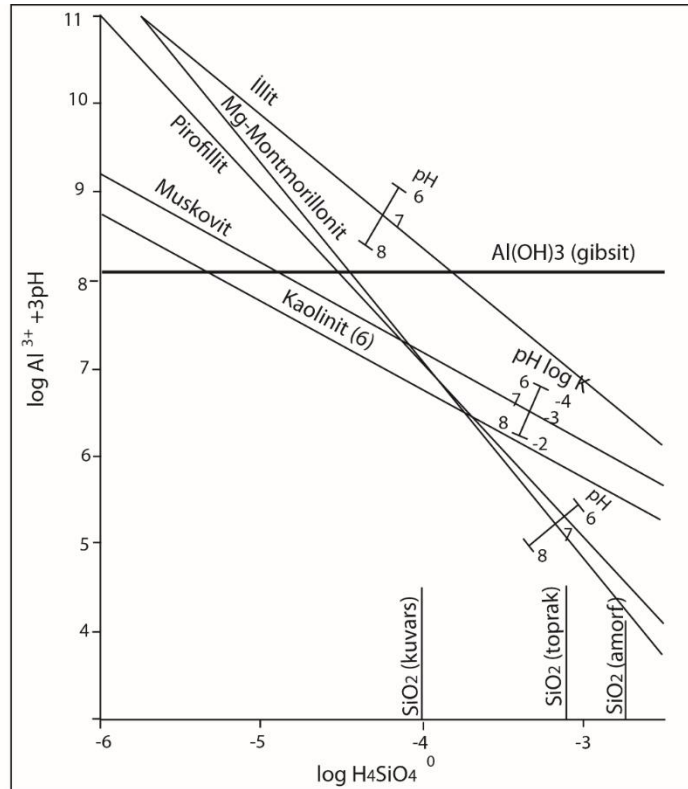

Şekil 2. Birincil ve ikincil minerallerin çözünürlük diyagramı ($10^{-3} M K^+$, $10^{-3} M Mg^{2+}$ ve toprak-Fe denge koşullarında)değişen pH ve K değer aralıklarında (Lindsay, 1979).

Şekil 2’de verilen diyagram alüminyum zenginleşmelerinin farklı toprak sistemlerinde stabil katı fazların varlığını tahmin etmek için oldukça önemlidir. Örneğin 2:1 oranında kil mineralleri örneğin Mg-montmorillonit çözeltide sadece H₄SiO₄ konsantrasyonu olduğu zaman kuvarstan daha fazla çözülebilir katı faz tarafından kontrol edilebilir. Düşey SiO₂ çizgileri kuvarsin içerisinde Al³⁺ olmadığını göstermektedir. Toprak çözeltisi içerisindeki düşük konsantrasyondaki asidik bileşim (log H₄SiO₄⁰ < -4), 1:1 oranındaki kil minerali kaolinit çok daha stabil katı faz içerisinde oluşur. Kaolinit asidik bileşimli topraklarda fillosilikatların yaygın olarak bulunduğu, yağışlara bağlı yoğun toprak liçinin olduğu bölgelerde zenginleşmektedir. Olağanüstü liç koşullarında ise (log H₄SiO₄⁰ < -5.3) gibsit katı fazda daha stabil hale gelebilir (Şekil 2). Aşağıda Tablo4’de verilen gibsit için hesaplanmış çözünürlük katsayı değeri anlatılmıştır, diğer değerler benzer yöntem ile hesaplanmıştır.

$$\Delta G^0_r = -RT \ln K^0_{dis},$$

Mutlak sıcaklık koşullarında 298 K (25 °C) denge sabiti değerleri kullanılarak hesaplanmış değerlere bir örnek;

$$\Delta G^0_r = (-0,008314 \text{ kJK}^{-1} \text{ mol}^{-1})(298,15 \text{ K}(2,303) \log K^0_{dis},$$

Daha sonra;

$$\log K^0_{dis} = -\Delta G^0_r / 5,71$$

Sonuç olarak;

$$\log K^0_{dis} = -(-45,92) / 5,71 = 8,04$$

Tablo 4. Alüminyum oksit ve hidroksitlerin 25°C (298 K) denge reaksiyonları, log K_{dis} değerleri Lindsay (1979)’dan alınarak Sparks (2003) tarafından hazırlanmıştır.

Reaksiyon Sırası	Denge Reaksiyonları	log K _{dis}
1	0,5γ-Al ₂ O ₃ (korund)+3H ⁺ =Al ³⁺ +1,5H ₂ O	11,49
2	0,5α-Al ₂ O ₃ (korund)+ 3H ⁺ = Al ³⁺ +1,5H ₂ O	9,73
3	Al(OH) ₃ (amorf)+ 3H ⁺ = Al ³⁺ +3H ₂ O	9,66
4	α-Al(OH) ₃ (bayerit)+ 3H ⁺ = Al ³⁺ +3H ₂ O	8,51
5	γ-AlOOH (böhmit) + 3H ⁺ = Al ³⁺ +2H ₂ O	8,13
6	α-Al(OH) ₃ (norstrandit)+ 3H ⁺ = Al ³⁺ +3H ₂ O	8,13
7	γ-Al(OH) ₃ (gibsit)+ 3H ⁺ = Al ³⁺ +3H ₂ O	8,04
8	α-AlOOH (diyaspor) + 3H ⁺ = Al ³⁺ +2H ₂ O	7,92

Zamanian& ark., (2016) İran Mombi boksit horizonlarında yaptıkları çalışmada boksitizasyon sırasında boksitin mineral bileşimi üzerinde Eh-pH koşullarının etkisini araştırmışlardır (Şekil 3). Çalışmalarında, mineral oluşumlarının kimyasal koşullar ile uyumlu olduğunu ve boksit yataklarının (vadose/ yer altı satablasının üstü ve phreatic /yer altı su tablası altı) diyajenetik depolanma ortamlarının ayırt edilmesinde önemli olduğu belirtilmiştir. Vadoz boksitlerin, hematit ve götit gibi demir minerallerinin gibsit ve böhmit ile birlikte zenginleştiği vurgulanmıştır. Aksine yer altı su tablası altında oluşan boksit oluşumlarının ise diyaspor, böhmit ve korund ile birlikte götit, siderit, pirit oluşumları ile dikkat çektiğini belirtmektedirler. Bu yataklar klor içermezler. İki zon arasında bulunan geçiş zonlarında ise, vadoz zona yalın alanlarda sarı, kırmızı, pembe boksitler oluşurken phreatic/yer altı su tablası altı zona yaklaşırken, gri ve kahverengi boksit oluşumlarını görmek mümkün olmuştur.

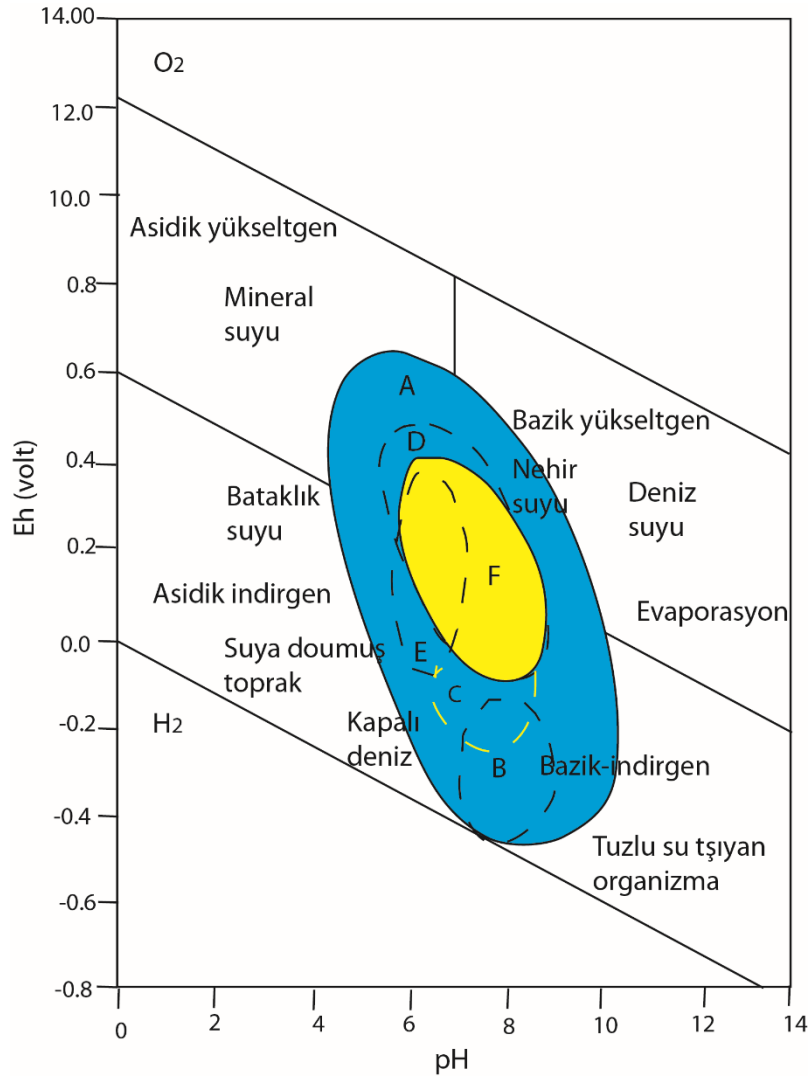

Şekil 3. Doğal atmosferik Eh–pH koşullarında çeşitli ülkelerdeki boksit yataklarında yapılan çalışmalarda farklı mineral oluşumlarının koşullarını gösteren diyagram (Garrels & Christ, 1965 ve Zamania & ark., 2016'dan alınmıştır). A: Karstik boksitler; B: Diyaspor-şamosit boksit yatakları; C: Diyaspor illit boksit yatakları; D: Masatdağı boksit yatağı (gibsit, diaspor, hematit, götit ve şamosit); E: İran böhmit yatağı; F: İran böhmit, kaolinit, hematit ve diyaspor yatağı.

kimyasal bileşime oluşumları ve ana oksit içerikleri görülmektedir. Fe_2O_3 içeriği %50'den fazla ve SiO_2 içeriği $< \%10$ olduğunda boksitik ferritler; Fe_2O_3 içeriği %50'nin altında ve Al_2O_3 %50'den fazla olması durumunda ferritik boksitler oluşmaktadır. Kayaç bileşimlerinde Al_2O_3 %50'den fazla ve Fe_2O_3 - SiO_2 içeriği %50'den az olması durumunda boksit oluşumlarının uygun koşullar gerçekleşmesi Ghanizadehn & ark., (2014), Şekil 4'de 0-500°C ve 1-100 MPa basınç altında Al_2O_3 - H_2O sistemine ait dört fazın (gibsit $Al(OH)_3$, böhmity- $AlOOH$, diyaspor- $AlOOH$ ve korund- Al_2O_3 .) oluşumu görülmektedir. Hidrotermal koşullar altında, böhmit 500°C sıcaklıkta ve 1-15 MPa basınç altında, ya direkt olarak α -alumina (korund) faza geçer ya da 210°C ve daha yüksek basınçlarda diyaspor oluştururken, 360°C ve daha yüksek basınç koşullarında korund oluşumu gerçekleşir [reaksiyon; 1 ve 2]. Suchanek (2010)'a göre; Hidrotermal koşullar altında 1-15 MPa basınç aralığında aşağıdaki reaksiyonlar gerçekleşmektedir.

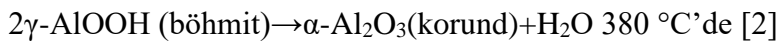
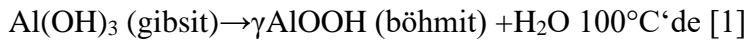

Şekil 5’da Fe_2O_3 - Al_2O_3 - SiO_2 üçgen diyagram dikkate alınarak, boksitlerin durumunda oluşabilir. Şekil 6 ise SiO_2 miktarı azaldıkça lateritizasyonun arttığını göstermektedir. Bileşimlerde SiO_2 içeriği %50’nin altında ise orta düzeyde lateritizasyonu, SiO_2 içeriği %25’in altına düşmesi durumunda kuvvetli lateritizasyonu görmek mümkündür.

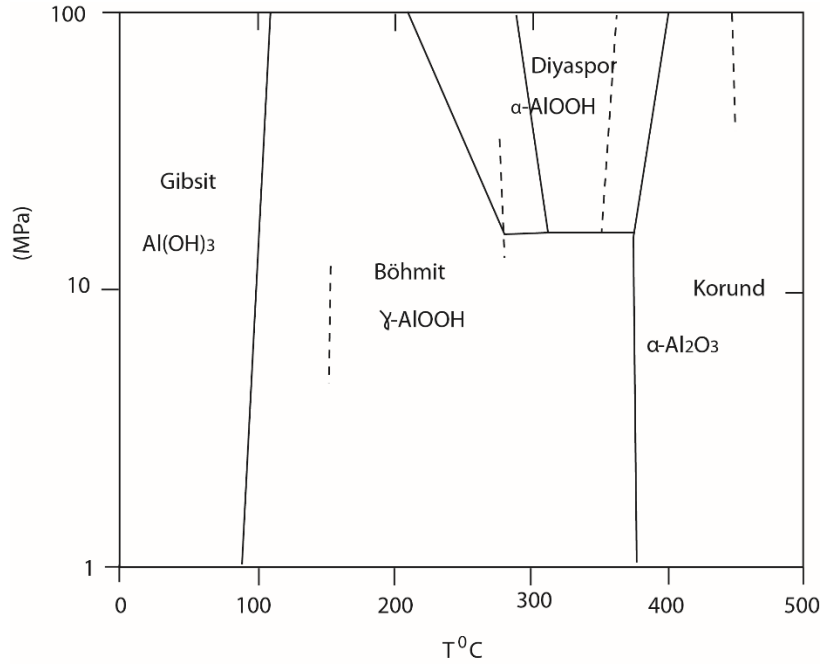

Şekil 4. Hidrotermal Al_2O_3 - H_2O faz diyagramı Suchanek, (2010)’dan alınmıştır.

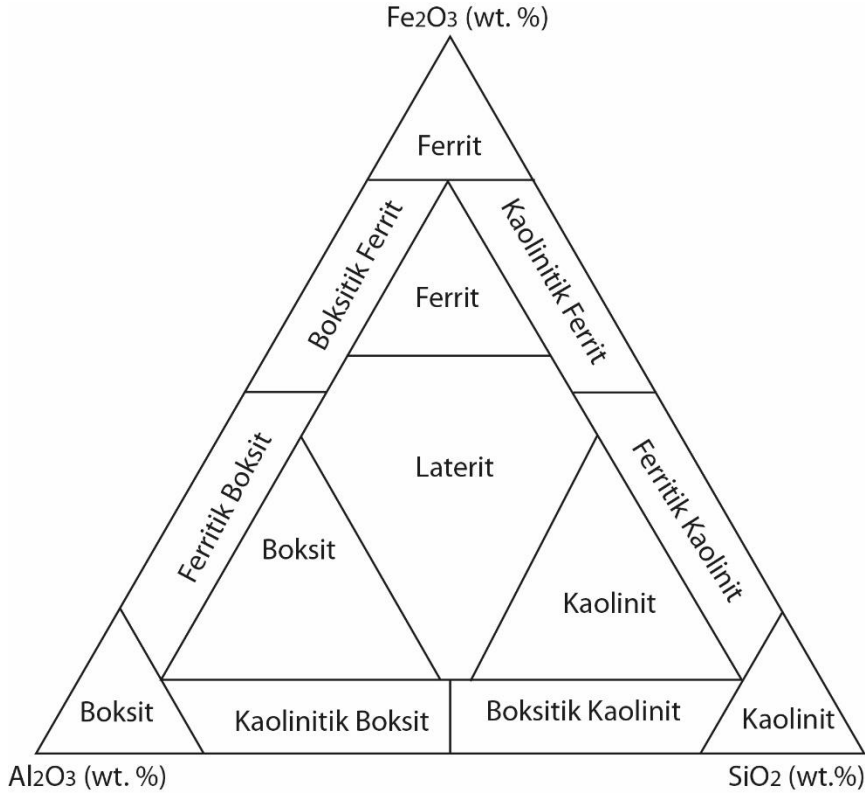

Şekil 5. SiO_2 - Al_2O_3 - Fe_2O_3 üçgen diyagramı (Aleva, 1994).

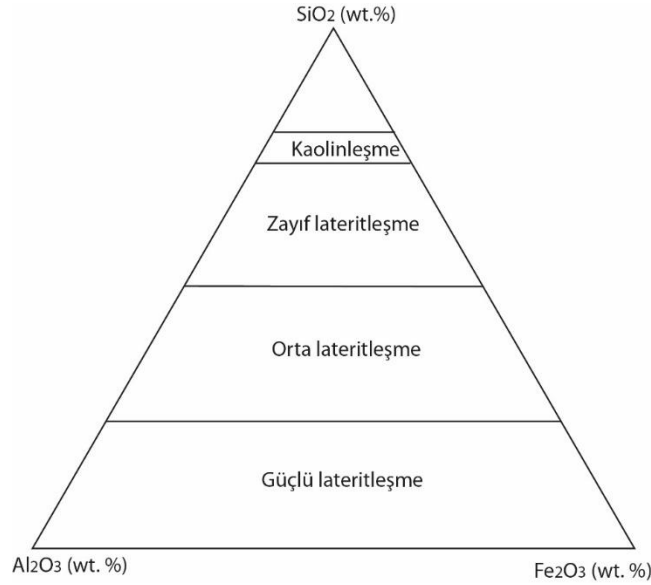

Şekil 6. Boksit yataklarının laterizasyon derecelerini gösteren Al_2O_3 - SiO_2 - Fe_2O_3 üçgen (Schellmann, 1986).

Diyagramların yorumlanması;

Mason (1966) Al ve Si'ca zengin ortamların pH koşullarının bu iki elementin taşınma ve depolanmaları için oldukça önemli olduğuna işaret etmektedir. Şekil 7a'da $pH < 4$ koşullarda alüminyum hemen çözünür, aksine silisyumun çözünürlüğü önemsiz denecek kadar azdır. Böylece alüminyum silisyumdan ayrılmış ve silisyum ana kayaç içerisinde kalmaya devam etmiştir. Normal sedimanter havzalarda düşük pH değerlerine pek rastlanmaz. Diyagramdan anlaşılacağı üzere, pH 5-9 arasında silisyum artarken alüminyum çözünmez. Bu koşullar altında silisyum ortamdan ayrılırken alüminyum lateritik ve/veya boksitik olarak yerinde zenginleşir. $pH < 4$ civarında $Al_2O_3/SiO_2 = 1/2$ olduğunda kaolinit; pH 8-9 $Al_2O_3/SiO_2 = 1/4$ olduğunda ise montmorillonit oluşumları bu yataklara eşlik edebilir.

Şekil 7b'de çeşitli alüminyum oksitlerin farklı pH aralıklarında çökeltme koşulları görülmektedir. pH 5,5-6,5-9 koşullarında $Al(OH)_4$ çözünmezken; pH 8,5 koşullarında $Al(OH)_5$ çözünmez alüminyum bileşikler oluşturmaktadır (Panias & ark., 2007; Tobler & ark., 2017).

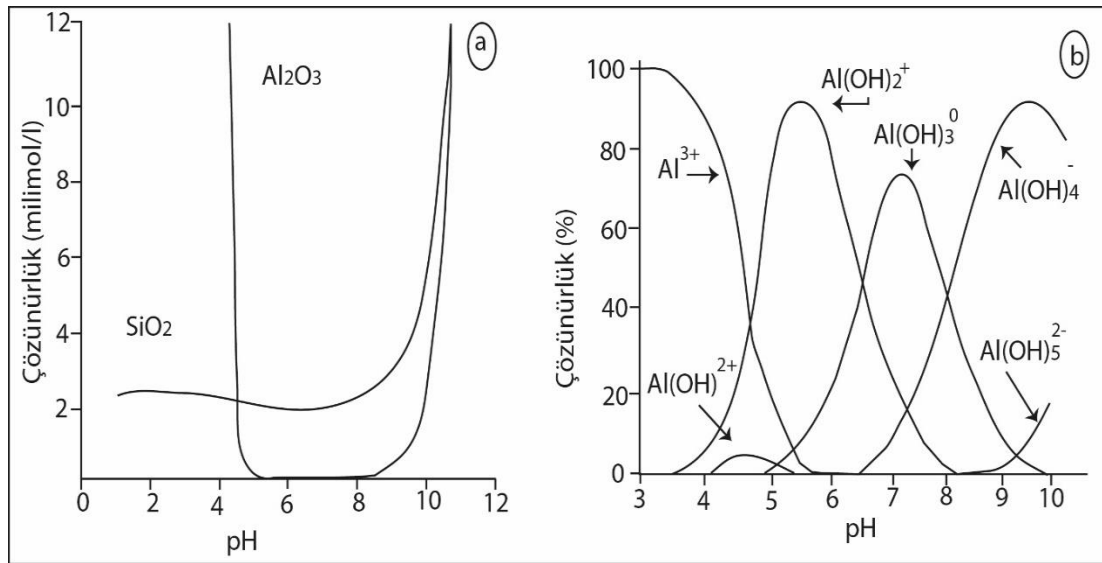

Şekil 7. a: $Al(OH)_3$ - SiO_2 in farklı pH koşullarında davranışlarının karşılaştırılması (Mason, 1966), b: Alüminyumun farklı pH koşullarına çözünürlüğü (Panias & ark., 2007).

Boksit yataklarının oluřum kořulları ancak yuzeysel iřlev kořullarının fiziksel ve kimyasal olaylar uzerindeki etkisi ile aıklanabilmektedir. Jeokimyasal olarak uygun temel kayaa, iklim kořulları ve sulu sistemlerin hakim olduėu kořullarda boksit oluřumları, yerkuorenin hemen her yerinde oluřabileceėini gostermektedir. Oluřum ortamının sıcaklıėı ve farklı Eh-pH kořulları boksitin farklı polimorflarının oluřmasına neden olmaktadır. Gibsit duiřuk sıcaklıklarda ve duiřuk yoėunluklarda oluřurken boħmit ve diyaspor daha yuėsek sıcaklıklarda ve ortorombik sistemde kristalleřmektedir. Aluėminyum ve silisyumun farklı pH kořullarında uozuėnurluėlerinin farklı olması boksit yataklarının oluřumunda rol oynayan en etkili faktordur. pH kořullarının 4,5-8 aralıėında alminyum uozuėnurluėunun duiřuk olması, aksine bu kořullarda silisyumun uozuėnerek temel kayaalardan ayrılması lateritik boksit yataklarının oluřum mekanizmasını aıklamak iin onemli goruėlmektedir. Aynı zamanda yeraltı su tablasının uėst ve alt seviyeleri gibsit ve diyasporit oluřumları iin farklı ortamlar oluřturabilmektedir.

KAYNAKÇA

Aleva, G,J,J, (1994). *Laterites: Concepts, Geology, Morphology and Chemistry*. International Soil Reference and Information Centre (ISRIC), Wageningen, The Netherlands, Elseviers Press, Amsterdam,

Boni, M, Rollinson, G, Mondillo, N, Balassone, G, & Santoro, L, (2013) Quantitative Mineralogical Characterization of Karst Bauxite Deposits in the Southern Apennines, Italy. *Economic Geology*, 108(4),813-833, Doi: [10.2113/econgeo.108.4.813](https://doi.org/10.2113/econgeo.108.4.813)

Cawley, F, X, & Baumgardner, L, H, (1985) Alüminium, mineral facts and problems, *Bureau of Mines Bulletin*, 675, 9-31.

Caner, G, (1971a) Boksit yataklarının orijini ve genel karakteri, *Bilimsel Madencilik Dergisi*,10 (6), 1-28.

Caner, G, (1971b) Boksitin bileşimine giren kimyasal elementler ve bu elementlerin teşkil ettikleri mineraller. *Bilimsel Madencilik Dergisi*, 10 (5), 13-20.

Garrels, R,M, & Christ, C,L, (1965) *Solutions, Minerals and Equilibria*, NewYork, Harper and Row Press.

Ghanizadehn, S, Bao, X, Vaidhyanathan, B, & Binner, J, (2014) Synthesis of nano α -aluminapowders using hydrothermal and precipitationroutes: a comparative study, *Ceramics International*, 40,1311-1319, Doi.org/10.1016/j.ceramint.2013.07.011

Lindsay, W, L, (1979) *Chemical Equilibria in Soils*, NY: John Wiley & Sons Press.

Lippens, B,C, & Boer, De J,H, (1964) Study of phase transformations during calcination of aluminium hydroxides by selected area electron diffraction, *Acta Crystallograpy*, 17,1312-1321, Doi:10.1107/S0365110X64003267

Mason, B, (1966), *Principles of Geochemistry*. (Third Edition), NY: John Wiley & Sons Inc. & Tokyo, Toppan Company, Limited Press.

Panias, D, Giannopoulou, I, & Perraki, T, (2007), Effect of Synthesis Parameters on the Mechanical Properties of Fly Ash-based Geopolymers, *Colloids and Surfaces*, 301, 246-254, Doi: 10.1016/j.colsurfa.2006.12.064

Scheinost, A,C, (2005) Metal oxides, *Encyclopedia of Soils in the Environment*, Doi: [10.1016/B0-12-348530-4/00194-6](https://doi.org/10.1016/B0-12-348530-4/00194-6)

Schellmann, W, (1986) A new definition of laterite. *Mem. Geol. Surv. India* 120, 1–7.

Sparks, D, L, (2003) Soil Solution-Solid Phase Equilibria, *Environmental Soil Chemistry* (Second Edition).

Suchanek, W, L, (2010) Hydrothermal synthesis of alpha alumina (α -Al₂O₃) powders: study ofthe processing variables and growth mechanisms, *Journal of the American Ceramic Society* 93, 399–412.

Tobler, D, J, Stawski, M,T, & Benning, G, L, (2017) Silica and alumina nanophases:Naturalprocesses and industrial applications, *Materials Science*. Doi:10.1007/978-3-319-45669-0-15.

Wilson, S, J, (1979) The dehydration of boehmite, γ AlOOH to γ Al₂O₃, *Journal of Solid State Chemistry*, 30, 247-255.

Zamanian, H, Ahmadnejad, F, & Zarasvandi, A, (2016) Mineralogical and geochemical investigations of the Mombi bauxite deposit, Zagros Mountains, Iran, *Geochemistry*, 76 (1), 13-37.

Biyoyakıt böcekleri

Cemil Koyunoğlu

1.Giriş

Petrol ve diğer sıvı yakıtların küresel ölçekte kullanımının, 2012-2020 arasında, günde 90 milyon varilden (b/d) 100 milyon varil/gün'e çıkacağı tahmin edilmektedir. Bununla birlikte 2040'a kadar 121 milyon varil/gün'e çıkacağı öngörülmektedir. Dünya nüfusunun artması, küresel ekonominin hızla genişlemesi, ve yaşam şartlarının iyileştirilmesi, geleneksel enerji kaynakları ve çevreye olumsuz etkisi üzerinde büyük faktörler oluşturmuştur. 2012 yılından 2040 yılına kadar küresel enerji tüketiminin 549 katrilyon Btu'dan 815 katrilyon Btu'ya yaklaşık olarak %48 olarak yükselmesi beklenmektedir [1-4].

Geleneksel enerji kaynaklarının tükenmesi, petrol fiyatlarının artması, küresel ısınma ve CO₂ salınımı gibi çevresel etkiler ve enerji güvenliği bağlamında, modern toplumlar enerji verimli süreçlerin; ekonomik ve enerji verimli olarak geliştirilmesini gerektirmektedir. Bu gereklilikler, sıvı fazda enerji kaynaklarının üretimi için düşük maliyetli ve yenilenebilir hammaddeler olarak biyokütle kullanımına yönelik global bir politika değişikliğine sebep olmuştur. Tarımsal artıklar, dünyadaki tarımsal bitki miktarının yaklaşık olarak yarısından fazlasını temsil etmektedir [1-4].

Dünyada, buğday, pirinç, ve mısırın tarımsal amaçlı işlendiğinde elde edilen artıkların sırasıyla %21.9, % 26.7, ve 27.2 olduğu tahmin edilmektedir. Mısır koçanı, bu biyokütle kaynakları arasında en bol olanıdır. Ve son 10 yılda, mısır koçanından daha etkin bir şekilde yararlanmak için önemli araştırmalar yapılmaktadır. Mısır koçanı yaygın bulunabilirliği ve yüksek selüloz içeriği sebebiyle biyoyakıt üretimi için uygun bir hammaddedir. Mısır koçanının yanında, pirinç ve buğday gibi tarımsal artıkların biyoyakıt üretimi için elverişli olmalarının en önemli nedeni yapılarında lignoselüloz bulunmasıdır [1-4].

Tablo 1. Küresel olarak yerel biyokütle tedariki* [1, 2, 5].

Yıl/biyokütle	Evsel atık	Endüstriyel atık	Katı biyokütle	Biyogaz	Sıvı biyoyakıt	Toplam
2000	0,74	0,50	39,5	0,29	0,52	41,6
2005	0,96	0,45	41,8	0,54	1,00	44,8
2010	1,17	0,78	43,7	0,89	2,81	49,4
2015	1,38	0,91	45,7	1,34	3,55	52,9
2016	1,41	1,04	46,1	1,35	3,65	53,5
2017	1,44	1,09	47,0	1,38	3,76	54,6
2018	1,45	1,14	47,7	1,41	4,01	55,7
2019	1,45	1,14	48,5	1,43	4,30	56,9

* değerler exajoule (10⁸) olarak verilmiştir.

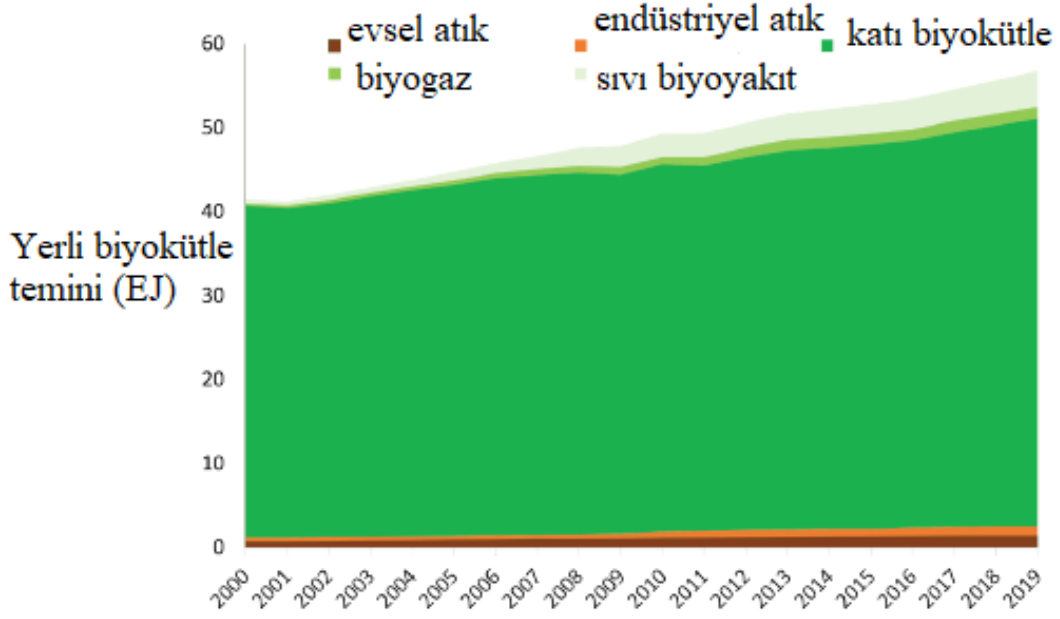

Şekil 1. Küresel bazda yerel biyokütle temini [1, 2, 6].

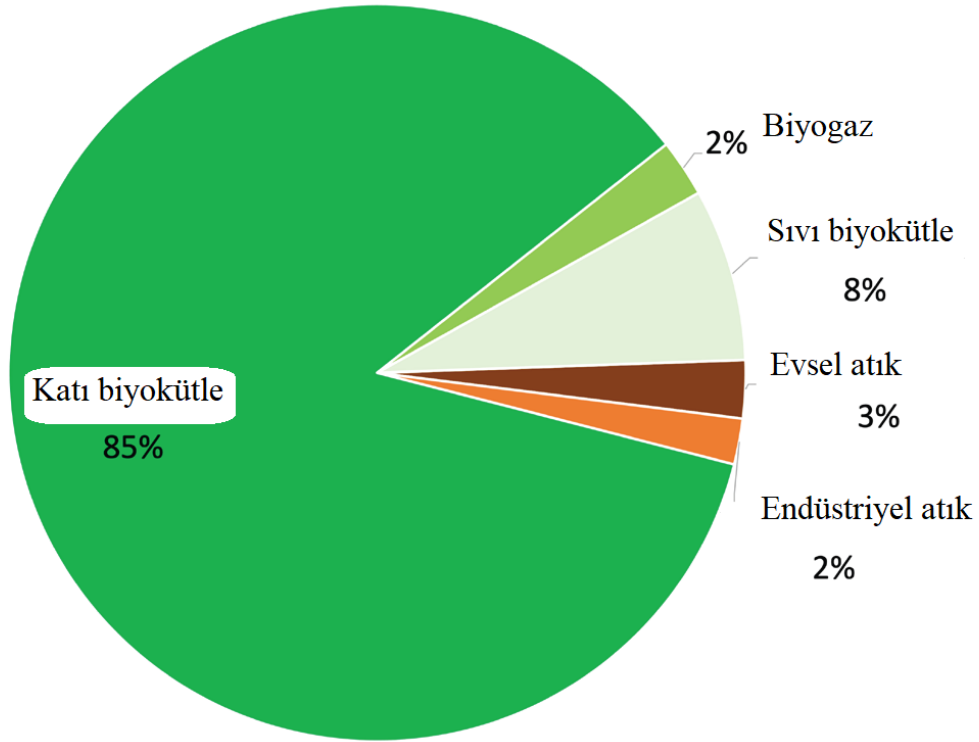

Şekil 2. 2019'da küresel olarak yerelde biyokütle tedariki [1, 2, 6].

Tablo 2. 2019'da kıtalar bazında yerel biyokütle arzı* [7-9].

	Evsel atık	Endüstriyel atık	Katı biyokütle	Biyogaz	Sıvı biyoyakıtlar	Toplam
Afrika	0,00	0,00	16,0	0,00	0,00	16,0
Amerika	0,29	0,07	8,05	0,19	3,00	11,6
Asya	0,20	0,55	19,3	0,50	0,62	21,2
Avrupa	0,92	0,52	4,70	0,72	0,63	7,49
Okyanusya	0,00	0,00	0,22	0,02	0,01	0,25
EU-28	0,85	0,19	4,07	0,70	0,63	6,45

* değerler exajoule (10^8) olarak verilmiştir.

Tablo 3. Atıktan enerji* [9-11].

	Toplam	Evsel atık	Endüstriyel atık
2000	1,24	0,74	0,50
2005	1,41	0,96	0,45
2010	1,95	1,17	0,78
2015	2,29	1,38	0,91
2016	2,46	1,41	1,04
2017	2,53	1,44	1,09
2018	2,59	1,45	1,14
2019	2,59	1,45	1,14

*değerler exajoule (10^8) olarak verilmiştir.

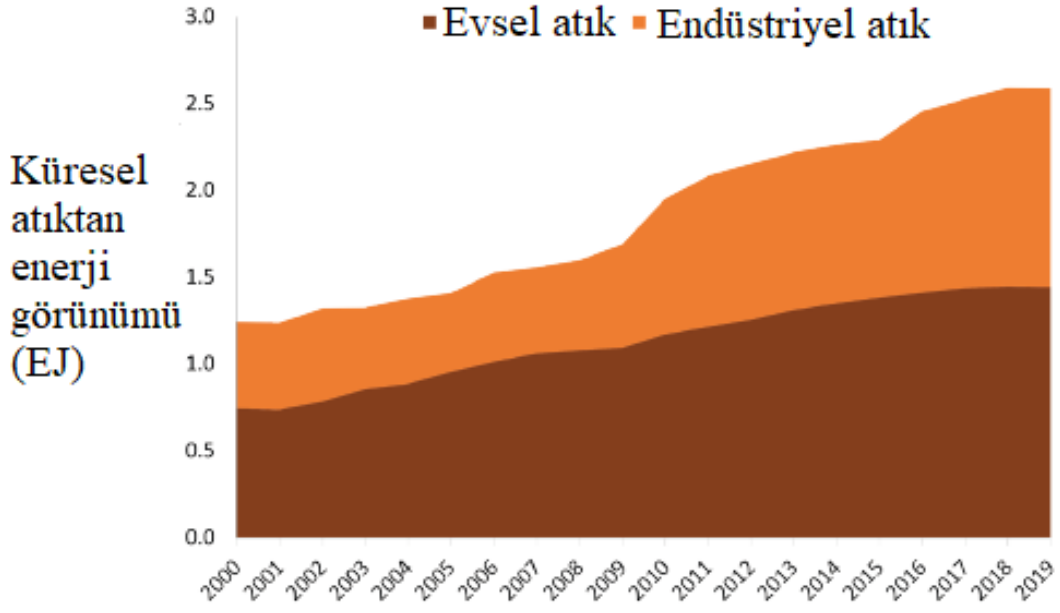

Şekil 3. Küresel atıktan enerji görünümü (EJ) [12-14].

Tablo 4. Kıtalar bazında atıktan enerji değerleri [14-16].

	Total	Evsel atık	Endüstriyel atık
Afrika	0,00	0,00	0,00
Amerika	0,36	0,29	0,07
Asya	0,75	0,20	0,55
Avrupa	1,44	0,92	0,52
Okyanusya	0,00	0,00	0,00
EU-28	1,05	0,85	0,19

* değerler exajoule (10^8) olarak verilmiştir.

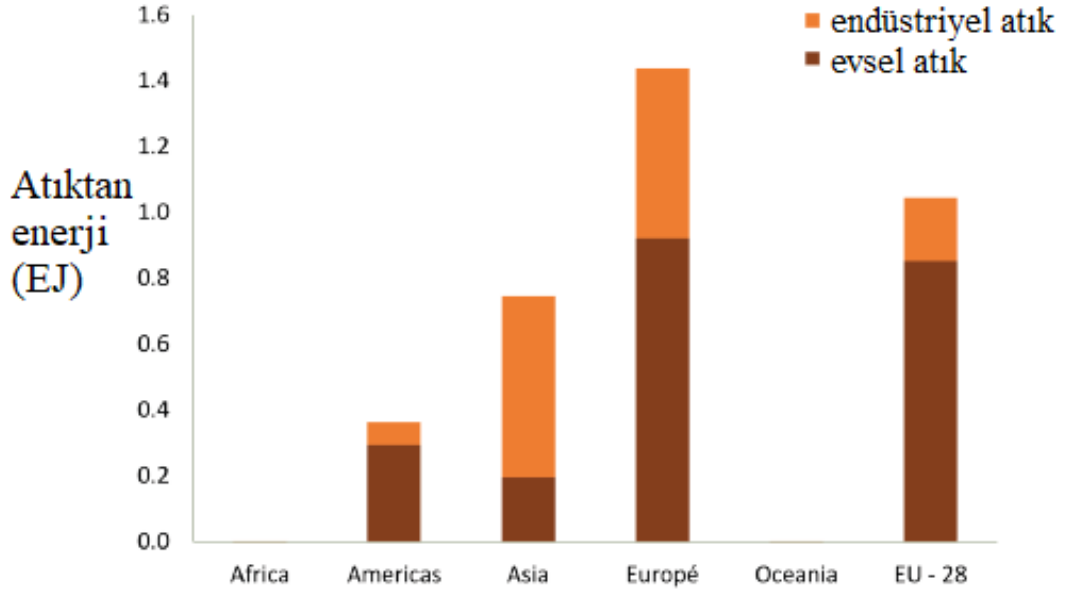

Şekil 4. Kıtalar bazında 2019 yılına ait atıktan enerji değerleri (* değerler exajoule (10^8) olarak verilmiştir) [16-18].

Tablo 5. Dünya sıvı biyoyakıt görünümüne ait veriler [19-21].

	Sıvı biyoyakıt (kt)	Sıvı biyoyakıt (milyar litre)
2000	15992	19,2
2005	30851	37,1
2010	86420	104
2015	109152	131
2016	112229	135
2017	115702	139
2018	123262	148
2019	132313	159

1.1.Tarımsal biyokütle kaynaklarından enerji üretimi üzerine

Tarımsal biyokütle kaynaklarından üretilen birinci nesil biyoyakıtların bazı dezavantajları vardır bunların en önemlileri:

1. Gıda maliyetlerinin artması
2. Sera gazı emisyonları

Bununla birlikte, ikincil yakıtların (biyoetanol vb.) lignoselülozik biyokütleden eldesinde, üretim için gerekli olan alet ve ekipman gereksinimleri, üretimin her bir aşamasının bir maliyet oluşturması, aşırı su tüketimi ve çok aşamalı üretim teknolojisi göz önüne alındığında önemli dezavantajlar olarak sıralanabilir. Örneğin biyoetanol üretimi günümüzde çevre dostu ve ekonomik değildir. Bu nedenlerle, lignoselüloz kaynaklı biyokütle kullanımı ve maliyeti düşük biyoyakıt üretimi için alternatif potansiyel biyokütle kaynaklarının ve ileri üretim teknolojilerinin belirlenmesinde büyük bir fayda vardır [22-25].

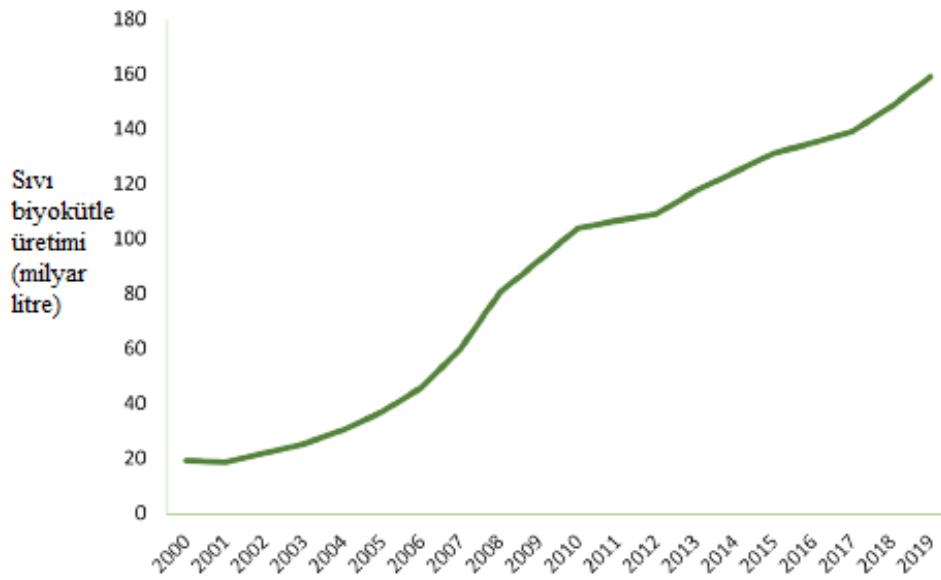

Şekil 5. Sıvı biyoyakıt üretimine ait veriler [26, 27].

Tablo 6. Kıtalar bazında 2019 yılına ait sıvı biyoyakıt üretimine ait bilgiler [27-29].

	Sıvı biyoyakıt (kt)	Sıvı biyoyakıt (milyar litre)
Afrika	70	0,08
Amerika	92238	111
Asya	19207	23,1
Avrupa	19508	23,5
Okyanusya	200	0,24
EU-28	19323	23,3

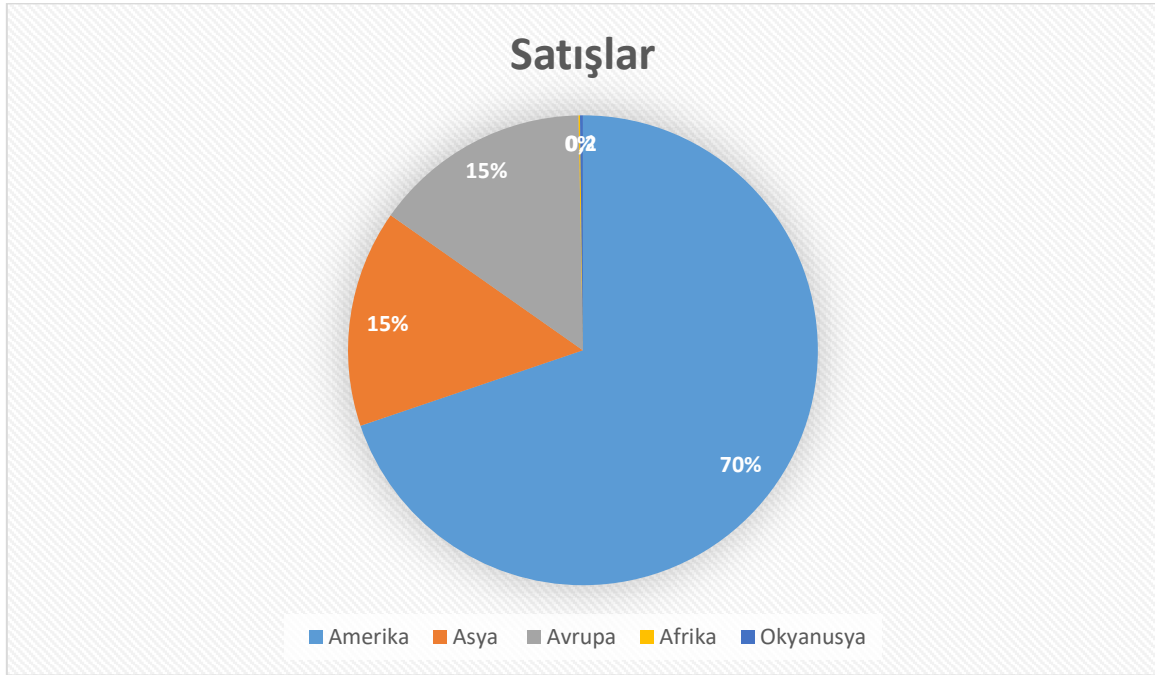

Şekil 6. 2019 yılına ait kıta bazında sıvı biyoyakıt üretimi (Afrika: %0,1, Okyanusya: %0,2) [30-32].

Tablo 7. Biyogaz üretimine ait veriler [33-35].

	Biyogaz kaynağı (EJ)	Biyogaz kaynağı (milyar m³)
2000	0,29	12,4
2005	0,54	23,4
2010	0,89	38,7
2015	1,34	58,0
2016	1,35	58,7
2017	1,38	59,8
2018	1,41	61,4
2019	1,43	62,3

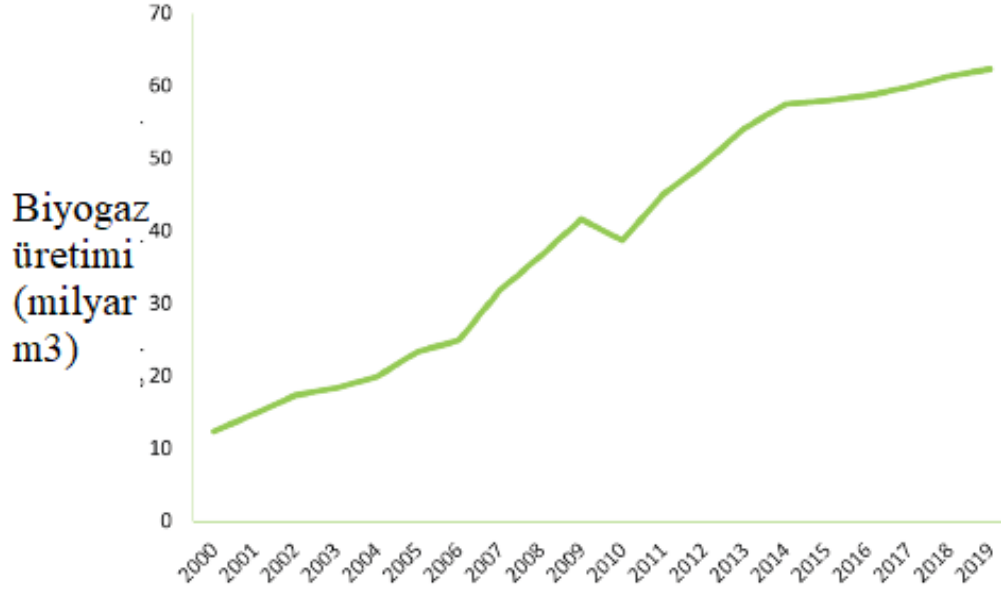

Şekil 7. Biyogazın yerel kullanımına ait veriler [36-38].

Tablo 8. Biyogazın 2019 yılına ait kıta bazında kullanımına ait veriler [7, 17, 25].

	Biyogaz kaynağı (EJ)	Biyogaz kaynağı (milyar m³)
Afrika	0,00	0,01
Amerika	0,19	8,44
Asya	0,50	21,8
Avrupa	0,72	31,2
Okyanusya	0,02	0,85
EU-28	0,70	30,6

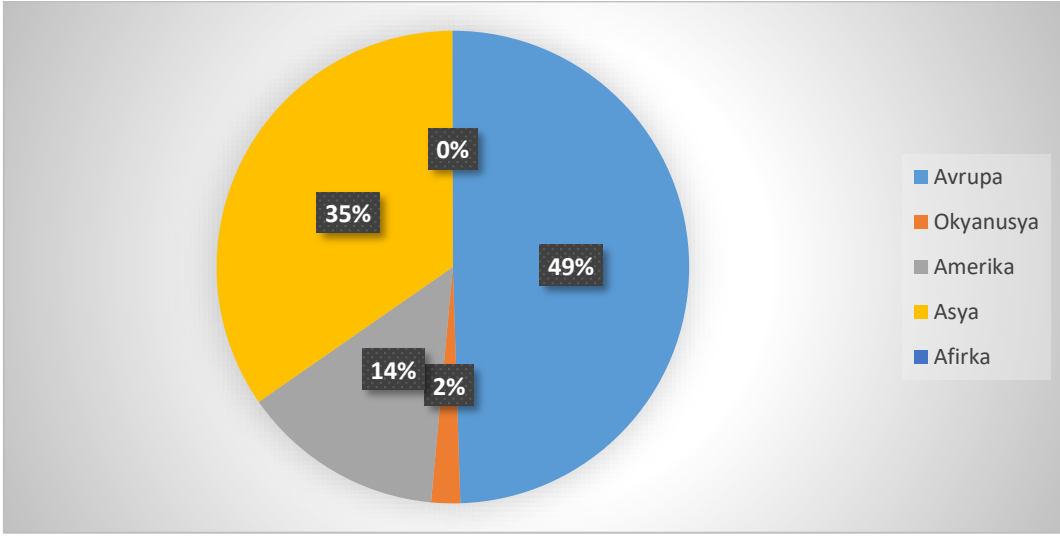

Şekil 8. Kıta bazında yerel biyogaz kaynaklarına ait veriler (Afrika: %0,02) [39].

Eğitim dökümanımızın ana konusunu oluşturan böceklerin biyoyakıt üretiminde kullanılması hem ara kademelerin azaltılmasında hem de çevreci biyoyakıt üretiminde alternatif bir yöntem olarak sunulmaktadır. Bu işleme biz “biyodönüşüm” adını verdik.

KAYNAKÇA

- [1] E. Mancini, A. Raggi. A review of circularity and sustainability in anaerobic digestion processes. *Journal of Environmental Management*. 291 (2021) 112695.
- [2] J. Matzenberger, L. Kranzl, E. Tromborg, M. Junginger, V. Daioglou, C. Sheng Goh, et al. Future perspectives of international bioenergy trade. *Renewable and Sustainable Energy Reviews*. 43 (2015) 926-41.
- [3] Z.B. Namsaraev, P.M. Gotovtsev, A.V. Komova, R.G. Vasilov. Current status and potential of bioenergy in the Russian Federation. *Renewable and Sustainable Energy Reviews*. 81 (2018) 625-34.
- [4] K. Paritosh, M. Yadav, N. Kesharwani, N. Pareek, O. Parthiba Karthyikyan, V. Balan, et al. Strategies to improve solid state anaerobic bioconversion of lignocellulosic biomass: an overview. *Bioresource Technology*. 331 (2021) 125036.
- [5] D. Meier, B. van de Beld, A.V. Bridgwater, D.C. Elliott, A. Oasmaa, F. Preto. State-of-the-art of fast pyrolysis in IEA bioenergy member countries. *Renewable and Sustainable Energy Reviews*. 20 (2013) 619-41.
- [6] A. Evans, V. Strezov, T.J. Evans. Sustainability considerations for electricity generation from biomass. *Renewable and Sustainable Energy Reviews*. 14 (2010) 1419-27.
- [7] T. Zhu, J. Curtis, M. Clancy. Promoting agricultural biogas and biomethane production: Lessons from cross-country studies. *Renewable and Sustainable Energy Reviews*. 114 (2019) 109332.
- [8] B. Sharma, C. Larroche, C.-G. Dussap. Comprehensive assessment of 2G bioethanol production. *Bioresource Technology*. 313 (2020) 123630.
- [9] D.P. Ho, H.H. Ngo, W. Guo. A mini review on renewable sources for biofuel. *Bioresource Technology*. 169 (2014) 742-9.
- [10] A.A. Arpia, T.-B. Nguyen, W.-H. Chen, C.-D. Dong, Y.S. Ok. Microwave-assisted gasification of biomass for sustainable and energy-efficient biohydrogen and biosyngas production: A state-of-the-art review. *Chemosphere*. 287 (2022) 132014.
- [11] L. Alibardi, T.F. Astrup, F. Asunis, W.P. Clarke, G. De Gioannis, P. Dessì, et al. Organic waste biorefineries: Looking towards implementation. *Waste Management*. 114 (2020) 274-86.
- [12] R.E.H. Sims, W. Mabee, J.N. Saddler, M. Taylor. An overview of second generation biofuel technologies. *Bioresource Technology*. 101 (2010) 1570-80.
- [13] M.A. Qyyum, J. Haider, K. Qadeer, V. Valentina, A. Khan, M. Yasin, et al. Biogas to liquefied biomethane: Assessment of 3P's—Production, processing, and prospects. *Renewable and Sustainable Energy Reviews*. 119 (2020) 109561.
- [14] S. Miyake, M. Renouf, A. Peterson, C. McAlpine, C. Smith. Land-use and environmental pressures resulting from current and future bioenergy crop expansion: A review. *Journal of Rural Studies*. 28 (2012) 650-8.
- [15] M.A. Ghadikolaei, P.K. Wong, C.S. Cheung, J. Zhao, Z. Ning, K.-F. Yung, et al. Why is the world not yet ready to use alternative fuel vehicles? *Heliyon*. 7 (2021) e07527.
- [16] I. Dafnomilis, R. Hoefnagels, Y.W. Pratama, D.L. Schott, G. Lodewijks, M. Junginger. Review of solid and liquid biofuel demand and supply in Northwest Europe towards 2030 – A comparison of national and regional projections. *Renewable and Sustainable Energy Reviews*. 78 (2017) 31-45.

- [17] R. Chandra, H.M.N. Iqbal, G. Vishal, H.-S. Lee, S. Nagra. Algal biorefinery: A sustainable approach to valorize algal-based biomass towards multiple product recovery. *Bioresource Technology*. 278 (2019) 346-59.
- [18] S. Tait, P.W. Harris, B.K. McCabe. Biogas recovery by anaerobic digestion of Australian agro-industry waste: A review. *Journal of Cleaner Production*. 299 (2021) 126876.
- [19] M.U. Javed, H. Mukhtar, M.T. Hayat, U. Rashid, M.W. Mumtaz, C. Ngamcharussrivichai. Sustainable processing of algal biomass for a comprehensive biorefinery. *Journal of Biotechnology*. 352 (2022) 47-58.
- [20] R. Chandra, C. Castillo-Zacarias, P. Delgado, R. Parra-Saldívar. A biorefinery approach for dairy wastewater treatment and product recovery towards establishing a biorefinery complexity index. *Journal of Cleaner Production*. 183 (2018) 1184-96.
- [21] J. Albrecht, R. Laleman, E. Vulsteke. Balancing demand-pull and supply-push measures to support renewable electricity in Europe. *Renewable and Sustainable Energy Reviews*. 49 (2015) 267-77.
- [22] U. De Corato, I. De Bari, E. Viola, M. Pugliese. Assessing the main opportunities of integrated biorefining from agro-bioenergy co/by-products and agroindustrial residues into high-value added products associated to some emerging markets: A review. *Renewable and Sustainable Energy Reviews*. 88 (2018) 326-46.
- [23] J. Zhao, Y. Li, R. Dong. Recent progress towards in-situ biogas upgrading technologies. *Science of The Total Environment*. 800 (2021) 149667.
- [24] A. Baumber. Enhancing ecosystem services through targeted bioenergy support policies. *Ecosystem Services*. 26 (2017) 98-110.
- [25] I.S.A. Manaf, N.H. Embong, S.N.M. Khazaai, M.H.A. Rahim, M.M. Yusoff, K.T. Lee, et al. A review for key challenges of the development of biodiesel industry. *Energy Conversion and Management*. 185 (2019) 508-17.
- [26] C.M.S. da Silva, A.d.C.O. Carneiro, B.R. Vital, C.G. Figueiró, L.d.F. Fialho, M.A. de Magalhães, et al. Biomass torrefaction for energy purposes – Definitions and an overview of challenges and opportunities in Brazil. *Renewable and Sustainable Energy Reviews*. 82 (2018) 2426-32.
- [27] A.V. Bridgwater. The technical and economic feasibility of biomass gasification for power generation. *Fuel*. 74 (1995) 631-53.
- [28] M. Yadav, C. Joshi, K. Paritosh, J. Thakur, N. Pareek, S.K. Masakapalli, et al. Reprint of Organic waste conversion through anaerobic digestion: A critical insight into the metabolic pathways and microbial interactions. *Metabolic Engineering*. 71 (2022) 62-76.
- [29] J.S. Kim, Y.Y. Lee, T.H. Kim. A review on alkaline pretreatment technology for bioconversion of lignocellulosic biomass. *Bioresource Technology*. 199 (2016) 42-8.
- [30] M. Yadav, C. Joshi, K. Paritosh, J. Thakur, N. Pareek, S.K. Masakapalli, et al. Organic waste conversion through anaerobic digestion: A critical insight into the metabolic pathways and microbial interactions. *Metabolic Engineering*. 69 (2022) 323-37.
- [31] R.T. Kusuma, R.B. Hiremath, P. Rajesh, B. Kumar, S. Renukappa. Sustainable transition towards biomass-based cement industry: A review. *Renewable and Sustainable Energy Reviews*. 163 (2022) 112503.
- [32] T. Verger, U. Azimov, O. Adeniyi. Biomass-based fuel blends as an alternative for the future heavy-duty transport: A review. *Renewable and Sustainable Energy Reviews*. 161 (2022) 112391.

- [33] B. Sung. Public policy supports and export performance of bioenergy technologies: A dynamic panel approach. *Renewable and Sustainable Energy Reviews*. 42 (2015) 477-95.
- [34] K. Koponen, S. Soimakallio, K.L. Kline, A. Cowie, M. Brandão. Quantifying the climate effects of bioenergy – Choice of reference system. *Renewable and Sustainable Energy Reviews*. 81 (2018) 2271-80.
- [35] J. van Dam, M. Junginger, A.P.C. Faaij. From the global efforts on certification of bioenergy towards an integrated approach based on sustainable land use planning. *Renewable and Sustainable Energy Reviews*. 14 (2010) 2445-72.
- [36] S. Prasad, A. Singh, N.E. Korres, D. Rathore, S. Sevda, D. Pant. Sustainable utilization of crop residues for energy generation: A life cycle assessment (LCA) perspective. *Bioresource Technology*. 303 (2020) 122964.
- [37] G. Dragone, A.A.J. Kerssemakers, J.L.S.P. Driessen, C.K. Yamakawa, L.P. Brumano, S.I. Mussatto. Innovation and strategic orientations for the development of advanced biorefineries. *Bioresource Technology*. 302 (2020) 122847.
- [38] M.P. McHenry. Agricultural bio-char production, renewable energy generation and farm carbon sequestration in Western Australia: Certainty, uncertainty and risk. *Agriculture, Ecosystems & Environment*. 129 (2009) 1-7.
- [39] I. Ullah Khan, M. Hafiz Dzarfan Othman, H. Hashim, T. Matsuura, A.F. Ismail, M. Rezaei-DashtArzhandi, et al. Biogas as a renewable energy fuel – A review of biogas upgrading, utilisation and storage. *Energy Conversion and Management*. 150 (2017) 277-94.

Doğal Gaz Basınç Düşürme ve Ölçüm İstasyonlarındaki Yüksek Akış Enerjisinin Kullanılabilir Enerjiye Dönüştürülmesi

Abdulsamed GÜNEŞ¹

1.Giriş

Doğal gaz şehirlerarası, ülkeler arası ve hatta kıtalar arası taşınan son yıllarda çok rağbet gören bir enerji kaynağı çeşitidir. Bu taşıma işlemi için gaz yüksek oranlarda basınçlandırılması ile yapılır. Kullanım noktalarında ya da düşük basınç gerektiren bölgelerde gaz basıncı düşürülmektedir. İletim istasyonlarında 50-70 bar basınç değerlerindeki doğal gaz, yüksek basınçlı yurt içi boru hatlarında 15-40 bara ardından orta basınç değerli yurt içi boru hatlarında ortalama 3-4 bar basıncına düşürülür. Bu işlem ölçüm ve ayar istasyonlarındaki kısılma vanaları ile yapılmaktadır. Bu nedenle, genişleme akışkanının yüksek akış enerjisi faydalı enerjiye dönüştürülemez. Gazların büyük çoğunluğunda basınç düşümü sırasında Joule-Thomson etkisi sebebiyle sıcaklık düşümü yaşanır. Gaz basıncının 1 bar düşmesine karşılık gaz sıcaklığı 0,4-0,6 °C aralığında azalmaktadır. Doğal gazda basınç düşürülme işlemi sırasında sıvı ya da katı fazlarda yoğunlaşma olayının meydana gelmemesi için gaz basıncı düşürülmeden önce mevcut gaz hattına ön ısıtma işlemi uygulanmalıdır.

Doğal gaz hatlarında basınç düşürme işlemi yapan kısılma vanası yerine veya paralel bağlanacak şekilde turboexpander ve gaz motoru gibi üniteler kullanılırsa, bu basınç düşümü yani genleşme sırasında kaybolacak enerji bu basınç düşümü yani genleşme sırasında kaybolacak elektrik enerjisine dönüştürülebilir. Basınçlandırılmış doğal gazın ortaya çıkaracağı iş, gazın sahip olduğu entalpiden gelmektedir. Turboexpander ünitesi kullanılarak enerji üretiminde doğal gazın sıcaklığı; türbinin izantropik verimine ve doğal gazın fiziksel ve kimyasal şartlarına bağlı olarak değişir. Gaz basıncının 1 bar düşmesine karşılık gaz sıcaklığı 1,5-2 °C aralığında azalmaktadır. Doğal gaz basıncının türbinler aracılığıyla basınç düşürme işlemi sonrasında, türbin çıkışı doğal gazın sıcaklığının çiğlenme noktası sıcaklığı ve hidrat bölgesi sıcaklığının üstünde olması gerekmektedir. Bu durumda gazın istasyon çıkışındaki sıcaklığının kritik değerin altına düşmesinin engellenmesi için basınç düşürme işlemi öncesinde gaza bir ön ısıtma işlemi yapılmalıdır.

Turboexpander ve benzeri ünitelerle doğal gaz basınç düşürme ve ölçüm istasyonlarına giren gazın yüksek akış enerjisinden faydalanarak temiz ve kullanılabilir enerji üretimi yapılmaktadır. Bu uygulamanın ülkemizde az sayıda da olsa örneği bulunmaktadır. Ülkemizde Tekirdağ ve Samsun'da bulunan kombine çevrim santrallerinde kurulu olan mevcut sistem ve Eskişehir'de TANAP hattı üzerine kurulma süreci devam eden sistemler örnek uygulamalardır. Bu çalışmadaki turboexpander ünitesinin kurulması için sabit debili istasyonlar tercih edilmesi sistemin verimini arttırdığından Samsun örneğinden de yola çıkılarak ortalama bir hesaplama yapılmıştır. Yapmış olduğumuz çalışmada bütün kayıp ve ön ısıtma masrafları düşüldüğünde turboexpander ünitesi ile elde edilecek gücün 1.33 MW değerinde olacağı hesaplanmıştır.

¹ Öğr. Gör., Fırat Üniversitesi

2.Yapılan Çalışmalar

Doğal gazın keşfedilmesi ve kullanımı milattan önceye dayanmaktadır. Ancak endüstriyel kullanımı ilk 1815 yılında Amerika’da yapılmıştır. 1821 yılından sonrada doğal gaz New York’da ticari tesislerde kullanılmaya başlanmıştır. Bu tarihten yaklaşık olarak 6 yıl sonra doğal gazın New York’ta ticari olarak kullanımı başlamıştır. II. Dünya savaşından sonra sanayi sektöründe meydana gelen gelişmelerle birlikte doğal gazın ticaret hacmi ve kullanımı yaygınlaşmıştır. 1800’lü yılların sonlarına doğru önemi daha iyi anlaşılan doğal gazın kullanımı artarak dünyada vazgeçilmez temiz enerjilerden biri olmuştur. 2000’li yıllarda ise birincil enerji kaynakları kategorisinde, doğal gaz takriben %24’lük bir paya ulaşmıştır (Bülbül,2007).

Doğal gaz uzun mesafeler boyunca iletilebilmesi için basınçlandırılır, nihai noktada kullanılabilmesi için de basıncın tekrar kullanılabilir basınca düşürülmesi gerekir. Basıncın istenilen değere ayarlandığı ve ölçüldüğü istasyonlar basınç düşürme ve ölçüm istasyonları (Regulating and Measuring Station-RMS) olarak adlandırılır. Bu istasyonlarda basıncın düşürülmesi kısılma vanaları ile yapılmaktadır. Kısılma vanaları gazın sahip olduğu akış enerjisini boşa harcayarak basıncı düşürür. Doğal gazın iletimi esnasında sahip olduğu muazzam akış enerjisini elektrik enerjisine çeviren aynı zamanda basıncını da düşüren sistemlere genleşme türbini (turboexpander) denir. Bunun gini basınç ve genleşme ile çalışan türbinler ilk 1940’lı yıllarda Dr. Linde öncülüğünde havacılık sanayinde kullanılmıştır. Bu sistemlerin doğal gaz sektöründe kullanılması ise 1950’li yıllarda Dr. Swearingen öncülüğünde Amerika’da olmuştur (Agahi, 2003).

Doğal gaz, fiziksel ve kimyasal yapısı sayesinde çok uzun mesafelere 45-70 bar aralığında basınçlandırılarak iletilebilmektedir. Doğal gazın düşük veya yüksek basınçlarda kullanılabilir olduğu yerlere ulaştığında ise bu basınç değeri 15-45 bar aralığına düşürülerek hat boyunca devam eder. Ardından kademeli olarak basınç düşürülerek nihai kullanıcıya ulaştırılır. Basınç düşürme işlemi genellikle kısılma vanaları ile yapılır. Enerji dünyamıza hayati anlamda önem kattığından ve giderek artan enerji ihtiyacından kayıp enerjileri kullanılabilir forma dönüştürme çabaları artmaktadır. Bu kapsamda doğal gazın kısılma vanalarında basıncının düşürülmesi esnasında meydana gelen enerji kayıpları kullanılabilir formuna dönüştürülmektedir. Bu işlem turboexpander, genleşme türbinleri, gaz motorları ile yapılmaktadır

Basınç düşürme işlemi kısılma vanası ile yapıldığında, 1 bar basınç düşmesine karşılık gazda 0,45-0,6 °C aralığında sıcaklık azalması oluşur. Genleşme türbinleri ile gaz basıncının düşürülmesi işlemi yapıldığında ise bu değer 1,5-2 °C olmaktadır. Bu sebepten dolayı hangi yöntem ile olursa olsun basıncı düşürülen doğal gaza ön ısıtma yapılmalıdır (Pozivil, 2004).

Yüksek enerji talebi neticesinde dünyada her enerji kaynağının kullanılabilir forma dönüştürülmesi ihtiyaç haline gelmiştir. Bu sebeple enerji kazanımı için turboexpander gibi ünitelere olan talep artmıştır. Bu üniteler diğer enerji üretim sistemleri ile karşılaştırıldığında daha kompakt yapıdadırlar. Güç çıktısı temel olarak, giriş ve çıkış basınçları, giriş sıcaklığı ve akış değeri ile orantılıdır. Debi ve basınç değişkenlerine bağlı olarak 30 kW’lık sistemlerde tasarlanmıştır. Bu sistemlerle enerji üretimi başta Amerika ve İngiltere olmak üzere birçok ülkede uygulanmıştır (Rahman, 2010).

Türkiye’de de Samsun Cengiz Holding Doğal Gaz Çevrim Santrali ve Tekirdağ ilinin Marmaraeğlisi ilçesinde Trakya Elektrik Üretim Santrali tarafından bu sistem uygulanmıştır. Ayrıca ülkemizden geçen TANAP hattı üzerinde Eskişehir istasyonunda da kurulumu planlanmaktadır.

Genleşme türbini sistemlerinde gaz hatlarında doğal gazın farklı debilerdeki akışı için birçok çalışma yapılmıştır. Boru hatlarındaki oluşan basınç kayıplarının sebeplerini tespit etmek amacıyla MATLAB-Simulink Library programı ile doğal gaz dağıtım ve ölçüm istasyonları modellenmiştir. Doğal gaz boru hatlarındaki kayıplar boru hattı içindeki sürtünme ve ısı kaybı neticesinde meydana gelir. Modelleme programı ile hat içindeki gazın sonsuz küçük

parçalara bölünmüş kontrol hacmine, enerjinin korunumu, momentumun korunumu ve kütlelin korunumu yasaları uygulanarak simülasyon yapılmıştır. Sürtünme, ısı kayıpları ve diğer ısı transferlerinin sebep olduğu basınç kayıplarına ilave olarak, doğal gaz boru hatlarının eğimlerinin sebep olduğu basınç kayıpları da göz önüne alınmıştır(Herrán-González & ark., 2008).

Doğal gaz basınç düşürme ve ölçüm istasyonlarında yakıt sarfiyatının dengelenmesi açısından uygun işletme koşullarını tespit etmek için bir araştırma yapılmıştır. Elde edilen gerçek veriler programlar ile elde edilen simülasyon verileri ile kıyaslanarak, olası basınç farkları ile uygun gaz akışını belirleyecek olan istasyonun dinamik basınç davranış şeklini tespit etmiştir. Bu araştırma neticesinde çıkış basıncında tespit edilen basınç farklarının regülatör tipine ek olarak giriş basıncı ve gaz debisi gibi değerlere de bağlı olduğu tespit edilmiştir(Agahi, 2003).

Yüksek tüketimli tesislerde kullanılan yoğunlaşmalı veya diğer buhar kazanlarının modellenmesinde, ürün kataloglarında yer alan verimlilik eğrileri kullanılmaktadır. Bu tip uygulamalarda bu verimlilik eğrilerinden yakıt sarfiyatı ve verim tespiti için ısı değıştiricilerinin giriş ve çıkış sıcaklık değerleri belirlenerek buhar kazanının yük değerlerini kullanılır.

Doğal gaz basınç düşürme ve ölçüm istasyonlarında, genişleme türbinleri ile yapılacak enerji üretim hesabı, HYSYS. Process 2.2 programı ile yapılmıştır(Agahi, 2003). Bu hesaplama doğal gazın kararlı akışında istasyona giriş ve çıkış basınç değerleri, türbindeki izentropik genişlemeye bağlıdır. Bu program ile yapılan simülasyonlar doğal gazın giriş ve çıkış şartları ve izentropik verim hesabı için yapılmıştır. Bu çalışmanın elde edilen verileri, üretilen enerji ve gereken ön ısıtma giderleridir. Elde edilen bu verilerle ısı verim değeri tespit edilebilir. Üretilen maksimum enerji miktarı; gaz giriş-çıkış basınç farkının, verimin en yüksek olduğu, gaz çıkış sıcaklığının ise en düşük olduğu zamanda hesaplanmıştır.

Basınç düşürme ve ölçüm istasyonlarına kurulacak gaz genişleme sistemlerindeki ön ısıtma ihtiyacını karşılayacak ve yüksek verimli enerji üretimi için sisteme ek kojenerasyon sistemi entegrasyonu ile bir simülasyon çalışması yapılmıştır. Aynı çalışmada, İran'daki bir basınç düşürme ve ölçüm istasyonunun modellenmesi yapılmıştır. Doğal gaz iletim hattından elektrik üretimini sağlayacak bir araştırma yapılmıştır. Bu enerji potansiyelinin gaz basıncı ve çevresel şartlara bağlı olduğunu tespit etmiştir(Nasab & Amir, 2012).

3. Materyal ve Metod

3.1. Basınç Düşürme ve Ölçüm İstasyonları

RMS (Regulating Measuring Station – Reducing Metering Station) olarak da ifade edilebilir. Basınç düşürme istasyonlarının temel çalışma prensibi, çevresel ve kullanıma bağlı olarak değışebilen istasyon giriş gaz basıncını belirlenen bir çıkış basıncına düşürmektir. Bu basınç düşürme işlemi içinde yaylı bir sistem olan ayarlayıcı (regülatör) sistemler ile yapılır. İstasyona giren doğal gazın regülatördeki diyaframa yaptığı basınç neticesinde ortaya çıkan kuvvet yay tarafından karşılanmaktadır. Yay direncinin maksimum değerine ulaşması ile hat çıkışındaki kısılma oranı belli olur ve istenen basınç değerine indirgenmiş olur. Doğal gazın regülatörler vasıtasıyla basınç düşürme işleminin ana çalışma prensibi Şekil 1'de verilmiştir.

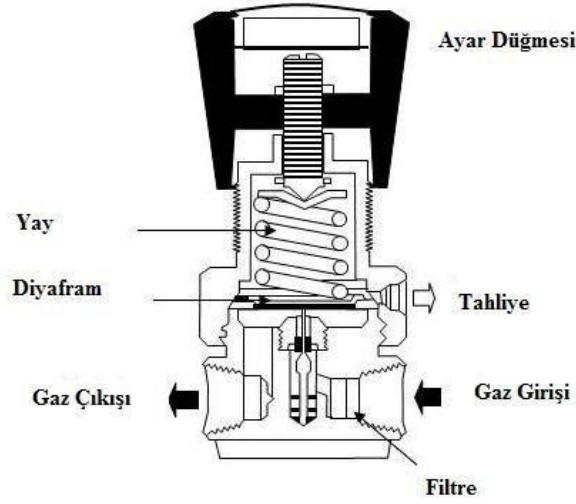

Şekil 4. Basınç Düşürme İşleminin Çalışma Şeması (Regülatör)

İletim hatları aracılığıyla yüksek basınçlı bir şekilde taşınan doğal gaz basıncı şehirleşmenin olduğu bölgelerde daha düşük değerlere indirgenir. Bunun sebebi temel olarak doğal gazın tüketicilere iletilme mesafesinin daha az olması ve tüketici sayısının fazla olmasıdır. Bunlara ek olarak doğal gaz ile çalışan cihazların daha düşük basınçlarla çalışmasıdır. Nihayetinde doğal gazın basıncı kademe kademe düşürülerek ihtiyaca göre kullanıma arz edilir. Bu işlemin yapıldığı istasyonlar 3 çeşittir.

3.2.A Basınç Düşürme İstasyonu (RMS-A)

Şehir giriş istasyonu olarak adlandırılırlar. Bu istasyonlar 40-75 bar aralığındaki yüksek doğal gaz basıncını şehir şebekesine vermek üzere 12 ila 25 bar aralığına düşürür. Genellikle şehir girişlerinde bulunmaktadır. A tipi istasyonlardan çıkan çıkış basınç değeri değişkendir. İstasyon çıkış basınç değeri tesislerin, bireysel kullanıcıların ve dağıtım şirketlerinin ihtiyaç duyduğu gaz basınç değerine göre değişir. A tipi basınç düşürme ve ölçüm istasyonları yedekli olarak dizayn edilir. En az 1 veya 2 yedek hat bulunmalıdır. Hatlarda meydana gelecek olası arızalarda yedek hatlar otomatik olarak devreye girmelidir. A tipi istasyonların temel fonksiyonları aşağıda verilmiştir;

- İstasyonda uzun mesafeler boyunca gelen gazın özel kartuş filtreler ile temizlenmesi,
- Gazın şehir hattına verilmeden önce kokulandırılması,
- Gazın kalorifik değerinin belirlenmesi amacıyla gaz analizinin yapılması,
- Acil durumlarda normal akışın kesilerek şehir hattına giden gazın otomatik kesilmesi,
- Çıkış basıncının dağıtım şirketi ve şebeke ihtiyacına göre belirlenmesi,
- Gazın faturalandırma amaçlı miktar ölçümünün yapılması,
- Tüm bu bilgilerin kontrol merkezine iletilerek hattın yönetilmesi.

3.3.B Basınç Düşürme İstasyonu (RMS-B)

Şehir merkezlerindeki basınç düşürme işleminin yapıldığı istasyonlardır. Bu istasyonlar bölge regülatörü olarak bilinir. Çelik hatlarla B tipi istasyona değişkenlikler göstermekle birlikte 12-22 bar basınç değeriyle gelen doğal gaz bu istasyonlarda yaklaşık 4 bar basınç değerine düşer ve polietilen hatlar ile bu istasyondan çıkar.

3.4.C Basınç Düşürme İstasyonu (RMS-C)

Ticarethane ve evlerde kullanıcıların ihtiyacına göre basınç düşürme yapılan istasyonlardır. Firma ve nihai kullanıcıların özel ihtiyaçları doğrultusunda da bu tip regülatörler kurulabilmektedir. İstasyonun giriş basıncı yaklaşık 4 bardır, çıkış basıncı ise tüketici ihtiyaçlarına göre ayarlanır.

İstasyonlar içerisindeki gerekli tüm ekipmanlar (regülatör, sayaç, filtre vb.) en az bir yedekli olarak tasarlanır ve kurulumu yapılır. Basınç düşürme ve ölçüm istasyonlarının P.&I.D. planı Şekil 2’de, vaziyet planı da Şekil 3’de şematik olarak gösterilmiştir.

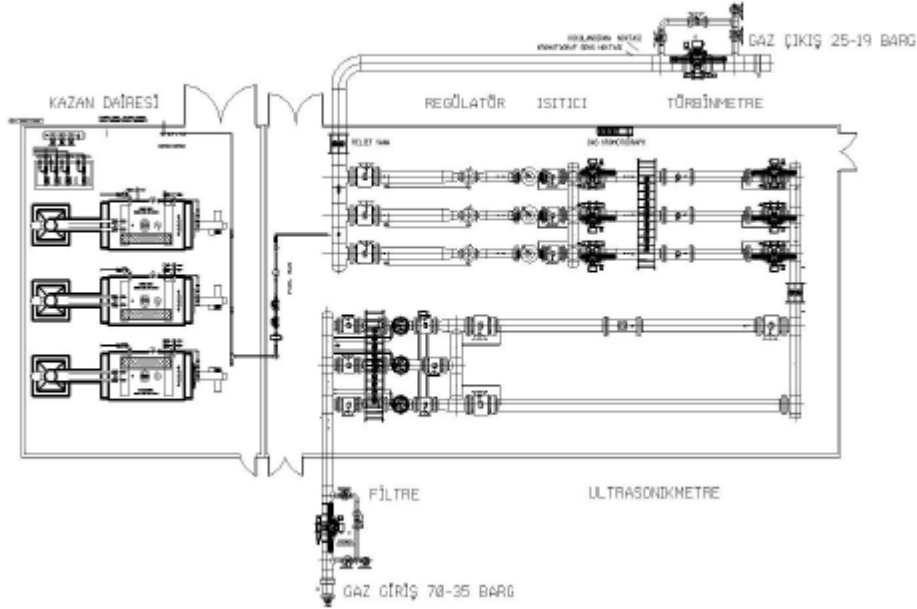

Şekil 5. Basınç Düşürme ve Ölçüm İstasyonu P.&I.D. Planı

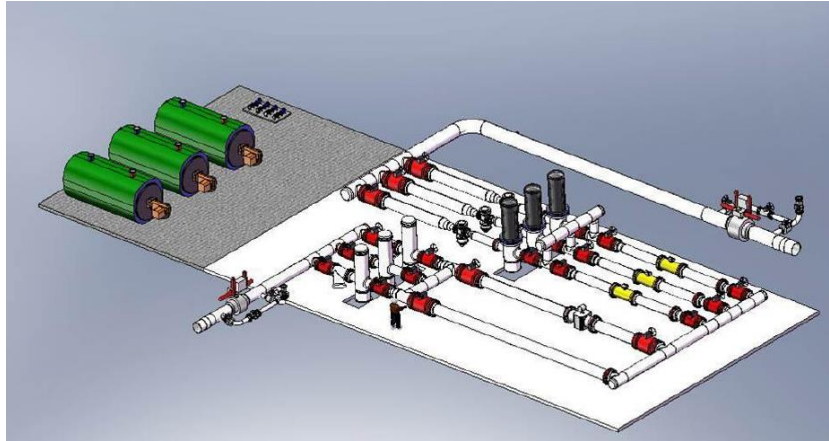

Şekil 6. Basınç Düşürme ve Ölçüm İstasyonu Vaziyet Planı

4.Genleşme Türbin Sistemleri

Genleşme türbinleri yüksek basınçlı akışkanların sahip olduğu enerjiyi kullanılabilir forma dönüştürmek için tasarlanmış sistemlerdir. Genellikle kullanılan kısılma vanaları bu basınç düşürme işlemini yapmaktadır fakat akışkandaki yüksek akış enerjisi kullanılamaz. Genleşme türbinleri zaten basınçlandırılan sistemlere çok düşük giderlerle yüksek kapasiteli enerji üretimi yapmaktadır. Ukrayna menşeli Turbogaz firmasına ait örnek bir turboexpander

genleşme ünitesinin genel hatlarıyla gösterimi Şekil 4’de, hat üzerindeki şematik gösterimi Şekil 5’de verilmiştir(turbogaz.com, 2019).



Şekil 7. Turboexpander Ünitesi

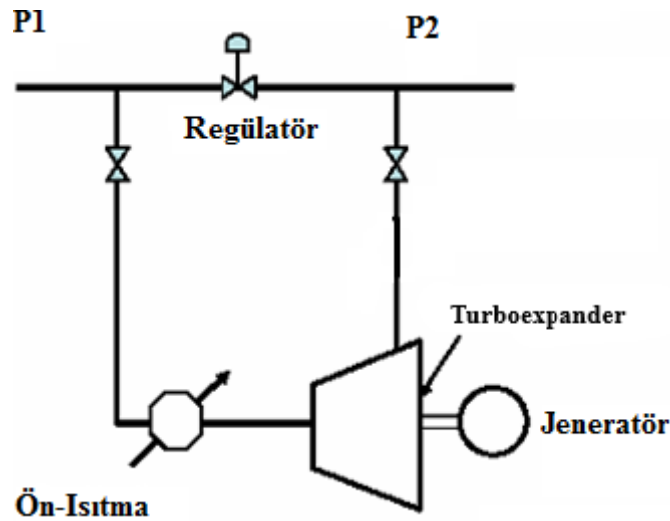

Şekil 8. Turboexpander Sisteminin Hat Üzerindeki Şematik Gösterimi

4.1.Joule-Thompson Etkisi

Bir akışkanın basıncı; akış kesit alanının düştüğü kılcal borular, vana veya redüksiyon bölümlerinden geçerken düşer. Bu gibi durumlarda meydana gelen hal değişimlerinde entalpi sabit kalır ve bu işleme kısılma denir. Bu işlem esnasında akışkanın sıcaklığında azalma meydana gelir. Bu işlem sırasında ($h=\text{sabit}$) akışkan sıcaklığının değişimi, Joule-Thomson katsayısı (μ) ile belirlenir. Başka bir deyişle Joule-Thomson katsayısı sabit entalpide bir hal değişimi sırasında sıcaklığın basınçla nasıl değiştiğinin ölçüsüdür. Bu işlemlerin grafik gösterimi Grafik 1 ve Grafik 2’de gösterilmiştir (Çengel, 2008).

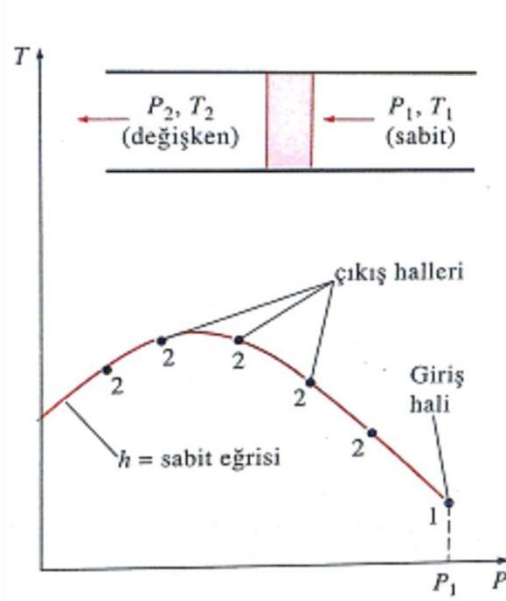

Grafik 1. P-t diyagramındaki h=sabit Eğrisinin Elde Edilmesi

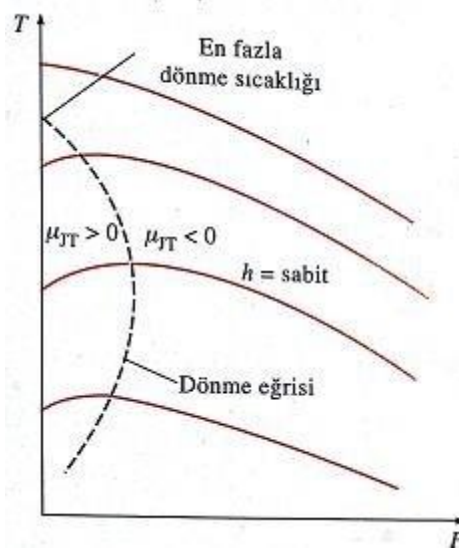

Grafik 2. Kesit Değişimi ile P-t Diyagramındaki Sabit Entalpi Değerleri

4.2.Hammerschmidt Korelasyonu (Ön Isıtma İhtiyacı)

Mevcut basınç düşürme ve ölçüm istasyonlarındaki kısılma vanası yerine turboexpander ünitesinin kullanıldığı durumlarda bölüm 4.1.'de verilen Joule-Thompson etkisi sebebiyle istasyon çıkış sıcaklığı normalden daha düşük olacaktır. Böyle durumlarda doğal gaz hattı içinde hidrat oluşumu, sıvı oluşumu, buzlanma gibi istenmeyen durumlar meydana gelmektedir. Bu sebeple turboexpander ünitesi sisteme bağlandığında öncesinde gazın ısıtma işlemi yapılmadan çalıştırılması doğru ve mümkün olmayacaktır. Gazın turboexpander ünitesinde girmeden önce ön ısıtma yapılmasının sebebi budur. Sonuç olarak sistem çıkışındaki doğal gaz basıncını hidrat bileşikleri oluşma aralığının üstünde tutacak şekilde gaza basınç düşümü öncesi ısıtma sistemleri kurulumu turboexpander ünitesiyle beraber kurulumu yapılmalıdır.

Bu amaçla sisteme eklenecek ısıtıcılar, gaz yakıtlı, çok geçişli su banyosu, yağ banyosu veya atık ısı kullanımı şeklindeki ısı değiştiricileri olabilir. Basınç düşürme ve ölçüm istasyonlarına kurulan sistemlerde ön ısıtma için gereken yakıt hattan geçen gazdan sağlanır. Endüstriyel santrallerde ise bu ısıtma işlemi üretilmiş gaz buharı veya atık ısılardan

sağlanmaktadır. Hammerschmidt korelasyonu, doğal gaz hatlarındaki çıkış basıncının hidrat oluşum sıcaklığının tespiti için kullanılır.

$$T=8.9P^{0.28}$$

T: Sıcaklık (°F)

P: Basınç (psi)

4.3. Türkiye'deki Mevcut Turboexpander Uygulaması

Tekirdağ ilinin Marmara Ereğlisi ilçesindeki 478 MW kapasiteye sahip Trakya Elektrik Santrali, uluslararası destekler ile yapılan Türkiye'deki ilk elektrik santralidir. Ana yakıt olarak doğal gaz kullanan bu tesis yıllık yaklaşık 3,6 milyar kWh elektrik üretmektedir. Bu santral kurulmasına Siemens A.G. (Gaz ve Buhar Türbinleri) ve Nooter/Eriksen (atık ısı kazanları) gibi büyük firmalar katkıda bulunmuşlardır. İnşası Eylül 1996 tarihinde başlamış olup 1999 yılında çalışmaya başlamıştır. Yatırım miktarı yaklaşık 600 milyon dolardır.

Bu santralde 2 adet 154 MW Siemens V94,2 gaz türbini kullanılmaktadır. Gaz türbini egzozundan çıkan sıcak gaz atık ısı kazanlarına iletilmekte ve buradaki 182 MW'lık buhar türbini ile buhar üretilmektedir. Gaz türbinleri olası problemlerde santralin devre dışı kalmasını engelleme amacıyla doğal gazdan motorin kullanımına geçebilecek şekilde dizayn edilmiştir. Doğal gaz akışında olası bir kesintide 15 gün süresince tam yükte çalışma için gerekli yakıtı depolayan yedek yakıt tankları mevcuttur (trakyael.com.tr, 2019).

Bu çevrim santraline doğal gaz BOTAŞ'tan temin edilmektedir. Ayrıca deniz kenarında bulunan lokasyonu sayesinde deniz yoluyla da gaz arzı sağlanmaktadır. 60-70 bar basınç ile basınçlandırılan doğal gaz hattından gelen gaz santralde ihtiyaç duyulan basınçlara düşürülmekte ve bu basınç düşürme işleminin bir aşaması da turboexpander ünitesinde yapılmaktadır. Bu ünite doğal gazın yakılmadan sadece basınç düşümü kullanılarak 1 MW kapasiteli elektrik üretimi yapılmaktadır. Burada turboexpander ünitesine giren gazın ön ısıtması da atık baca gazı ile yapılmaktadır. (Özgün Ş., 2017)

Turboexpander ünitesi, genel hatlarıyla türbin, jeneratör ve dişli kutusu olacak şekilde üç ana bileşenden meydana gelmektedir. Doğal gaz, ünitenin türbin bölümüne radyal yönde girip, türbini aksenal olarak terk etmektedir. Türbine giren gaz ile genişleyen türbinin meydana getirdiği tork, dişli kutusu ile sabit devirle enerji üretim ünitesi olan jeneratörü tahrik etmektedir ve türbin şaftında yaklaşık olarak 15000-30000 dev/dak ile meydana gelen dönme kuvveti, dişli kutusunda tasarımdan tasarıma farklılık göstermekle birlikte 3000 dev/dak'ya düşürülmektedir.

Turboexpander ünitesinin türbininden üretilen elektrik enerjisi santralin öz tüketiminde kullanılmaktadır. Trakya Elektrik Üretim Santrali'ne kurulan sistemin teknik verileri, doğal gaz akış şeması ve tesisin SCADA sistem ekranı Şekil 6'de verilmiştir.

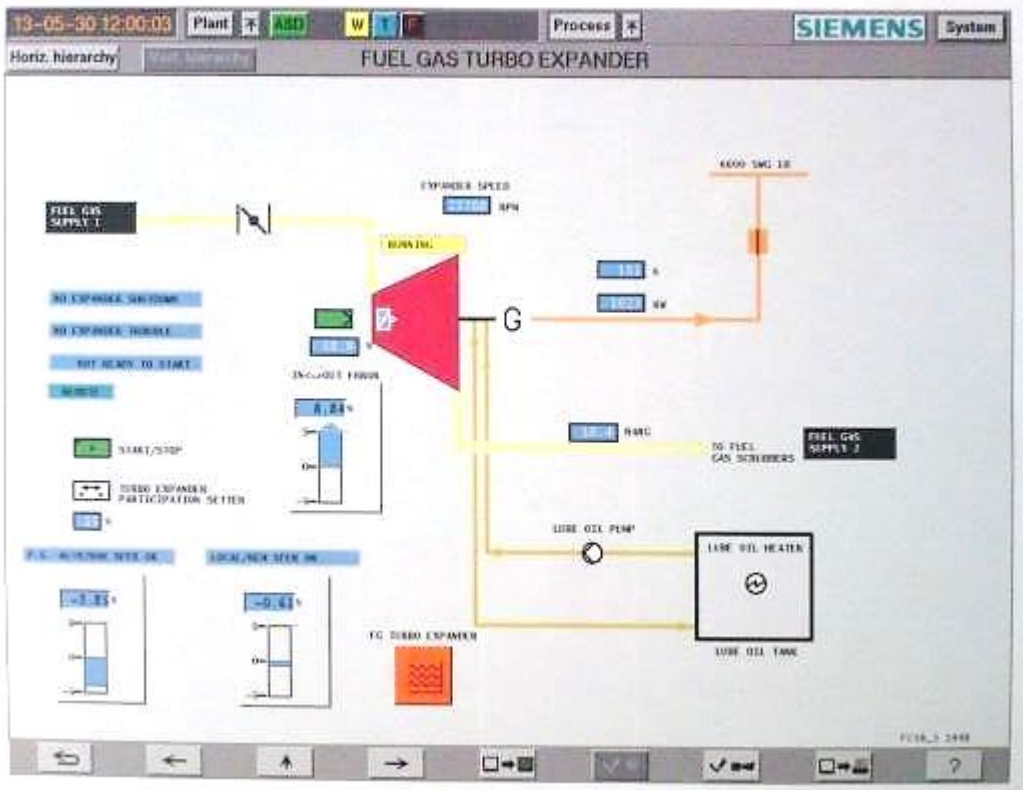

Şekil 9. Turboexpander SCADA Sistemi

5.Sonuçlar

Doğal gaz basınç düşürme ve ölçüm istasyonlarında kısılma vanası ile doğal gaz basıncı düşürülmektedir. Bu işlemde muazzam bir enerji kaybı meydana gelmektedir ve bu enerji sistem içerisinde kaybolmaktadır. Kısılma vanaları alternatif olarak veya kısılma vanaları ile entegre çalışan genişleme türbini sistemleri kullanımı ile mevcut akış enerjisinden meydana gelen bu potansiyel enerji geri kazanılabilmektedir.

Kurulacak ünitenin avantajlarının yanında bazı dezavantajları da vardır. Doğal gaz basınç düşümü sırasında kritik bölgeleri aşabilecek şekilde soğuyabilmektedir ve bu durum sistemde kesintisiz gaz arzı için risk oluşturabilmektedir. Normal şartlarda kısılma vanası öncesinde zaten ısıtılan doğal gaz, turboexpander ünitesi kurulumunda ek ısıtmaya ihtiyaç duyar.

Dünya'da yaygın olarak kullanılan bu üniteler ülkemizde henüz iki adet kurulu sistem vardır. Ülkemizde Tekirdağ ve Samsun'da bulunan kombine çevrim santrallerinde kurulu olan mevcut sistem ve Eskişehir'de TANAP hattı üzerine kurulum süreci devam eden sistemler mevcuttur. Turboexpander ünitesinin kurulması için sabit debili istasyonlar tercih edilmesi sistemin verimini arttırmaktadır. Teorik hesaplamalar ile bütün ön ısıtma değerleri ve kayıplar göz önüne alındığında MW başına kurulum giderinin ortalama 800.000 € gibi olduğu belirtilmektedir. Ön ısıtma sisteminin atık ısılar kullanılarak yapılacağını düşünürsek geri dönüş süresi 10 yıl civarı olan yenilenebilir enerji sistemleri ile kıyaslandığında geri dönüş süresi ortalama 7 yıl olan bu sistemlerinin önemi bir kez daha anlaşılmış olacaktır.

Kaynakça

Agahi, R., GE Oil&Gas Operations LLC (2003). Turboexpander Technology Evolution and Application in Natural Gas Processing, 82nd Annual Conference, California, ABD.

Bülbül, O. (2007). Doğalgaz Piyasasında Rekabet, Rekabet Kurumu Uzmanlık Tezleri Serisi, <http://www.rekabet.gov.tr/File/?path=ROOT/Documents/Uzmanl%C4%B1k+Tezi/tez77.pdf>, 15 Kasım 2013.

Çengel, Y. ve Boles, M., (2008). Termodinamik Mühendislik Yaklaşımıyla, beşinci baskı, İzmir Güven Kitapevi, İzmir.

Herrán-González, A, JM De La Cruz, B De Andrés-Toro, and JL Risco-Martín. (2008). "Modeling and simulation of a gas distribution pipeline network." Applied Mathematical Modelling 33, no. 3: 1584-1600.

<https://turbogaz.com.ua/en/equipment/expander-generator>. (2019)

<https://trakyael.com.tr/tesisimiz/>

Nasab, Amir Muhommadi. Modeling and Optimizing a CHP System For Natural Gas Pressure Reduction Plant Sepehr Sanaye, Energy Systems Improvement Laboratory (ESIL), Department of Mechanical Engineering, Iran University of Science and Technology (IUST), Narmak, Tehran 16488, Iran, Elsevier, Energy 40 (2012) 358-369.

Pozivil, J., (2004). "Use of Expansion Turbines in Natural Gas Pressure Reduction Stations", Acta Montanistica Slovaca, 9(3): 258-260.

Rahman, M.M., (2010). "Power Generation From Pressure Reduction in the Natural Gas Supply Chain in Bangladesh, Journal of Mechanical Engineering", 41(2):89-95.

Şenol, Ö. (2017). Kişisel görüşme. Atlas Copco, Türkiye.

Mikroenkapsülasyon Yöntemine Genel Bir Bakış

Esra PEKDOĞAN¹

İhsan Güngör ŞAT²

Halil İbrahim BİNİCİ^{3*}

Giriş

Değişen dünya standartları, tüketici istekleri gıda sektöründe yeni yöntemlerin geliştirilmesi ve kullanılmasını mecbur kılmıştır. Bu yöntemlerden biri de mikroenkapsülasyon yöntemidir. Son zamanlarda gıdalarda depolama sırasında meydana gelen kayıpların önlenmesi ayrıca fonksiyonel özelliğin artırılması amacı ile mikroenkapsülasyon yöntemi giderek önem arz etmektedir.

Mikroenkapsülasyon bir maddeyi kaplama, etrafını sarma işlemine verilen isimdir. Mikron büyüklüğündeki katı veya sıvı maddeler ya da inört gazlar ile kaplanan madde dış ortamdan olabildiğince soyutlanır (Jyothi ve ark.,2012). Bir mikrokapsülün küçük küre şeklinde olduğu düşünülebilir ve kaplanan örnek ile kaplama maddesine çeşitli isimler verilir. Kaplanan örnek çekirdek, dolgu, iç faz gibi ifadelerle tanımlanırken kaplama maddesi ise duvar, kabuk, kaplama, zar gibi isimlerle tanımlanır. Bir mikrokapsül birden fazla duvar içerebilir (Gharsallaoui ve ark., 2007).

Mikroenkapsülasyon teknolojisinin ortaya çıkışı eskilere dayanmaktadır. Mikroenkapsülasyon teknolojisinin ilk ortaya çıkışı 1930'lu yılların sonunda karbon kâğıdı adı verilen kopya kağıdının karbonsuz üretilmesiyle başlamıştır. Mikroenkapsülasyon teknolojisi günümüzde gıda, kimya, eczacılık, tıp, biyoteknoloji, boya, tarım gibi bir çok sektörde kullanılmaya ve geliştirilmeye devam etmektedir (Deasy, 1984; Jackson ve ark., 1991; Desai ve ark., 2005).

Mikroenkapsülasyon teknolojisi; gıdayı ısı, ışık, nem, oksijen gibi dış etkilere korumak, çekirdek malzemenin etrafına örülen duvar sayesinde kütle transferini kontrol etmek ve istenmeyen maddelerle reaksiyona girmesini önlemek, maddenin salınım yerini ve salınım zamanını kontrol edebilmek, çekirdek materyalinin arzu edilmeyen tat ve aromasını maskeleyerek, bir yapı içinde bulunan reaksiyona girmesi istenmeyen maddeleri ayırmak ve kullanılan çekirdek malzemesini seyreletmek için kullanılabilir (Guignon ve ark., 2002; Desai ve ark., 2005).

Mikroenkapsülasyon yöntemi ile oluşturulan mikrokapsüllerin morfolojisi, çekirdek malzemeye ve kabuk yapısının çekirdek malzeme üzerinde katman oluşturmasına bağlıdır. Mikrokapsüllerin morfolojisi üçe ayrılır: Mononükleer; mikrokapsüller bir çekirdek ve bir kabuktan oluşur, polinükleer; kapsüllerde bir adet kaplama maddesi içerisinde çok sayıda çekirdek bulunur, matriks mikroenkapsülasyon ise kaplama maddesi çekirdeğin bulunduğu matrikste homojen olarak dağılmıştır (Guignon ve ark., 2002; Jyothi ve ark.,2012).

¹ PhD, Atatürk Üniversitesi, Ziraat Fakültesi, Gıda Mühendisliği Bölümü; ORCID: 0000-0002-4859-3672

² Prof. Dr., Atatürk Üniversitesi, Ziraat Fakültesi, Gıda Mühendisliği Bölümü; ORCID: 0000-0001-9868-0208

³ YÖK 100/2000 PhD, Atatürk Üniversitesi, Ziraat Fakültesi, Gıda Mühendisliği Bölümü; ORCID: 0000-0003-3301-3994

Bu kitap bölümünde mikroenkapsülasyonda kullanılan kaplama maddeleri, mikroenkapsülasyon yöntemlerinin avantaj ve dezavantajları ile yapılan çalışmalara yer verilmiştir.

Kaplama Maddeleri

Mikroenkapsülasyonda kullanılan kaplama malzemesi genellikle sıvı formda, süspansiyon veya erimiş şekilde kullanılır. Çekirdek olarak kullanılan malzemenin yüksek film oluşturma özelliğine sahip olması beklenir. Böylece oluşan tabaka sayesinde kaplanan madde dış etkilerden korunmaktadır (Shishir ve ark., 2018; Arenas-Jal ve ark., 2020).

Kaplama maddesi çekirdek maddesiyle uyumlu olmalı, ışık, ısı, nem, oksijen gibi dış etkilerden koruyabilmeli, tatsız, kararlı, sulu ortam veya solventlerde çözünebilmelidir. Ayrıca kaplama maddesinin, çekirdeğin kolay hareket edebilmesi için esnek ve düşük viskoziteye sahip olması beklenir (Suganya ve ark., 2017).

Mikroenkapsülasyon tekniğinde kullanılan kaplama maddelerinden karbonhidratlar (Kitosan, selüloz, maltodekstrin, mısır şurubu, modifiye nişasta, dekstran); yaygın olarak sprey kurutma, sprey dondurma, ekstrüzyon, koaservasyon yönteminde başarılıdır. Proteinler (jelatin, kazein, albümin, gluten, peynir altı suyu tozu, peptidler) genel olarak emülsiyon ve sprey kurutma yönteminde, lipitler (mum, parafin, monogliseritler, digliseritler) ise emülsiyon yönteminde çoğunlukla daha başarılıdır (Favaro-Triendade ve ark., 2008; Poshadri ve ark., 2010; Jyothi ve ark., 2012). Genel olarak koaservasyon ve sprey kurutma yönteminde selüloz, karboksimetilselüloz, etilselüloz ve selülozasetatfitalat, sprey kurutma yönteminde ise gamlar yaygın olarak kullanılmaktadır.

Kaplama metotları

Mikroenkapsülasyon teknolojisi uygulanırken bazı metotlar kullanılmaktadır. Bu metotlar, çalışma prensipleri, avantaj ve dezavantajları Tablo 1’de açıklanmıştır (Desai ve Park., 2005; Poshadri ve ark.,2010; Suganya ve ark., 2017).

Tablo 1. Mikroenkapsülasyon kaplama metotları, çalışma prensibi, avantaj ve dezavantajları

Kaplama metotları	Çalışma prensibi	Avantajları	Dezavantajları
Sprey (Püskürtmeli)	Emülsifiye edilen çekirdek ve çeper maddesi sıcak ortama püskürtülerek mikroenkapsüle edilir.	Ucuz, basit, yüksek kapsülleme yeteneği, stabil ürün, büyük partileri kolay kapsülleme	Sıcaklığa duyarlı ürünler bozulabilir, parçalı ürünlerin kontrolü zordur
Kurutma	Sprey kurutmayla aynı prensibe sahiptir.	Uçucu ve sıcaklıkla zarar görebilecek ürünlerin zarar görmeden kapsülleme	Parçalı ürünlerin kontrolü zordur, küçük parçaların kapsülleme verimi düşüktür,
Sprey (Püskürtmeli)	Emülsifiye edilen maddeler soğuk ortama püskürtülür.		
Dondurma			

Akışkan yatak kaplama Yöntemi	Toz haline getirilen çekirdek maddesi yatay hareketli bir bant üzerinde ilerlerken üzerine kaplama maddesi püskürtülür.	Çekirdek maddenin istenilen bölgesini kapsülleme, tat maskeleye, yüksek film oluşturma özelliği	Yüksek derecede sıcaklık dolayısıyla ısıya duyarlı maddelerde bozunma
Liyofilizasyon	Vakum ve düşük sıcaklık altında maddenin suyunu uçurma işlemidir.	Isıya duyarlı, kararsız ve suda çözünmeyen maddelerin kapsüllenmesinde oldukça başarılıdır.	Yüksek maliyet, uzun işlem süresi, kapsülleme sonrası taşınma ve depolaması yüksek özen gerektirir.
Koaservasyon	Kaplama sıvısının polimerik fazının ayrılarak çekirdeği kaplaması prensibine dayanır. Çekirdek ve kaplama maddesinin elektrostatik çekiminden kaynaklanır.	Oda sıcaklığında kapsülleme yapılabilir, hassas gıdalarda yüksek verim	Karmaşık, pahalı, kaplama maddeleri toksik olabilir, koaservatlar kararsız olabilir, kalıntı bırakabilir.
Ekstrüzyon	Çekirdek ve kaplama malzemesini yüksek basınç altında birlikte tutarak kaplama işlemidir	Malzeme tamamen kolaylıkla kaplama maddesi içine hapsedilir, sıcaklık düşüktür, oksidasyona oldukça dayanıklı kapsüller	Kapsülü su banyosu ve kurutmadan ayırmak zordur, son derece viskoz erimiş taşıyıcı malzeme içerir.
Kokristalizasyon	Konsantre sakkaroz şurubu ile kuvvetli karıştırarak mikroenkapsüle edilir.	Ucuz, basit, şeker kristallerine hapsedilme sebebiyle uzun raf ömrü	Yüksek şeker içeriği, kaplama sıvısının viskozitesinin fazla olması

		Su ve yağda çözünen	
	Lipit ve lipozomdan	maddeler kolaylıkla	Sadece
	oluşan bir küre içine	kapsülendir, su	laboratuvarlarda
Lipozom yöntemi	çekirdek maddesi	aktivitesi yüksek	uygulaması
	hapsedilir	uygulamalara	mevcuttur.
		uygundur, kontrollü	
		dağılım	

Yapılan çalışmalar

Vitaminler

Yağda çözünen A vitamini, β -karoten, D, E ve K vitaminleri ve suda çözünen B ve C vitaminleri çeşitli teknolojilerle kapsüllenebilir. Bu vitaminler oksidasyona karşı koruma, farklı bileşenlerle reaksiyonu önlemek için kapsüllemektedir. Isı, ışık, oksijen ve metal iyonlarından oldukça fazla etkilenen C vitamini kapsülleme teknolojisinin en yaygın olarak kullanıldığı vitamindir (Schrooyen ve ark., 2001). Vitaminlerin kapsüllemesi için çoğunlukla sprey dondurma, sprey kurutma ve akışkan yatak kaplama yöntemi kullanılmaktadır. Ayrıca anlatılan diğer yöntemler kadar yaygın kullanımı olmasa da koaservasyon ve lipozom teknolojilerinin de kullanımı mevcuttur. (Desai ve Park, 2005). Kapsüllemiş vitaminlerin fırıncılık ürünlerinde, bebek mamalarında, süt ürünlerinde kullanımı mevcuttur (Jackson ve ark., 1991; Açu ve ark., 2004).

Sartori ve ark., (2015)'in yaptığı çalışmada C vitamini; farklı oranlarındaki laurik asit/oleik asit ile sprey soğutma yöntemi kullanılarak mikroenkapsüle edilmiştir. C vitamini bu yöntemle %89-98 oranları arasında verimle kapsüllemiştir. Laurik asidin uygun miktarında enkapsülasyonun başarılı olduğu raporlanmıştır. Rodgers (2004)'ün çalışmasında C vitamini patates nişastası ile mikroenkapsüle edilmiş ve kapsüllememiş C vitamini birkaç gün içinde 50 mg'dan 2-3 mg civarlarına inerken kapsüllemiş olanının 15 mg'ından daha fazlasının korunduğu belirlenmiştir. Junyaprasert ve ark., (2001) jelatin-akasya koaservasyonu ile A vitaminin kapsüllemesini incelemiştir. Çalışmaya göre çeşitli oranlarda kullanılan kaplama maddeleri ile %10-70 arasında kapsülleme verimi gözlenmiştir. Sprey kurutma yöntemiyle 40 oC'de yapılan kapsüllerin depolama sırasında stabil kalmadığı belirlenmiştir. Liyofilizasyon ile daha verimli, daha stabil kapsüller elde edilmiştir. Paucar ve ark., (2016) sprey soğutma ile D vitaminini enkapsüle etmiştir. Yağ, soya lesitini ve balmumunu kaplama maddesi olarak kullanmıştır. Oda sıcaklığında 65 gün bekletildikten sonra kapsüllemiş örneklerin kapsüllememiş örneklere kıyasla korunduğu raporlanmıştır.

Probiyotikler

Probiyotiklerde mikroenkapsülasyonun en önemli amacı fiziksel bariyer oluşturarak olumsuz çevre koşullarına karşı probiyotik mikroorganizmayı korumaktır (Jackson ve ark., 1991). Probiyotik ürün üretimini sınırlayan en önemli sebep işleme ve depolama sırasında probiyotik mikroorganizmanın canlılığını koruyamamasıdır. Probiyotiklerin gıdaya ilavesinden bağırsağa geçişe kadar canlı kalması beklenmektedir (Naidu ve ark., 1999). Yapılan son çalışmalar mikroenkapsülasyon teknolojisinin probiyotik mikroorganizmalarda canlı kalma süresini uzattığını göstermiştir (Peker ve ark., 2011). Canlı mikroorganizmaların kapsüllemesi çekirdek materyalin kaplama maddesi içine gömülerek hareketsiz hale getirilmesi esasına dayanır (Desai ve Park, 2005). Probiyotiklerin kapsüllemesinde 3 temel yöntem kullanılır; ekstrüzyon, emülsiyon ve sprey kurutma (Uran ve ark., 2017). Probiyotiklerin enkapsülasyonunda jelatin, kalsiyum alijinat, pektin, nişasta, gellan gam, kappa-karreganan,

peynir altı suyu tozu güvenle kullanılabilen kaplama maddeleridir (Chandramoulia ve ark., 2004).

Özer ve ark. (2009) beyaz peynirlerde bulunan probiyotik kültür olan *Bifidobacterium bifidum* BB-12 ve *Lactobacillus acidophilus* LA-5 suşlarını mikroenkapsüle etmiştir. Çalışma sonunda enkapsüle edilmeyen kontrol probiyotiklerin kısa sürede sayıca azaldığı raporlanmıştır. İlâveten asetaldehit ve diasetil gibi tat ve aroma bileşiklerinin mikroenkapsüle kültür içeren örneklerde daha yoğun olduğu belirlenmiştir. Khalil ve Mansour (1998)'in yaptığı çalışmada *B. Bifidum* ve *B. İnfantis* mikroorganizmaları kalsiyum alijinat ile kaplanarak mayoneze ilave edilmiştir. Çalışma sonunda kapsüllenmeyen serbest hücrelerinin 2 haftada inaktive olduğu gözlenmesine karşın enkapsüle *B. Bifidum* suşunun 12 haftaya kadar, *B. İnfantis* suşunun ise 8 haftaya kadar canlılığını koruduğu belirlenmiştir.

Adhikari ve ark. (2000)'in yaptığı çalışmada *B. Longum* probiyotik mikroorganizmasını kullanmıştır. Bu mikroorganizma kapsüllendikten sonra set tipi yoğurtlara eklenmiş ve 30 gün boyunca 4.4 °C'de bekletilmiştir. Bu sürede mikroorganizma canlılığını korumuştur. *Lactobacillus paracasei* NFBC 338 suşu üzerine yapılan çalışmada probiyotik mikroorganizma gam acaria ile kaplanmış ve depolama şartlarında incelenmiştir. Çalışma sonunda 15°C ve 30°C'deki sıcaklıklarda depolama sırasında mikroorganizma sayısının 1000 kat arttığı raporlanmıştır (Lian ve ark., 2002). Barbosa ve arkadaşları (2015) *L. curvatus* MBSa2 suşunu enkapsüle ederek fermente et ürünlerine ilave etmiş depolama boyunca kapsüllenmiş grupların canlılık oranının daha yüksek olduğu raporlanmıştır.

Lipitler

Lipitleri kapsülleyerek oksidasyona uğraması önlenilmekte ek olarak; stabilizasyonu arttırmak, yağda çözünen maddelerin tat salımını kontrol etmek, lipitte çözünen maddelerde meydana gelen acı tadı maskelemek ve enzim hidrolizine karşı çözülmüş maddeler korunabilmektedir (Gharsallaoui ve ark., 2007). Sprey kurutma yağlar ve oleoresinlerin kapsüllenmesinde oldukça yaygın kullanılır. Kaplama malzemesi olarak arap zıncı, maltodekstrin, modifiye nişastasının kullanımı yaygındır (Krishan ve ark., 2005).

Aroma maddeleri

Aroma maddeleri hassas, uçucu, kolay okside olan ve ekonomik olarak değerli ürünlerdir. Bununla birlikte gıdaya lezzet katar ve tüketici isteklerinde ilk sıralarda yer alır. Aroma maddelerinin büyük kısmı oda sıcaklığında sıvı haldedir. Sıvı formunda olması aroma maddelerinin dış etkilerden zarar görmesine ve veriminin düşmesine sebep olur. Enkapsüle edilerek zorlu şartlara daha dayanıklı olması için toz formuna getirilebilir (Jackson ve ark., 1991; Atak ve ark., 2017). Yaygın olarak enkapsüle edilen aroma maddeleri turuncu, nane, soğan ve sarımsak yağları, baharat oleoresinleri ve tüm baharatlardır. Genel olarak kullanılan kapsülleme yöntemi aroma maddelerine en az zararı veren ekstrüzyon ve püskürterek soğutmadır. (Jackson ve ark., 1991).

Kaushik ve arkadaşları (2007)'nin yaptığı çalışmada limonen aroması gam arabik, sakkaroz ve jelatin kaplama maddeleri ile dondurarak kurutma yöntemi kullanılarak enkapsüle edilmiştir. Çalışmada gam arabik-jelatin-sakkaroz (1:1:1 w/w/w) üçlüsünden oluşan çözeltinin limoneni %84 oranıyla en yüksek oranda stabil ettiği raporlanmıştır.

Diğer gıda maddeleri

Mikroenkapsülasyonun gıda endüstrisinde tatlandırıcılar, renk maddeleri ve enzimlerde de kullanımı mevcuttur. Asesülfam-K; potasyum tuzu sınıfında ve sakkarozdan iki yüz kat daha tatlı olan bir tatlandırıcıdır. Acı tadını maskelemek ve salınımını kontrol etmek için mikroenkapsüle edilmektedir (Favaro-Trindade ve ark., 2015). Yatka (1989), akışkan yataklı

kaplama ve sprey kurutma olmak üzere 2 farklı teknikle Asesülfam-K bileşiğini mikroenkapsüle etmiş ve sakızlara ilave etmiştir. Her iki teknik ile tatlandırıcı, sakızda uzun süre stabil kalmış ve acı tat azalmıştır. Aspartam L-aspartik asit ve fenilalanin metil esterden oluşan bir dipeptittir. Katı formda stabil olmasına rağmen sıvı formda dış etkenlere dayanıksızdır, bu nedenle enkapsüle edilmektedir (Favaro-Trindade ve ark., 2015). Rocha-Selmi ve arkadaşları (2013) aspartamı koaservasyon tekniği kullanarak arap zıncı ve jelatin ile kaplayıp mikroenkapsüle etmişler ve sakızlara eklemiştir. Kapsülendirilmiş aspartamın 80oC sıcaklığa kadar dayandığı ve SEM analizlerinde sakızların yüzeyinin daha pürüzsüz olduğu yani neme daha dayanıklı hale geldiği raporlanmıştır.

Antosiyaninler bitkilere mavi, mor, kırmızı renklerini veren bileşikler olup sıcaklık ve neme duyarlıdır, bu yüzden mikroenkapsüle edilmiştir (Kandansamy ve ark., 2013). Antosiyaninin maltodekstrin ve gam arabik kullanarak sprey kurutma yöntemiyle mikroenkapsüle edildiği çalışmada hem maltodekstrin hem de gam arabik'in stabiliteyi arttırdığı görülmüştür. Maltodekstrinin gam arabik'e göre daha başarılı olduğu raporlanmıştır

Enzimler mikroenkapsüle edilerek et ve süt ürünlerinde olgunlaşma prosesini hızlandırabilir ve yavaşlatabilir; yani kontrol altında tutulabilmektedir (Jackson ve ark., 1991). Transglutaminaz enzimi maltodekstrin, gam arabik, inülin kullanılarak sprey dondurma işlemiyle mikroenkapsüle edildiği bir çalışmada enzimin depolamada stabil kaldığı ve sıcaklık, nem gibi dış etkilere karşı daha dayanıklı olduğu gözlenmiştir (Türker, 2017).

Sonuç

Mikroenkapsülasyon teknolojisinin gıda sektörünün ana problemlerinden olan dış etkilere karşı gıdayı korumada umut verici bir alternatif olduğu görülmüştür. Gıdanın karşı karşıya olduğu sorunların çözümüne dair birçok mikroenkapsülasyon çalışması yapılmaya devam edilse de bu teknoloji sektörde kendine çok küçük bir yer bulabilmiştir. Bunun en önemli nedeni doğru kaplama maddesi ve yönteminin seçiminde karşılaşılan zorluklardır. Fakat çalışmalar arttıkça bu sorunun da ortadan kalkması beklenmektedir.

Mikroenkapsülasyon, dış ortam koşullarından kolaylıkla etkilenen yağlar, aroma bileşenleri, vitaminler, mineraller, renk bileşenleri ve enzimler gibi hassas maddelerde umut vadeden ve geliştirilmeye yönelik bir uygulamadır. C vitamini ve demiri enkapsüle ederek hem gıdanın hem de maddenin korunması sağlanır.

Kontrollü salınım uygulamaları ve özellikle peynir gibi ürünlerde olgunlaşma süresini kısaltması gibi uygulamalar mikroenkapsülasyon teknolojisinin gıda sektörü açısından çok önemli olduğunu göstermiştir. Bifidobacterium ve Lactobacillus probiyotik bakterileri üzerine çalışmalar umut verici olduğu ayrıca Cheddar peynirleri enzimlerine uygulanan kapsülleme ile peynirde üretim hızında ve lezzette gözle görülür bir değişiklik olduğu görülmüştür.

Sonuç olarak mikroenkapsülasyon teknolojisinin maliyetini düşürme ve işlem basamaklarının azaltılmasına yönelik çalışmalar gıda sektörü için önem arz etmektedir. Bu ve buna benzer teknolojilerin kullanımının artması işleme ve depolama aşamalarında gıdayı koruyarak israfın önlenmesinde önemli rol oynayacaktır.

KAYNAKÇA

- Sartori, T., Consoli, L., Dupas Hubinger, M., Cecilia Menegalli, F. (2015). Ascorbic acid microencapsulation by spray chilling: Production and characterization. *LWT-Food Science and Technology*, 63, 353-360
- Jyothi, S. S., Seethadevi, A., Prabha, K. S., Muthuprasanna, P., Pavitra, P. (2012). Microencapsulation: a review. *Int. J. Pharm. Biol. Sci*, 3, 509-531.
- Lian WC, Hsiao HC, Chou CC. 2002. Survival of bifidobacteria after spray-drying. *International Journal Food Microbiology*, 74: 79-86.
- Uran, H., Şanlıdere Aloğlu, H., Çetin, B. (2017). Probiyotik bakterilerin mikroenkapsülasyonu. *Mediterranean Agricultural Sciences* (2017) 30(2): 107-112
- Junyaprasert, V. B., Mitrevej, A., Sinchaipanid, N., Broome, P. and Wurster, D. E. 2001. Effect of process variables on the microencapsulation of vitamin A palmitate by gelatin – acacia coacervation. *Drug Development and Industrial Pharmacy*, 27 (6): 561-566
- Shishir, M. R. I., Xie, L., Sun, C., Zheng, X., & Chen, W. (2018). Advances in micro and nano-encapsulation of bioactive compounds using biopolymer and lipid-based transporters. *Trends in Food Science & Technology*, 78, 34-60.
- Rodgers, S. 2004. Value adding with functional meals. *Food Service Technology*, 4: 149-158.
- Kailasapathy K. 2002. Microencapsulation of probiotic bacteria: technology and potential applications. *Current Issues Intest Microbiol*, 3: 39-48
- Chandramoulia V, Kailasapathya K, Peirisb P, Jonesb M. 2004. An improved method of microencapsulation and its evaluation to protect *Lactobacillus* spp. in simulated gastric conditions. *Journal Microbiol Methods*, 56: 27– 35
- Naidu, A. S., Bidlack, W. R., and Clemens, R. A. (1999). Probiotic spectra of lactic acid bacteria (LAB). *Critical Reviews in Food Science and Nutrition*, 39:13–126.
- Özer, B., Kırmacı, H. A., Şenel, E., Atamer, M., Hayaloğlu, A., 2009. Improving the viability of *Bifidobacterium bifidum* BB-12 and *Lactobacillus acidophilus* LA-5 in white-brined cheese by microencapsulation. *International Dairy Journal*, 19: 22–29.
- Adhikari, K., Mustapha, A., Grun, I. U., and Fernando, L. (2000). Viability of microencapsulated bifidobacteria in set yogurt during refrigerated storage. *Journal of Dairy Science*. 83:1946–1951.
- Khalil, A. H. and Mansour, E. H. (1998). Alginate encapsulated bifidobacteria survival in mayonnaise. *Journal of Food Science*. 63:702–705.
- Barbosa, M. S., Todorov, S. D., Jurkiewicz, C. H., Franco, B. D. (2015). Bacteriocin production by *Lactobacillus curvatus* MBSa2 entrapped in calcium alginate during ripening of salami for control of *Listeria monocytogenes*. *Food Control*, 47, 147-153.
- Favaro-Trindade, C. S., Rocha-Selmi, G. A., Dos Santos, M. G. (2015). Microencapsulation of Sweeteners. *In Microencapsulation and Microspheres for Food Applications*, Academic Press., 333-349.
- Rocha-Selmi, G.A., Bozza, F.T., Thomazini, M., Bolini, H.M.A., Favaro-Trindade, C.S., (2013). Microencapsulation of aspartame by double emulsion followed by complex coacervation aiming to provide protection and prolong the sweetness. *Food Chem*. 139, 7278.
- Yatka, R.J., 1989. Method of controlling release of acesulfame K in chewing gum and gum produced thereby, Patent no WO1989003170.

Kandansamy, K., Somasundaram, P. D. (2012). Microencapsulation of colors by spray drying-a review. *International Journal of Food Engineering*, 8(2).

Renata V. Tonon , Catherine Brabet , Míriam D. Hubinger, (2010) Anthocyanin stability and antioxidant activity of spray-dried açai(Euterpeoleracea Mart.) juice produced with different carrier agents, *Food Research International*, 43, 907–914.

Türker, İ, 2017. Transglutaminaz enziminin ultrasonik püskürtmeli dondurarak kurutma işlemi ile mikroenkapsülasyonu ve işlemin farklı kurutma yöntemleri ile karşılaştırılması, Yüksek Lisans Tezi, Gaziosmanpaşa Üniversitesi, Fen bilimleri enstitüsü, Tokat

Poshadri, A., Aparna, K., 2010. Microencapsulation technology: a review. *Journal of Research Angraui*, 38(1), 86-102.

Gharsallaoui, A., Roudaut, G., Chambin, O., Voilley, A., Saurel, R. (2007). Applications of spray-drying in microencapsulation of food ingredients: An overview. *Food Research International*, 40, 1107–1121.

Desai, K.G.H. and Park, H.J. (2005). Recent Developments in Microencapsulation of Food Ingredients Drying Technology, 23, 1361–1394.

Guignon, B., Duquenoy, A., & Dumoulin, E. D. (2002). Fluid bed encapsulation of particles: principles and practice. *Drying Technology*, 20(2), 419-447.

Deasy, P. B., 1984. Microencapsulation and Related Drug Process, New York NY, Marcel Dekker Inc., 142-153.

Jackson, L. S., Lee, K. (1991). Microencapsulation and the food industry. *Lebensm. Wiss. Technol*, 24(4), 289-297.

Arenas-Jal, M., Suñé-Negre, J. M., García-Montoya, E. (2020). An overview of microencapsulation in the food industry: Opportunities, challenges, and innovations. *European Food Research and Technology*, 246(7), 1371-1382.

Suganya, V., Anuradha, V. (2017). Microencapsulation and nanoencapsulation: a review. *Int. J. Pharm. Clin. Res*, 9(3), 233-239.

Shishir, M. R. I., Xie, L., Sun, C., Zheng, X., Chen, W. (2018). Advances in micro and nano-encapsulation of bioactive compounds using biopolymer and lipid-based transporters. *Trends in Food Science & Technology*, 78, 34-60.

Açu, M., Yerlikay, O., Kınık, Ö. (2014). Mikroenkapsülasyon ve süt teknolojisindeki yeri. *Akademik Gıda*, 12, 97-107.

Paucar, O. C., Tulini, F. L., Thomazini, M., Balieiro, J. C. C., Pallone, E. M. J. A. & Favaro-Trindade, C. S. (2016). Production by spray chilling and characterization of solid lipid microparticles loaded with vitamin D3. *Food and Bioproducts Processing*, 100, 344-350.

Schrooyen, P.M.M., van der Meer, R. and de Kruif, C.G. 2001. Microencapsulation: its application in nutrition. *P Nutr Soc*, 60: 475-479.

Peker, H., Arslan, S. (2011). Mikroenkapsülasyon ve süt teknolojisinde kullanım alanları. *Akademik Gıda*, 9(6), 70-80.

Krishnan S, Kshirsagar AC, Singhal RS 2005. The use of gum Arabic and modified starch in the microencapsulation of a food flavoring agent. *Carbohydrate Polymers*, 62:309–15

Kaushik, V., Roos, Y. H., 2006. Limonene encapsulation in freeze-drying of gum arabic–sucrose–gelatin systems. *LWT-Food Science and Technology* 40: 1381–1391.

Uzunçayır Baraj Gölü Birincil Üretimine Atmosferik Besin Tuzlarının Etkileri

Banu KUTLU
Mustafa KOÇAK

Giriş

Besin zinciri ile diğer organizmalara iletilir. Bu esnada doğadaki biyolojik süreçlerin bilinmesi; bunların kontrolüne imkân sağlaması nedeniyle oldukça önemlidir (Lenz,1992). Birincil üretim fitoplankton zooplankton ve balık şeklinde geleneksel bir yapı vardı. Fakat daha sonra yapılan çalışmalarda birçok çalışmada birincil üretim için mikrozooplankton otlamasının akuatik ekosistemlerde oldukça etkili olduğu vurgulanmıştır. Bu aşamalarda birincil üretimin kayıp süreçlerinden bir tanesi olan otlamanın da bilinmesi besin zinciri için önem taşımaktadır. Ayrıca mikrozooplankton otlaması birincil üretim ve fitoplankton kontrolü için oldukça önemlidir (Sailley & Buitenhuis,2014; Abbate & ark., 2016). Okyanus ve denizlerde, mikrozooplankton birincil üretimin %79 otlarken; tatlı sularda birincil üretimindeki %76 tüketmektedir (Calbet & Landry 2004). Mevcut mikrozooplanktonun, %88 mesoplankton tarafında tüketilirken fitoplanktonun%51tüketilmektedir(Griniene & ark., 2016). Ayrıca mikrozooplankton enerji transferi için önemli rol üstlenmektedir.

Son araştırma mikrozooplanktonun fitoplankton otlaması üzerinde büyüklük tercihi yaptığı ortaya çıkmıştır. Yaşadığı ortama göre mikrozooplankton farklı fitoplanktonu tercih etmektedir. (Yang & ark., 2015; Zhou &ark., 2015;). Örneğin, tropik oligotropik denizlerde 3 µ büyük fitoplanktonu tercih etmektedir. Eğer ortamda autotrofik nanoflagellates ve pikofitoplankton varsa diyatomdan çok bunu tercih etmektedir. Göllerde ise özellikle yüksek tüketim genellikle büyük siliyat ve rotifer toplulukları olduğu kabul edilmektedir. (Sun & ark., 2007).

Günümüzde su kaynakları giderek azalmakta ve su tüketimi hızla artmaktadır. Bu konu ile çeşitli düzenlemeler ve önlemler alınmaktadır. Bu önlemler başında su kirliliği gelmektedir. Söz konusu kirleticiler evsel, tarımsal aktiviteler ve endüstriyel atıklar olarak gruplandırılabilir. Evsel kökenli atık suları temizlik amaçlı ve kanalizasyon suları meydana getirirken; sanayi aktiviteleri sonucu oluşan kirliliği organik ve inorganik madde atıkları oluşturur. Sanayi atıkları, miktarı ve kirletici türü bakımından olduğu kadar, doğal olmayan bileşimlerde akarsu, göl ve denizler için sorumlu atıklardır (Başbüyük & ark., 2020). Tarımda kullanılan nitrat, azot ve fosfat bazlı gübrelerin tarafından sulara boşaltılan atık suları, akarsular için ciddi kirlilik kaynağı oluşturmaktadır. Bu sebeplerle göllerin, akarsuların ve diğer kıtalar arasında kalan kaynak sularının kirlenmesi, besleyici elementlerin ve su kalitesi araştırmaları oldukça fazla önem arz etmektedir (Tundisi & Matsumura-Tundisi, 2008). Baraj göllerindeki su kirliliğinin başında nutrient zenginleşmesinin nehir ve akarsulardan aşırı nutrient girişi ile olduğu bilinmektedir. Akuatik çevrelerde azot ve fosforun sulara sürekli akışı ile evsel, endüstriyel ve zirai kaynaklı kirlilik oluşmaktadır. Birçok çalışma fitoplankton ile nutrientler arasında pozitif bir ilişki olduğunu göstermiştir. Fitoplankton artışı ile mikrozooplankton paralel olarak bir artış içine girmektedir.

Klorofil, birincil üretimde önemli bir yere sahiptir. Fitoplankton hücre yaşlanması, feopigment ürününün ve zooplankton otlaması (beslenme) sırasında klorofil aktivitesinin değiştiği bildirilmiştir (Jeffret & Hallegraeff, 1987). Nutrientlerin sürekli artışı klorofil ve

fitoplanktonun aşırı çoğalmasına sebep olmakta ve bu nedenle biyolojik kirlilik oluşmaktadır. Fitoplankton dünyadaki birincil üretim yarısından sorumludur ve akuatik sistemlerden çoğunda başlıca üreticidir. Çünkü akuatik besin zincirin temelini oluşturur. Fitoplankton topluluğun biyomasını büyüme oranlarını, morfolojileri yapılarını etkileyen başlıca faktör ise zooplankton otlamasıdır (Arndt & ark., 1993; Jurgens & Matz, 2002). Zooplankton otlaması boyutları 100-250 µm ise mikrozooplankton otlaması olarak adlandırılır.

Seyrelme tekniği, partikülsüz su ile farklı derecelerde seyreltilen su örneklerinin inkübasyonlarını kullanarak fitoplankton büyüme hızı ile mikrozooplankton otlama hızı ölçümlerinin ayrı ayrı hesaplanması tekniğidir. 1982 yılında seyrelme tekniğinin ortaya atılmasından sonra (Landry & Hassett, 1982), teknik bir alan tekniği olarak sucul ekosistemde fitoplankton büyüme hızını ve mikrozooplankton otlama etkisini belirlemek için geniş bir şekilde kullanılmıştır. Bu yaygın kullanımın nedeni tekniğin diğer tekniklere göre bazı avantajlar sağlamasındandır. Öncelikle deney organizmaları üzerinde daha az manipülasyon gerektirmesi ve bir deneme serisinden fitoplankton komünitesi potansiyel büyüme hızı ya da takson-spesifik potansiyel büyüme hızı ile birlikte otlama hızı ölçümlerinin de elde edilmesi tekniğin en büyük avantajlarıdır. Metot zaman içinde geliştirilmiştir. Gallegos & Vant 1996 14 C inkübasyonları ile birlikte seyrelme metodunu C/Chla oranlarını bulmak için kullanmıştır. Teknik ayrıca pigment spesifik otlama hızlarının ve seçicilik indislerinin elde edilmesi için de uygulanmıştır (Strom & Welschmeyer 1991; Gaul & Antia 2001). Teknik ayrıca model çalışması ile test edilmiş ve mikrozooplanktonun hızlı üremesi durumunda karşılaşılabilecek durumlar ile ilgili olarak Gallegos (1989) tarafından bilgi verilmiştir.

Metodun belli çevre şartları ile sınırlı kalması, belli organizmalarla sınırlanması gibi zayıflıklar minimize edilerek, güçlü kısımlarına değinilerek daha mükemmel metotlar geliştirilinceye kadar kullanılmaya devam edilmesi araştırmacılar tarafından önerilmektedir (Landry & ark., 1995). Mesozooplankton otlamasını hesaplamak için bu çalışmada, Landry'nin tekniği çok fazla değiştirilmeden, aynı prensibe bağlı kalınarak sadece mesozooplankton yoğunluğunu artırma yoluna gidilmiştir. Burada alg ve mikrozooplanktonun denemeden etkilenmemesi için su örneği sadece 200µ'dan ters filtrasyonla süzülerek mesozooplanktonun konsantrasyonu düşürülmüştür. 200µ'luk filtreden alg ve mikrozooplankton kolayca geçtiği için yoğunluklarında herhangi bir değişiklik olmamaktadır, sadece mesozooplankton yoğunluğu artmaktadır. Çalışmada mesozooplankton sayısının azlığı nedeniyle seyrelmeden daha uygun olmaktadır, ayrıca alg yoğunluğunun değiştirilmemesi ile alg biyoması eksponansiyel fazda tutulmaktadır. Deriştirme serilerinde mesozooplanktonun artışı ile birlikte %100 seyrelme oranına kadar olan kısımda elde edilen azalan doğrunun farklı bir eğim ile devam etmesi öngörülmektedir.

Göller tatlı su kaynakları olarak gibi önem taşımaktadır. Böyle verimli alanların kontrolünün sağlanabilmesi biyojeokimyasal süreçlerin belirlenmesine bağlıdır. Fitoplanktonun büyüme hızı, mikrozooplanktonun otlama hızı, mesozooplanktonun otlama hızlarının belirlenebilmesi bu nedenle büyük önem taşımaktadır. Bu çalışmanın amacı Uzunçayır baraj gölünde birincil üretim ve otlama hızı ve bununla meydana gelen kayıp hızının belirlenmesidir.

Baraj gölleri ve doğal göller, değişen fiziko-kimyasal şartlar ve buna gösterilen biyolojik tepkiyle dinamik bir sistemdir. Göl ekosisteminin yapısında meydana gelen fiziksel ve kimyasal değişimlere en hızlı şekilde fitoplankton topluluğu tepki gösterir ve algler, fiziksel ve kimyasal değişkenlerden daha kararlı bir durum sergiler. Doğal olarak göl ekosisteminde bu değişiklikler alg komünitesinin tür kompozisyonu ve yoğunluğunun değişmesine sebep olur ve bu değişikliğe bağlı olarak da besin piramidinin üst basamağındaki canlı grupları etkilenir. Su ortamlarında kirlenmeyi belirleyen belli başlı kriterler fizikokimyasal ve biyolojik faktörlerdir. Bir suda yaşayan canlıların biyolojik çeşitlilik, besin zinciri, su kalitesi ve suyun biyolojik

yönden temizlenmesi gibi faktörler açısından büyük bir önemi vardır. Son yıllarda baraj göllerinin fiziko-kimyasal özelliklerinin incelendiği çalışmalar artış göstermiştir.

Atmosferik besin tuzu çökeltme çalışmaları 1800'lerin ortalarına kadar uzanmaktadır. Atmosferik besin tuzları hem doğal hem de insan menşeli birçok kaynaktan oluşmaktadır. Doğal kaynaklar; mineral toz, bakteri, algal patlamalar, organik kırıntılar, organik maddelerin bozulması, deniz tuzu ve bitki örtüsünün doğal yollarla yanması olarak sıralanırken insan kökenli kaynaklar; tarımsal faaliyetler (gübre kullanımı, çiftlik hayvanları ve hayvan yetiştiriciliği), yemek pişirme, fosil yakıtların yakılması, egzoz salımları, endüstriyel aktiviteler ve insan menşeli yangınlar olarak sıralanabilir (Neff & ark., 2002).

Sucul ortamlara iki ana harici kaynaktan besin tuzu akışı girmektedir: (a) Nehirsel ve (b) Atmosferik. Birinci kaynak besin tuzlarını noktasal sağlarken ikincisi su yüzeyinin tümüne nüfuz etmek suretiyle sağlamaktadır. Sucul çevrelerde yaşayan fitoplanton ve bakteri üretimlerinin atmosferik besin tuzu girdileriyle artabileceği ortaya konmuştur (Timperley & ark., 1985; Peierls & Paerl, 1997; Seitzinger & Sanders, 1999; Herut & ark., 2005). Bu çalışmalar, atmosferik azot ve fosfor girdilerinin birincil üretimi 5 kata kadar artırabileceğini göstermiştir. Mevsime koşut olarak sucul ortamlardaki sınırlayıcı besin tuzu değişkenlik gösterebilmektedir: (a) Azot eksikliği, (c) Fosfor eksikliği, (c) Silikat eksikliği, (d) Azot-Fosfor eksikliği, (d) Azot-silikat eksikliği, (e) Fosfor-silikat eksikliği ve (f) Her üç besin tuzunun eksikliği. Molar N/P (Redfield) oranı (16) göz önüne alındığında atmosferik (N/P > 100, Markaki & ark., 2003; Koçak & ark., 2010) ve nehirsel girdilerin (N/P ~ 22, Ludwig & ark., 2009; Koçak vd., 2010) ziyadesiyle azotça zengin olduğu bulgulanmıştır. Aşırı azot girdisinin fosfor yoksunluğunu artırırken aşırı azotun su kolonunda birikebileceği tespit edilmiştir (Ludwig & ark., 2009; Koçak & ark., 2010; Jickells & ark., 2017). Diğer yandan, silikatın sınırlayıcı olabileceği koşullarda ise tür kompozisyonun silisli fitoplanktondan silisli olmayan türlere doğru bir değişim gösterebileceği ortaya atılmıştır (Ludwig & ark., 2009; Koçak & ark., 2010). Literatür taraması yapıldığında Atmosferik makro besin tuzlarının göllerimizdeki birincil üretime ve su kalitesine olası etkileri hakkında malumat bulunmadığı ortaya çıkarken değişik ve farklı disiplin alanlarını kapsayan bu araştırma:

Atmosferik (aerosol ve yağ çökeltme) örneklerin toplanarak içerdikleri suda-çözünür iyonların ve özellikle eşlik eden makro besin tuzlarının türleşmelerinin ve menşeinin belirlenmesini; Uzunçayır Baraj Göl'ü Birincil üretimine atmosferik besin tuzlarının olası etkilerinin belirlenmesi amaçlanmaktadır. Enerji akışı üreticilerin güneş enerjisini fotosentez ile kimyasal enerjiye dönüştürmeleriyle başlar.

Materyal ve Metod

Atmosferik Örneklerin Toplanması

Projede; aerosol ve yağmur suyu (kar) örnekleri 12 ay boyunca Tunceli'de bulunan Su Ürünleri/Munzur Üniversitesi yerleşkesine konuşlandırılarak toplandı. Atmosferik parçacıkların boy dağılımları ve oluşum mekanizmaları göz önüne alınarak aerosol örnekleri Gent tipi cihaz (Şekil 1a) kullanılarak iki ayrı (iri ve ince) boyda toplandı. Bir yıl süresince örnekler günlük olarak toplandı.

Şekil 10. Düşük debili Gent tipi aerosol örnekleme cihazı (a) ve yağ çökel örnekleme aparatı (b).

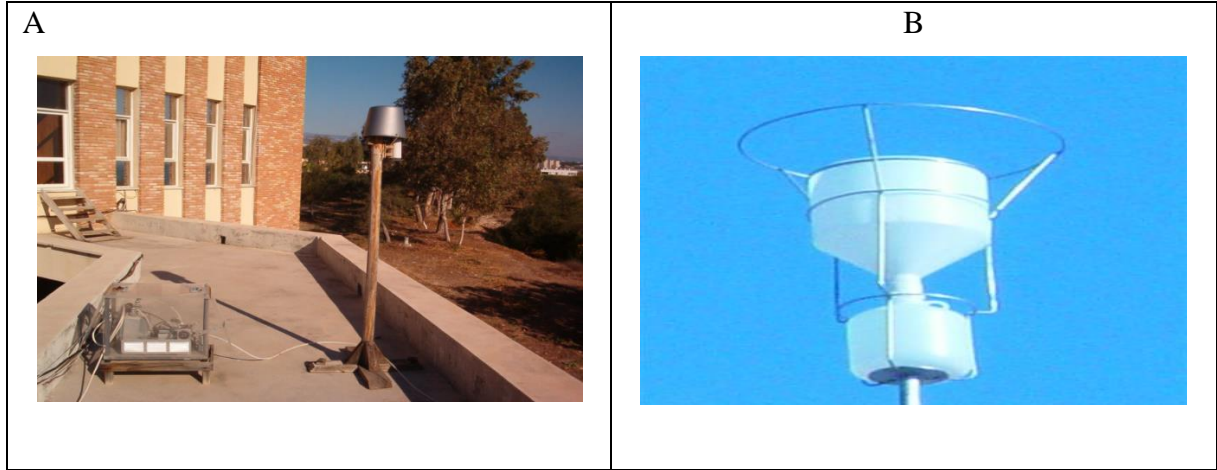

Örneklerin Hazırlanması

Suda-çözünabilir türler: Suda-çözünabilir iyonların ölçülebilmesi için filtrelerin dörtte biri (1/4) 20 mL'lik polietilen plastik şişelere yerleştirildikten sonra 15 mL nano-safılıkta su (18.2 Ω) eklenip mekanik çalkalayıcı yardımı ile 60 dakika süresince ekstraksiyon işlemine tabi tutulacaktır. Daha sonra çözelti içerisinde bulunan filtreler çıkarılıp herhangi bir bakteriyel aktiviteyi önlemek amacı ile 100 μ L kloroform eklenecektir.

Yağmur ve kar örneklerinin filtre edilmesi: Elde edilen örnekler laminar akım kabini (sınıf 100) gözenek açıklığı 0.4 μ m olan filtreler yardımıyla süzülecektir. Kontaminasyonu en aza indirmek amacıyla hazırlıklar, ekleme ve süzme işlemleri laminar akım kabini gerçekleştirilecektir.

Ölçümler-Atmosfer

İç dağılırken kimi daha az tutunacağından kolondan ayrılma hızları farklı olduğundan dolayı kromatogram üzerinde bileşenlerin pikleri belirlenebilmektedir. Her cihazın mantığına benzer olarak iyon kromatografisi temel olarak şu kısımlardan oluşmaktadır: örnek giriş sistemi, ön-kolon, ayırma kolonu ve detektör. Katyonlar CS12A kolonu ve metan-sülfonik asit hareketli fazı kullanılarak anyonlar ise AS11 kolonu ve KOH hareketli fazları uygulanarak bir birlerinden ayrılıp iletkenlik detektörü ile belirlenecektir.

Yöntem

Örnekler şekilde belirtilen araştırma istasyonlarında (Şekil 1.) 0,5 m derinden diyafram pompa ile 20 litrelik PET bidonlar içine alındı. Laboratuvara getirilinceye kadar beyaz keten bezle sarılan bidonlar deniz suyuyla ıslatılarak bidonlar içindeki sıcaklığın sabit kalmasına çalışıldı. Laboratuvara getirilen örnekler sifonlama ile 0,22 μ göz açıklığı ile sartorius filtre kapsülünden geçirilerek seyreltmelerde canlı içermeyen deniz suyu olarak kullanıldı. Filtrasyon verimliliği flourometre ile klorofil konsantrasyonu ölçülerek test edildi. Deney öncesi tüm kaplar %10 HCl içeren ultra saf su ile yıkandı, takiben ultra saf su ile üç kere çalkalanarak temizlendi filtre kartuşundan ilk defa geçirilen 1 litre deniz suyu HCl kalıntılarını gidermek amacıyla dökülerek kullanılmadı. Şişelere önce nutrient ilaveleri yapıldı takiben seyrelme oranına göre filtre edilmiş deniz suyu ve sonra doğal deniz suyu ilavesi yapıldı.

Klorofil a (Chl a) konsantrasyonları tüm şişelerde model Turner Designs Field Flourometre kullanılarak başlangıçta ve 1 gün sonra ölçüldü. Seyrelme serileri % 20, % 45, % 70, % 100 olarak belirlendi. Chl a konsantrasyonu çok düşük olan örneklemelerde % 80 ve % 90 seyrelmelerde kullanıldı. Genelde Landry & ark., (1995) tarafından belirtilen prosedüre

uyuldu. *In situ* fitoplankton ortalama büyüme hızı (μ) nurlantsız seyrelmemiş örneklerde (% 100) net büyüme hızı ve otlama hızından hesaplandı (Verity & ark., 2000). Fitoplanktonun otlama kaybı, G, ve biomas prodüksiyonu, birincil üretim (PP), Landry & ark., (2000)'e göre hesaplandı.

Örneklerin Hazırlanması

Suda-çözünebilir türler: Suda-çözünebilir iyonların ölçülebilmesi için filtrelerin dörtte biri (1/4) 20 mL'lik polietilen plastik şişelere yerleştirildikten sonra 15 mL nano-safılıkta su (18.2 Ω) eklenip mekanik çalkalayıcı yardımı ile 60 dakika süresince ekstraksiyon işlemine tabi tutulacaktır. Daha sonra çözelti içerisinde bulunan filtreler çıkarılıp herhangi bir bakteriyel aktiviteyi önlemek amacı ile 100 μ L kloroform eklenecektir. Yağmur ve kar örneklerinin filtre edilmesi: Elde edilen örnekler Laminar akım kabininde (sınıf 100) gözenek açıklığı 0.4 μ m olan filtreler yardımıyla süzülecektir. Kontaminasyonu en aza indirmek amacıyla hazırlıklar, ekleme ve süzme işlemleri Laminar akım kabininde gerçekleştirilecektir.

Şekil 11 Otlama çalışmasında kullanılan deney düzeneği

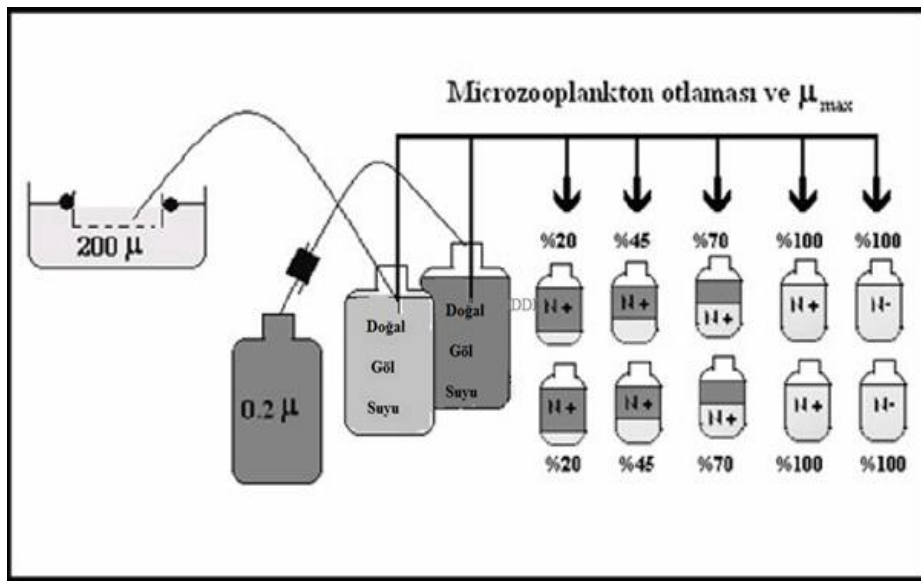

Kimyasal Ölçümler

Nitrit azotu ($\text{NO}_2\text{-N}$), nitrat azotu ($\text{NO}_3\text{-N}$), amonyak azotu ($\text{NH}_4\text{-N}$), fosfor (P), çözülmüş oksijen (ÇO) (mg/L) TS4956 volumetrik olarak yapılmıştır. YSI Profesional Plus Markalı (Portatif Multi Parametre). Alkalinite (mg/L) TS4182 standardı ile volumetrik olarak ölçüm yapılmıştır (HacktestKkıt dıgital tıtrator cat no:16900-01 lot a1004a, wisestir msh_20a).

BULGULAR

Atmosferik Örneklerin Ölçümlere Hazırlanması

İki kademeli aerosol örnekleyici ile günlük elde edilirken toplam 20 tane numune toplanmıştır. Aerosol örneklerinin iki farklı parçacık boyutta toplanması esnasında PM 10 örnekleyici kullanılmıştır. Cihaz düşük debili tanımlanırken yaklaşık olarak 16,5 L dak⁻¹ vakum yapmaktadır. Düşük debili cihaz Gent tipi iki kademeli aerosol örnekleyici olarak adlandırılırken atmosferik parçacıkları iri ($d = 10\text{-}2,5 \mu\text{m}$) ve ince ($d < 2,5 \mu\text{m}$) olarak toplanmasında kullanılmaktadır (Hopke & ark., 1997; Koçak vd., 2007). Filtre tutucu, faklı gözenek açıklığına sahip iki tane filtreyi ardışık olarak yükleyebilmek amacıyla tasarlanmıştır. İlk kısma 8 μm (Whatman Track Etched 111114, daire çapı: 47mm) gözenek açıklığına sahip apiyozon kaplı poli-karbonat filtre yüklenirken, ikinci kısma 0,4 μm (Whatman Track Etched 111107, daire çapı: 47mm) gözenek açıklığına sahip apiyozon kaplı polikarbonat filtre yüklenmektedir. Parçacıkların yüzeyden sıçramalarını önlemek amacıyla fitreler firma

tarafından apiyozonla kaplanmaktadır. Fitrelerle yüzlenmiş iki kademeli filtre tutucu daha sonra 10 µm'den daha büyük parçacıkların girişini engelleyecek bir şekilde tasarlanmış siyah silindirin içine yerleştirildikten sonra vakum pompası yaklaşık olarak 16,5 dak⁻¹ ayarlandıktan sonra örneklemele başlanmaktadır. Boş filtrelerin yüklenmeleri ve toplanan numunelerin alınması herhangi bir kontaminasyonu önlemek amacıyla "lamina flow" içerisinde gerçekleştirilmiştir. Bu işlemler yapılmadan önce, "laminar flow" kabini, içerisinde olabilecek olası parçacıkları uzaklaştırmak için en az 15 dakika önce çalıştırılmıştır.

Örneklerin İyon Kromatografi Ölçümlerine Hazırlanması: Toplanan aerosol örneklerinin iyon kromatografi cihazında ölçümlerinin yapılabilmesi için filtrelerin ¼'ü 15 mL Milli-Q (18,2 Ω) kullanılarak suda-çözünebilir iyonlar sulu faza çekilmiştir. Örnekler içerisinde bulunan iyonları korumak amacıyla kloroform ve azid kullanılmıştır (Baroudaki vd., 2003; Koçak vd., 2007). Diğer yandan, toplanan yağ ve kuru çökeller filtrelerden geçirildikten sonra sıvı numuneler (kloroform eklendikten sonra) ve filtreler ölçümlere kadar -20°C'de saklanmıştır.

İyon Kromatografisi

İyon Kromatografi cihazıyla tayinler yapılırken birçok kolon, yürütücü faz, detektör ve yöntem uygulanmıştır. Suda-çözünebilir nitrat ve fosfat KOH (30 mM) yürütücü fazı, AS11-HC kolonu ve iletkenlik detektörü kullanılarak belirlenirken suda-çözünebilir nitrat ve amonyum, MSA (metalsülfonik asit, 20 mM) yürütücü fazı, CS12-A kolonu ve iletkenlik detektörü kullanılarak belirlenmiştir (Product Manual for Dionex IonPac AS11-HC-4m, IonPac CS12A Manual). Araştırma alanı olarak seçilen Uzunçayır Barajı, Munzur ve Pülümür Çaylarının birleşme noktasının yaklaşık 25 km güneyinde 1996-2003 yılları arasında inşa edilmiş ve 2009 yılı Ekim ayında barajda su tutulmaya başlanmıştır. Göl, kar suları, kaynak suları ve dağlardan, özellikle yağışlı dönemlerde inen derelerle beslenir. Kaya gövde dolgu tipi olan barajın gövde hacmi 551.000 m³, akarsu yatağından yüksekliği 70 m, normal su kotunda göl hacmi 308 hm³, normal su kotunda gölalanı 13,43 km²'dir.

Sıcaklık (°C)

Araştırma süresince yüzeyden alınan su örneklerinde en yüksek sıcaklık değeri 27,3°C ile 1. istasyonda Haziran ayında, en düşük sıcaklık değeri ise 6,2 °C ile 4. istasyonda Ocak ayında ölçülmüştür (Grafik 1). Derinliklerde ise en yüksek sıcaklık değeri 7,5 metrede 25,7°C ile 2. İstasyonda Temmuz ayında; 10 metrede 25,9°C ile Haziran ayında 2. istasyonda bulunmuştur. Araştırma süresince yüzeyden alınan su örneklerinde Derinliklerde ise en yüksek sıcaklık değeri 2,5 metrede 26,7°C ile 3. istasyon; 5. metrede 24,5°C ile 2. istasyon Haziran ayında; 7,5 metrede 25,7°C ile 1. İstasyonda Temmuz ayında; 10 metrede 25,9°C ile Haziran ayında 2. istasyonda bulunmuştur. Araştırma süresince Uzunçayır Baraj Gölü'nde yüzeydeki araştırma istasyonlarına ait değerler ise su sıcaklığı 3,8-27 °C arasında değişmektedir. 1. istasyonda 25,8°C (Haziran), 2. İstasyonda 22,3°C (Ağustos), 3. istasyonda 25,9°C (Haziran), 4. İstasyon 17,3 °C (Ağustos) olduğu görülür. Derinliklerine göre su sıcaklığı incelendiğinde yüzey suyundan sonra su sıcaklığı değerlerinde değişme gözlenmeye başlanmıştır. Uzunçayır Baraj Gölü'nde derinliklerine göre istasyon arasında su sıcaklığı incelendiğinde özellikle yaz mevsiminde sıcaklık farkının fazla olduğu bulunmuştur. Beş metre ve daha sonraki derinlik çalışmalarında 2, 3 ve 4. İstasyonlarda derinlikler yetersiz kaldığı için örnekleme çalışması yapılamamıştır. İstasyon Uzunçayır Baraj Gölü'nde belirlenen istasyonlarda 2,5-10 m derinliklerde tabakalaşma ortaya çıkmaktadır. On metreden sonra termoklin tabakası vardır.

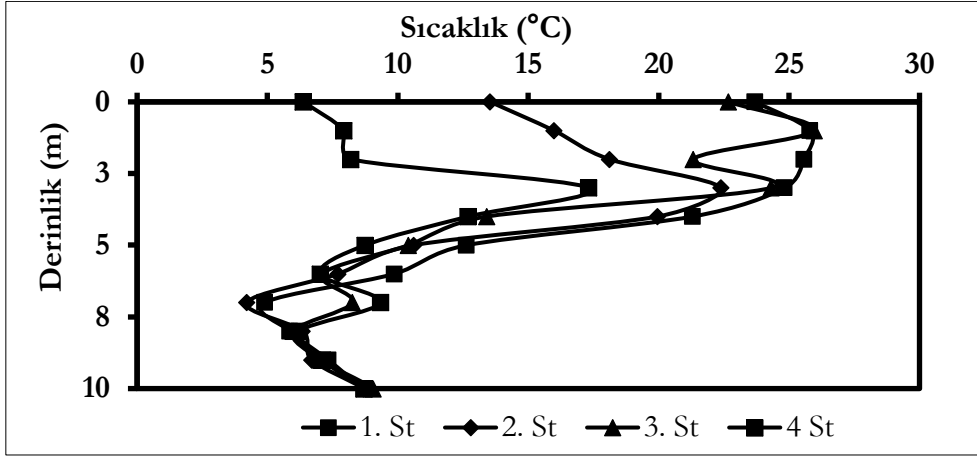

Grafik 3. Uzunçayır Baraj Gölü suyunda sıcaklık değerlerinin aylık değişimi ve sıcaklık derinlik değerlerinin aylık değişimi

pH

Araştırma süresince yüzeyden alınan su örneklerinde en yüksek pH değeri 9,17 ile 4.istasyonda Temmuz ayında, en düşük pH değeri ise 6,43 ile 1. istasyonda Ağustos ayında ölçülmüştür (Grafik 2). Araştırma süresince yüzeyden alınan su örneklerinde 2,5, 5, 7,5 e 10 metrede en yüksek pH değeri Aralık ayında 4. istasyonda pH 9,64; 9,2; 9,79; 9,88 olarak bulunmuştur.

Uzunçayır Baraj Gölü üzerindeki istasyonlarına kendi aralarında yüzey suyu en düşük pH değerlerinin, 1. istasyonda 6,93 (Ağustos), 2. istasyonda 7,00 (Mart) 3. istasyonda 7,23 (Mart), 4. istasyonda 7,05 (Şubat), istasyonlar arasında en yüksek yüzey pH değerleri ise (Kasım), 2. istasyonda 9,42 (Kasım), 3. istasyonda 9,40 (Kasım), 4 istasyonda 9,02 (Temmuz) aylarında olduğu görülmektedir. İstasyonlar arasında derinliklerine göre incelendiğinde 2,5 m'den sonra değerlerin düştüğü gözlenmiştir.

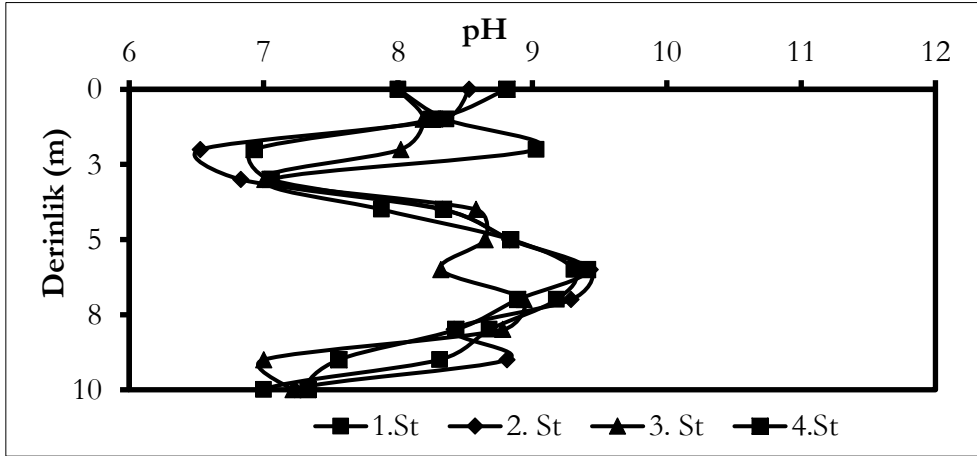

Grafik 4. Uzunçayır Baraj Gölü yüzey suyunda pH değerlerinin değişimi ve derinliklerinde sıcaklık değerlerinin aylık değişimi

Çözünmüş Oksijen

Uzunçayır Baraj Gölü araştırma süresince yüzeyden alınan su örneklerinde en yüksek çözünmüş oksijen (ÇO) değeri 15,01 mg/L ile 2. istasyonda (Kasım), 5,23 mg/L. Derinliklerde ise en yüksek sıcaklık değeri 2,5 metrede 5,19 mg/L ile 2. istasyon Kasım ayında (Grafik 3); 2. İstasyon Kasım ayı; 7,5 metre Aralık ayında 2. İstasyonda 15,33 mg/L ; 10 metrede 3. istasyonda aralık ayında 15,42 mg/L bulunmuştur. Araştırma dönemlerine göre istasyonlara ait

yüzey suyu ÇO değerleri en düşük ve yüksek değerleri 1. istasyonda 7,40 mg/L ve 11,65 mg/L (Temmuz ve Aralık); 2. istasyonda 7,28 mg/L ve 15,01 mg/L ve (Eylül ve Kasım), 3. istasyonda 7,15 mg/L ve Aralık (12,88 mg/L); 4. istasyonda 7,20 mg/L ve 12,37 mg/L (Temmuz ve Aralık) olarak bulunmuştur. İstasyonlar derinliklerine göre bakıldığında 5 ve 7,5 m derinlik arasında çözülmüş oksijen değerlerinin azalarak değiştiği gözlenmiştir. Ayrıca su sıcaklığıyla ters orantılı bir seyir izlenmiştir. Hem dönemlere göre hem de istasyonlar arasında ÇO değerleri kıyaslandığında kaydedilen ÇO değeri farklarının bütün dönemlerde istatistiksel olarak önemli olduğu bulunmuştur.

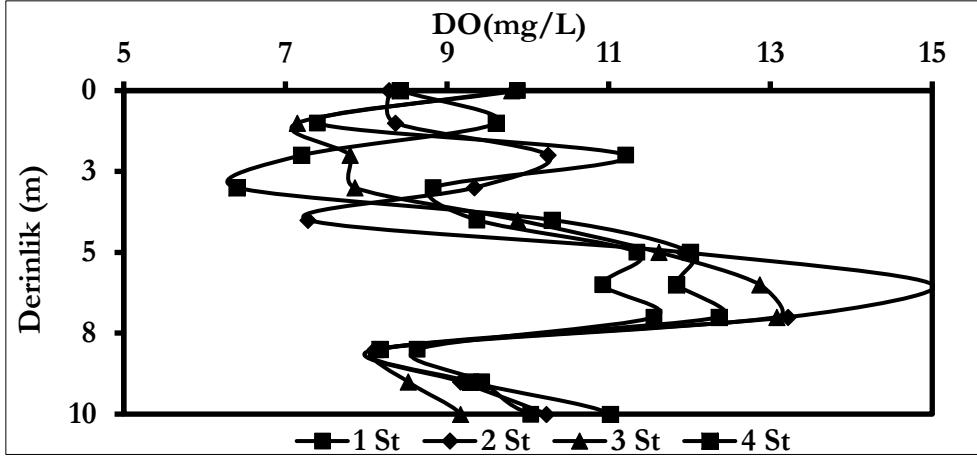

Grafik 5. Uzunçayır Baraj Gölü suyunda çözülmüş oksijen değerlerinin aylık değişimi (mg/L) ve çözülmüş oksijen değerlerinin derinlik değişimi

Klorofil a

Araştırma süresince yüzeyde klorofil-a miktarının ilkbahar ve sonbahar mevsiminde yüksek olduğu gözlenmiştir (grafik4). En yüksek chl-a değeri 1. İstasyonda 85,39 µg/L (Eylül)5 metre derinlikte tespit edilmiştir.

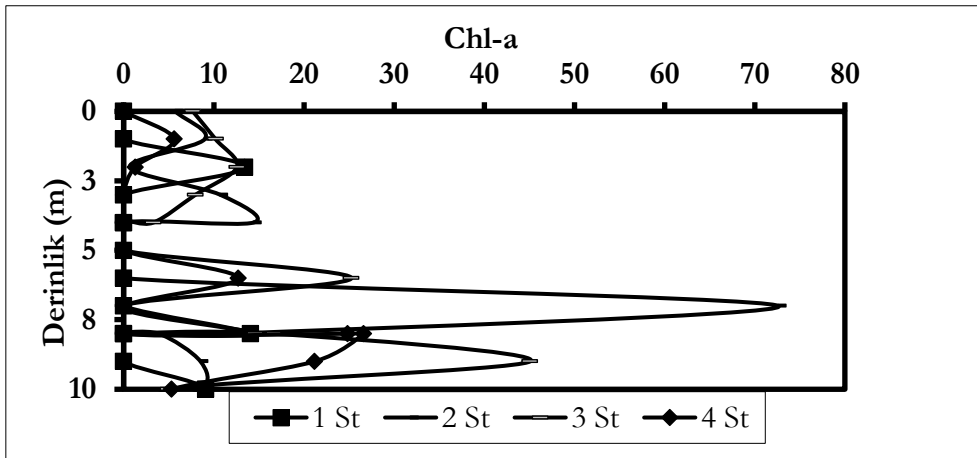

Grafik 6. Uzunçayır Baraj Gölü Yüzey suyu chl-a miktarı

Klorofil b

Araştırma süresince yüzeyde klorofil-b miktarı en yüksek 2. istasyonda 100 µgat/l 2,5 metrede hesaplanmıştır (Grafik 5). Chl-b miktarının derinlikle birlikte değiştiği belirlenmiştir

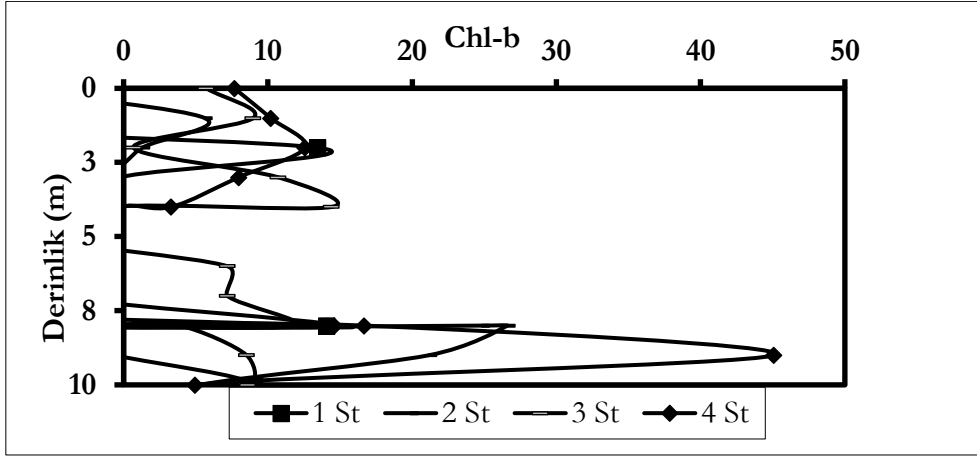

Grafik 7.Uzunçayır Baraj Gölü klorofil b miktarı

Klorofil c

Araştırma süresince yüzeyde klorofil-c miktarı 1. istasyonda 97,15 µg at/l 2,5, 5, 7,5 metrede en yüksek değere ulaşmıştır (Mayıs). Diğer aylarda ise bu değerler aşağıdaki şekillerde değişmektedir (Grafik 6).

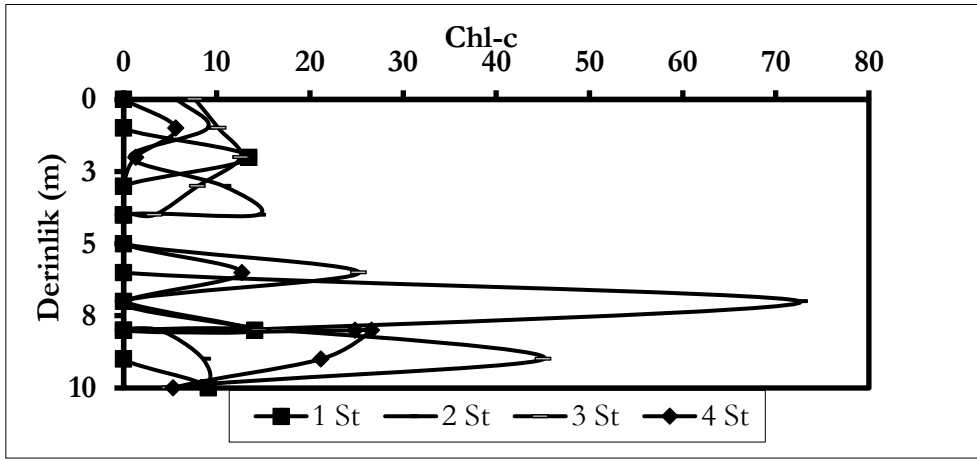

Grafik 8.Uzunçayır Baraj Gölü yüzey suyu chl-c miktarı

Karotenoid

Araştırma süresince karotenoid miktarı yaz mevsiminde (Haziran, Temmuz, Ağustos) en yüksek değere ulaşmıştır. Sadece eylül ayında karotenoid miktarında düşüş yaşanmıştır (Grafik 7) 2. İstasyonda 5 metre derinlikten yüksek değer olan 13,14 µgat/l ulaşmıştır.

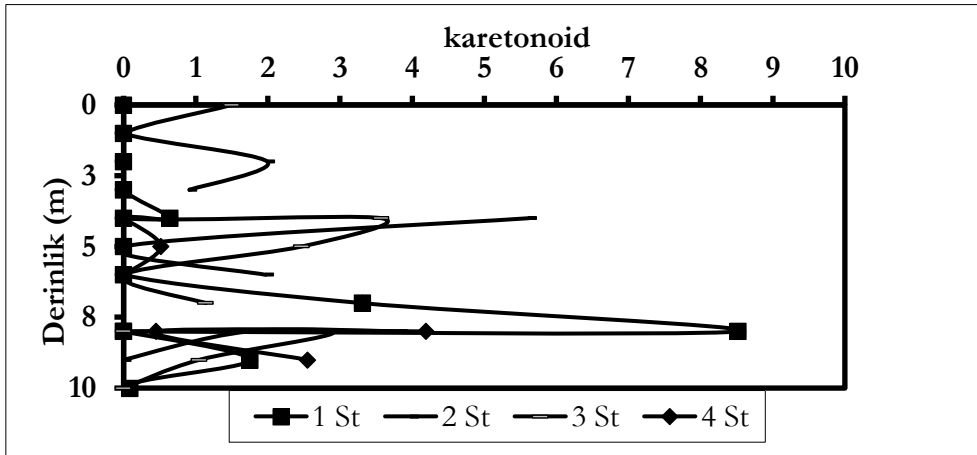

Grafik 9.Uzunçayır Baraj Gölü yüzey suyu karotenoid miktarı

Orto Fosfat Değerleri

Göl suyu yüzeyinde orto fosfat miktarı 0,000-0,9416 mg/L arasında değişmiş olup en yüksek değer 1. istasyon (Nisan) gözlenmiştir (Grafik 8). Derinliklerde ise en yüksek fosfat değeri 5. metrede 3. istasyon (Temmuz), 7,5 metre 0,96 mg/L (Temmuz), 10m. 0,72 mg/L (Temmuz) bulunmuştur. Derinliklerine göre en düşük fosfat değerleri ise 2,5 m; 5 m; 7,5 m: 10 m için sırasıyla 0 mg/L; 0,01 mg/L; 0,1 mg/L; 0 mg/L arasında değişmiştir.

Baraj Gölü'nde çalışma boyunca yüzeyde ölçülen en düşük fosfat (PO_4) değerleri istasyonlara göre; 1. istasyonda 0,09 mg/L (Temmuz ve Kasım), 2. istasyonda 0,06 mg/L (Ağustos), 3. istasyonda 0,06 mg/L (Haziran), 4. istasyonda 0,06 mg/L (Haziran); en yüksek PO_4 mg/L¹ değerleri ise 1. istasyonda 0,75 mg/L (Nisan) 2. istasyonda 0,88 mg/L (Mart), 3. istasyonda 0,72 mg /l⁻¹ (Mart), 4. istasyonda 0,69 mg/L (Mart) aylarında bulunmuştur.

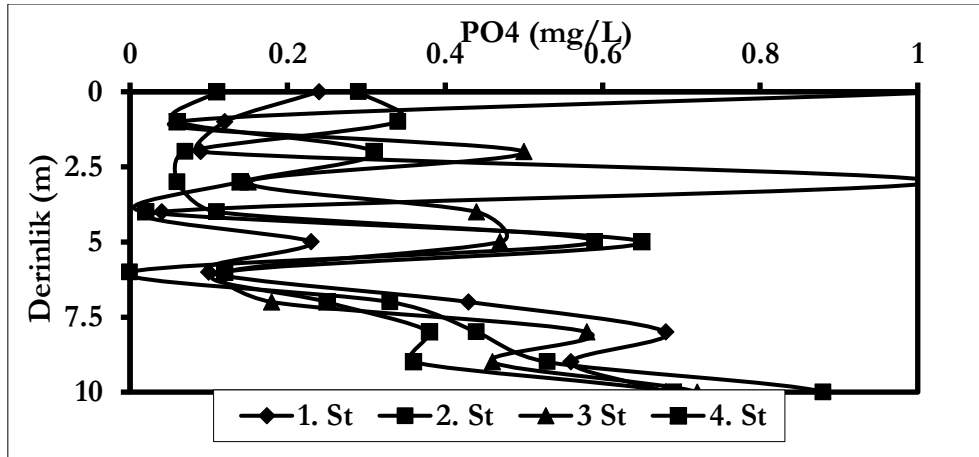

Grafik 10. Uzunçayır Baraj Gölü yüzey suyu PO_4^+ miktarı

Amonyum (NH_4)

Göl suyu yüzeyinde amonyak azotu miktarı 0,00-0,23 mg/L arasında değişmiş olup en yüksek değer 1. ve 3. istasyonlarda gözlenmiştir (Grafik 9). Derinliklerde ise en yüksek fosfat değeri 2,5 metrede 3. İstasyonda 0,1 mg/L, 5. ve 7,5 metrede 7. istasyon 0,27 mg/L, olarak ölçülmüştür.

Uzunçayır Baraj Gölü'nde çalışma boyunca yüzeyde ölçülen en düşük amonyum (NH_4) değerleri istasyonlara göre; 1. istasyonda 0,0 mg/L (Ağustos, Eylül, Ekim, Kasım), 2. istasyonda 0,0 mg/L (Ekim, Kasım), 3. istasyonda 0,06 mg/L (Ağustos, Kasım), 4. istasyonda 0,0 mg/L (Ağustos, Ekim, Kasım) aylarında; en yüksek NH_4 mg/L değerleri ise, 7. istasyondan 0,21 mg/L (Nisan), 8. istasyonda 0,26 mg/L (Ocak), 9. istasyonda 0,18 mg/L (Ocak), 10. istasyonda 0,14 mg/L (Mart) bulunmuştur. Hem dönemlere göre hem de istasyonlar arasında NH_4 değerleri kıyaslandığında Eylül, Ekim, Kasım aylarındaki istasyonlar arası fark hariç istatistiksel olarak önemli olduğu bulunmuştur.

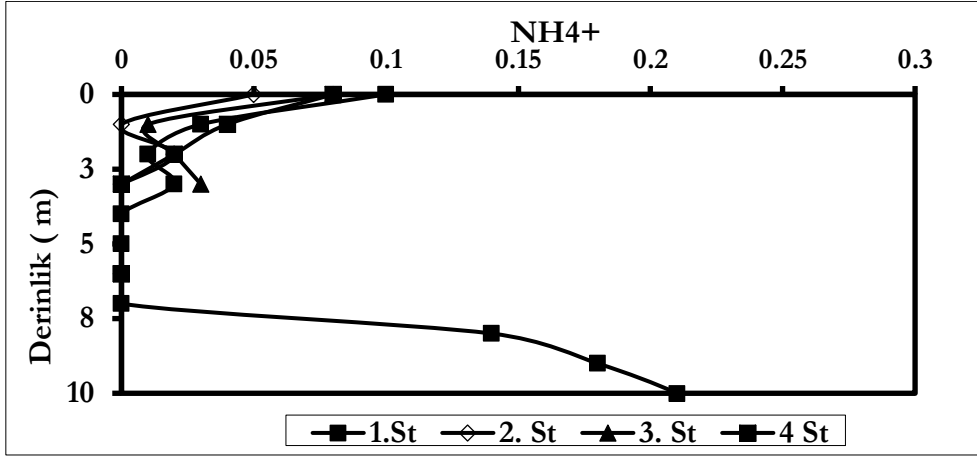

Grafik 11. Uzunçayır Baraj Gölü yüzey suyu NH4+ miktarı

Nitrit Azotu (NO2)

Göl suyu yüzeyinde nitrit azotu miktarı 0,000-0,09 mg/L arasında değişmekte olup en yüksek değer 2. istasyon 4,9 mg/L (Nisan), en düşük ise tüm istasyonlar 0 mg/L Haziran ayında gözlenmiştir (Grafik 10). Derinliklerde ise nitrit azotu miktarı 2,5 ve 5 metrede, Mayıs ayında, 7,5 ve 10 metrede Aralık ve Ocak aylarında tüm istasyonlarda en yüksek değere ulaşmıştır (Şekil 4.34.-38).

Uzunçayır Baraj Gölü'nde çalışma boyunca yüzeyde ölçülen nitrit azotu (NO2) değerleri istasyonlara göre verilmiştir. İstasyonların yüzey suyunun en düşük değerleri; 1. istasyonda 0,0 mg/L (Haziran, Temmuz, Kasım), 2. istasyonda 0,0 mg/L (Ekim, Kasım), 3. istasyonda 0,0 mg/L (Haziran, Temmuz, Kasım), 4. istasyonda 0,0 mg/L (Haziran, Temmuz, Ekim, Kasım, Şubat); en yüksek NO2 mg/L değerleri ise 1., 2., 3. ve 4. istasyonlarda sırasıyla 0,023, 0,033, 0,033, 0,023, 0,014, 0,018 mg/L olarak bulunmuştur. Hem dönemlere göre hem de istasyonlar arasında NO2 değerleri kıyaslandığında Eylül, Ekim, Kasım dönemlerinde istasyonlar arası fark hariç istatistiksel olarak önemli olduğu bulunmuştur.

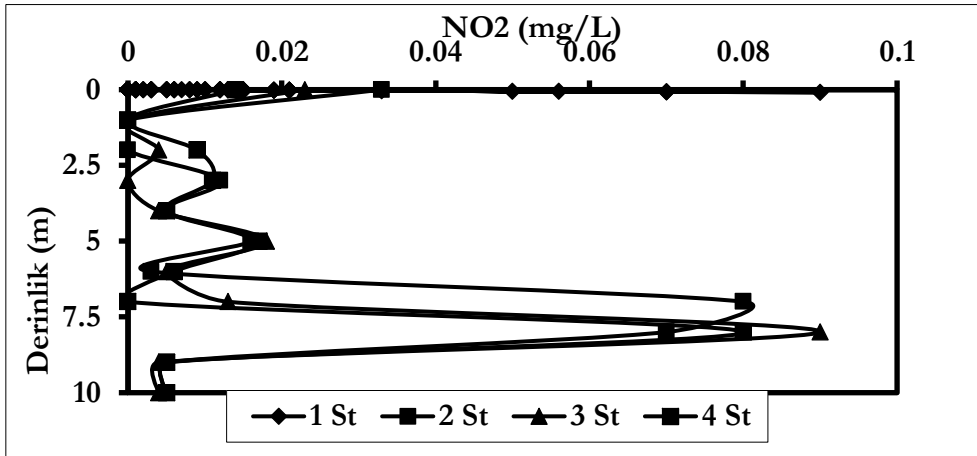

Grafik 12. Uzunçayır Baraj Gölü yüzey suyu NO2 miktarı

Nitrat Azotu (NO3)

Göl suyu yüzeyinde nitrat azotu miktarı 0,0-35,8 mg/L arasında değişmiştir. En düşük değer 3. ve 4. istasyonlarda 0,00 mg/L (Aralık, Ocak, Şubat), en yüksek değer ise 1. istasyonda 35,8 mg/L (Mayıs) olarak tespit edilmiştir. Derinliklerde nitrat azotu miktarı 2,5 metrede en yüksek değer 1. istasyonda 38,8 mg/L (Mayıs), en düşük ölçülmüştür.

Uzunçayır Baraj Gölü'nde çalışma boyunca yüzeyde ölçülen nitrit azotu (NO3) değerleri istasyonlara göre; ölçülen yüzeydeki en düşük nitrat azotu 1. istasyonda 1,20 mg/L (Haziran),

2. istasyonda 1,70 mg/L (Eylül). 3. istasyonda 0,00 mg/L (Aralık), 4 istasyonda 0,40 mg/L (Temmuz); en yüksek NO₃mg/L değerleri ise, 1. istasyon, 2. istasyon, 3. istasyon ve 4. istasyonda, 35,80 mg/L, 8,60 mg/L, 11,00 mg/L, 15,70 mg/L (Mayıs) 2. istasyonda 12,10 mg/L (Temmuz) ayı olarak bulunmuştur. Hem dönemler hem de istasyonlar arasında NO₃ değerleri kıyaslandığında değerler arasındaki farkların istatistiksel olarak önemli olduğu bulunmuştur.

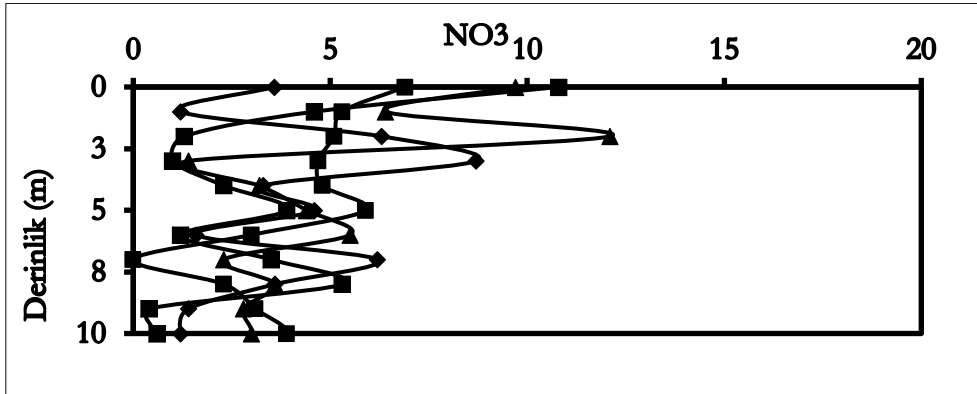

Grafik 13. Uzunçayır Baraj Gölü yüzey suyu NO₃ miktarı

Otlama

Şubat, Mart ve Nisan aylarında Uzunçayır baraj gölünde fitoplanktonun bol miktarda bulunduğu ve mikrozooplankton otlamasının da bu aylarda doyumluğa ulaştığı görülmüştür. %70 seyrelme uyguladığımız örneklerde bile otlama doyumluğa ulaşmıştır. Besinin bol olması da üst seviyeler için bir cazibe merkezi oluşturmaktadır. Nisandan yılın sonuna kadar biomasın ortalama %97'si otlanarak tüketilmektedir. Birincil üretimin otlama yüzdesi şubat ve Nisan ayları arasında %21 ile %62 değişim göstermektedir. Mayıs ayında fitoplankton miktarı mikrozooplankton otlamasını doyumluğa ulaştırarak seviyede değildir. Biomas %97 otlanarak tüketilmektedir. Haziran ayında birincil üretim %99 otlanarak uzaklaştırılmaktadır. Buda verimli bir besin zincirinin varlığını gösterir. Haziran ayında gölünde üretim için kapılar kapatılmaktadır. Baraj için verimliliği ve diğer etmenler nedeniyle larvalar gölde kalmaktadır.

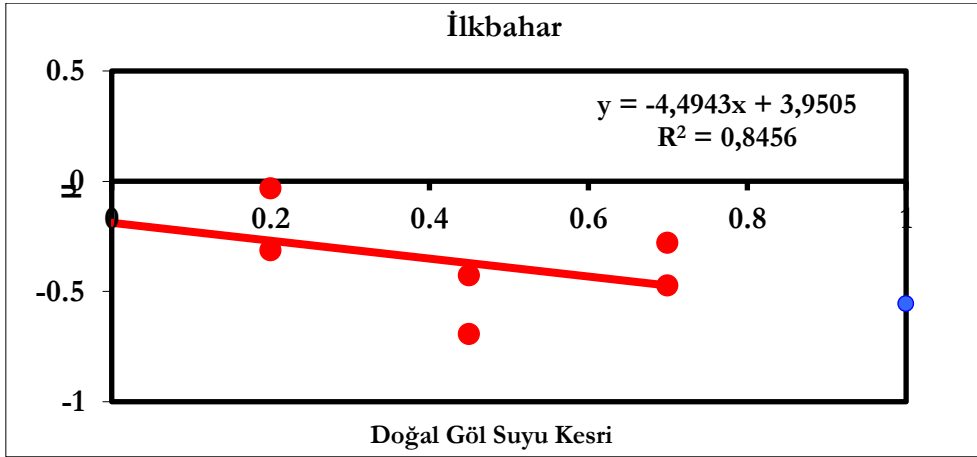

Grafik 142. İlkbahar otlama hızı

Temmuz ayında itibaren birincil üretimin otlama yüzdesi %99'dan %66 e kadar azalmaktadır. Temmuz -Ağustos aylarında ortamda benzer bir komünite yapısı gözlenmektedir. Yaz sonlarına doğru azalan birincil üretimin tüketilme %si mesozooplanktonun baskınlığı ile olabilir. Nitekim balık larvaları da yaz sonlarında boyca önemli gelişme göstermektedir ve böylece larvalar büyük boylu besinleri tercih edecektir. Nitekim Yazıcı(2005) tarafından sıcaklığa bağlı model kullanılarak mesozooplankton üretiminin yaz aylarında 1947 µgC/m³'e (max değer) kadar çıktığını rapor etmiştir.

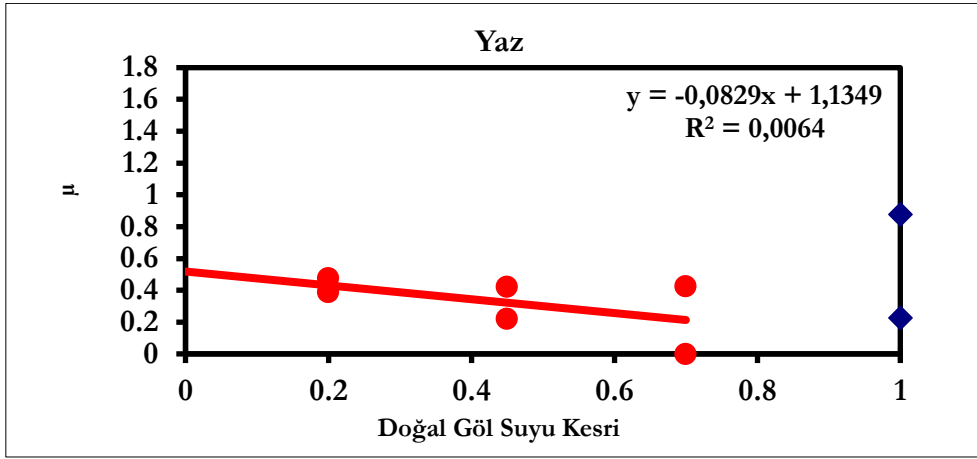

Grafik 153.Yaz otlama hızı

Eylül-Ekim aylarında kommünite kompozisyonu tekrar bir değişim göstermektedir. Ekim ve kasımda ise ortamda tüketim maksimuma ulaşmıştır. Bu baraj gölü bölgesinin karakteristiğinden hem de su sıcaklığının ani olarak düşmesinden kaynaklanmaktadır. Kış mevsiminin başlamasıyla beraber aralık ayında bir bağlantı bulamamış ancak ocak ayı ile beraber primer üretin %55 tüketimiyle ortaya çıkmıştır (Şekil). Temmuz ayında itibaren ise düşüş gözlenmiştir. Ağustos sayındaki artış ise ortama verilen suni zenginleştirme ile olmuştur. Sıcaklık tolerans olan türler ortamda baskındırlar. Eylülde ise gözle görülür bir artış başlamıştır.

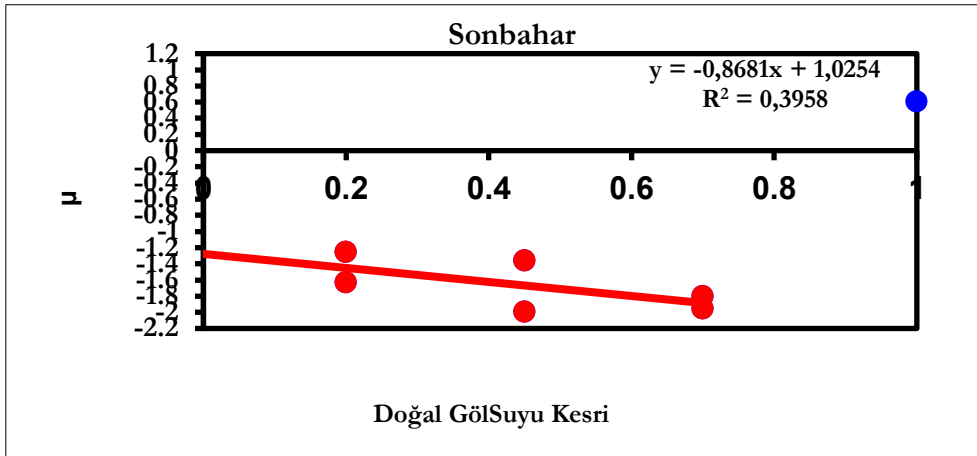

Grafik 14. Sonbahar otlama hızı

SONUÇ

Göldeki nitrat azotu ve fosfat konsantrasyonu nehirden gelen yüke göre değişim göstermektedir. Ayrıca sucul ortamlarda, azot konsantrasyonunun artışıyla meydana gelen ötrofikasyon olayı oldukça önemlidir (Boran & ark., 1998). Ancak gölde modelleme sonucunda, amonyak azotunda bir değişiklik olmadığı saptanmıştır (Liscum & East, 2000). Fosfor; akarsu, göl ve denizlere gübreler ve diğer tarımsal girdiler, kanalizasyon suları, deterjanlar, tekstil ve besin sanayi artıkları gibi çeşitli kaynaklardan ulaşmaktadır (Atay & Pulatsu, 2000). Oligotrofik sularda azot miktarı düşük, ötrofik sularda ise oldukça yüksektir. Algal protoplazmada atom sayısına göre C:N:P oranı 106:16:1 şeklindedir. Fakat ağırlığa göre bu 42:7:1 oranındadır (O'Sullivan & Reynolds, 2004). Fosfor bileşikleri önemli bitki besin maddeleridir. Su canlılarına olan etkileri, ancak suda fazla miktarda bulunup pH değerini veya suyun tampon sistemini değişiklikle uğrattığı zaman göze çarpar. Temizlik malzemelerinde (deterjan ve benzeri) bulunan polifosfatlar veya fosfor bileşikleri, suyun yüzey gerilimini değiştirecek

(köpük teşekkülü) biyolojik olayları olumsuz yönde etkilemektedir. Su kirliliği kontrolü yönetmeliğine göre “göl sularına ait alıcı ortam standartları göllerde izin verilen toplam azot miktarını doğal koruma alanı ve rekreasyon için 0,1 mg/l ve çeşitli kullanımlar için 1 mg/l” olarak verilmektedir. baraj gölünde yüzey suyunda çözünmüş inorganik azot konsantrasyonu 0,308-0,47 μ g/L aralığında, 2,5-10 metre derinliklerde 0,19 mg/L ile 0,726 mg/L arasında olduğu belirlenmiş ve su sıcaklığı, klorofil- α ve organizma sayılarıyla ters orantılı olduğu ve özellikle yaz aylarında çok düşük olduğu tespit edilmiştir. Ayrıca farklı derinliklerdeki su kalite parametreleri karşılaştırıldığında su (III). sınıftır. Bu sonuçlardan göz önüne alındığında gerekli tedbirler alınmazsa fosfor kirliliğinden kaynaklanan ötrifikasyon oluşabilir. Bu oranlara göre fitoplankton gelişimi için azot ihtiyacı fosfordan 7 kat daha fazladır. Fitoplanktonun yoğun bir şekilde gelişmesi için vazgeçilmez bir element olan azotun sularındaki normal değerleri 1,0-10,0 mg/L'dir (Cirik & Cirik, 1990). Bununla beraber, fitoplankton gelişimini sınırlayan konsantrasyon, büyüme ve gelişimin oluşması için yeterli zaman varsa büyüme ve gelişimi destekleyebilir. Aşırı verimli sulara ne azot ne de fosfor algal gelişimin sınırlayıcısıdır (Jones-Lee & Lee, 2005). Derinliklere göre karşılaştırma yapıldığında ise fosfat değerleri yüzey sularına göre daha düşüktür.

Yüzey sularına karışan azot kaynakları temel olarak doğal, evsel, endüstriyel ve tarımsal kaynaklıdır. Nitrit, proteinli maddelerin bozunması sonucunda ve evsel atık sulara bulunan amonyaklı bileşiklerin nitrifikasyonu sonucunda ortaya çıkmaktadır (Şengül & Türkman, 1991). Horne & Goldman (1997) nitrat ve amonyağın doğal sulara az miktarlarda bulunduğunu ve nitritin ise oksijen varlığında nitrate dönüşmesinden dolayı çok düşük miktarlarda bulunduğunu bildirmektedir. Genel olarak nitrojen için sınırlayıcı limit 15-20 μ g/l'dir (Jones-Lee & Lee, 2005). Azotun çözünürlüğünün düşük sıcaklık, atmosfer basıncı ve tuzlulukta arttığını bildirmişlerdir. Uzunçayır Baraj Gölü'nde göl suyu yüzeyinde nitrit azotu miktarı 0,009-0,014 mg/L arasında, 2,5-10 metre derinliklerde 0,003 mg/L ile 0,018 mg/L arasında ayrıca; nitrat azotu miktarı yüzeyde 2,125- 6,28 mg/L 2,5-10 metre arasındakilerde 2,12-6,28 mg/L arasında; yüzey suyunda amonyak azotu miktarı 0,029-0,16 mg/L arasında, 2,5-10 metre derinliklerde ise 0,014-0,51 mg/L arasında değişmiştir. Özellikle nitrat ölçümünde arıtma tesisinin bulunduğu 7. istasyonun nitrat değerleri oldukça yüksektir. Bu da arıtma tesisinin yeterli olmadığını göstermektedir. Nitrit ve amonyum değerleri ise akarsu istasyonlarının olduğu 8., 9., 10. istasyonlarda yüksek bulunmuştur. Bunun nedeni kentsel yerleşime yakın olmasıdır. Uzunçayır Baraj Gölü suyunda nitrit değerlerinin kış ve yaz artış gösterdiği tespit edilmiştir. Bunun sebebi, arıtma sisteminin tam randımanlı çalışmaması mikrobiyal faaliyetlerin artışı veya suya evsel atıkların karışması olabilir.

Bu ön çalışmada nitrat, fosfat ve amonyum derişimleri Tunceli'de toplanan 20 aerosol örneğinde belirlenmiştir. Fosfat ve nitrat daha çok iri tanecikli parçacıklara eşlik ederken amonyum daha çok ince tanecikli parçacıklara eşlik etmektedir (Koçak & ark., 2010). Amonyum ve nitrat gibi ikincil aerosoller için belirlenen derişimler ve standart sapmalar sırasıyla 550 ± 350 ve 120 ± 75 ng m⁻³. Fosfat ise 3 ± 2 ng m⁻³ olarak tespit edilmiştir. Belirtilen değerler, Erdemli istasyonunda rapor edilen değerlere kıyasla 5 ile 6 kat daha az gözlenmektedir (Koçak, 2010). Bu ön çalışma, Tunceli ilinde gözlenen besin tuzu değerlerinin hem derişimlerinin hem de kaynaklarının belirlenmesinde uzun süreli çalışmalar gerektirdiğini ortaya koyarken Baraj Gölünde gözlenen üretime etkisinin hangi seviyelerde olduğunun ortaya konulması gerektiğini göstermektedir.

Sonuç olarak yaz aylarından itibaren gölün yüksek verimliliği mikrozooplankton üretimiyle ortaya çıkmaktadır. Yüksek alt besinsel seviyelere geçiş yaz sonlarından itibaren görünmektedir. Bu durum gölün çalışma prensibi ve balığın boyca gelişim aralığıyla uyumludur. Fakat sadece fitoplanktonun maksimum büyümesine ve mikrozooplanktonun otlanmasına bağlı değildir. Göl gibi fiziksel koşullardan çok fazla etkilenen sığ alanlarda rüzgâr ve gel-git gibi faktörlerinde incelenmesi gerekmektedir ki üst besinsel seviyelere aktarılan

retim ve kaybolan miktarın bilinmesini saęlar. Bu tip veriler model alıřmalarında modelin doęruluęu aısından byk nem tařımaktadır.

Teřekkrler

Bu alıřma Munzur niversitesi bilimsel arařtırma projesi tarafından MFTUB018-11 numarası ile bireysel bir proje olarak desteklenmiřtir.

KAYNAKÇA

Abbate M.C.L., De Cao M.S.B., Pettigrosso R.E., Guinder V.A., Dutto M.S., Berasategui A.A., Chazarreta C.J., Hoffmeyer M.S. (2016). Seasonal changes in microzooplankton feeding behavior under varying eutrophication level in the Bahía Blanca estuary (SW Atlantic Ocean). *J. Exp. Mar. Biol. Ecol.* 481, 25. <https://doi.org/10.1016/j.jembe.2016.04.006>

Altieri, K., Fawcett, S., Peters, A., Sigman, D., Hastings, M. (2016). Marine biogenic source of atmospheric organic nitrogen in the subtropical North Atlantic. *P. Natl. Acad. Sci.*, 113 (4), 925-930. <https://doi.org/10.1073/pnas.1516847113>

Arndt, H., Krocker, M., Nixdorf, B., & Köhler, A. (1993). Long-term annual and seasonal changes of meta-and protozooplankton in Lake Müggelsee (Berlin): effects of eutrophication, grazing activities, and the impact of predation. *Internationale Revue der gesamten Hydrobiologie und Hydrographie*, 78(3), 379-402. <https://doi.org/10.1002/iroh.19930780308>

Atay, D., Pulatsü S. (2000). *Su Kirlenmesi ve Kontrolü*, Ankara Üniversitesi Ziraat Fakültesi, Yayın No:1513: Ankara.

Başbüyük, Z., Ekinçioğlu, G., & Yavaşlı, D.D. (2020). Seyfe Gölü Çevresinin (Kırşehir) Yeraltı Suyu Kalitesinin Coğrafi Bilgi Sistemleri (CBS) Kullanılarak Belirlenmesi.

Boran, M., Karaçam, H., Kutlu S. 1998. “Deterjanların Tatlı Su Ortamında Biyolojik Parçalanması”, Doğu Anadolu Bölgesi III. *Su Ürünleri Sempozyumu, Erzurum*, 521-525.

Calbet A., Landry M.R. (2004). Phytoplankton growth, microzooplankton grazing, and carbon cycling in marine systems. *Limnol. Oceanogr.* 49 (1), 51. <https://doi.org/10.4319/lo.2004.49.1.0051>

Cape, J. N., Cornell, S. E., Jickells, T. D., Nemitz, E. (2011). Organic nitrogen in the atmosphere - Where does it come from? A review of sources and methods. *Atmos. Res.*, 102, 30--48, 2011. <https://doi.org/10.1016/j.atmosres.2011.07.009>

Cirik, S., Cirik Ş. (1990). *Limnoloji*. Ege Üniversitesi, Su Ürünleri Fak. Yayınları, 21: İzmir.

Cornell, S. E., Jickells, T. D., Cape, J. N., Rowland, A. P., Duce, R.A. (2003). Organic nitrogen deposition on land and coastal environments: a review of methods and data. *Atmos. Environ.*, 37, 2173—2191. [https://doi.org/10.1016/S1352-2310\(03\)00133](https://doi.org/10.1016/S1352-2310(03)00133).

Diodato S.L., Hoffmeyer M.S. (2008). Contribution of planktonic and detritic fractions to the natural diet of mesozooplankton in Bahía Blanca Estuary. *Hydrobiologia*. 614 (1), 83.

Gallegos, C.L. (1989). Microzooplankton grazing on phytoplankton in the Rhode River, Maryland: nonlinear feeding kinetics. *Mar. Ecol. Prog. Ser.*, Vol.57: 23-33.

Gaul, W., A.N. Antia. (2001). Taxon-specific growth and selective microzooplankton grazing of phytoplankton in the northeast Atlantic. *Journal of Marine Systems*, 30: 241-261 [https://doi.org/10.1016/S0924-7963\(01\)00061-6](https://doi.org/10.1016/S0924-7963(01)00061-6)

Glibert, P.M., Trice TM, Michael B, Lane L. (2005). Urea in the tributaries of the Chesapeake and coastal bays of Maryland. *Water Air Soil Poll.* 43, 160-229.

Grimenè, E., Šulčius S., Kuosa H. (2016) Size-selective microzooplankton grazing on the phytoplankton in the Curonian Lagoon (SE Baltic Sea). *Oceanologia*. 58 (4), 292. <https://doi.org/10.1016/j.oceano.2016.05.002>

Herut, B., Zohary, T., Krom, M.D., Mantoura, R. F. C., Pitta, P., Psarra, S., Rassoulzadegan, F., Tanaka, T. and Thingstad, T. F. (2005). Response of East Mediterranean

surface water to Saharan dust: On-board microcosm experiment and field observations. *Deep-Sea Research II*, 52, 3024--3040. <https://doi.org/10.1016/j.dsr2.2005.09.003>

Horne, A.J., Goldman, C.R. (1997). *Limnology*. Printed in Singapore: McGraw-Hill, Inc.

Jeffrey, S. W., & Hallegraeff, G. M. (1987). Chlorophyllase distribution in ten classes of phytoplankton: a problem for chlorophyll analysis. *Mar. Ecol. Prog. Ser.* 35(3), 293-304.

Jickells, T. D., Buitenhuis, E., Altieri, K., Baker, A. R., Capone, D., Duce, R. A., Dentener, F., Fennel, K., Kanakidou, M., LaRoche, J., Lee, K., Liss, P., Middelburg, J.J., Moore, J.K., Okin, G., Oschlies, A., Sarin, M., Seitzinger, S., Sharples, J., Singh, A., Suntharalingam, P., Uematsu, M., Zamora, L. M. (2017). A reevaluation of the magnitude and impacts of anthropogenic atmospheric nitrogen inputs on the ocean. *Global Biogeochem. Cy.*, 31, 289-305, 2017. <https://doi.org/10.1002/2016GB005586>

Jones-Lee, A., Lee, F.G. (2005). "Eutrophication (Excessive Fertilization), Water Encyclopedia". *Surface and Agricultural Water*, 107-114.

Jürgens K, Matz C.(2002). *Predation as a shaping force for the phenotypic and genotypic composition of planktonic bacteria*. *Antonie Van Leeuwenhoek*. Aug;81(1-4):413-34. DOI: [10.1023/a:1020505204959](https://doi.org/10.1023/a:1020505204959) doi: 10.1023/a:1020505204959. PMID: 12448740.

Kocak, M., Mihalopoulos, N., and Kubilay, N.(2007a): Chemical composition of the fine and coarse fraction of aerosols in the northeastern Mediterranean, *Atmos. Environ.*, 41(34), 7351–7368.

Kocak, M., Mihalopoulos, N., and Kubilay, N.(2007b). Contributions of natural sources to high PM10 and PM2.5 events in the eastern Mediterranean, *Atmos. Environ.*, 41(18), 3806–3818.

Koçak, M., Kubilay, N., Tuğrul, S., Mihalopoulos, N.(2010). Atmospheric nutrient inputs to the north Levantine basin from long-term observation: sources and comparison with riverine inputs. *Biogeosciences*, 7, 4037-4050, 2010. <https://doi.org/10.5194/bg-7-4037-2010>

Landry M.R., Constantinou J., Kirshtein J. (1995). Microzooplankton grazing in the central equatorial Pacific during February and August, 1992. *Deep Sea Research Part II* 42: 657-671

Landry M.R., Hassett R.P. (1982). Estimating the grazing impact of marine microzooplankton. *Marine Biology* 67:283–288

Lenz J. (1992). Microbial Loop, Microbial Food Web And Classical Food Chain: Their Significance In Pelagic marine ecosystems. *Arch. Hydrobiol. Beih. Ergebn. Limnol.* 37, 265, 1992.

Liscum F , &. East, J.W. (2000). Estimated Effects on Water Quality of Lake Houston from Interbasin Transfer of Water from the Trinity River, Texas., 4082. /Water-resources investigations report

Ludwig, W., Dumont, E., Meybeck, M., and Heussner, S. (2009). River discharges of water and nutrients to the Mediterranean and Black Sea: Major drivers for ecosystem changes during past and future decades? *Prog. in Oceanogr.* 80 (3-4), 199-217. <https://doi.org/10.1016/j.pocean.2009.02.001>

Mace, K.A., Kubilay, N., Duce, R.A. (2003a). Organic nitrogen in rain and aerosol in the eastern Mediterranean atmosphere: An association with atmospheric dust. *J. Geophys. Res.*, 108, D10, 4320. doi:10.1029/2002JD002997.

Mace, KA, Artaxo, P., Duce, R. (2003c). Water-soluble organic nitrogen in Amazon Basin aerosols during the dry (biomass burning) and wet seasons. *J. Geophys. Res.* 108, 4512, 2003c, <http://dx.doi.org/10.1029/2003JD003557>.

Mace, K.A., Duce R.A., Tindale, N.W. (2003b). Organic nitrogen in rain and aerosol at Cape Grim, Tasmania Australia. *J. Geophys Res.*, 108, 4338.

Markaki, Z., Oikonomou, K., Koçak, M., Kouvarakis, G., Chaniotaki, A., Kubilay, N., Mihalopoulos, N. (2003). Atmospheric deposition of inorganic phosphorus in the Levantine Basin, eastern Mediterranean: Spatial and temporal variability and its role in seawater productivity. *Limnol. Oceanogr.*, 48 (4), 1557—1568. doi: 10.4319/lo.2003.48.4.1557

Neff, J. C., Holland, E. A., Dentener, F. J., McDowell, W. H., & Russell, K. M. (2002). The origin, composition and rates of organic nitrogen deposition: a missing piece of the nitrogen cycle?. *Biogeochemistry*, 57, 99-136.

O'sullivan, P.E., Reynolds, C.S. (2004). *The Lakes Handbook. Vol. 1-Limnology and Limnetic Ecology*. Blackwell Publ., Malden, MA: USA.

Peierls, B. L. and Paerl, H. W. (1997). Bioavailability of atmospheric organic nitrogen deposition to coastal phytoplankton. *Limnol. Oceanogr.*, 42, 1819--1823, 1997.

Sailley S.F., Buitenhuis E.T. (2014). Microzooplankton functional responses in the lab and in the field. *Earth Syst. Sci. Data Discuss.* 7 (1), 149, 2014. <https://doi.org/10.5194/essdd-7-149-2014>

Seitzinger, S. P. and Sanders, R. W. (1999). Atmospheric inputs of dissolved organic nitrogen stimulate estuarine bacteria and phytoplankton. *Limnol. Oceanogr.*, 44, 721--730.

Sorooshian, A., Murphy, S. M., Hersey, S., Gates, H., Padro, L. T., Nenes, A., Brechtel, F. J., Jonsson, H., Flagan, R. C., Seinfeld, J. H. (2008). Comprehensive airborne characterization of aerosol from a major bovine source. *Atmos. Chem. Phys.* 8 (17). 5489-5520. <https://doi.org/10.5194/acp-8-5489-2008>

Strom, S.L., Welschmeyer, N.A. (1991). Pigment-specific rates of phytoplankton growth and microzooplankton grazing in the open subarctic Pacific Ocean. *Limnology and Oceanography* 36: 50–63. <https://doi.org/10.5194/acp-8-5489-2008>

Sun J., Feng Y., Zhang Y., Hutchins D.A. (2007). Fast microzooplankton grazing on fast-growing, low-biomass phytoplankton: a case study in spring in Chesapeake Bay, Delaware Inland Bays and Delaware Bay. *Hydrobiologia*. 589 (1), 127.

Şengül, F., Türkman A. (1991). *Su ve Atık Su Analizleri*. Dokuz Eylül Üniversitesi, Mühendislik ve Mimarlık Fak., Çevre Mühendisliği Bölümü, Bornova: İzmir.

Timperley M.H., Vigor-Brown R.J., Kawashima M., Ishigami M. (1985). Organic nitrogen compounds in atmospheric precipitation: their chemistry and availability to phytoplankton. *Canadian J. Fish Aquat. Sci.*, 42, 1171—1177.

Tundisi, J. G., Matsumura-Tundisi, T., & Abe, D. S. (2008). The ecological dynamics of Barra Bonita (Tietê River, SP, Brazil) reservoir: implications for its biodiversity. *Brazilian Journal of Biology*, 68, 1079-1098.

Verity, P. G. (2000). Grazing experiments and model simulations of the role of zooplankton in *Phaeocystis* food webs. *Journal of Sea Research*, 43(3-4), 317-343. [https://doi.org/10.1016/S1385-1101\(00\)00025-3](https://doi.org/10.1016/S1385-1101(00)00025-3)

Yang E.J., Ha H.K., Kang S.H. (2015). Microzooplankton community structure and grazing impact on major phytoplankton in the Chukchi sea and the western Canada basin, Arctic ocean. *Deep-Sea Res. II*, 120 (2015), pp. 91-102. <https://doi.org/10.1016/j.dsr2.2014.05.020>

Zhou L., Tan Y., Huang L., Hu Z., Ke Z. (2015). Seasonal and size-dependent variations in the phytoplankton growth and microzooplankton grazing in the southern South China Sea under the influence of the East Asian monsoon. *Biogeosciences*. 12 (22), 6809, 2015. DOI: 10.5194/bg-12-6809-2015.

Konya, Çatalhöyük Dünya Miras Alanının Peyzaj Arkeolojisi Kapsamında Değerlendirilmesi

Hazel ÇİÇEK
Elmas ERDOĞAN

GİRİŞ

Peyzaj arkeolojisi son otuz yıldır gündemde olmasına karşın karmaşık anlamı olan ve dayanağı geleneksel arkeoloji olan bir terimdir. Ancak Türkiye bu anlamda önemli bir konumda olmasına rağmen peyzaj arkeolojisi ihmal edilmiş farklı ölçek ve boyutlarda algılanan bir araştırma ve çalışma alanıdır. Peyzaj arkeolojisinin ne olduğu ve nasıl kullanabileceği konusunu Stoddart ve Zubrow “peyzaj yaklaşımlarının mevcut çeşitliliğinin terimi tek bir tanım veya yaklaşımda kapsanamayacak kadar büyük” olması şeklinde ifade etmektedirler (Koru 2010).

Kuzey Amerika’da “peyzaj” ve “peyzaj arkeolojisi” anlamları kavramsal ve idealleştirilmiş manzaraları, Avrupa’da ise görsel ve fiziksel manzaraları kapsayacak biçimde değerlendirilmiştir. En yalın hali ile peyzaj arkeolojisi; insanlar ve çevreleri arasındaki uzun vadeli ilişkinin bölgesel ölçekte incelenmesidir.

Peyzaj arkeolojisi kavramı ile ifade edilen ölçek ve sınır kavramı doğrultusunda yatay ve düşey sınırları yeterli bileşen ile tanımlanmış siyasi, idari veya doğal bir birimi temsil eden coğrafi alan ya da arazi olarak tanımlanmıştır. Bu kapsamda belediye ve mücavir alan sınırları veya köy yerleşik alanlarında yapılan planlar ile iskân (yapılaşma) sahası olarak ayrılmış yerlerde bulunan arazi parçalarına arsa denmektedir. Arazi ve arsa üzerinde yapılan araştırma mekânsal ve bölgesel olmak üzere iki farklı yöntem ile gerçekleştirilmektedir. Mekânsal araştırma, mikro ölçekli en küçük yerleşim alanı olan bir konut veya bir oda gibi tekil bir mekândan başlayıp kentsel ve bölgesel çalışmayı içeren makro ölçekli arazi üzerinde yapılan mekânsal araştırmalara kadar geniş bir çalışma alanını kapsamaktadır. Bölgesel araştırma, büyük ölçekli arazi üzerinde tarihi, coğrafi ve doğal çevrenin incelenmesi ile yapılan araştırmaları kapsamaktadır. Herhangi bir bölge, kıyı bölgesi, taşkın ovası, çayır alanları, tarımsal bölgeler ya da dağlık bir bölge veya havza peyzajında araştırılacak alanın büyük ölçekli bölge veya daha küçük ölçekli bir peyzaj alanı veya sit alanı olup olmadığı gibi durumlarda hangi tekniğin hangi ölçekteki alan için uygun olduğu belirlendikten sonra hemen her ölçekteki alanın peyzaj arkeolojisi araştırılabilmektedir (Barker, Leveau & Tröment, 1999).

Peyzaj arkeolojisi kavramı, insan ve ekoloji arasında yaşanmış tüm boyutlardaki ilişkiler ve deneyimlerden oluşan dinamiği ifade etmektedir. Peyzaj arkeolojisi, geçmişten bugüne kadar var olan toplumların dinamikleri, kültürel gelişmeleri ve insanların gereksinimleri doğrultusunda çevrelerini biçimlendirmeleri sonucu farklı özellikler ile karakterize edilen peyzaj görünümelerini anlamlandırabilmek için makro veya mikro ölçekte peyzajda bulunan unsurlar tek katmanlı veya çok katmanlı peyzaj alanlarının her katmanı için ayrı ayrı iklimsel değişimler, kara ve deniz etkileşimi, peyzaj alanındaki bağlantı noktaları ve sirkülasyon alanları, ulaşım ağları, toplumsal demografik yapı, ekonomi modeli, yaşam ve kutsal alanlar, ritüeller ve kültürel etkinlikler gibi dinamik ilişkilerin bütüncül bir şekilde anlaşılması için multidisipliner olarak gerçekleştirilen teknik araştırma ve analizler kapsamında ayrıca sosyal

disiplinlerin yorumsal yaklaşımları doğrultusunda peyzaj alanlarının gizemini keşfetme sürecini kapsamaktadır.

Keşfedilen peyzaj alanlarının değer ve potansiyelinin etkili bir şekilde ortaya çıkarılması ve sunulması, doğrudan veya dolaylı olarak planlama, turizm, sosyal ve kültürel etkileşim ile eğitim açısından büyük önem taşımaktadır.

Peyzaj arkeolojisi bileşenleri; bellek, kimlik, dönüşüm ve toplumsal düzen olmak üzere dört temel unsur ile temsil edilmektedir.

Peyzaj arkeolojisi ve değerlendirilmesine ilişkin yaklaşımlar ise Wilkinson'ın yaklaşımı, Preucel ile Hodder'in yaklaşımı, Entegre yaklaşım, Bütüncül yaklaşım olmak üzere dört kategoride gerçekleştirilmektedir.

Wilkinson'ın yaklaşımı: Kültür-tarihsel, süreçsel, süreç sonrası şeklinde değerlendirilmez.

- **Kültür-Tarihsel:** Geçmiş toplumların izlerinin araştırılmasında coğrafi alanlar, alan örüntüleri, yer isimleri gibi tarihi kaynakların incelenmesi ile dönem kalıntılarına ulaşıldığında arkeolojik verinin hangi döneme tarihlendiğini veya hangi dönemin kültürel izlerini taşıdığına anlaşılmaması konusunda peyzaj arkeolojisi araştırmalarına yön veren değerlendirmedir.
- **Süreçsel:** Teknoloji, toplumsal organizasyon ve ideoloji olarak kültürün üç alt sistemden oluştuğu ve kültürel değişimler ile insan davranışlarının doğanın gücü ile şekillendiğini ön plana çıkartan, kültürel değerlerin veya nesnelerin tipolojik olarak sınıflandırılmalarından çok o kültürel değer veya nesnenin dönem insanının yaşamındaki rolünün önemli olduğu toplumların içinde yaşadığı çevresel koşullar ve bunların etkilerini irdeleyen değerlendirmedir (Steward, 2006).
- **Süreç sonrası:** İnsanın yaşadığı çevrenin yeryüzü ile sınırlı olmadığı gökyüzünün de çevreye dahil edildiği gökyüzü hareketlerinin özellikle güneş ve ay hareketlerinin ritüel ve tarımsal faaliyetler üzerindeki etkilerini sembolik, yapısal ve eleştirel düşünce yapısı ön plana çıkarılarak yorumsal arkeoloji kapsamında irdeleyen değerlendirmedir (Tekin, 2021).

Preucel ile Hodder'in yaklaşımı: Çevre olarak peyzaj, sistem olarak peyzaj, güç olarak peyzaj, deneyim olarak peyzajın değerlendirilmesini kapsamaktadır.

- **Çevre olarak peyzaj:** İnsan çevre ilişkisi ve insan davranışının peyzaj üzerinde uzun vadeli etkisine odaklanan bu yaklaşımda, insanın tarih öncesi dönem ekosistemleri üzerindeki etkilerinin rekonstrüksiyonlarını ve paleoekonomileri araştıran bu yaklaşım Eric Higgs, Michael Jarman ve arkadaşları tarafından geliştirilmiştir (Koru, 2010).
- **Sistem olarak peyzaj:** Yerleşim alanı dışında gerçekleştirilen kaynak bulma, ticari faaliyetler, takas işlemleri, ritüel ve defin alanları, diğer yerleşimlerde yaşayanlar ile etkileşimde bulunmak gibi yerleşim alanı dışında gerçekleştirilen her türlü aktivite ile ilgilenen bu yaklaşım o yerleşimdeki organizasyon sisteminin ortaya konmasının yanı sıra peyzaj üzerinde oluşturulan sistemi de belirlemektedir.
- **Güç olarak peyzaj:** Bu yaklaşım, ideolojik olarak manipüle edilmiş bir peyzajı ele almaktadır. Peyzaja hâkim olmanın güç göstergesi olarak kabul edildiği yeni Assur krallarının geniş imparatorluk edinme girişimleri bu yaklaşıma örnek olarak verilebilmektedir (Koru, 2010).
- **Deneyim olarak peyzaj:** Bu yaklaşım, peyzajın iskân dönemi sakinleri tarafından algılanma derecesini ve nasıl anlam yüklediğini ortaya koymaktadır (Koru, 2010).

Entegre yaklaşım: Süreçsel yaklaşımda bilimsel olarak peyzaja ait verilerin kaydedilmesi ihtiyacı mevcuttur yalnız peyzaj arkeolojisinin önemli bir avantajı hem kültürel hem de fiziksel bileşenleri içermesidir. Peyzaj arkeolojisi yaklaşımlarının tüm bu öğeleri birleştirmek için çok yetersiz olması nedeni ile peyzajı anlamlandırabilmek için entegre yaklaşım gerekmektedir (Koru, 2010).

Bütüncül yaklaşım: Peyzaj arkeolojisi, sadece uzaydaki bir dizi fiziksel noktanın tanımlanması şeklinde değil, aynı zamanda tüm yaşanmış boyutlarda deneyimsel, sosyal, duygusal, ontolojik (*metafizikte varlığın yanı sıra varoluş, oluş ve gerçeklik ile ilgili kavramların felsefi çalışması*), epistemolojik (*bilgi felsefesi, bilginin doğası, kaynağı ve kapsamı, epistemolojik gerekçelendirme, inancın rasyonelliğini*), yer ve yerleşimin sosyal kimliğini de kapsayan bir yer ve yerleşim arkeolojisidir (Binford, 1982).

Binford'un peyzaj arkeolojisi tanımından yola çıkılarak, peyzaj arkeolojisinin sadece insanların hayatlarını sürdürdüğü fiziksel çevre ile ilişkili olmadığı aynı zamanda yaşadıkları yere kattıkları anlam ile peyzaj arkeolojisinin merkezinde yer aldığı jeoloji, botanik, zooloji ve benzer bilimler dışında metafizikte varlığın yanı sıra varoluş, oluş ve gerçeklik ile ilgili kavramların felsefi çalışması olan ontolojik ve deneyimsel olarak insanların yaşamlarında ve sosyal pratiklerinde yer alan anlamlı somut olarak sazlıklar, kayalar ve yıldızlar ve soyut nesnelere ile geçmiş insan boyutlarını araştırmayı hedeflemekte olup peyzajı anlamlandırabilmek için disiplinlerin birbiri ile entegrasyonunu kapsamaması nedeni ile bütüncül bir yaklaşım olması gerekliliği ile ilgili bir yaklaşımdır.

Peyzaj arkeolojisi araştırmalarında karşılaşılan sorunlar dört kategoride sınıflandırılmaktadır. Bunlar: İşaret/iz bırakan peyzajlar (imza), palimpsest peyzajlar, peyzaj tafanomisi ve kalıcı peyzajlar'dır.

- **İşaret/iz bırakan peyzajlar (imza):** Bugüne kadar topografyaya fiziksel anlamda entegre olmuş çok belirgin veya belirgin olmayan peyzaj ve peyzaj öğeleri ile ifade edilmektedir. Kuvaterner döneminde (1,8 milyon-10.000 yıl önce) buzullaşmış bölgelerde yapılan çalışmalarda buzulların bazı kara yüzeylerini korurken diğerlerini tamamen yok edebildiği görülmektedir. Bu durum daha genç bir buzul bulunan peyzaj arasında korunan daha eski peyzaj öğeleri mozaik ile sonuçlanabilmektedir. Örneğin, dik, ayrılmış ana kaya çıkıntıları (torlar), buzul ve buzul çevresi süreçlerinden etkilenen alanlarda özellikle yaygın olarak görülmektedir.
- **Palimpsest peyzajlar:** Palimpsest Yunancadan türetilen 'yeniden', 'palin' ve 'kazınmış' anlamına gelen 'psestos kelimesinden gelmektedir. Palimpsest teknik bir terim olmasına karşın yüklendiği anlam bakımından eski ve yeninin iç içe geçmesi, izlerin tümü ile ortadan kalkmaması, bir anlamda iki farklı oluşumun bir arada varlığını sürdürmesi olarak yorumlandığı için tıpkı bir bellek gibi tanımlanmakta ve yeni bir ifade ile birçok alanda söz konusu belleği tanımlamak için kullanılmaktadır (Apaydın, 2019).

İnsan aktiviteleri ile fiziksel peyzaj arasında sürekli bir etkileşim bulunmaktadır. Bu etkileşim arkeolojik kalıntılar, yerleşim dokuları, ulaşım arterleri/yollar ve mimari örüntüde izlenmektedir. Bu bileşenlerin yanı sıra sanat ve mitoloji aracılığı ile daha farklı kültürel etkileşimlerin izlerini de taşımaktadır. Palimpsest peyzajların iç içe geçmiş farklı katmanlarının ve kalıntılarının tanımlanmasında karşılaşılan en önemli sorun, bu katmanların oluşum süreçlerinin içinde yer aldıkları çevrenin, iklimsel koşullarının ve tarihlendirmenin doğru yorumlanmasıdır.

- **Peyzaj tafanomisi:** Tafonomi, 1940'da Efremov'un tanımına göre, canlıların gömülme sürecini inceleyen bilim dalı olup organizmaların biyosferden litosfere geçişini incelemektedir ve bu terim Yunanca taphos (gömülme) ve nomos (kanunlar) sözcüklerinden oluşmaktadır (Gümürükçü 2018).

Bu kapsamda farklı canlıların varlığı, yaşam alanları ve özellikleri sorgulanarak yerleşimin süreç içindeki gelişimi ortaya konmaktadır.

- **Kalıcı peyzajlar:** Herhangi bir bölgenin peyzaj kaydı incelendiğinde, belirli alanların diğer alanlardan daha fazla (veya en azından farklı amaçlar için) kullanıldığı fark edilmektedir. Kalıcı peyzajlar “bölgelerin uzun süreli işgalleri sırasında tekrar tekrar kullanılan yerler” olarak tanımlanmaktadır. Kalıcı peyzajlar kalıcı yerleşimler olarak kullanılmakta olan uzun süreli ya da sürekli ama aralıklı kullanılmış yerlerdir. Örneğin; Yakın Doğu'nun Tunç Çağı için, kalıcı peyzaj kavramı, yaylaların dağlık resiflerinin aksine, alüvyonlu ovaları ifade etmektedir. (Koru, 2010).

Peyzaj arkeolojisi kapsamında insanların tarihi anlama yeteneği, geçmişte ne olduğunu doğru bir şekilde yorumlama yeteneğine bağlıdır. Geçmiş yaşamı anlamada arkeolojinin doğa bilimleri ile bağlantısını ise arkeometri bilim dalı gerçekleştirmektedir.

Arkeometri: Eski Yunanca'da arkhaios=eski, meitron=ölçü, ölçme işlemidir. Buna göre arkeometri, eski eserlerin, uygarlık ürünlerinin doğa bilimleri yöntemleri ile incelenmesi, ölçülmesi, analiz edilerek tarihlendirilmesidir.

Arkeometri; arkeolojik buluntuların fiziksel ve kimyasal yöntemler, matematiksel modelleme, istatistiksel analiz ve bilgi edinme teknikleri ile değerlendirilmesi işlemidir (Urtekin, 2021).

Arkeometrik çalışmalar kapsamında;

- Araştırma alanı, toprak altı ve üstündeki kalıntıların konumlarının saptanması; optik (uydu ve hava görüntüsü) ve jeofiziksel (jeofizik araştırma) yöntemler,
- Rölatif (görelî – izafî) ve Sayısal (kesin) tarihlendirme yapılması,
- Hammadde karakterizasyonunun belirlenmesi; LA-ICP-MS Yöntemi, SEM-EDX Yöntemi, MALDI Yöntemi, XRD Yöntemi, XRF Yöntemi, Raman Spektrometre Yöntemi, FT-IR Yöntemi,
- Doğal çevrenin anlaşılması için; jeoarkeoloji, biyoarkeoloji, paleoantropoloji, zoolojik, palinoloji çalışmalarının yapılması,
- Tipolojik sınıflandırma ve teknolojik düzeyin belirlenmesi; Matematiksel kümeleme ve serileme yöntemleri kullanılmaktadır.

Yer şekillendirme ve insan eylemlerini anlamak açısından antik yerleşimlerde peyzaj alanlarında insan kullanımını anlamak için GIS (Geographical Information System) Coğrafi Bilgi Sistemleri, arkeolojik araştırma yapılan alanları yönetmek, antik yollar, kanallar ve yakınlardaki diğer arkeolojik alanlar ile ilgili özellikleri tespit etmek için kullanılmaktadır. Arkeolojik araştırmalar kapsamında yapılan yüzey araştırmaları öncesinde araziye genel bir bakış sağlamak için uydu verileri de dahil olmak üzere drone verileri ile GPS (Global Positioning System) küresel yer belirleme sistemi de kullanılmaktadır.

CBS ile peyzaj arkeolojisi arasındaki gelişimler net ve hesaplanabilir olmadığı için gelişmeler özenle ele alınmalıdır. Havza alanları modellerin içine yerleştirilmiş algı ve biliş ile peyzaj algısının bir ölçüsü olarak önerilmektedir. Mekânsal analiz, belirsizlik yönetimi ve görselleştirme konularındaki gelişmeler peyzaj arkeolojisi açısından CBS'nin büyük bir potansiyele sahip olduğunu göstermektedir (Gillings & ark., 1999).

İnsanlık tarihinin ve Anadolu'nun ilk yerleşim alanlarından biri olarak kabul edilen Konya, Çatalhöyük Dünya Miras Alanı'nın peyzaj arkeolojisi kapsamında değerlendirmesi ile birlikte bugüne kadar yapılan araştırmalar doğrultusunda Çatalhöyük'te iskân dönemi öncesi, iskân dönemi ve bugünün peyzaj özellikleri ortaya konmuştur.

MATERYAL VE YÖNTEM

Kültür ve Turizm Bakanlığı, Konya Kültür ve Tabiat Varlıklarını Koruma Bölge Kurulu'nun Gayrimenkul Eski Eserler ve Anıtlar Yüksek Kurulu'nun 11.11.1981 tarih ve a-3256 sayılı kararı ile tescil edilmiş ve Konya Kültür ve Tabiat Varlıklarını Koruma Bölge Kurulu'nun 14.01.1999 tarih ve 3424 sayılı kararı ile I. ve III. derece arkeolojik sit alanı olarak sınırları belirlenen Konya ili Çatalhöyük Dünya Kültür Miras Alanı araştırmanın ana materyalini oluşturmaktadır.

Çatalhöyük Dünya Kültür Miras Alanı'nın sahip olduğu doğal ve kültürel peyzaj özellikleri peyzaj arkeolojisi kapsamında değerlendirilmesi amacı ile öncelikle tanımlanmış ve daha sonra analiz edilmiştir. Bu kapsamda Çatalhöyük Dünya Kültür Miras Alanı ve peyzaj arkeolojisi ile ilgili yapılmış her türlü araştırma, yayın ve literatür verisi ile sayısal, sözel, yazılı ve görsel kaynak araştırmanın ana materyali olarak değerlendirilmiştir.

Araştırma dört aşamalı bir yöntem ile gerçekleştirilmiştir. İlk olarak alanın doğal, kültürel, tarihi, coğrafi kimliğinin tanımlanmasını amaçlayan her türlü literatür verisi değerlendirilmiş alan ile ilgili bulgu ve belgeler toplanmıştır. Yanı sıra Ağustos ve Ekim 2021 tarihlerinde gözlem, inceleme ve fotoğraf ile belgeleme amaçlı araştırma alanında etüd ve analiz çalışmaları gerçekleştirilmiştir. Daha sonra Bruno David ve Jullian Thomas tarafından hazırlanan "Handbook Of Landscape Archaeology" referans alınarak; araştırma alanında 1961 yılında J. Melaart'ın araştırmalarından bugüne kadar yapılan arkeolojik araştırmalar kapsamında gerçekleştirilen arkeometri çalışmaları ve coğrafi bilgi sistemleri kullanılarak elde edilen veriler ve bulgular analiz edilmiş, alanın peyzajının karakterize edilmesi ve ArcGIS programı kullanılarak CBS veri sistemi ile analiz çalışmaları gerçekleştirilmiştir. Ayrıca araştırma alanının doğal ve kültürel özellikleri saptanarak bugüne kadar gerçekleştirilen arkeolojik kazılarda elde edilen bulgular doğrultusunda oluşturulmuş rekonstrüksiyonlar ile birlikte Çatalhöyük dönem insanının çevre ile olan ilişkisi ortaya konmuştur. Bu analiz ve sentez çalışmaları doğrultusunda Konya, Çatalhöyük Dünya Miras Alanı peyzaj arkeolojisi kapsamında değerlendirilerek alanın korunması, sürdürülebilirliği ve sunumuna ilişkin öneriler geliştirilmiştir.

ARAŞTIRMA BULGULARI

Bu bölümde Çatalhöyük ve yakın çevresinin tarihi süreç içindeki gelişimi ortaya konmuş, peyzajı karakterize edilerek araştırma alanı peyzaj arkeolojisi kapsamında değerlendirilmiştir.

Çatalhöyük'ün Tarihi Süreç İçinde Gelişimi ve Kazı Çalışmaları Tarihiçesi

Tarih boyunca Konya birçok uygarlık için yerleşim yeri olmuştur. Bunlardan başlıcaları ve dönemleri şöyledir; Hitit Uygarlığı (MÖ 8.yy), Frig ve Kimmer Uygarlığı (MÖ 7.yy), Lidya Uygarlığı (MÖ 6.yy), Pers Uygarlığı (MÖ 5.yy), Makedon Uygarlığı (MÖ 4.yy), Roma Uygarlığı (MÖ 1.yy), Sasani ve Müslüman Arap Uygarlıkları (MS 7.yy), Selçuklular (1077-1307), Karamanoğulları Beyliği (307-1465), Osmanlılar (465-1923), Türkiye Cumhuriyeti (1923 -)'dir (Erdoğan, 2019).

Konya'nın güney kesimi ve Çumra bölgesi özellikle sulak tarım arazileri ile dikkati çekmektedir. Bu bölgede yer alan ve Çatalhöyük'e uzanan akarsu bugün artık kurumuş olan Çarşamba Çayı'nın çevresinde, bir ekosistem oluşturduğu anlaşılmaktadır (Zoroğlu, 2007).

Çatalhöyük, Konya ili Çumra ilçesi sınırları içinde yer almaktadır. 2320 km² 'lik alana sahip olan Çumra'nın; doğusunda Karapınar ilçesi, kuzeyinde Karatay ilçesi, batısında Meram ve Akören ilçeleri, güneyinde Güneysınır ve Kazım Karabekir (Karaman) ilçeleri, güneybatısında Bozkır ilçesi ve güneydoğusunda ise Karaman ili yer almaktadır (Şekil 1).



Şekil 1. Çatalhöyük coğrafi konum (Tuncer & Bulut, 2019)

İç Anadolu Bölgesi'nin, Konya İli Çumra İlçesi'nde yer alan Çatalhöyük Dünya Miras Alanı eski Konya Gölü'nün yatağında, Konya Ovası'nın alüvyonlu topraklarında, Beyşehir Gölü'nden akan Çarşamba Çayı'nın kıyısında konumlanmaktadır. Çatalhöyük Konya İli'nin 52 km. güneydoğusunda, Çumra İlçesi'nin ise 11 km kuzeyinde ve deniz seviyesinden 980 m. yüksekte yer almaktadır. Çatalhöyük'ü oluşturan iki ayrı höyükten büyük olan doğu höyük yaklaşık olarak 450 x 275 m. boyutlarındaki ve 17 m yüksekliğinde Neolitik Dönem'e (MÖ 7400-6000) tarihlenmektedir. Ayrıca 400 m çapında ve 7 m yüksekliğindeki batı höyük ise erken Kalkolitik Dönem'e (MÖ 6000-5500) tarihlenmektedir (Şekil 2).

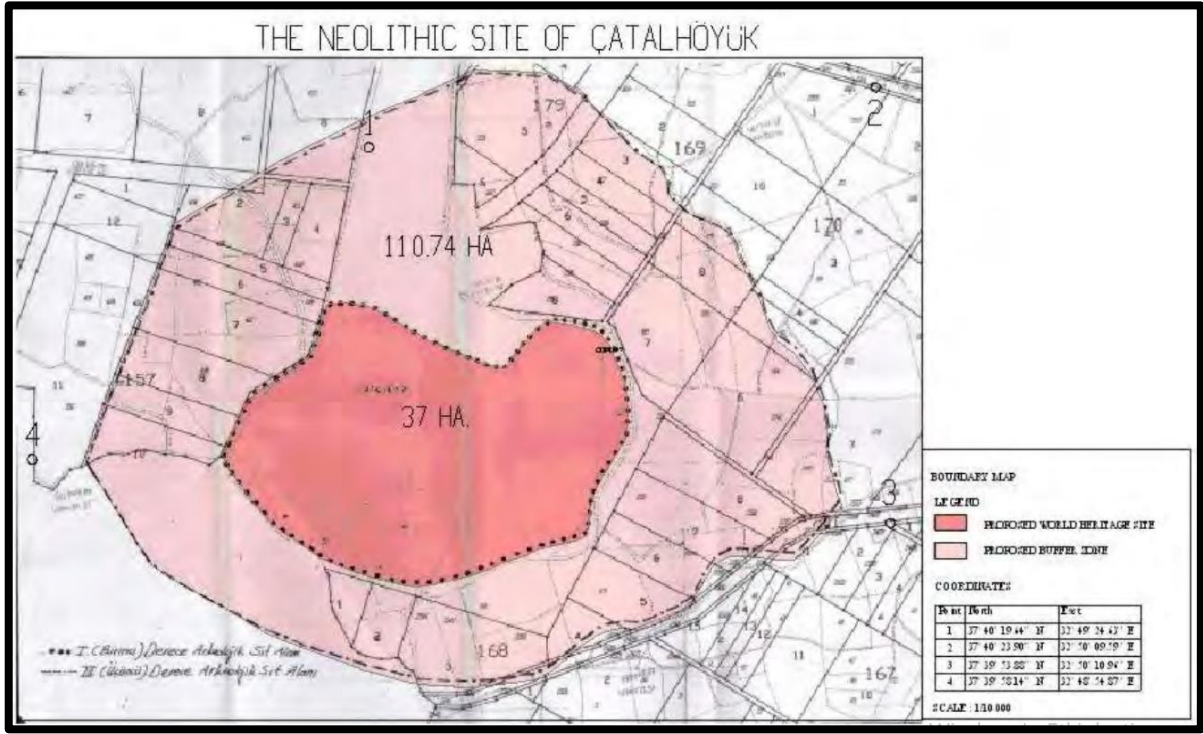

Şekil 2. Konya, Çatalhöyük Araştırma Alanı sınırları (Unesco, 2022)

Neolitik Dönem araştırmaları insanlık tarihinin önemli aşamalarını yansıtmaktadır. Bu araştırmalar arasında; Filistin'de Jericho (Eriha), Irak'ta Hassuna, Türkiye'de Çatalhöyük ve Yakındoğu'da daha pek çok yerde, insanın tüketici nitelikten uzaklaşıp üretici bir kimlik kazandığı, yani ilk kez yabancı bitki ve hayvanların evcilleştirdiği dönem olan ilk üretim aşamasına yani Neolitik Döneme tarihlenen yerleşmeler bulunmaktadır. Bu yerleşmeler arasında Türkiye sınırları içinde bulunan Çatalhöyük ilk olarak 1958 yılında James Mellaart tarafından Konya Ovası yüzey araştırması sırasında bulunduğundan sonra 1961-1965 yılları arasında İngiliz Arkeoloji Enstitüsü'nün desteği ile yine James Mellaart yönetiminde kazılmıştır. 1965 yılından 1993 yılına kadar kazılara ara verilmiştir. 1993 yılında ise Stanford Üniversitesi'nden Ian Hodder başkanlığında uluslararası bir ekip tarafından 25 yıl devam eden ikinci dönem kazısı gerçekleştirilmiştir. Yaklaşık 25 yıl Çatalhöyük kazılarını yürüten Ian Hodder'ın emekli olmasının ardından, 2018 yılında kazı başkanı olarak Ege Üniversitesi'nden Doç. Dr. Çiler Çilingiroğlu göreve başlamıştır. Ancak, 2020 yılı Nisan ayında Kültür ve Turizm Bakanlığı tarafından görevden alınmıştır. 01.06.2020 tarihinde Cumhurbaşkanlığı Genelgesi ile Anadolu Üniversitesi Edebiyat Fakültesi Arkeoloji Bölümü Öğretim Üyesi Doç. Dr. Ali Umut Türkcan kazı başkanlığına getirilmiş olup halen kazı çalışmaları devam etmektedir.

Çatalhöyük'ün genel yerleşim planında Doğu ve Batı höyükler üzerinde bulunan ve Ian Hodder'ın konumlandığı ana kazı alanları ile birlikte arşiv raporlarından ve alanda yapılan etüd-analiz çalışmalarından elde edilen veriler doğrultusunda yaklaşık olarak konumlandırılan diğer kazı alanları Şekil 3'de verilmiştir.

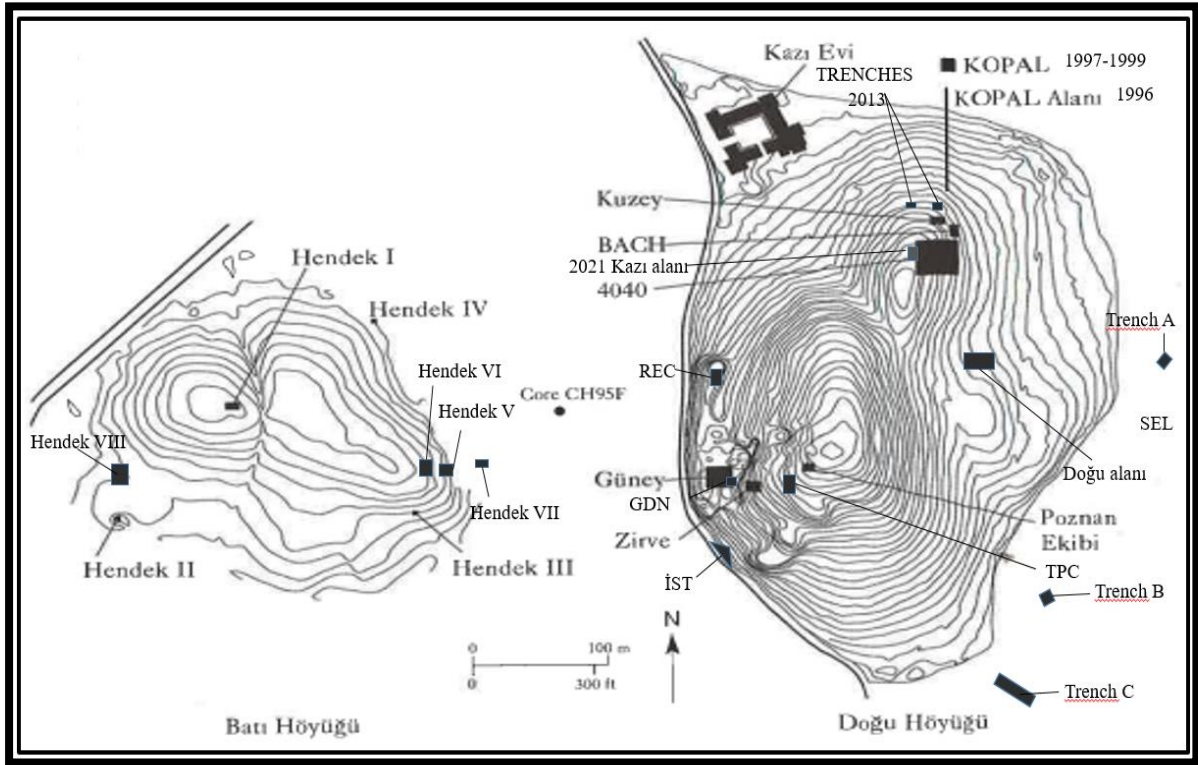

Şekil 3. Doğu ve Batı höyüklerinde yapılan kazı konumları (Hodder, 2021)

Çatalhöyük'ün Mimari Özellikleri, Ekonomisi, Flora ve Faunası

Çatalhöyük'te konutlar birbirine bitişik duvarlıdır. Sokaklar ya hiç yoktur ya da az sayıdadır. Evlere çatılardan ulaşılmakta ve merdiven ile inilerek konuta erişim sağlanmakta genellikle yiyeceklerin hazırlandığı, içinde mutlaka bir fırın ve ocak yeri bulunan, alet yapılan bir ana oda ve depolama amaçlı bir yan odadan oluşan konutlar bulunmaktadır (Hodder, 2021).

Çatalhöyük'te bitişik duvarlı konutlardan oluşan yerleşim dokusu Şekil 4'de verilmiştir.

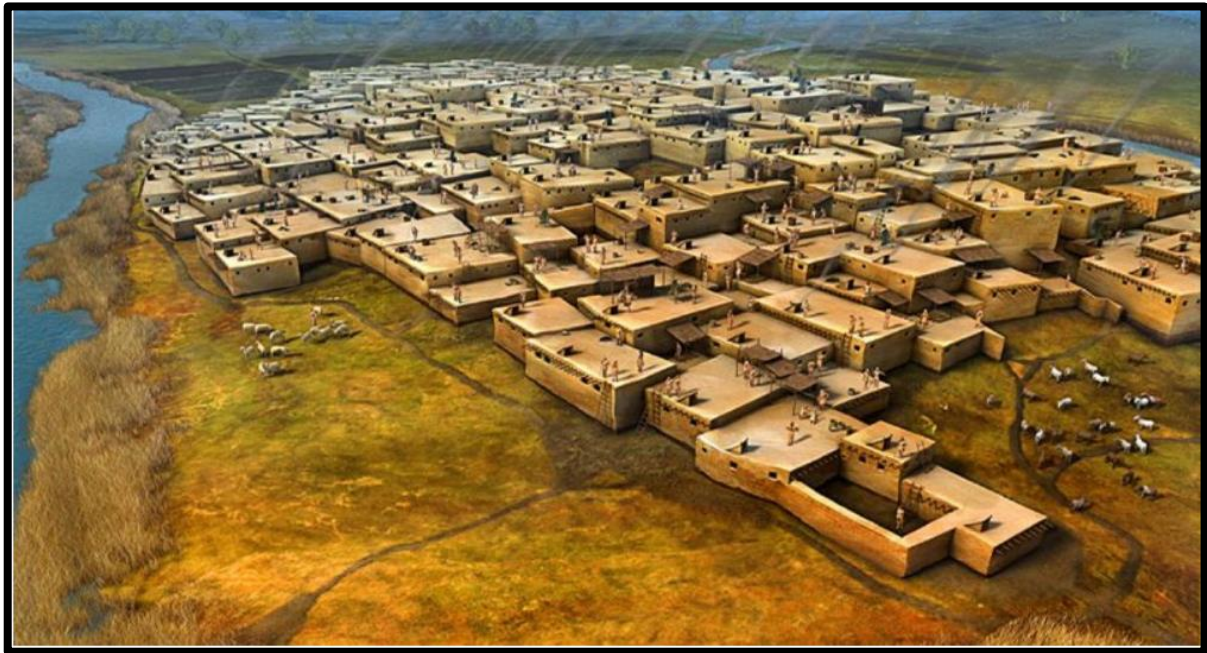

Şekil 4. Çatalhöyük yerleşim dokusu (Anonim, 2022)

Çatalhöyük yerleşim alanı genel olarak üç tür mekândan oluşmaktadır. Bunlardan ilki konutlar, ikincisi etrafı sınırlandırılmış avlu niteliğinde açık alanlar, üçüncüsü ise

sınırlandırılmamış açık alanlardır. Etrafı çevrili açık alanlar, yapıların aralarında yer alan ve ince kül birikintileri ve fosilleşmiş insan dışkı gibi kalıntıların varlığı nedeni ile atık alanı olarak işlev gördüğü düşünülen alanları tanımlamaktadır. Sınırlandırılmamış açık alanlar ise mahalleleri birbirinden ayıran sokaklar olarak değerlendirilmektedir. Bu mimari yaklaşım ile birbirine bitişik damlar ile günlük faaliyetlerin gerçekleştirileceği geniş bir hareket alanının elde edilmesi sağlamıştır. Binaların höyüğün tepesini çevreleyen teraslar boyunca yerleştirilmesinin aydınlatma ile ilgili olduğu ve ortalama 27 m² büyüklüğünde mekâna sahip yapılarda 5-10 kişinin birlikte yaşadığı belirlenmiştir (Düring, 2016).

Çatalhöyük ekonomisi yapılan araştırmalar doğrultusunda tahıl ve baklagil üretimi ile tarım, küçükbaş ve büyükbaş evcilleştirilmesi ile hayvancılığa dayalı olduğu tespit edilmiştir. Bu durum hem hayvan türlerinin kemiklerinden hem de tarım ürünü ile beslenildiğine işaret eden insan kemiklerinin izotop analizlerinden elde edilen verilere göre saptanmıştır. Çatalhöyük'ün ekonomisinde avcılık, toplayıcılık ve balıkçılık da önemlidir. Sulak bataklıklarda yaşadıkları keşfedilen yerleşme sakinlerinin, balık, su kuşları, kaz ve ördek yumurtalarına ve her yıl tazelenen alüvyon topraklarda otlamaya gelen yaban hayvanlarına kadar fauna kaynaklarının geniş bir skalada olduğu anlaşılmaktadır (Hodder, 2021).

Çatalhöyük florası değerlendirildiğinde Badem, *Quercus* (meşe palamudu), *Pistacia* (çitlembik, fıstık, menengiç) gibi yemişler ve kök yumruları beslenmede önemli unsurlar arasında olduğu ancak, beslenmede *Triticum* (buğday) kadar önemli yer tutmadığı görülmektedir. Bu bitki türleri dışında *Sisymbrium* (hardalgil familyası bitki cinsleri) yoğun şekilde toplandığı ve depolandığı kazılar sonucu saptanmıştır. *Hordeum spontaneum* (kabuklu arpa) örneklerinin ise iki- sıralı ve olasılıkla yabani oldukları, yerleşmeye ana ürünler ile birlikte arsız otu şeklinde geldikleri belirlenmiştir. Bu dönemdeki çalışmalarda gernik buğdayı-emmer, siyez buğdayı-einkorn, bezelye ve hem tarıma alınmış özellikli hem de yabani kara burçağın yerleşim alanında depolandığı saptanmıştır. *Cruciferae* (hardalgiller) familyasından *Capsella bursa-pastoris* (L.) Medik. (küçük tohumlu kuşkuş otu) ve *Erysimum sisymbrioides* (zarife otu) bitkileri, yabani bitkiler arasında Buğdaygiller (*Gramineae*) familyasından *Taeniatherum caput-medusae* (eğri kılçık) ve *Eremopyrum* (ceylan tarağı) bitkilerine küçük öbekler halinde rastlanmış ancak bunların dekorasyon ile ilişkili bitkiler olabilecekleri düşünülmektedir. Helbaek ayrıca, ev içlerindeki yabani bitki yoğunluklarına dikkat çekmektedir. Söz konusu bitkiler *Quercus* (meşe palamudu), *Celtis* (çitlembik), *Amygdalus* (badem), *Pistacia* (fıstık ve menengiç) ağaçları ve yemişleridir. Seyrek olarak *Triticum durum* Desf (makarnalık buğday), *Cicer arietinum* (nohut) ve *Secale cereale* (çavdar) gibi bitkilere çok az miktarlarda rastlanmaktadır. Ayrıca alanda *Scirpus maritimus* (bataklık deniz otuna) ait bir tohum da tespit edilmiştir (Ergun, 2008).

Çatalhöyük'te en alt katlardan itibaren koyun ve keçi gibi hayvanların kemiklerine rastlanmış ve yapılan analizler sonucunda söz konusu hayvanların evcilleştirildiği anlaşılmıştır. Köpek evcilleştirilmiş olarak tanımlanırken domuzlar yabani bir hayat sürmektedir. Büyük başların evcilleştirilmesi konusunda ise kesin bir kaniye henüz varılamamıştır. Yabani eşek, yabani koyun, geyik türleri, gazel, tilki, kurt, leoparlar ve kuşlar avlanan hayvanlar arasındadır. 1993-95 yılları arasında yüzey sıyırması yapılan alanlarda koyun ve keçi en çok görülen hayvanlardır. Bunu sırası ile büyük baş hayvanlar, at, domuz, geyik, köpek, tilki, kedi, tavşan ve kuşlar izlemektedir. Balıkçılık faaliyetinin eski kazılardaki sonuçlardan farklı olarak daha yoğun biçimde gerçekleştirildiği yeni çalışmalarda ortaya çıkarılan buluntulardan anlaşılmaktadır (Yaylalı, 2010).

Alan etüd-analiz çalışması

Ağustos ve Ekim 2021 tarihlerinde arazi çalışmalarına dayalı yerinde gözlem ve incelemelerde bulunmak amacı ile etüd-analiz çalışmaları gerçekleştirilmiştir. Çatalhöyük'ün mevcut görünümü Şekil 5'de verilmiştir.

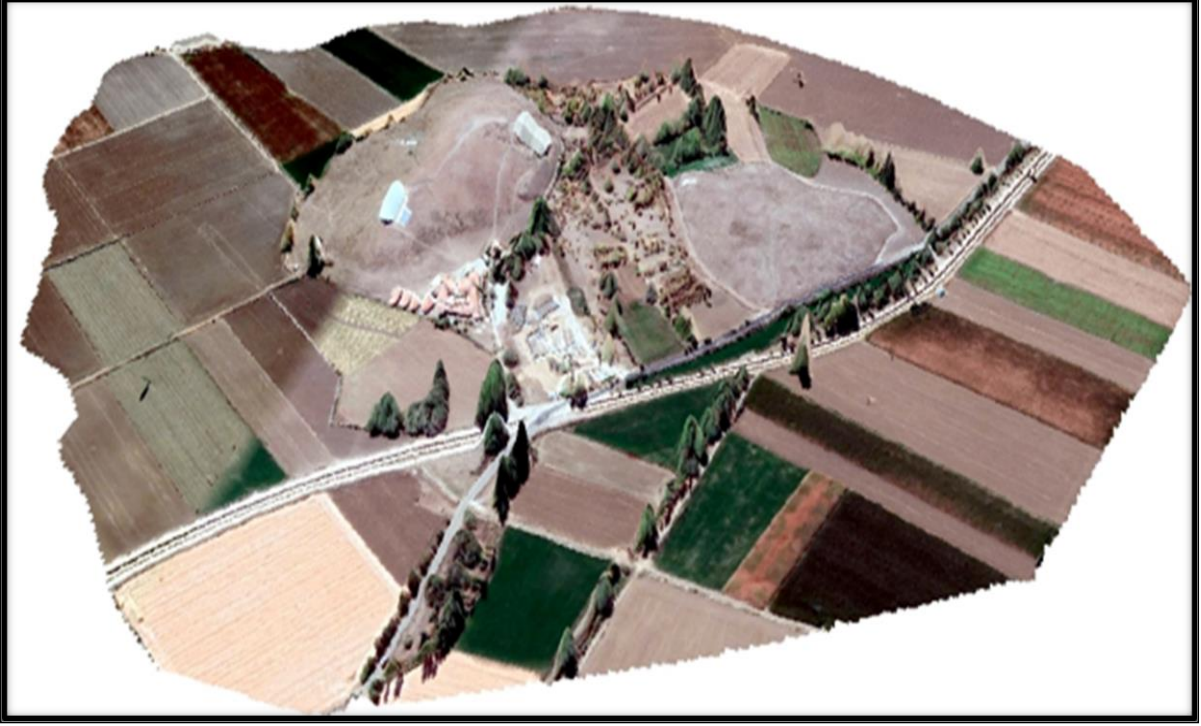

Şekil 5. Çatalhöyük arkeolojik sit alanının mevcut görünüm (Orijinal, 2022)

Doğu höyük kazı alanı görünüşü ve Batı höyük yüzeyinde bulunan Kalkolitik Dönem seramik parçaları Şekil 6’da verilmiştir.



Şekil 6. Doğu höyük kazı alanı ve Batı höyük seramik parçaları (Orijinal, 2021)

ÇATALHÖYÜK DÜNYA MİRAS ALANI PEYZAJININ KARAKTERİZE EDİLMESİ

Çatalhöyük Dünya Kültür Miras Alanı’nın peyzajının karakterize edilebilmesi için Bruno David ve Jullian Thomas tarafından hazırlanan “Handbook Of Landscape Archaeology” referans alınarak peyzaj arkeolojisi kapsamında araştırma alanının peyzaj özellikleri karakterize edilmiştir.

Çatalhöyük'ün tarihlendirmesi

1960'lı yıllarda James Mellaart tarafından Çatalhöyük'ün genel tabakalanma sistemi oluşturulmuştur. Bu sistem üst üste yapılmış on dört katmanın farklı özelliklere sahip olmaları nedeni ile her bir katman ayrı ayrı numaralandırılmıştır. Mellaart'ın tabaka sisteminde en üst yani yerleşme zirvesi "0" ile gösterilmekte, aşağıya doğru inildikçe tabaka numaraları büyümektedir. Yerleşmenin en eski tabakası 'XII' olup VI. tabaka 'A' ve 'B' adlandırması ile iki evreye ayrılmaktadır. Mellaart'a göre bu tabakalar, yaklaşık MÖ 6500 – 5700 / 5600 yılları arasında tarihlenmektedir (Tarkan, 2015).

Ian Hodder tarafından sürdürülen kazı çalışmalarının başlangıcında, Mellaart tarafından oluşturulan tabakalanma sistemi kullanılmaya devam edilmiştir. Ancak, kazılan alan sayısı arttıkça uygulanan tabaka sistemi yetersiz kalmıştır. Ian Hodder'ın en son çalışmalarında ise kültür katına göre değil yapı katına göre yapılan radyokarbon (¹⁴C-karbon 14) tarihlendirmesinde Çatalhöyük'ün MÖ 7100- 6700 arasında sürekli bir yerleşim alanı olarak kullanılmış olduğu kabul edilerek tarihlendirme gerçekleştirilmiştir (Anonim, 2022a).

Çatalhöyük'ün stratigrafisi, çökme ortamları ve paleopeyzajının yeniden yapılandırılması

İç Anadolu Bölgesi'nde; Konya, Çumra, Karaman, Ereğli ve Karapınar ovalarını içine alan Konya Ovası deniz seviyesinden ortalama 1000 m yükseklikte konumlanmaktadır. Konya Ovası'nın, batı kesiminde yüksekliği 2050 m'ye varan Bozdağlar, kuzeyinde Sarayönü Ovası ve Cihanbeyli Yaylası'ndan ayıran 1500 m yüksekliğe ulaşan yükseltiler, doğusunda 1500 m'ye varan Hodulbaba Dağı, güneyinde ise Ereğli Havzası sınır oluşturmaktadır (Roberts, 1982).

Çatalhöyük ve yakın çevresi birçok paleopeyzaj çalışması kapsamında araştırılmıştır. 1993 yılında Loughborough Üniversitesi Jeoloji Departmanı'ndan Dr. Neil Roberts ve ekibi tarafından Konya Ovası'nın etrafında yürütülen KOPAL yüzey araştırmaları Çatalhöyük ve yakın çevresinin stratigrafisi, çökme ortamları ve paleopeyzajının yeniden yapılandırılması kapsamında gerçekleştirilmiş; geniş perspektifli olarak Çarşamba Deltası üzerinde araştırma yapılmıştır (Roberts, 1995).

Araştırma verilerine göre, Çarşamba Deltası'nı oluşturan iki büyük alüvyal depolanma söz konusudur. Pleistosen dönem eski Konya Gölü marn dolgularının üzerinde bulunan holosen dönemi başlarındaki nemli hava koşullarında oluşmuş kalınlığı değişmekle birlikte yaklaşık 1,5 m olan kahverengi / siyah ve organik maddeler bakımından zengin MÖ 10.000 – 9500 (kal.)'te oluşan alt alüvyon (erken) dolgular ile MÖ 8200'lerde hâkim olan daha kuru bir iklim ve çevrenin sonucu oluştuğunu gösteren 1,3m kalınlıkta yüksek silt içerikli, kırmızı-kahve renklidir ve daha az organik madde ile Üst alüvyal dolgular (geç) bulunmaktadır. Farklı yapıdaki bu iki dolgu da birbirinden kolayca ayırt edilebilmektedir (Tarkan, 2015).

Çatalhöyük çevresindeki sediman stratigrafisi, Süleymanhacı ve Pınarbaşı göl çökelleridir.

Çatalhöyük'te peyzajı anlamada coğrafi ölçek

KOPAL modeli, Çatalhöyük'ün bir marn üzerinde geliştiğini göstermektedir. Çatalhöyük'ün Neolitik çağda Çarşamba alüvyonu üzerinde nispeten daha alçakta hiçbir zaman tamamen gömülmemiş bir peyzajda yer aldığı anlaşılmaktadır. Çatalhöyük'te bir veya iki metre yükseklikte düz bir arazi boyunca marn veya marn topraklarının oluşturduğu alanlar Çarşamba alüvyonu ile hızla gömülen tümsekli bir peyzaj alanında konumlanmaktadır. Kil araştırmasından ortaya çıkan son önemli gelişme ise önemli hacimlerde kum ve siltin marnla iç içe geçmiş olmasıdır. Çatalhöyük'te marn katmanı daha önceleri kalın, sürekli, geçirimsiz bir tabaka olarak karakterize edilmiş, Eski Konya Gölü'nün çoğu için durum aynıdır. Bununla birlikte, Pleistosen dönemde May Nehri'nin alüvyon yelpazesinin, eski Konya Gölü'nün güney

kıyısı boyunca marn çökelimini kesintiye uğrattığı ve nispeten ince tabakalar oluşturduğu kumlu killer, çakıllar ve siltler ile bulunduğu alınan karot örnekleri ile ortaya konmuştur (Hodder, 2014).

Araştırmalar kapsamında alınan karot ile neolitik dönem peyzajındaki marnın, varlığı ham madde çeşitliliği, hidroloji, toprak verimliliği ve potansiyel arazi kullanımını açısından daha elverişli hale getirecek olan çok sayıda kum yatağı ile ara tabakalı marn varlığının ortaya konması Çatalhöyük'te peyzajın alt katmanlarını anlamak açısından katkı sağlamaktadır. Çatalhöyük'te peyzaj özelliklerini anlamak için yapılan araştırmalar doğrultusunda peyzajın nasıl algılandığı ve dolayısı ile hangi çevre bileşenlerinin görüldüğü veya görünmediği konusunda spesifik olmak gerektiği anlaşılmaktadır.

Çatalhöyük peyzajı ve iklim değişikliği

Çatalhöyük'ün iskân edildiği dönemde Orta Anadolu Platosu Suberde, Pınarbaşı ve Can Hasan III gibi komşu bölgeler ile karşılaştırıldığında görece olarak daha kuru iklime sahip olmasına rağmen güney ve güneybatı boyunca uzanan Toroslar'ın yükseklerinde artan yağışlar sonucunda alüvyon düzlükler olduğu tahmin edilmektedir. Çatalhöyük nemli topraklarda- ilkbaharda taşkına uğrayan alçak bir bataklık alanda- küçük bir yükselti üzerinde kurulmuş olup pleistosen göl tortullarından oluşmaktadır. 1000 m yükseklikteki Orta Anadolu Platosu'nda yıllık kışın yağın kar ve baharda yağın yağmur miktarı ile birlikte <400 mm'dir (bunun 350mm'lik miktarı tek başına Konya Ovası'na düşmektedir). Çok soğuk kışlar ile kuru, sıcak yazlar arasındaki mevsimlik değişkenlik çok çarpıcıdır. Çatalhöyük'ün Neolitik yerleşimi sırasında Konya Ovası'ndaki genel iklim koşulları bugün ile karşılaştırıldığında daha sulak olsa da kışları yağışlı, yazları kurak yarı-çorak bir ortam bulunmaktadır. Bitki örtüsünün nasıl değişime uğradığı göl yataklarında ve diğer birikintilerinde tutunmuş polen zincirlerinde görülebilmektedir. Konya bölgesinde bulunan polen özleri ormanlık alanın MÖ. 4300 dolaylarında en yüksek düzeye çıktığını göstermektedir. Polen analisti Warren Eastwood'un Çatalhöyük'e yakın yerden aldığı bir öz ile Çatalhöyük'e çeşitli uzaklıklardan topladığı başka özler üzerinde yapmış olduğu araştırma sonucunda elde ettiği kanıtlar doğrultusunda, Çatalhöyük'teki en erken yerleşim döneminde doğal ortamın daha kuru Anadolu Platosu boyunca uzanan ağaçsız bozkır olduğu, tepelerde meşe ve çayırın yeşermeye başlayıp ardıçların, şamfıstığı/sakız ağaçlarının ve huş ağacının yetiştiği, daha iyi yağış alan Toros Dağları'nda ise meşe, çam ve sedir ağaçları bulunduğunu ifade etmektedir. Eleni Asouti'nin yerleşim alanından çıkarılan kömür üzerinden yaptığı çalışmalarda yerleşimin ilk yıllarında çevre ile ilişkilerin değiştiğini göstermektedir. MÖ 7000 yıllarından sonra yağış oranının giderek düştüğü ve ardıç ağaçlarının çoğaldığı belirlenmiştir.(Hodder, 2021).

Geçmişten bugüne Çatalhöyük'te iklim değişikliği ve bitki örtüsündeki dönüşüm ile ilgili verilere yapılan bu araştırmalar doğrultusunda ulaşılmaktadır.

Çatalhöyük'te insan davranışsal ekolojisi ve antik peyzaj kullanımı

Farklı davranışsal bağlamlarda ve mikro ortamda seçilen ve kullanılan yüzey dokuları kapsamında iç mekân kullanımı ve antik peyzaj kullanımında dış mekân kullanım biçimini belirlemek açısından Çatalhöyük insan davranışsal ekolojisi ve antik peyzaj kullanımı doğrultusunda iskân dönemi insanını anlamak için çalışmalar gerçekleştirilmiştir. Bu kapsamda konut tavanı en alt elemanı olarak belirlenen çatı kaplama keresteleri, tavan kaplaması, duvar yüzeyleri, zemin yüzeyleri, yüzeylerin yenilenmesi ve onarımı, atıklar, pişmiş kil damga mühür, taş insan heykelciği gibi sembolik algı oluşturan nesnelere ile sembolizm öğeleri, sepet, halat, tekstil ve deri dahil bir çok materyal üzerinde arkeometrik araştırma yöntemleri uygulanarak toplumsal yaşam biçimi ve davranış ekolojisi ortaya konmuştur.

Çatalhöyük'te çöl peyzajı

Çatalhöyük'te çöl peyzajı bulunmamaktadır. Bu konu ile ilgili olarak biyoarkeoloji, arkeobotanik ve palinoloji araştırmaları ve kazılardan elde edilen bulgular ile Çatalhöyük'te çöl peyzajı olmadığını kanıtlamaktadır. Çatalhöyük'te insanlar hayatta kalabilmek için toplumsal düzen içinde farklı insan grupları ile dayanışma ve iletişim halinde yaşamışlardır.

Çatalhöyük'te ateşe maruz kalan peyzaj

James Mellaart'ın Doğu Höyük'te araştırma yaptığı güney kazı alanı VIB ve VIA seviyelerindeki konutlarda ateşe maruz kalan alanlar saptanmış ve bunlar dolaylı ve tesadüfi yangınlar olarak yorumlanmıştır. Bu alanların ateşe maruz kalması çeşitli faktörlerden kaynaklanmaktadır. Bu nedenle çoğu arkeolojik kalıntıdan yangının veya yanmanın doğası, süresi ve sıcaklığı hakkında kesin sonuçlar çıkarmak zordur. Dış mekânda çöp alanları ve arazi yangınları, iç mekânda fırın ve ocak yangınları olarak karşılaşılan Çatalhöyük'teki yangınların belirgin anlam, dönüşüm, arınma ve yeniden doğuş gibi çağrışımları olabilmektedir. Yanan yapının basitçe yıkılması yerine yeni yapı gereci ile doldurma işlemi ile kalıcı bir deneyim kazandıkları görülmektedir.

Çatalhöyük'te mikrobotanik kalıntılar

Çatalhöyük'te mikrobotanik kalıntıların incelenmesindeki ana hedeflerden biri, kimyasal, elemental ve mineralojik bileşimin ultra yüksek çözünürlüklü mikro bağlamsal analizlerinin gerçekleştirilmesidir. Çatalhöyük'te geleneksel yapı malzemelerindeki çeşitliliği incelemek, mekan kullanımları ve ekolojik uygulamaların yanı sıra insan ürünü çevre, canlı dışkısı ve erken hayvancılık yönetimi dahil yerleşim yeri ve bölgesi içinde sistematik Karot ve kazı çalışmaları, gömülü arazi yüzeyleri ve paleoekolojik nişler, yapı malzemelerinin oluşum süreçleri, yapı malzemesi kaynaklarının incelenmesi de dahil olmak üzere bir dizi temel konuya önemli ölçüde katkı sağlamaktadır (Hodder, 2005).

Çatalhöyük'te tohum analizi

Çatalhöyük'te yapılan araştırmalarda tohum analizlerine bağlı olarak bulunan yeni tip *çizgili emmeroid buğdayının* yeryüzündeki dağılımına ilişkin bulgular elde edilmiştir. Yapılan araştırmalarda korunmuş tahıl depoları bulunmuştur. Çıplak arpa depoları, “yeni tip” kömürleşmiş, küllenmiş başaklar ve silislenmiş (fitolit) buğday unu ortaya çıkarılmıştır. Çatalhöyük'te gerçekleştirilen tohum analizleri ile buğday evcilleştirilmesinin merkezi Bereketli Hilal olarak bilinmesine karşın gerçekleştirilen arkeolojik araştırmalar Çatalhöyük'ün de bu süreçte önemli bir rolü olduğunu göstermektedir.

Çatalhöyük'te odun kömürü çalışmaları

Çatalhöyük'te odun kömürü çalışmaları antrakolojik analizler (odun kömürlerinin anatomik verileri ile ilgili analiz), botanik tanımlaması, biyoarkeoloji ve dendroekoloji ile gerçekleştirilmektedir. Çatalhöyük'te kazılar sonucu elde edilen kabuklu ağaç parçaları ve tam yanmamış olan parçaların yakacak odun kullanımı ve orman yönetimini belirlemeyi amaçlayan analiz için uygun olmasına rağmen tam yanmış parçaların böyle bir analiz için uygun olmadığı belirlenmiştir.

Çatalhöyük'te karasal omurgasızlar

Çatalhöyük'te arkeolojik ortamlardaki yumuşakça (mollusk) materyalleri üzerine gerçekleştirilen arkeomalakolojik araştırmalar; besin tüketimi ve el yapımı eser üretimi gibi kabukların ve yumuşakçaların kullanıldığı alanlar konusunda detaylı bilgi sunmakta; ayrıca değişen bağlantılar, sanat teknolojileri, çevrenin yeniden yapılanması ve iklim değişikliği gibi konulardaki soruları da tartışmaya açmaktadır. Akdeniz kıyılarından geldiği bilinen deniz yumuşakçaları, tatlı su midyeleri (Unio), Dentalium, Turritella, Helix sp., Xeropincta sp. ve Vallonia sp. kara omurgasızları ile Çatalhöyük'teki arkeomalakolojik araştırmalar sabit veriler

ile devam etmektedir. Temel olarak besin artıklarını temsil eden tatlı su yumuşakçalarının hemen her yerde bulunduğu belirlenmiştir.

Çatalhöyük'te çevresel arkeoloji kapsamında jeoarkeoloji uygulamaları

Konya Ovası'nın çevresel tarihi Çatalhöyük'teki yeni kazılar ve ovanın batı kesiminin arkeolojik çalışmaları ile bağlantılı olarak araştırılmıştır. Jeoarkeolojik araştırmalar; Çatalhöyük ve yakın çevresinde belirlenen 11 arkeolojik alanda gerçekleştirilmiştir. Her bir yerleşim yerinde işgal sonrası alüvyonlu gömme derinliği höyüğün kenarına yakın bir konumdan elde edilmiştir. Altta bulunan doğal alüvyon ve göl çökellerinin doğasını ve kalınlığını belirlemek için çekirdeklenme kültürel seviyelerin altında devam etmektedir. Karotlama, sedimantolojik ve paleoekolojik analizler için örnekler radyokarbon ve lüminesans ile tarihlendirilmek üzere toplanmıştır (Roberts, 1995).

Çatalhöyük'ün Çarşamba Nehri'nin kıyısında, alüvyon dolgulu, zengin ve ıslak bir çevrede kurulduğuna ilişkin ilk çevresel arkeoloji kapsamında jeoarkeoloji uygulamaları sonucunda bahar taşkınları sırasında yerleşme çevresinin rekonstrüksiyonu Şekil 7'de verilmiştir.



Şekil 7. Çatalhöyük'e ait ilk çevre rekonstrüksiyonu (Haydaroğlu, 2006)

Yapılan analizlerin ardından, temel veriler etnoarkeolojik faaliyet bileşen analizi, sayısal sınıflandırma ve diskriminant analizi kullanılarak istatistiksel olarak analiz edilmiştir. Spesifik faaliyet alanları öncelikle kimyasal bileşenlerine göre tanımlanmakta, ancak gözlemlenen kimyasal deseni test etmek ve doğrulamak için diğer kazı verileri mimari, eserler, mikro kalıntı ve diğer toprak verileri kullanılmaktadır. Gerçekleştirilen son jeoarkeolojik veriler ve arkeobotanik analizler doğrultusunda Çatalhöyük ve yakın çevresinin rekonstrüksiyon çizimi Şekil 8'de verilmiştir.

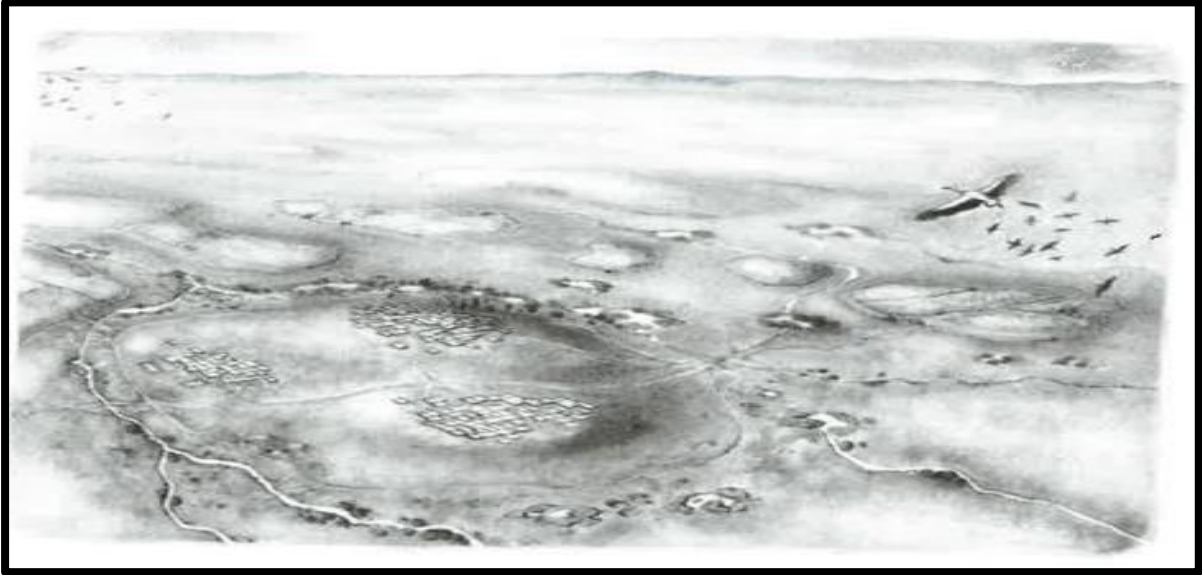

Şekil 8. Çatalhöyük'te analiz sonuçlarına göre çevre rekonstrüksiyonu (Hodder, 2014)

2017 yılında jeoarkeoloji araştırmalarına kara kilinin arazinin bu alanında olup olmadığı, gömülen bir arazi yüzeyinin kurtarılabilme ihtimalini ve karşılaştırmalı analizleri yürütebilme şansını keşfetme olanağı kapsamında tortu bilimi ve jeo-kimyasal analizler-tarihleme işlemleri için daha doğal seviyelere ulaşabilmek adına Güney Korugan'da yürütülen yeni ve derin sondaj kazılarında yararlanmak ve 2015 dolgularında gözlenen paleo-kanal OSL tarihleme işlemlerini yürütebilmek adına sulama kanallarına bakan kenarlardan arazi üzerinden örnekler alınmıştır (Ayala & Wainwright, 2017)

Çatalhöyük'te çevresel arkeoloji kapsamında jeoarkeoloji araştırmaları devam etmektedir. Yeni teknikler ile gerçekleştirilecek jeoarkeolojik araştırma sonucunda Çatalhöyük çevresel arkeolojisi daha iyi anlamlandırılacaktır.

Çatalhöyük'te sulak alan peyzaj arkeolojisi

Çatalhöyük'te sulak alan peyzajının araştırılmasında biyoarkeoloji, zooarkeoloji ve mikrofauna araştırmaları gerçekleştirilmiştir.

Çatalhöyük'te yarı çorak çevre koşullarına bağlı olarak yerleşmenin suyu bol olan bir yere yakın olması gerekliliği ve ovadaki killi toprağın düşük kalitesi göz önünde bulundurularak yerleşme çevresindeki alüvyon ve bataklık çukurluklarının tarımın varlığına ve bu besleyici birikintilerin ilkbahardaki su taşkınlarında her yıl yenilendiği kanıtlanmaktadır (Hodder, 2021).

Çatalhöyük'te bulunan bazı kuş kemikleri Konya Havzası'nda bataklık alanlar, belki de mevsimlik küçük sığ göllerin bulunduğu göstergeleridir. 1999 yılı kazılarına kadar yerleşim yerinden elde edilen bulgular yerleşimin sulak bir ortamda kurulmuş olduğu görüşünü desteklemektedir. Toplanan kuş kemikleri arasında birkaç genel kuş türüne rastlansa da su kuşları ağırlıktadır. Emma Jenkins'in kazı yapılan birikintilerden aldığı bir örnek üzerinde yaptığı mikrofauna araştırması yerleşimin en alt tabakalarında yüzergezerlere (amfibi) ait izlerin varlığını kanıtlamaktadır (Hodder, 2021).

İlkbaharda su taşkınlarına maruz kalan Çatalhöyük yerleşim görünümüne ilişkin rekonstrüksiyon Şekil 9'de verilmiştir.



Şekil 9. Çatalhöyük'te ilkbahar taşkınları ile çevre rekonstrüksiyonu (Swogger, 2001).

Çatalhöyük'te litikler (yontmataş aletler)

Çatalhöyük'te çok sayıda litikler (yontmataş aletler) bulunmaktadır. Çakmaktaşı ve obsidyen litiklerin kullanım izi analizinin katkıları neolitik yaşam alanının işletme ve kullanım şartlarını yorumlamak açısından önemli olmaktadır. Litikler yansımali ışık sistemine sahip stereomikroskop ve yansımali ışık ve DIC sistemli metalografik mikroskop aracılığı ile analiz edilmektedir. Çatalhöyük'te litik araştırmaları tipolojik analiz, işlev/iz analizi, teknolojik analiz, mikroskobik analiz ile gerçekleştirilmektedir.

Çatalhöyük'te insan iskelet kalıntıları

Çatalhöyük'te konutlara gömü yapıldığı için gerçekleştirilen kazılarda sıklıkla insan iskelet kalıntlarına ulaşılmaktadır. İnsan kalıntılarının bulunduğu dolgularda farklı renklerdeki taş boncuklar, işlenmiş kemikler, obsidyen ok uçları, şekillendirilmiş yontular, eklemlememiş hayvan kalıntıları, kırmızı ve mavi pigment ile deniz kabuğunu içeren çok sayıda buluntu da çıkarılmıştır. Her sezon karşılaşılan insan iskelet kalıntılarında 2017 sezonunda neolitik döneme tarihlenen 44 farklı mezar çukurundan 77 bireyin 14 tanesi Güney Alanı'ndan, 30 tanesi Kuzey Alanı'ndan ve 33 tanesi de TPC Alanı'nda bulunmuştur (Haddow & ark., 2017).

Çatalhöyük'te DNA bulguları

Çatalhöyük araştırmalarında antik DNA (aDNA) araştırmaları gerçekleştirilmektedir. İnsan kalıntılarında alınan örnekler üzerinde diyet ve radyojenik stronsiyum ($^{87}\text{Sr}/^{86}\text{Sr}$) analizleri, göç/yerleşim hareketliliği araştırmak için kükürt ve oksijen izotop analizleri, kemik biyogenozunu ve kristallik ölçümlerinin histolojik analizi için femoral kortikal kemik örnekleri veya diş stres göstergeleri üzerine örnekler alınarak analizler gerçekleştirilmektedir.

Çatalhöyük'te kaynak bulma teknikleri

Araştırmacılar tarafından kullanılan teknik seçimi çoğu zaman yakın olana dayanmaktadır. Bunun yerine uzmanlar tarafından sorulan sorulara, analiz edilen malzemeye, kaynaklar arasında ayırım yapmak için gereken unsurlara ve tekniğin kullanılabilirliğine bağlı olması araştırmaların detaylandırılmasını sağlamaktadır. Çatalhöyük yaşam kültüründe çok sayıda kaynak bulma tekniği mevcuttur. Mineral analizi özellikle kil mineralleri için yaygın olarak kullanılan X-ışını kırınım analizi (XRD), mineral analizlerinde çok çeşitli kullanımları

olan Raman Spektroskopisi, hem dispersif hem de interferometrik Fourier dönüşümü gibi popüler hale gelen teknikler de bulunmaktadır (David & Thomas, 2008).

Çatalhöyük, nüfusu ve mimari özellikleri ile kent özelliği taşımaktadır. Yerleşim olarak kullanıldığı dönemde kentsel yapılanma oluşumunda kaynak olarak yerleşim alanı çevresinden sağlanan ahşap ve kil / toprak yapı gereci olarak kullanmıştır.

Çatalhöyük'te her alan ile ilişkili kullanımı olan ana materyal kil / topraktır. Suda çözünen tuzlar doğal olarak kil yapısında yer almaktadır. 2013 yılında alandan alınan tuz örnekleri x-ışını ayırıştırma (XRD) yöntemi ile analiz edildiğinde halit (kayatzuzu), silvit, nitratin, niter, karnalit ve basanit gibi suda çözünen tuzlar saptanmıştır (Seifert & Lingle, 2017).

Osteoporoz ve osteomalazi gibi rahatsızlıkların izlerine rastlanan iki erkek bir kadın bireye ait olduğu tahmin edilen üst göğüs kafesi kemiklerinin yüzeyleri ve iç kısımda, isli siyah tortulara ait kurum birikintileri ve siyah tortunun XRD analizi sonucunda yaklaşık %70 karbon ve illite-smektit kil minerali saptanmıştır (Hodder, 2005).

Çatalhöyük'te obsidyen eser jeokimyası ile rotaların izlenmesi

Çatalhöyük'te yaygın olarak karşılaşılan obsidyen eserlerin nereden temin edildiği ile ilgili sorulara cevap aranmaktadır. Ayrıca 2017 yılı Kuzey alanı kazısında Konut 131'de bulunan obsidyen eserlerin Nenezi Dağı'ndan, Konut 139'dan bulunan obsidyen eserlerin Göllü Dağ'dan temin edildiği ve Konut 52'de bulunan 94 adet obsidyen eserin Göllü Dağ üzerindeki Kayırlı koridoru obsidyeninden yapıldığı belirlenmiştir. Çatalhöyük kazılarında elde edilen obsidyen eser jeokimyası incelendiğinde özellikle hammadde olarak obsidyenin Göllü Dağ, Acıgöl, Nenezi Dağı ve Kayırlı Koridoru obsidyen kaynaklarından sağlandığı belirlenmiştir. Çatalhöyük neolitik dönem sakinleri Miyosen-Kuvaterner volkanik bölgelerini obsidyen sağlamak amacı ile değerlendirmişlerdir.

Çatalhöyük'te arkeolojik faunal kalıntılar

Çatalhöyük'te bugüne kadar incelenen faunal kalıntıların her biri tanımlanamamaktadır. Kemiklerin kırıklar halinde olması nedeni ile çok sayıda kemik bulunmasına karşın belirleme yapılamamıştır. Bu kırıkların bir kısmı insan ya da otçul/etçil aktivitesinden kaynaklanmaktadır. Kemiklerin kök kazınması, fiziksel ve kimyasal etkiler gibi tafonomik faktörlerden çok etkilenmediğini göstermektedir (Albesso & Daujat, 2016).

Araştırmalar kapsamında faunal kalıntılardan elde edilen kemik alet tipleri sivri uçlar, tığlar, iğneler, aşık kemikleri, spatulalar, çalışılmış kürek kemikleri, bıçaklar, keskiler, zıpkınlar, kancalar, halkalar, boncuklar, boynuz aletleri ve heykelciklerdir.

Çatalhöyük'te araştırma stratejileri

Peyzaj arkeolojisi kapsamında peyzajdaki arazi kullanımı, arazinin yoğunluğu ve kapsamı, yüzey bitki örtüsü ve jeomorfolojisi ile ilgili veriler doğrultusunda araştırma stratejileri belirlenmektedir. Belirlenen bir amaca ulaşmak için uygulanan yöntemler ile gerçekleştirilen araştırmalar söz konusu peyzaja ait küçük ölçekten büyük ölçeğe peyzaj hakkında bilgiye ulaşılmasını sağlamaktadır.

Çatalhöyük'te yeraltı haritalama teknikleri, uydu ve hava görüntüsü araştırmaları

Çatalhöyük'te yeraltı haritalama teknikleri kapsamında jeofizik araştırma, uydu ve hava görüntüsü araştırmaları ile "insansız hava aracı fotogrametrisi, karasal lazer taraması, küçük insansız hava araçları ile yapılan arazi içi araştırmalar" gerçekleştirilmiştir.

CBS ile Çatalhöyük'ün değerlendirilmesi

2015 yılında Doğu Çatalhöyük Dünya Miras Alanı'nda veri yakalama, analiz ve görselleştirme teknolojilerine dayanan yeni bir araştırma girişimi olan Çatalhöyük Dijital Koruma Projesi başlatılmıştır. Proje kapsamında arazide kullanılan araç ve yöntemler; çevresel veri depolama sistemleri, karasal lazer tarama, mikro insansız hava araçları, derinlik kameraları, sanal simülasyon sistemleri ve 3 boyutlu coğrafi bilgi sistemleri (CBS)'dir. Ön mekânsal analizler ve veri görselleştirmeleri ESRI ArcScene benzeri 3 boyutlu CBS platformları kullanılarak kuzey alanındaki konut 5 çalışma alanında uygulanmıştır.

Arkeolojide CBS ile ilgili olarak 3 boyutlu veri kullanımının sınırları ve potansiyeli 2000'li yılların başından itibaren tartışılmaktadır. CBS yaklaşımı; yöntem, bilimsel ve kuramsal zorluklar dahil henüz tam olarak keşfedilmemiş bir araştırma alanını kapsamakta olup, kültürel miras koruması alanında yeni bilgiler üretmeyi hedeflemektedir (Forte & ark., 2015).

Çatalhöyük'te tarım (saban-pulluk) alanı

2005-2006 yıllarında III. derece sit alanı içinde Selçuk Üniversitesi Arkeoloji Bölümü tarafından Trench A-B-C-D olarak adlandırılan kazılar kapsamında Çatalhöyük'te tarım (saban-pulluk) alanı çalışmaları gerçekleştirilmiştir. Hellenistik, Roma ve Bizans Dönemlerine ait olduğu düşünülen ağız, gövde ve kaide parçalarından oluşan seramik malzeme ile çeşitli tiplerde kesici ve delici özelliğe sahip obsidiyen ve cam parçaları bulunmuştur.

Çatalhöyük'te peyzaj oluşum süreçleri

Çatalhöyük'te peyzaj arkeolojisi kapsamında peyzaj oluşum süreçleri öncelikli olarak jeomorfoloji, yüzey bitki örtüsü, insan arazi kullanımından oluşmaktadır. Araştırma alanının yoğunluğu ve yer altı testi gibi değerlendirmeler sonucunda model oluşturulmaktadır.

2006'dan bu yana, daha detaylı paleo-çevresel bilgiler edinebilmek adına Çatalhöyük'ü çevreleyen alanın modelini gerçekleştirmek için araştırmalar yürütülmektedir. Bu çalışmaların amacı ise detaylı bilimsel analizlerin gerçekleştirilmesi ve paleo-çevresel verilerin kullanımı ile potansiyel olanakların değerlendirilmesidir. Genel stratigrafi üç evre ile ilişkilendirilmektedir.

- Geç Buzul Çağı'na ait kireçli toprak, kum ve ilgili tortular,
- Buzul Çağı'nın sonuna ait holosen alüvyonu ve ilgili tortular ile bir alçak kompleks,
- Bugünkü tortuların hafif iri taneli tortular ile alüvyonlu killerden oluştuğunu gösteren Orta Holosen Dönemi'ne ait bir yüksek komplekstir.

Bu analizlere dayalı çevre değerlendirmesi sonucu peyzaj oluşum süreçleri Şekil 10'da modellenmiştir. (a) Evre 1:Geç Pleistosen (b) Evre 2: Erken holosen (c) Evre 3: Kuru alan çatallanması ve Doğu Höyüğün kullanılmaya başlanması (d) Evre 4: Batı höyüğe geçiş (Ayala & Wainwright, 2017)

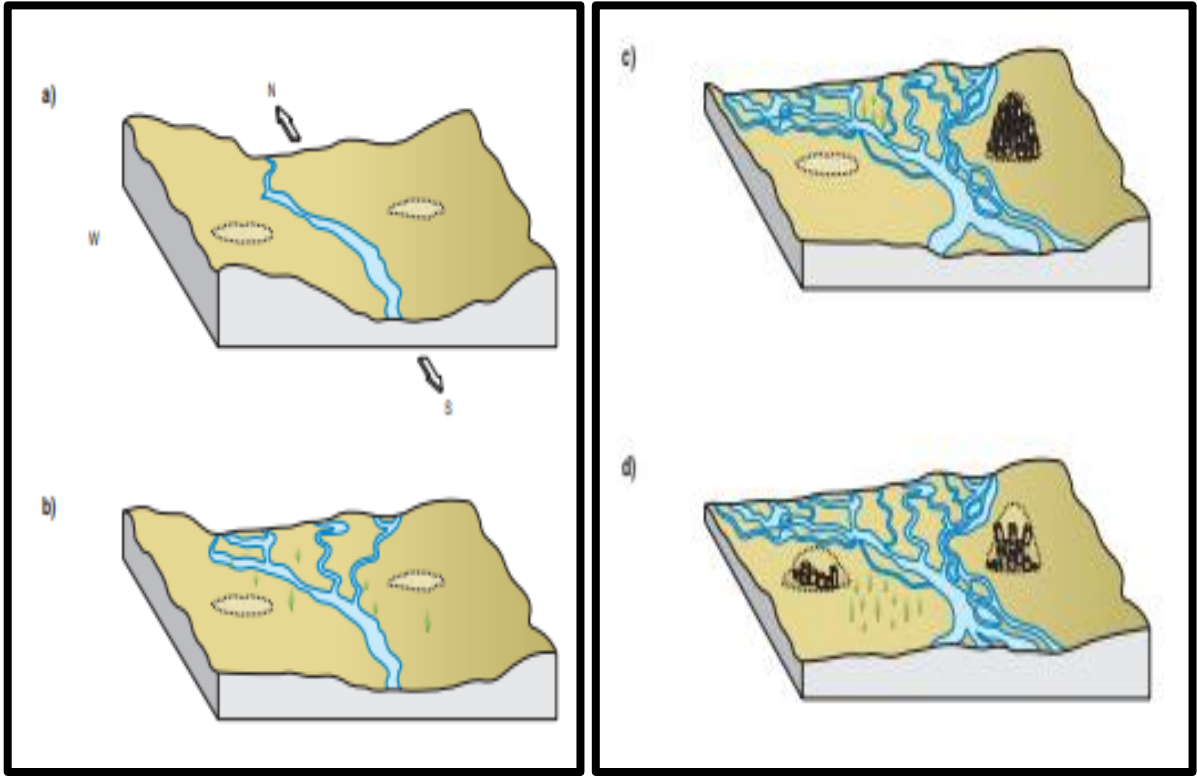

Şekil 10. Çatalhöyük'te peyzaj oluşum süreçleri (Ayala & Wainwright, 2017)

Çatalhöyük'te karşı haritalama

Peyzaj arkeolojisi alanında, arkeolojik peyzajların haritalar aracılığı ile temsil edilebilirliğinin artması, bu peyzajlarda yaşayan halkta tedirginlik oluşturmaktadır. Çevresel atropolojideki karşı haritalama girişimi yaşayan halkın peyzaj haritasını çıkarmaktan sorumlu olduklarını fark etmeleri ve bu bilinç ile projelere katkıda bulunmalarını sağlamaktır (David & Thomas, 2008).

Çatalhöyük'te uluslararası ve ulusal araştırmacılar tarafından gerçekleştirilen çalışmalar bulunmakta; yeni araştırmalara da devam edilmektedir. Ancak karşı haritalama çalışmaları gerçekleştirilmemiştir.

Konya, Çatalhöyük Dünya Miras Alanı'nın Peyzaj Arkeolojisi Kapsamında Değerlendirilmesi

Konya, Çatalhöyük Dünya Miras Alanı peyzaj arkeolojisi kapsamında değerlendirilirken araştırma alanının doğal peyzaj özellikleri ve sahip olduğu kültür varlıklarının analiz edilmesinde üç yöntem entegre edilerek değerlendirme gerçekleştirilmiştir.

I. Yöntem: Bruno David ve Jullian Thomas tarafından hazırlanan "Handbook Of Landscape Archaeology" adlı referans alınan çalışmada peyzaj arkeolojisi kapsamında peyzajın nasıl karakterize edildiği ile ilgili verilerin araştırma alanına uyarlanması ve Çatalhöyük peyzajının karakterize edilmesi için bugüne kadar gerçekleştirilen arkeometri ve CBS ile ilgili çalışmalar doğrultusunda değerlendirilmesi gerçekleştirilmiştir (Tablo 1).

Tablo 1. Konya, Çatalhöyük Dünya Miras Alanı peyzajının karakterize edilmesi kriterleri

Araştırma Alanının Peyzajının Karakterize Edilmesi Açısından	✓/ X		
	Arkeometr i	Coğrafi Bilgi Sistemleri	Değerlendirme
Araştırma alanında tarihlendirme ile ilgili	✓	X	Rölatif ve sayısal tarihlendirme yapılmaktadır.
Araştırma alanında stratigrafi, çökeltme ortamları ve paleopeyzajın yeniden yapılandırması ile ilgili	✓	X	Arkeometrik araştırma yapılmaktadır.
Araştırma alanında insan peyzajlarını anlamada coğrafi ölçek araştırmaları ile ilgili	✓	✓	Arkeometrik araştırma ve CBS çalışmaları yapılmaktadır.
Araştırma alanında peyzaj ve iklim değişikliği ile ilgili	✓	X	Arkeometrik araştırma yapılmaktadır.
Araştırma alanında insan davranışsal ekolojisi ve antik peyzaj kullanımı ile ilgili	✓	X	SEM ve bir FT-IR analizi yapılmaktadır.
Araştırma alanında çöl peyzajı ile ilgili	✓	X	Biyoarkeoloji, arkeobotanik ve palinoloji araştırmaları ile çöl peyzajı olmadığı ortaya konmuştur.
Araştırma alanında ateşe maruz kalan peyzaj ile ilgili	✓	X	XRD analizi yapılmaktadır.
Araştırma alanında mikrobotanik kalıntılar ile ilgili	✓	X	SEM EDX kullanarak mikro bağlamsal analiz denemeleri, Raman ve IR mikroskopisi ve X-ışını kırınımı ile ICP-AES ve diğer kimyasal analizler yapılmaktadır.
Araştırma alanında tohum analizi ile ilgili	✓	X	Biyoarkeoloji, arkeobotanik ve fitolit analizi yapılmaktadır.
Araştırma alanında odun kömürü ile ilgili	✓	X	Arkeometrik araştırma yapılmaktadır.
Araştırma alanında karasal omurgasızlar ile ilgili	✓	X	Arkeomalakolojik ve biyoarkeolojik araştırmalar yapılmaktadır.
Araştırma alanında çevresel arkeoloji ile ilgili	✓	X	Jeoarkeoloji araştırmaları ve tarihlendirme yapılmaktadır.
Araştırma alanında sulak alan ile ilgili	✓	X	Biyoarkeoloji, zooarkeoloji ve mikrofauna araştırması yapılmaktadır.

Tablo 1. Konya, Çatalhöyük Dünya Miras Alanı peyzajının karakterize edilmesi kriterleri(devamı)

Araştırma alanında litikler (yontmataş aletler) ile ilgili	✓	X	Tipolojik, işlev/iz, teknolojik mikroskopik analiz yapılmaktadır.
Araştırma alanında insan iskelet kalıntıları ile ilgili	✓	X	XRF analizi yapılmaktadır.
Araştırma alanında DNA kullanımı ile ilgili	✓	X	Oksijen izotop analizleri yapılmaktadır.
Araştırma alanında kaynak bulma ile ilgili		X	XRD analizi yapılmaktadır.
Araştırma alanında obsidyen eser ile antik rota izlenmesi ile ilgili	✓	X	Jeoarkeoloji ve jeokimya araştırmaları yapılmaktadır.
Araştırma alanında faunal kalıntılar ile ilgili	✓	X	Biyoarkeolojik araştırmalar yapılmaktadır.
Araştırma alanında araştırma stratejileri ile ilgili	✓	X	Jeoarkeoloji kapsamında jeomorfolojik yaklaşım gerçekleştirilmektedir.
Araştırma alanında yeraltı haritalama teknikleri, uydu ve hava görüntüsü ile ilgili	X	✓	Jeofizik, insansız hava aracı fotogrametrisi ve arazi içi çalışmalar, karasal lazer taraması gerçekleştirilmektedir.
Araştırma alanında coğrafi bilgi sistemleri ile ilgili	X	✓	Coğrafi bilgi sistemleri (GIS) kullanılmaktadır.
Araştırma alanında bulunan tarım (saban-pulluk) bölgesi ile ilgili	✓	X	Arkeometrik araştırma yapılmaktadır.
Araştırma alanında peyzaj oluşum süreçleri ile ilgili	✓	X	Jeoarkeoloji kapsamında jeomorfolojik yaklaşım gerçekleştirilmektedir.
Araştırma alanında karşı haritalama ile ilgili	X	X	Karşı haritalama gerçekleştirilmemiştir.

II. Yöntem: Araştırma alanına ait coğrafi veri ve arkeolojik veri belirli kriterler ile çakıştırılarak coğrafi bilgi sistemleri ile gerçekleştirilen modelleme ve analiz haritaları doğrultusunda araştırma alanının süreç içindeki değişimi belirlenmiştir (Şekil 11).

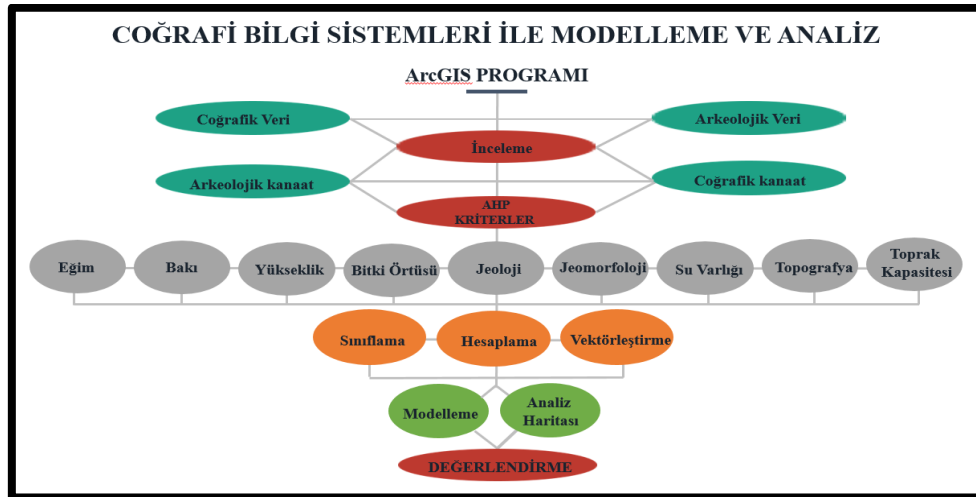

Şekil 11. Coğrafi bilgi sistemleri ile modelleme ve analiz (Orişinal, 2022)

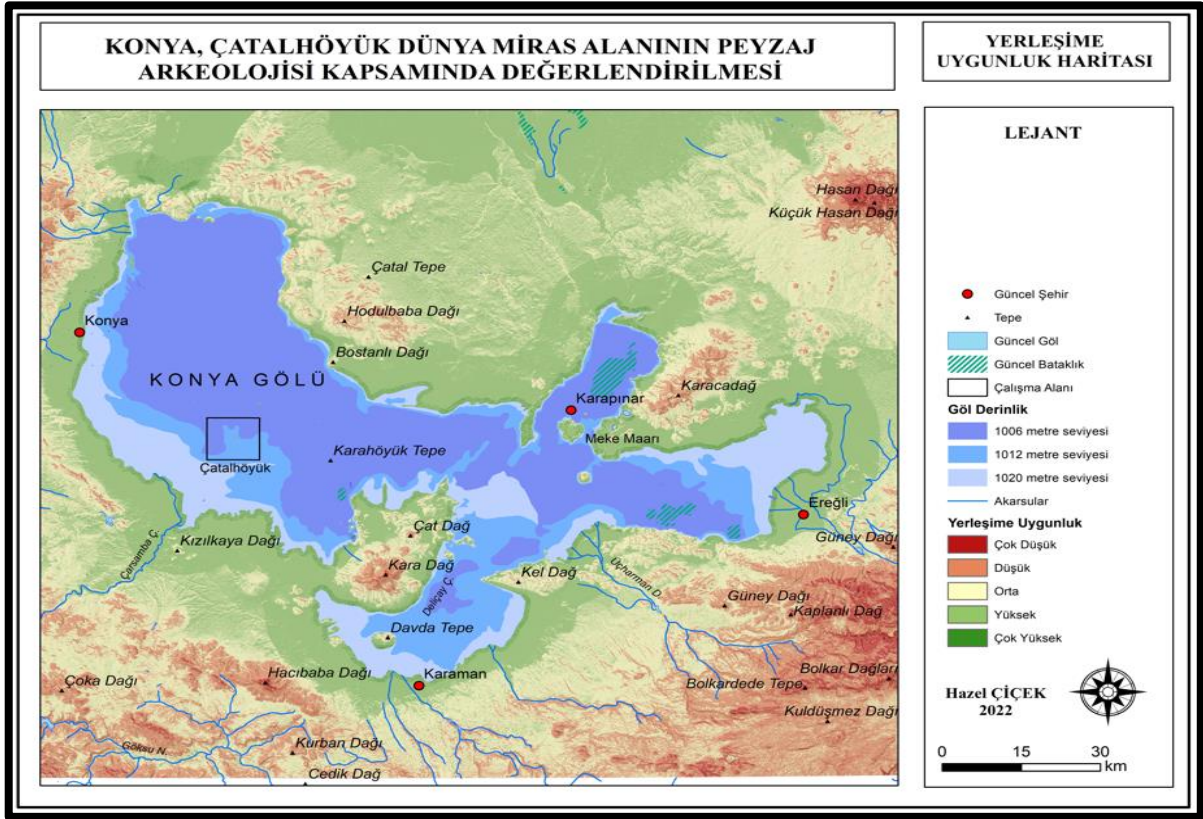

Şekil 13. Çatalhöyük Eski Konya Gölü yerleşime uygunluk haritası (Orijinal, 2022)

Eski Konya Gölü derinliği 1012 m. ve 1020 m. seviyelerinde olduğu koşulda Çatalhöyük yerleşiminin sular altında kalma olasılığı nedeni ile yerleşime uygun olmayacağı ancak 1006 m. seviyelerine geldiğinde göl kenarında su kaynağına yakınlık ve verimli tarım topraklarına sahip olacağı için Çatalhöyük yerleşimi için uygun yaşam alanı olduğu ortaya konmuştur.

Üçüncü olarak, Boyer'in 2006'da belirttiği 'Eski Konya Gölü'nün kuruması ve akarsu sedimentleri ile dolması bölgenin ova görünümünü kazanması sebebi ile oluşturulan Çatalhöyük yerleşime uygunluk haritası; güncel şehir - göl - bataklık verileri ile tepe ve akarsu verileri haritada konumlandırılması ile yerleşime uygunluğun çok düşük, düşük, orta, yüksek ve çok yüksek olduğu yerlere ait veriler belirli oranlarda "weighted overlay" komutu ile ağırlık çakıştırma yapılarak oluşturulmuştur. Çatalhöyük yerleşiminin ve çevresinin güncel koşullarda yerleşime uygun olduğu yalnız Çatalhöyük'ün I. ve III. derece arkeolojik sit alanı sınırları içinde olması nedeni ile yerleşime uygun olmadığı belirlenmiştir (Şekil 14).

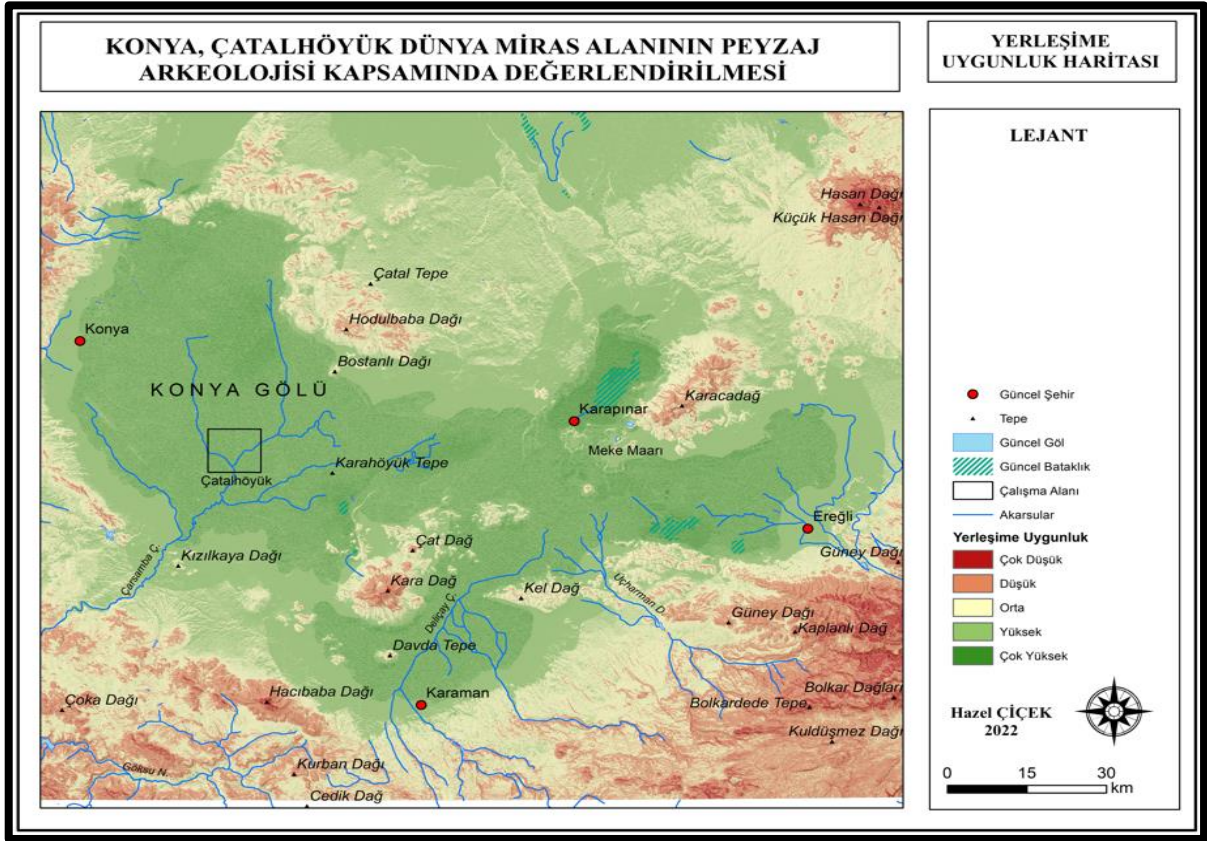

Şekil 14. Çatalhöyük yerleşime uygunluk haritası (Orijinal, 2022)

Eski Konya Gölü mevcut iken ve güncel Çatalhöyük yerleşimine ait 3D harita görünümü topografyanın geçmiş ve bugün görünümlerinin nasıl olduğunun belirlenmesi için oluşturulmuştur (Şekil 15 ve Şekil 16).

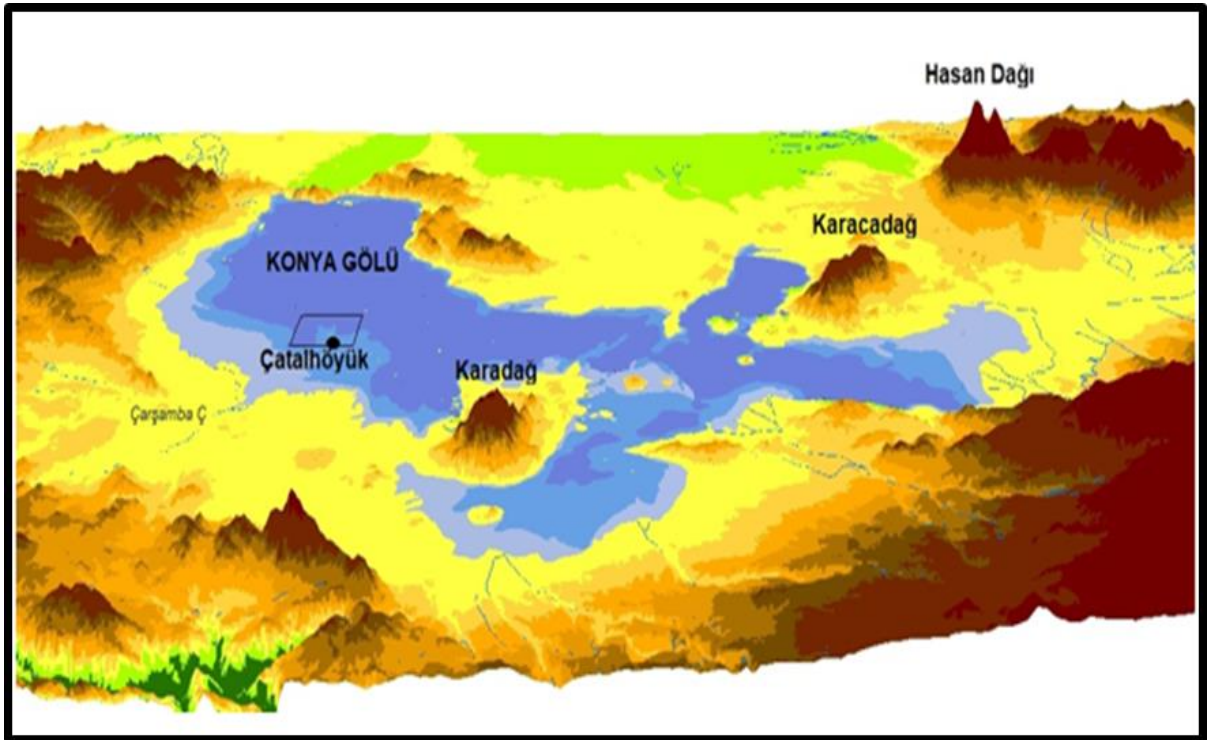

Şekil 15. Eski Konya Gölü mevcutken Çatalhöyük yerleşimine ait 3D harita görünümü (Orijinal, 2022)

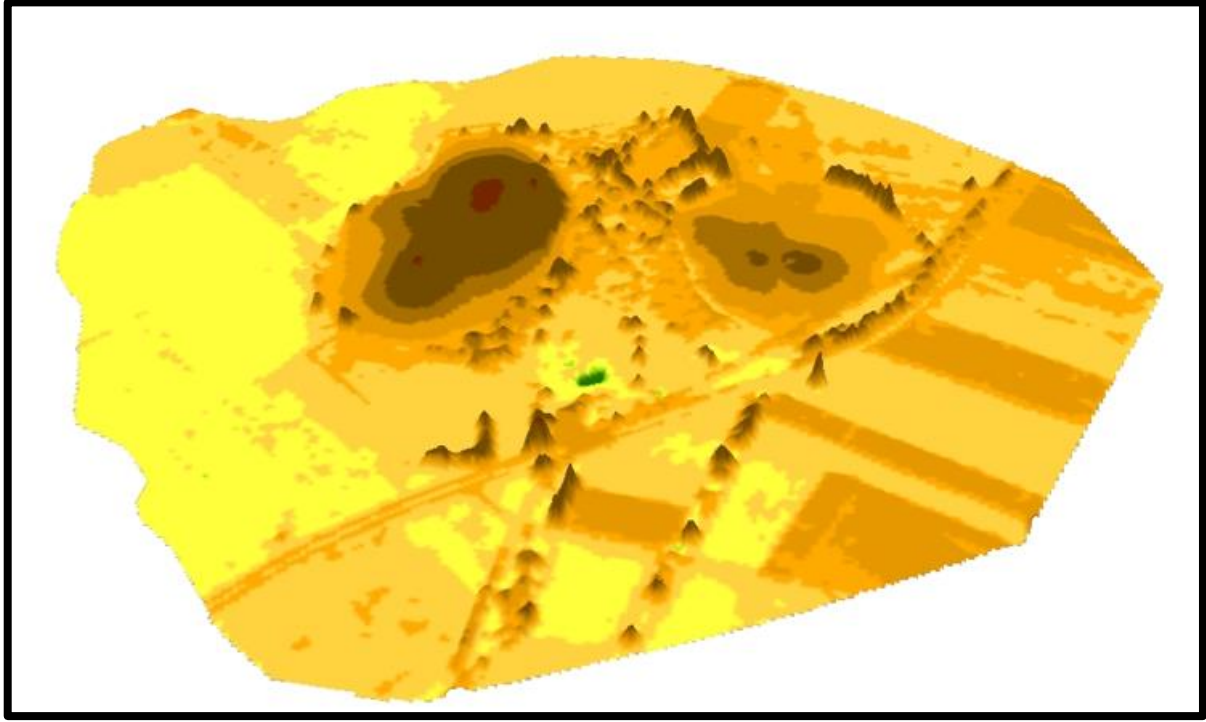

Şekil 16. Mevcut Çatalhöyük yerleşimine ait 3D harita görünümü (Orijinal, 2022)

Konya, Çatalhöyük Dünya Miras Alanı'na ait dönem haritası 2004 yılında düzenlenen Çatalhöyük yönetim planı, kazı sonuçları, arşiv raporları ve arazi çalışmalarından elde edilen verilere göre hazırlanmıştır (Şekil 17).

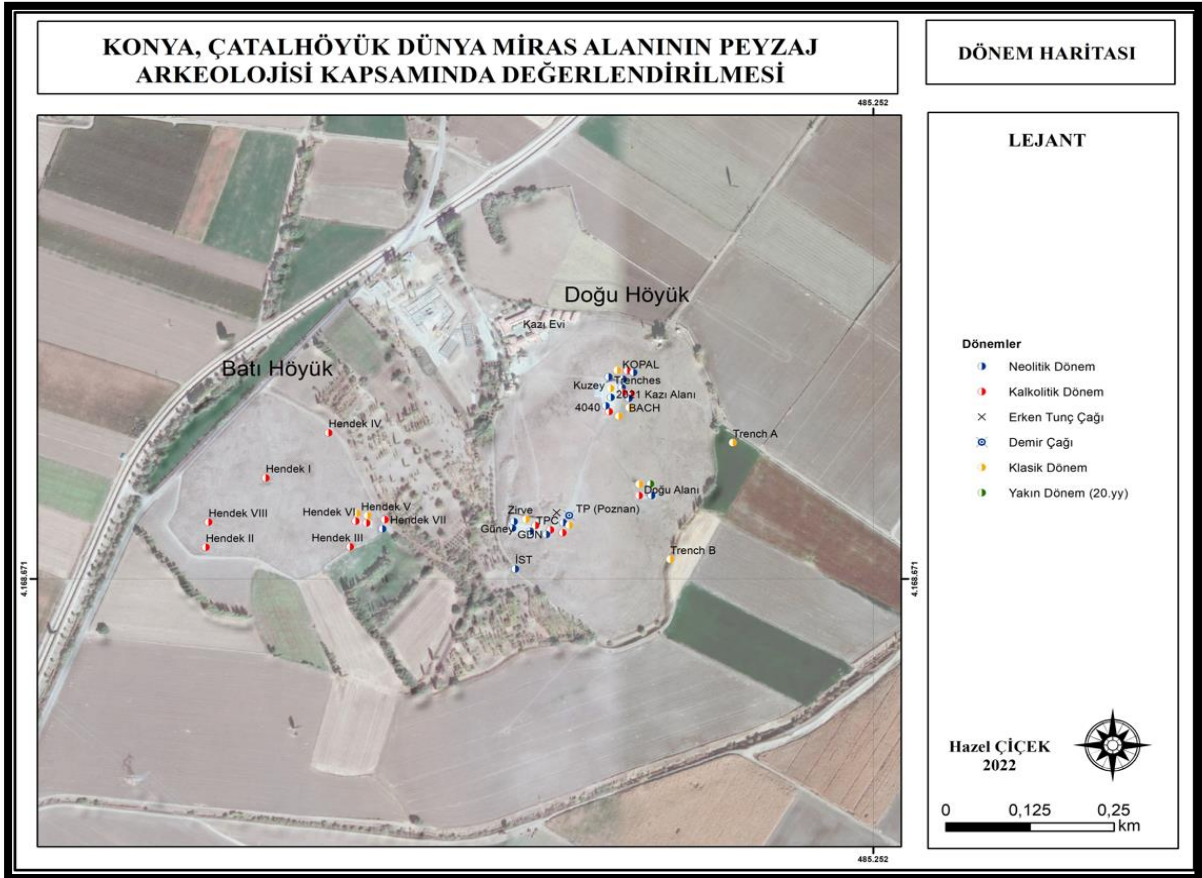

Şekil 17. Çatalhöyük dönem haritaları (Çatalhöyük yönetim planı 2004)

III. Yöntem: Araştırma alanının iskân dönemi insanı ve çevre ile olan ilişkisi bu veriler ve analizler doğrultusunda ayrıca bugüne kadar gerçekleştirilen arkeolojik kazılardan elde edilen bulgular ile in situ olarak tespit edilen veya tahminen oluşturulan rekonstrüksiyon çizimler ile oluşturulmuştur. İskân dönemi insanının çevre ile ilişkileri ve faaliyetlerine ilişkin örnek rekonstrüksiyon Şekil 18’de verilmiştir.

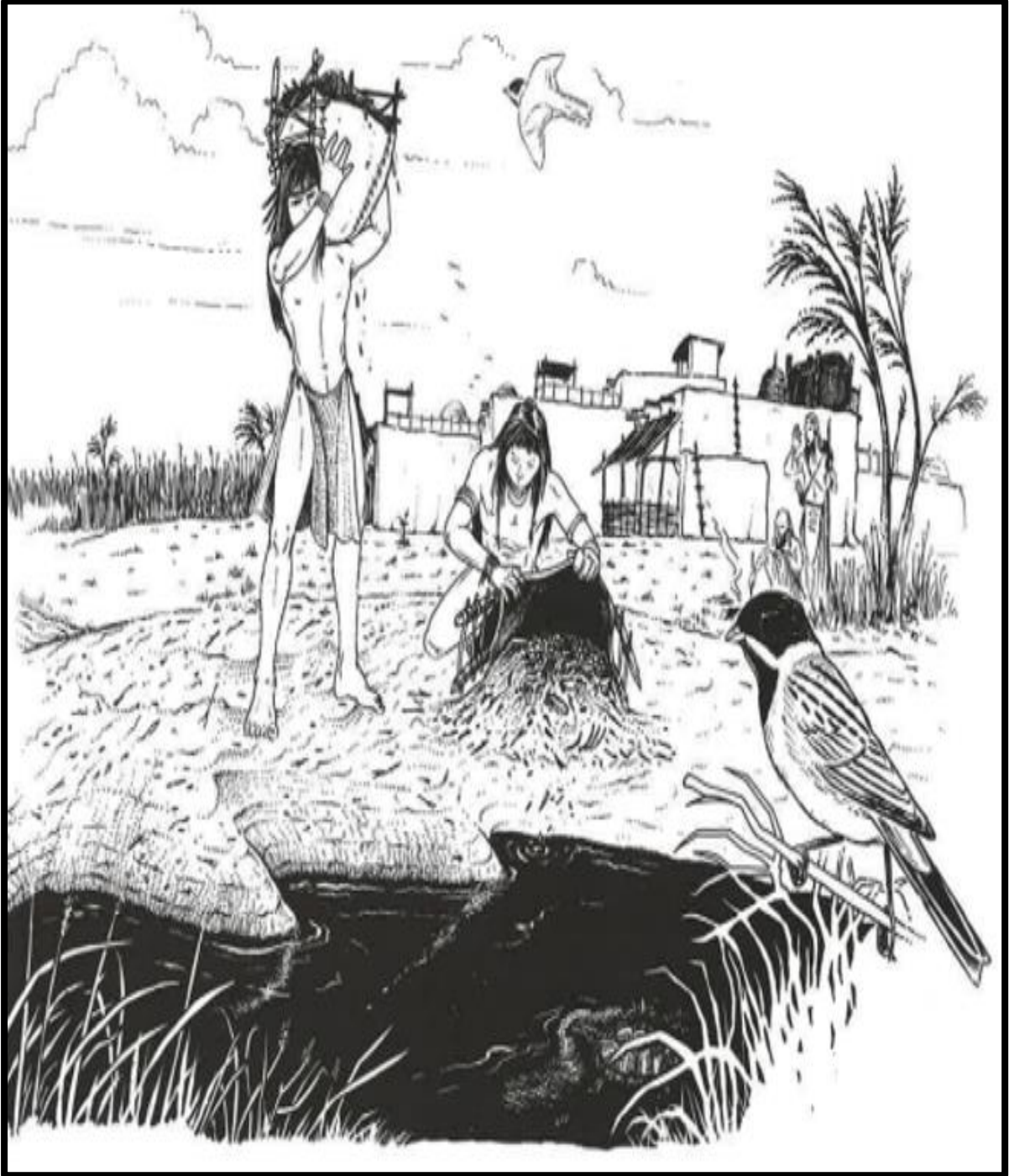

Şekil 18. İskân dönemi insanı ve doğa ilişkilerine ilişkin rekonstrüksiyon (Hodder, 2007)

Yerleşimde bulunan hayvan ağılları, hayvan yemele faaliyetine ilişkin rekonstrüksiyon Şekil 19’da verilmiştir.



Şekil 19. Hayvan yemleme faaliyetine ilişkin rekonstrüksiyon (Hodder, 2005)
Gıda işleme ve harici fırında pişirme faaliyeti (in situ olarak kanıtlanan dış bahçe faaliyeti)'ne ilişkin rekonstrüksiyon Şekil 20'de verilmiştir.

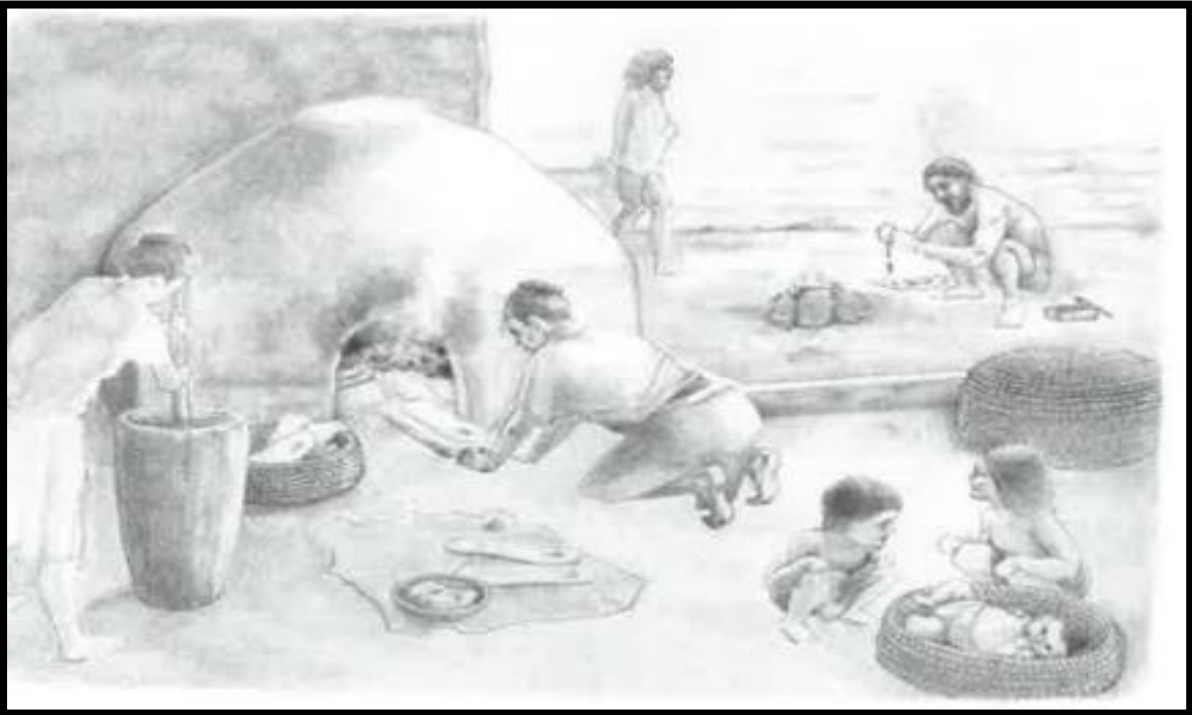

Şekil 20. Gıda işleme ve pişirme faaliyetine ilişkin rekonstrüksiyon (Hodder, 2014)

Bu yöntemlerin yanı sıra Çatalhöyük Dünya Miras Alanı peyzaj arkeolojisinde karşılaşılan sorunlar; İşaret/iz bırakan peyzajlar (imza), palimpsest peyzajlar, peyzaj tafanomisi ve kalıcı peyzajlar ve peyzaj arkeolojisi yaklaşımları; Wilkinson'ın yaklaşımı, Preucel ile Hodder'ın yaklaşımı, Entegre yaklaşım, Bütüncül yaklaşım kapsamında değerlendirilmiştir.

SONUÇ VE ÖNERİLER

Çatalhöyük bulunduğu bölgede geçmişte ve bugün arazi üzerinde fiziksel anlamda neolitik dönem, kalkolitik dönem, erken tunç çağı, demir çağı, klasik dönem ve yakın dönem (20.yy)'a ait kalıntıların varlığı nedeni ile "tarihi yol bağımlılığı" oluşturan yerleşim olması ile peyzaj arkeolojisi kapsamında değerlendirildiğinde palimpsest (çok katmanlı özellik) peyzaj olarak, işaret/iz bırakan peyzajlar ve bölgelerin uzun süreli işgalleri sırasında tekrar tekrar kullanılan yerler olarak nitelendirilen bir kalıcı peyzaj alanıdır.

Çatalhöyük aynı dönemde alternatif yaşam alanları mevcut olduğu halde yerleşimin gelecekteki aşamalarını sıklıkla kendine çekebilecek potansiyele sahip olmasından dolayı peyzaj öğelerinde dönüşüm, değişim ve bozulma ile karşılaşılmaktadır. Peyzaj öğelerinin nasıl bozulduğunun veya arkeolojik kayıtlarda nasıl korunduğunun incelenmesi ile ilgilenen peyzaj tafanomisi açısından değerlendirildiğinde Çatalhöyük'te bulunan kuş kemikleri üzerinden yapılan çalışmalar diğer hayvan türlerine göre nispeten az rastlandığını göstermektedir. Kuş kalıntıları muhtemelen alanda karşılaşılandan daha fazla sayıda bulunmakta ve vücut bölümlerinin belirli analizler ile tafonomik sorunları, iyileşme ve yıpranma ile ilgili bazı genel hususları tüm tafonomik parametrelerin bağlam türlerine ayrıca kuş kemiklerinin zeminde, çöplük ve dolgu içinde bulunmasına göre önemli ölçüde değiştiğini göstermektedir. Kuş kemiği kalıntılarında olduğu gibi diğer peyzaj öğelerinde de değişimin söz konusu olması sebebi ile Çatalhöyük'te peyzaj tafanomisi ile karşılaşılmaktadır. Ancak, daha net veriler ile peyzaj tafanomisi verilerine ulaşılması için araştırmaların devamlılığı ve tafonomik araştırmaların farklı peyzaj öğelerinde de uygulanması gerekmektedir.

Peyzaj arkeolojisi yaklaşımları açısından Çatalhöyük, Wilkinson'ın sınıflandırması açısından;

Kültür - Tarihsel yaklaşım: Bir mekânın tamamı ve görülebilen bütünlüğü olarak da ifade edilen peyzajın Çatalhöyük'te oluşumu mekânsal, zamansal ve davranış ölçeğinde değerlendirildiğinde; Ian Hodder'ın son tarihlemesine göre MÖ.7100'e tarihlenen yaklaşık 376 kuşak geriye gidildiğinde Konya Ovası'nın yarı çorak ikliminde 1400 yıl varlığını sürdürmüştür. Ayrıca Çatalhöyük ve yakın çevresi tarımı, sosyal hukuku, mimariyi ve sanatı özgün bir biçimde uygulayan, insan ilişkilerinin toplumsal bir düzen ve birliktelik içinde yaşandığı, kültürel ve sanatsal izlerin bulunduğu ve ilk yerleşik düzen toplumunu temsil eden bir neolitik kentin yerel sakinlerinin kendilerine özgü davranışları ile günlük yaşantılarını gerçekleştirdikleri yaşam alanı olmuştur.

Süreçsel yaklaşım: Çatalhöyük'te kazı çalışmalarının başlaması ile yerleşimin çevre ile olan ilişkisinin ortaya konması için KOPAL çalışmaları kapsamında jeoarkolojik araştırmalar başlamış olup, gerçekleştirilen araştırmalar ile Çatalhöyük'ün iskân dönemindeki peyzajına ilişkin rekonstrüksiyon çalışmaları gerçekleştirilmiştir. Yeni yapılacak olan araştırmalar ile yerleşimin çevre ile olan ilişkisi hakkında detaylı yeni verilere ulaşılması hedeflenmektedir.

Süreç sonrası yaklaşım: İnsanın kültürel açıdan ürettiği taşınır taşınmaz tüm kültür varlıklarının tarihsel, simgesel, kültürel, özgünlük, duygusal, sanatsal maddesel ve işlevsel değerleri ile birlikte değerlendirildiğinde Çatalhöyük'ün mimarisinden, aşı boyası ile yaptıkları duvar resimlerine, defin işlemlerine ve ilk kent niteliği taşımaları nedeni ile özgün bir yerde bulunarak süreç sonrası yaklaşım niteliğine sahiptir.

Preucel ile Hodder'ın sınıflandırması açısından;

Çevre: Çatalhöyük ve bölgedeki diğer yerleşimler ile ilgili kazı ve araştırmalar iskân dönemi insanının ekomisini sadece tarım ve hayvancılıktan mı sağladığı yoksa kendi yöntemleri doğrultusunda geliştirdikleri ticaret ile mi sağladıkları Çatalhöyük insanının paleoçevre ile olan etkileşimleri veya çevrenin Çatalhöyük insanının kullanımı için sağladığı kaynakları anlamak için gerçekleştirilecek araştırmalar ile ortaya konmuş olacaktır.

Sistem: Çatalhöyük ile ilgili kazı çalışmaları ilerledikçe iskân dönemi insanının peyzaja sistem olarak nasıl yaklaşımda bulunduğu netleşmektedir. Örneğin obsidyen rotaları tespit edildiğinde iskân dönemi insanın o güzergahta oluşturduğu sistem ortaya çıkmaktadır. Gelecek veriler ile Çatalhöyük insanının yaşam alanında oluşturduğu sistem ile ilgili veriler netleşecektir.

Güç: Çatalhöyük kendi ile aynı dönemde var olduğu belirlenen diğer yerleşim yerlerine göre daha kalabalık nüfusa sahip olması nedeni ile güç olarak peyzaj yaklaşım niteliği taşımaktadır.

Deneyim: Çatalhöyük iskân dönemi insanın yaşadıkları yaşam alanına tam olarak nasıl anlam yükledikleri tam olarak algılanmasa da henüz %10'u kazılmış olan Çatalhöyük'e ilişkin bulgulara ulaşıldıkça iskân dönemi insanının peyzajı algılaması ve peyzaja nasıl bir anlam yüklediği konusunda daha çok veri ve kaynak elde edilecektir.

Entegre yaklaşım: Kazı çalışmalarından gelecek veriler ile hem kültürel hem fiziksel bileşenlerin entegre edilmesi durumunda Çatalhöyük iskân dönemi insanının çevre ile olan etkileşimi detaylı olarak ortaya konacaktır.

Bütüncül yaklaşım: Kültür-tarihsel yaklaşım, süreçsel, süreç sonrası, çevre, sistem, güç, deneyim ve entegre yaklaşım ile birlikte Çatalhöyük'ün tüm yaşam katmanlarında deneyimsel, sosyal, duygusal, ontolojik ve epistemolojik açıdan değerlendirmenin henüz çok az bir bölümü araştırılmış Çatalhöyük için olası değildir. Gerçekleştirilecek olan etüd-analiz çalışmaları Çatalhöyük'ün daha bütüncül olarak anlaşılmasını sağlayacaktır. Henüz yaklaşık %10'luk bir kısmı araştırılmış olan Çatalhöyük Dünya Kültür Miras Alanı'nın peyzaj arkeolojisi kapsamında irdelenmesi sonucu keşfedilen peyzajın değer ve potansiyelinin etkili bir şekilde ortaya konması doğrudan veya dolaylı olarak planlama, turizm, sosyal yardım ve eğitim açısından büyük önem taşımaktadır.

Dünya'nın ve Anadolu'nun zengin kültürel miras alanlarından biri olan Çatalhöyük, bugüne kadar korunmuş olması, birinci ve üçüncü derece arkeolojik sit alanı olması nedeni ile gerek Dünya ve Anadolu tarihi gerekse arkeolojik açıdan önemli bir alandır. Anadolu yaşam tarzında karşılaşılan çanak-çömlek yapımı, kilim dokumacılığı ve sepet örme gibi çeşitli geleneklerin başladığı ilk yerleşim olması nedeni ile kültürel değeri yüksek tarihi bir yerleşimdir. Sahip olduğu arkeolojik, kültürel ve tarihi değerleri somut ve soyut kültür bileşenleri ile Çatalhöyük bir Dünya kültür mirası alanıdır.

Çatalhöyük'ün iskân döneminde Konya Ovası'ndaki genel iklim koşulları güncel durum ile karşılaştırıldığında daha sulak geçse de kışları yağışlı, yazları kurak yarı-çorak bir ortam bulunmaktadır. Çatalhöyük'ün neden Konya Ovası'nda kurulduğu ve iskân dönemi insanların nasıl barınıp, yaşamlarını sürdürdükleri soruları kapsamında peyzaj arkeolojisi değerlendirilen Çatalhöyük'ün Geç Kuvaterner'de, 'Eski Konya Gölü' olan büyük bir gölün oluşması, Holosen Çağ başlarında göl suyunun çekilmesi ve akarsuların ovanın çeşitli yerlerine akması ile alüvyon düzlükleri oluşmaya başlaması ve toprağın verimli hale gelmesi ile bitki örtüsünün yeşermesi gerçekleşmiştir. Bitki örtüsünün bu dönemde nasıl değişime uğradığı göl yataklarında ve diğer birikintilerinde tutunmuş polen zincirlerinden saptanabilmektedir. Gerçekleştirilen polen analizleri ile Çatalhöyük'teki en erken yerleşim döneminde doğal ortamın daha kuru Anadolu Platosu boyunca uzanan ağaçsız bozkır olduğu, tepelerde meşe ve çayırların yeşermeye başlayıp ardıçların, şamfıstığı/sakız ağaçlarının ve huş ağacının yetiştiği,

daha iyi yağış alan Toros Dağları'nda ise meşe, çam ve sedir ağaçları ile kaplı olduğu ortaya konmaktadır.

Bölgeye ilk yerleşenler alüvyon birikintilerinin nemli zemininin üzerindeki kil ve kireç karışımı engebeli arazideki küçük bir yükseltiyi seçmiş ve yaşam alanı oluşturmaya başlamıştır. Kopal araştırmalarında kil çıkartılan pek çok çukur bulunması yerleşmede yaşayan insanlar tarafından kireçli killi toprağın (marn) tuğla ve en çok da sıva yapımı gibi pek çok amaç için kullanıldığını ortaya koymaktadır. Yerleşmenin en erken tabakalarında zeminler için yanmış kireç sıva kullanıldığı; daha geç tabakalarda zemin ve duvarlar için yine kireci bol daha yumuşak sıva kullanıldığı bilinmektedir. Çevre arazilerden yerleşim yerine sıva için sürekli malzeme taşındığı ve kireçli killi çıkartılan toprağın yöreye özgü başka bir malzeme kaynağı sağladığı yapılan çalışmalar doğrultusunda ortaya konmaktadır. Kerpiç tuğlaların analizi ise yöredeki kilin çeşitleri hakkında bilgi vermektedir.

Çatalhöyük'ün neden Konya Ovası'nda kurulduğu ve iskân dönemi insanların nasıl barınıp, yaşamlarını sürdürdükleri; killi toprak ile tuğla yapımı gerçekleştirerek barınma koşullarını sağladıkları ve alüvyon topraklarda otlamaya gelen yaban hayvanlarından ve bitki örtüsündeki değişimden yararlanılarak beslenme koşullarını sağladıkları belirlenmiştir.

Çatalhöyük'te iskân dönemi insanının gerçekleştirdiği uzun mesafeli ticaret ve takas ile ilgili çok sayıda kanıt bulunmaktadır. Erzak veya farklı amaçlı kullanım için sepet yapılan hurma liflerine ait fitolit analizi sonuçlarına göre hurma liflerinin Suriye ve Mezopotamya'dan temin edildiği, Doğu Akdeniz ülkeleri, Kızıldeniz ve Akdeniz'den süs objesi olarak deniz kabuğu getirdikleri, farklı kullanım amacı olarak değerlendirdikleri obsidyenin Nenezi Dağı, Göllü Dağ ve Göllü Dağ üzerindeki Kayırlı koridorundan temin edildiği, meşe ve diğer ağaçlara ait kerestelerin yerleşim alanına getirilmesi için sarf edilen gayret Çatalhöyük'te toplumsal bir düzen içinde işbirliği ve yoğun bir destek ağı ile yaşamlarını sürdürdüklerini göstermektedir.

Çatalhöyük iskân döneminin canlandırılması sürecinin arka planında uzun bir zaman diliminde uzmanların gerçekleştirdiği teknik yöntem analiz ve araştırmalar doğrultusunda elde edilen bilgiler bulunmaktadır. Bu araştırmaların tümünün Çatalhöyük'ün gizli peyzajının keşfedilmesi için yapılması ve bu keşfin verilerini gelişen teknoloji sayesinde medya formları aracılığı ile dijitalleştirmek ve bu süreci oluşturma aşamasında arkeolojik kayıtların eksikliğini farketmek ve farkedilen eksiklikler üzerine odaklanılarak çözüm aramak ve elde edilen çözümler eşliğinde Çatalhöyük'e dair elde edilen bilgilerin hem kalıcı olmasını hem de bu bilgilerin daha çok kişiye ulaşması ile bilginin gelecek nesillere aktarılmasına olanak sağlanmaktadır.

Yapılan bu araştırmaların tümü Çatalhöyük peyzaj arkeolojisini ve peyzajın nasıl oluştuğu ve kullanıldığı bulgusunu oluşturmaktadır. Bu çalışmalar teknoloji ve dijitalleşme ile gelecek nesillere kültürel veri aktarımının yanı sıra alanın varlığının sürdürülebilirliği açısından da önemlidir. Üç boyutlu (3D) sanal Çatalhöyük görüntüsü Şekil 21 ve Şekil 22'de verilmiştir.



Şekil 21. Üç boyutlu (3D) Sanal Çatalhöyük Görüntüsü (Perry & ark., 2015)



Şekil 22. Üç boyutlu (3D) Sanal Çatalhöyük Görüntüsü (Perry & ark., 2015)

2017 yılında merkezi Hollanda Amsterdam’da bulunan Uluslararası Peyzaj Arkeolojisi Derneği (“IALA”International Association of Landscape Archaeology) peyzaj arkeolojisi alanında disiplinlerarası arařtırmaları teřvik etmek amacı ile kurulmuřtur. Uluslararası Peyzaj Arkeolojisi Derneđi (IALA), peyzaj arkeolojisi ile ilgilenen tüm disiplinlerden arařtırmacılar açısından uzun vadeli iřbirliđi kurmak için ve peyzaj arkeolojisine uzun vadeli sürdürülebilir geliřme sađlaması açısından ayrıca dođa bilimleri ve beřeri bilimler arasındaki açıklıđı kapatmak amacı ile peyzaj arařtırması alanında elde edilen sonuçları sunmak ve tartiřma yapılması için bir platform oluřturmaktadır.

2022 yılında Romanya Lařı’de 7.’si düzenlenen Uluslararası Peyzaj Arkeolojisi Konferansı’nda; yapılı ve dođal peyzajlar üzerindeki insan baskısını belirleme ve deđerlendirme açısından “sorumluluk”, genellikle büyük batı imparatorluklarının ve onların denizlerdeki kolonilerinin mirası ile ilgili olarak kullanılan bir terim olan postkolonyal (sömürgecilik ve kolonileřme sonrası) bir dünyada insanlar, zaman ve peyzaj hakkında birlikte düşünmek kapsamında “birleřtirme”, insanların yařadıđı dünya ile insan ve dođal sistemlerin karřılıklı iliřkisi dođrultusunda “entegrasyon”, somutlařtırılmıř deneyimler olarak peyzajları algılama hususunda “duyarlılık”, ölçülebilir niteliklerden kültürel yapılara kadar peyzajların modellenmesi kapsamında “açıklama ve anlama”, geçmiř peyzajların yeniden inřasına yönelik teorik ve teknolojik multidisipliner yaklařımlar kapsamında “iřbirliđi” temaları vurgulanmıřtır.

Türkiye’nin Dünya’daki erken tarım yerleřimlerinin ve erken uygarlıkların arkeolojik kalıntılarının bulunduđu yer olması gerçeđi ve insan üretimi kalıntılar dahil arkeolojik mirasının benzersizliđi uluslararası olarak kabul edilmektedir. Türkiye’deki arkeolojik verilerinin deđer değeri göz önünde bulundurulduđunda disiplinlerarası arkeolojik yaklařımlar dođrultusunda geliřim gösteren yerleřim arkeolojisi, çevre arkeolojisi ve peyzaj arkeolojisi gibi disiplinlerinin Türkiye sınırlarında geliřmediđi görölmektedir.

Türkiye arkeolojik mirasının peyzaj arkeolojisi kapsamında yapılacak arařtırmalar ile ortaya konması, Dünya’nın ilk yerleřim alanlarına sahip Anadolu’nun yerleřim alanlarının süreç içindeki dönüşümlerinin ortaya konmasının yanı sıra kültür turizmi açısından da önemli olacaktır.

KAYNAKÇA

Albesso,M.,Daujat,J.(2016).*Faunal Remains from the TPC Area*.(16.07.2022 tarihinde http://www.catalhoyuk.com/sites/default/files/media/pdf/Archive_Report_2016.pdf adresinden ulařılmıştır).

Anonim 2022.(29.11.2022 tarihinde <http://www.antiktarih.com/2018/07/31/catalhoyuk/> adresinden ulařılmıştır).

Anonim 2022a.(07.12.2022 tarihinde <https://www.youtube.com/watch?v=j4E65n4P88k> adresinden ulařılmıştır).

Anonymous 2022.(07.12.2022 tarihinde <https://serc.carleton.edu/vignettes/collection/67822.html>. adresinden ulařılmıştır).

Apaydın, B.(2019).Palimpsest Kavramı ve Mekansal Dönüşüm.*The Turkish Online Journal of Design, Art and Communication – TOJDAC*,9(2),90-103.

Ayala,G.,Wainwright,J.(2017).Jeoarkeoloji ve Çevre Rekonstrüksiyonu.(21.06.2022 tarihinde http://www.catalhoyuk.com/sites/default/files/Catalhoyuk_2017_Arsiv_Raporu.pdf adresinden ulařılmıştır).

Leveau, P.,Tröment,F.,Walsh,K.,Barker G.(1999). Environmental Reconstrction in Mediterranean Landscape Archaeology. Graeme Barker and David Mattingly(Ed.).*The Archaeology of Mediterranean Landscapes*. United Kingdom: Oxbow Books.

Binford,L.(1982).Yerin arkeolojisi.*Antropolojik Arkeoloji Dergisi*.1(1),5-31.

Çatalhöyük yönetim planı (2004).(13.07 2022 tarihinde <https://docplayer.biz.tr/1500506-Catalhoyuk-yonetim-planı.html> adresinden ulařılmıştır).

Çiçek,H.(2022).Konya, Çatalhöyük Dünya Miras Alanının Peyzaj Arkeolojisi Kapsamında Değerlendirilmesi.Ankara Üniversitesi.Fen Bilimleri Enstitüsü.Yüksek Lisans Tezi.347s.Ankara.

Nicholas,G.,Hollowell,J.(2008).Characterizing Landscape.Bruno David,Julian Thomas (Ed.),*Handbook of Landscape Archaeology* içinde(s.345-609) Walnut Creek, CA:Left Coast Press.

Düring,B.S.(2016).Küçük Asya'nın Tarihöncesi: Karmaşık Avcı Toplayıcılardan Erken Kentsel Toplumlara: Koç Üniversitesi.

Erdoğan,H,A.(2019).Konya'daki Arkeolojik Kültür Varlıklarının Turizme Kazandırılması.Selçuk Üniversitesi.Sosyal Bilimler Enstitüsü.Doktora Tezi.339s.Konya.

Ergun, M.(2008).Çatalhöyük İst Alanı Bitki Kalıntılarının Yerleşme Genelinde Değerlendirilmesi. İstanbul Üniversitesi.Sosyal Bilimler Enstitüsü.Yüksek Lisans Tezi.268s.İstanbul.

Forte, M., Danelon, N., Biancifiiori, E., dell'Unto,N., Lercari, N.(2015). Integrated technologies and 3D Digging.(21.06.2022 tarihinde http://www.catalhoyuk.com/sites/default/files/media/pdf/Archive_Report_2015.pdf adresinden ulařılmıştır).

Gillings,M.,Mattingly,D.,Dalen,J.(1999). The Archaeology of Mediterranean Landscapes. Mark Gillings, David Mattingly and Jan van Dalen(Ed.).*Geographical Information Systems and Landscape Archaeology*.(1-137)United Kingdom: Oxbow Books.

Gümrükçü,M..(2018).Tafonominin Tarihçesi ve Tafonomik Arařtırmaların Paleoantropolojideki Önemi. *AÜDTCF Antropoloji Dergisi*,35,83-92.

Haddow, S., Milella, M., Tibbetts, B., Schotsmans, E., Knüsel, C. (2017). İnsan Kalıntıları. (21.07.2022 tarihinde http://www.catalhoyuk.com/sites/default/files/Catalhoyuk_2017_Arsiv_Raporu.pdf adresinden ulaşılmıştır).

Haydaroğlu, M. (2006). Toprakdan Sonsuzluğa From Earth to Eternity Çatalhöyük. Yapı Kredi Yayınları.

Hodder, I. (2005). Peopling Çatalhöyük and its Landscape. Ian Hodder (Ed.), Inhabiting Çatalhöyük reports from the 1995-99 seasons (1-201). United Kingdom: Oxbow Books.

Hodder, I. (2007). Level Pre-XII.E-A and Levels XII and XI, Spaces 18T, 199 and 198. Ian Hodder (Ed.), Excavating Çatalhöyük South, North and KOPAL Area reports from the 1995-99 seasons. (59-102). United Kingdom: Oxbow Books.

Hodder, I. (2014). Landscape and Taskscape at Çatalhöyük: An Integrated Perspective. Ian Hodder (Ed.), Integrating Çatalhöyük Themes from the 2000-2008 Seasons. (71-147) United Kingdom: Oxbow Books.

Hodder, I. (2021). *Çatalhöyük Leoparın Öyküsü*, (Dilek Şendil, Çev. Ed.). İstanbul: Yapı Kredi Yayınları.

Koru, G. (2010). Landscape Archaeology And Its Approach To Cultural Heritage Management: The Troad As a Case Study, Middle East Technical University, Social Sciences Institute. M.Sc. Thesis. 101p. Ankara.

Perry, S., Demir, B., Kirkpatrick, I., Coplestone, T., Gargett, K., Bartley, I., Tasse-Winter, D. (2016). Site Visualisation and Presentation. (21.05.2022 tarihinde http://www.catalhoyuk.com/sites/default/files/media/pdf/Archive_Report_2016.pdf adresinden ulaşılmıştır).

Roberts, N. (1982). Age paleoenvironments and climatic significance of Late Pleistocene Konya Lake, Turkey. *Quaternary Research* 19.154-171.

Roberts, N. (1995). Konya havzası Paleoçevre araştırma (KOPAL) programı. Çatalhöyük 1995 Archive Report. (21.05.2022 tarihinde http://www.catalhoyuk.com/archive_reports/1995/ar95_05.html adresinden ulaşılmıştır).

Seifert, J., Lingle, A. (2017). Konservasyon. (21.06.2022 tarihinde http://www.catalhoyuk.com/sites/default/files/Catalhoyuk_2017_Arsiv_Raporu.pdf adresinden ulaşılmıştır).

Steward, J. H. (2006). The concept and method of cultural ecology. The Environment in Anthropology: A Reader in Ecology, Culture and Sustainable Living, New York University Press. (24.11.2022 tarihinde [file:///C:/Users/user/Downloads/Nora%20Haenn,%20Richard%20Wilk-The%20Environment%20in%20Anthropology%20A%20Reader%20in%20Ecology,%20Culture,%20and%20Sustainable%20Living%20\(2005\).pdf](file:///C:/Users/user/Downloads/Nora%20Haenn,%20Richard%20Wilk-The%20Environment%20in%20Anthropology%20A%20Reader%20in%20Ecology,%20Culture,%20and%20Sustainable%20Living%20(2005).pdf) adresinden ulaşılmıştır).

Swogger, J., G. (2001) İlkbahar sellerinde sitenin sanatçının yeniden inşası. (21.06.2022 tarihinde

Web Sitesi: http://www.catalhoyuk.com/archive_reports/2001/ adresinden ulaşılmıştır).

Tarkan, D. (2015). Doğu Çatalhöyük Neolitik Dönem Çanak Çömleğinin Kil Kullanımı ve Kaynakları Bakımından İncelenmesi. İstanbul Üniversitesi Sosyal Bilimler Enstitüsü. Yüksek Lisans Tezi. 180s. İstanbul.

Tuncer, B. ve Bulut, İ. (2019). Arkeo-Turizm Potansiyeli Açısından Çatalhöyük. *Uluslararası Sosyal Araştırma Dergisi*, 12(64), 278-292.

Unesco.2022.(
https://whc.unesco.org/en/list/1405/multiple=1&unique_number=1829
ulaşlmıştır).

13.01.2022

tarihinde
adresinden

Urtekin,E.(2021). Bazı Arkeometrik Yöntemler İle Yapılan Çalışmalar ve Elde Edilen Sonuçlar.(
https://www.academia.edu/55189734/Baz%C4%B1_Arkeometrik_Y%C3%B6ntemler_ile_Yap%C4%B1lan_%C3%87al%C4%B1%C5%9Fmalar_ve_Elde_Edilen_Sonuc%C3%A7lar
adresinden ulaşılmıştır).

20.12.2022tarihinde

Yaylalı,M.K.(2010). Post Processual “Süreç Sonrası Arkeoloji” ve Kültürel Miras (Çatalhöyük Örneği). Hacettepe Üniversitesi.Sosyal Bilimler Enstitüsü.Yüksek Lisans Tezi.177s.Ankara.

Zoroğlu,L.(2007).Çatalhöyük TP Alanı Klasik, Helenistik.Roma Çağı Seramiği.Selçuk Üniversitesi.Sosyal Bilimler Enstitüsü.Yüksek Lisans Tezi.83s.Konya.

Uzunçayır Baraj Gölü, Sedimentlerinde Klorofil Bozunma Ürünleri Ve Organik Karbon Seviyelerinin Belirlenmesi İle Modelleme Çalışmaları

Banu KUTLU

Giriş

Su sürdürülebilir yaşam için hayati önem taşımaktadır. Tatlı su kaynaklarının devamlılığı dünya ve yaşam kalitesi için oldukça önemlidir (Manjare & ark., 2010). Tatlı suyun kullanımı %5 evsel amaçlı %20 sanayi amaçlı %75 ise tarım amaçlıdır. Fakat günümüzde su kaynakları birçok kirleticiler tarafından tehdit altındadır. Bunlar suyun fizikokimyasal kalitesinde değişikliğe neden olmaktadır (Subramani & ark., 2009). Bu kirleticiler hem doğal (erozyon, sel vs) hem de endüstri, zirai ve evsel kaynaklıdır (Kumar & Thakur 2017a,b; Kumar & ark., 2015; Yu & ark., 2015; Wu & ark., 2018). Zirai alanlar atık sular ve çözülebilen kirleticiler tarafında kolayca kirletilebilmektedir.

Bu biyolojik kimyasal özelliklerinin bu kadar yoğun ilgiye sahip olmalarından dolayı su ile ilgili çalışma yapan kimyacılar da dâhil olmak üzere birçok araştırmacının konusu olmuştur (Manjare & ark., 2010). Tatlı su rezervlerinden olan göller, hidrolojik döngüde önemli bir yere sahiptir. Bunun yanında, doğal güzellikleri ve içerdiği biyolojik çeşitlilik, göllerin balıkçılık ve turizm açısından değerlendirilmesini sağlamıştır. Ancak; gelişen teknoloji, nüfusun hızla artması, küresel iklim değişikliği, evsel ve endüstriyel atıklar (deterjanlar, pestisitler, yağlar, petrol ürünleri) ile tarımsal kirlilik, göller üzerinde büyük bir baskı oluşturmaktadır (Ellis & ark., 1989; Taş, 2011).

Barajlar, su ihtiyacını karşılamak ve tarımsal alanların sulanması amacıyla inşa edilen su yapılarıdır. Baraj gölleri, düşük su yenileme özelliklerinden dolayı hem akarsu hem de göllerle benzerlik göstermektedir. Barajlar, akarsu özelliği gösteren, geçiş ve göl özelliği gösteren bölgeler olarak 3 bölgeden oluşan yapıdadır. Ancak baraj gölleri su toplama havzasıdır ve göl havzası morfolojileri bakımından da doğal göllerden ayrılır (Küçükyılmaz & ark., 2014). Bu iki temel farklılıktan dolayı daha geniş bir su toplama havzasına sahip olan baraj gölleri, derinlik eğimi, litoral bölge habitatları, sıcaklık tabakalaşması ve karışımlar gibi özellikleriyle doğal göllerden ayrılır (Kimmel & ark., 1990; Palau, 2006). Ayrıca, baraj gölleri, insanlar tarafından inşa edilmesi ve su seviyesi ile su tutma zamanının belirlenmesi gibi özelliklerinden dolayı doğal göllerden ayrılmaktadır.

Akuatik çevreye giren ağır metaller jeokimyasal yapı, tarımsal ve madencilik çalışmaları nedeni ile günden güne artış göstermektedir. Ağır metaller su ve sedimentteki kirliliğin artmasına neden olurken aynı zamanda da su içinde yaşayan canlı organizmaların sayısının ve kalitesini olumsuz etkilemektedir. Akuatik sediment hem dip hem yüzeyde bu kirleticilerin tutunabileceği bir ortam sağlarken uzun dönemlerde yüksek konsantrasyonlarda birikmesinde meydana geldiği alanlar oluşturur. Uzun süreli ağır metal kirliliğinin olduğu sediment ağır metallerin su içerisinde yaşayan organizmalarında üzerinde toksik etkilerin oluşmasına neden olmaktadır (Tekin-Özan, 2008). Su canlılarında meydana gelen tüm bu olumsuzluklar besin zinciri yolu ile Sulak alanlar farklı faktörlere bağlı olarak büyük miktarlarda organik materyali biriktirebilirler. Büyük göller genellikle oligotroftir. Düşük karbon konsantrasyonlarına sahiptirler. Karbon miktarı küçük göllere göre 5 kat daha yavaş birikir (Turcq & ark., 2002).

Göllerde çökelen organik materyal genellikle autochthonous ve allochthonous (karasal) kaynaklardan gelir. İlki akuatik fitoplankton tarafından üretilirken, ikincisi kara bitkilerini içeren damarlı bitkiler ve göl makrofitlerinden orjinlenir (Meyers & Teranes, 2001). Bunların dışında göl çevresindeki yerleşim alanlarından gelen deşarj suları da organik ve inorganik zenginleşme için önemli bir kaynaktır. Bir gölün kirlilik seviyesinin belirlenmesinde sedimentteki organik karbon seviyeleri ve bunun kaynaklarından birisi olan klorofil seviyelerinin izlenmesi önemlidir. Ayrıca organik karbon ile ağır metaller arasında doğrusal ilişki olması da ağır metal seviyeleri ile ilgili yapılacak olan yorumlarda organik karbonun önemini arttırmaktadır. Bu yüzden göl sedimentlerinde yapılan çalışmalar akuatik ortamın kirliliği ile ilgili yapılacak olan değerlendirmelerde anahtar bir role sahiptir.

Bu çalışma ile etrafında gübre kullanılan tarım alanlarının bulunduğu, yılın büyük bir bölümünde kömürün yakıt olarak kullanıldığı, çevresindeki yerleşim yerlerinden sürekli olarak evsel atıkların deşarj edildiği bir bölgede yer alan Uzunçayır Gölü'nün, organik karbon ve klorofil bozunma ürünleri seviyelerinin tespit edilmesi ve bunların ekolojik olarak değerlendirilmesi amaçlanmıştır.

Materyal ve Metod

Çalışma Alanı

Uzunçayır Barajı, Munzur ve Pülümür Çaylarının birleşme noktasının yaklaşık 25 km güneyinde 1996-2003 yılları arasında inşa edilmiş ve 2009 yılı Ekim ayında barajda su tutulmaya başlanmıştır. Göl, kar suları, kaynak suları ve dağlardan, özellikle yağışlı dönemlerde inen derelerle beslenir. Uzunçayır Barajı, gölalanı 24,5 km² yüzölçümü ile 308 milyon m³ (hm) su hacmine sahip olup yaklaşık 5 ay gibi kısa bir sürede baraj gölünde maksimum su seviyesine erişilmiştir (Şekil 1). Kaya gövde dolgu tipi olan barajın gövde hacmi 551.000 m³, akarsu yatağından yüksekliği 70 m, normal su kotunda göl hacmi 308 hm³, normal su kotunda gölalanı 13,43 km²'dir. Munzur Nehri üzerinde kurulan Uzunçayır Barajı'nın faaliyete geçmesi ile birlikte baraj gölüne verilen kirleticilerin (evsel sıvı atık, kentin düzensiz katı atık sahasından kaynaklanan sızıntı suyu, kayalardan yıkanan elementler vs.) oluşturduğu kirlilik nedeniyle, baraj gölü su kalite parametrelerinde olumsuzluklara yol açabilmektedir. Bununla birlikte baraj gölü etrafında yeni şehirleşme faaliyetleri başlamıştır.

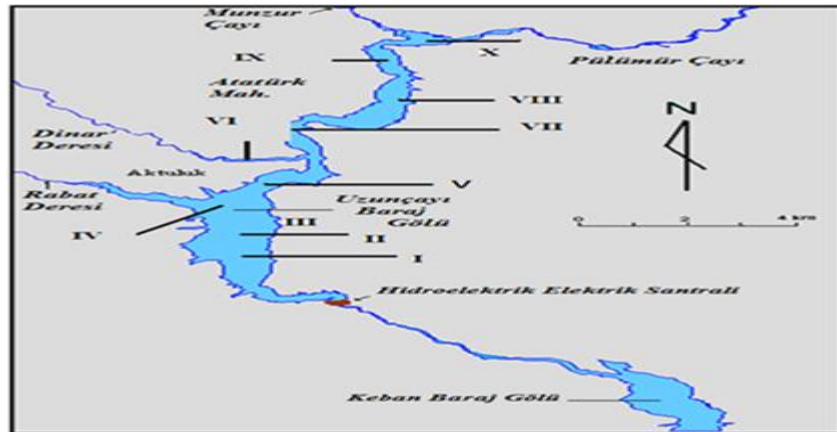

Şekil 3. Örnekleme yapılan istasyonların konumları

Örnekleme için Uzunçayır Baraj Gölü'nde 10 adet istasyon belirlenmiştir. Bu istasyonlar özellikle deşarj noktalarının olduğu alanlar ve arıtma tesisinin bulunduğu noktalar olarak seçilmiştir. Ayrıca Munzur ve Pülümür akarsuyunun son noktaları ve bu iki nehrin şehirle kesiştiği noktalardan birer istasyon belirlenmiştir. Çalışma kapsamında örnekleme yapılan istasyonlar; 1.Bülbül Deresi İstasyonu: Baraj gölü, 2.Yıbo İstasyonu: Baraj gölünün orta noktası. 3. Rabat İstasyonu: Baraj Gölünün orta noktası, 4.Rabat Deresi İstasyonu: Baraj

Gölünü besleyen derenin döküldüğü nokta, 5. Aktuluk İstasyonu: Tunceli Üniversitesi'nin bulunduğu nokta, 6. Dinar Deresi İstasyonu: Baraj Gölünü besleyen Dinar Deresinin döküldüğü nokta, 7. Arıtma İstasyonu: Tunceli şehrinin arıtma tesisinin baraja döküldü nokta (II), 8. Timaş İstasyonu: Baraj Gölünün akarsu noktası (şehirleşmenin en fazla olduğu kanalizasyon noktaların bulunduğu), 9. Kanoğlu İstasyonu: Baraj Gölünün nehir özelliği gösterdiği nokta, 10. Mezba İstasyonu: Munzur Nehri ve Pülümür Nehrinin birleştiği nehir özelliği gösterdiği noktalardır (Tablo 1). Suda-çözünbilir türler: Suda-çözünbilir iyonların ölçülebilmesi için filtrelerin dörtte biri (1/4) 20 mL'lik polietilen plastik şişelere yerleştirildikten sonra 15 mL nano-safılıkta su (18.2 Ω) eklenip mekanik çalkalayıcı yardımı ile 60 dakika süresince ekstraksiyon işlemine tabi tutulacaktır. Daha sonra çözelti içerisinde bulunan filtreler çıkarılıp herhangi bir bakteriyel aktiviteyi önlemek amacı ile 100 µL kloroform eklenecektir.

Tablo 2 Araştırma istasyonlarının koordinatları

No	İstasyonlar	Koordinat
1	Bülbül Deresi	39° 07' 69.81" N-39° 07' 69.96" E
2	Yibo	39° 07' 40.39" N-39° 53' 49.01" E
3	Rabad	39° 07' 10.81" N-39° 53' 52.67" E
4	Rabad Deresi	39° 07' 10.11" N-39° 54' 13.78" E
5	Aktuluk	39° 06' 65.51" N-39° 53' 09.26" E
6	Dinar Deresi	39° 06' 49.91" N-39° 52' 14.81" E
7	Arıtma	39° 05' 20.86" N-39° 52' 55.58" E
8	Timaş	39° 05' 02.51" N-39° 52' 56.54" E
9	Kanoğlu	39° 05' 03.59" N-39° 52' 56.64" E
10	Mezba İstasyonu	39° 04' 93.81" N-39° 52' 38.04" E

Örnekleme ve Analizler

Seçilen istasyonlardan Kajak marka gravity karot örnekleyici yardımıyla sediment örnekleri alınmıştır. Zemin yapısı, akıntı ve dalga gibi fiziksel faktörlere bağlı olarak her istasyondan farklı uzunluklarda çamur örnekleri alınabilmektedir. Laboratuvara getirilen karotlar burada 5'er santimetrelik dilimlere ayrıldı. Örneklerin bir kısmı ağır metal ve organik karbon analizlerine hazırlanmak üzere etüvde kurutulurken, bir kısmı klorofil analizleri için -18 °C'de derin dondurucuda saklanmıştır. Organik karbon için kurutulup saklanan sediment örnekleri analizden önce havanda dövülerek inceltmiş ve analizler Wakley-Black titrasyon metoduna göre gerçekleştirilmiş, sediment içindeki % organik karbon miktarı hesaplanmıştır (Gaudette & ark., 1974). Bu hesaplamadaki süreç aşamaları için 0,2-0,5 gram örnek alınarak 500 ml lik erlene yerleştirilir. 10 ml 1 N K₂Cr₂O₇ ilave edilir ve karıştırılır. 20 ml derişik sülfürik asit ilave edilerek yaklaşık 1 dakika çalkalanır. Blank ve örnekler 30 dakika bekletilir. Sürenin sonunda örnek hacmi saf su ile 200 ml ye seyreltilir. 10 ml % 85'lik H₃PO₄, 0,2 gram NaF ve 15 damla difenilamin indikatörü ilave edilir. Çözelti 0,5 N demir amonyum sülfat çözeltisi ile geri titre edilerek renk brillant yeşiline çevrilir. Analiz sonucunda sarfiyat denklemde yerine konarak organik karbon miktarı hesaplanır.

$$\% \text{ organik karbon} = 10(1 - T/S) (1.0 N(0003)(100/W))$$

T: sarfiyat

S: Blank için sarfiyat

W: sediment ağırlığı

N: $K_2Cr_2O_7$ çözeltisinin normalitesi

T/S faktörü demir çözeltisinin normalitesinin etkisini yok edecektir.

Klorofil bozunma ürünleri için kullanılacak olan sediment örnekleri 2 gramdan az tartılarak yaş halde asetonla ekstrakte edilerek bir gece bekletilmiştir. 24 saat sonunda sediment ve aseton süzme yöntemiyle birbirinden ayrılmış ve elde edilen sıvı spektrofotometrede 667 ve 750 nanometre dalga boylarında okunarak klorofil bozulma ürünleri aşağıdaki formülle tespit edilmiştir. (Lorenzen, 1971).

Klorofil bozunma ürünleri = $18,7 \cdot (ABS_{667} - ABS_{750}) \cdot V / g \cdot l$

V: aseton hacmi

g: sediment ağırlığı

l: ışık yolu

Göl Suyunun Fiziksel Özelliklerinin Tespiti

Fiziksel analizleri yapmak amacıyla seçilen istasyonlardan su örnekleri Mart 2021–Şubat 2022 tarihleri arasında aylık periyotlar halinde 2 litrelik Hydro-Bios marka nansen şişesi kullanılarak yüzey (0 m), 2,5 m, 5 m, 7,5 m ve 10 m derinliklerden alınmıştır. Göl suyunda klorofil a,b,c analizleri istasyonlarda yapılarak analizlerle tespit edilmiştir. Uzunçayır Baraj Gölü yüzey sedimentlerinden elde edilen organik karbon değerlerinin dünyanın farklı lokasyonlarındaki göllerle karşılaştırılması sonucunda Uzunçayır Baraj Gölü'ndeki değerlerin, trofik durumu ötrofik olarak ifade edilen göllerde tespit edilen aralıklarda bulunduğu belirlenmiştir Tablo 2. Bu durumun ekosistem sağlığı için yakın gelecekte problemler yaratma riski taşıdığı düşünülmektedir.

BULGULAR

Sıcaklık (°C)

Araştırma süresince yüzeyden alınan su örneklerinde en yüksek sıcaklık değeri 27,3°C ile 3. istasyonda Haziran ayında, en düşük sıcaklık değeri ise 6,2°C ile 10. istasyonda Ocak (2014) ayında ölçülmüştür. Derinliklerde ise en yüksek sıcaklık değeri 2,5 metrede 26,7°C ile 6. istasyon; 5. metrede 24,5°C ile 2. istasyon Haziran ayında; 7,5 metrede 25,7°C ile 7. istasyonda Temmuz ayında; 10 metrede 25,9°C ile Haziran ayında 2. istasyonda bulunmuştur (Grafik 1). İstasyonlara ait yıllık ortalama ise 1. İstasyon 14,1°C, 2. İstasyon 13,8°C, 3. istasyon 13,5°C, 4. istasyon 13,5 °C, 5. İstasyon 13,6 °C, 6. istasyon 13 °C, 7. istasyon 13,6 °C, 8. İstasyon 12,1 °C, 9. istasyon 12,8 °C, 10. istasyon 9,1 °C olarak hesaplanmıştır.

Araştırma süresince Uzunçayır Baraj Gölü'nde yüzeydeki araştırma istasyonlarına ait değerlendirme su sıcaklığı 3,8-27 °C arasında değişmektedir. İstasyonlara ait sıcaklık değerleri incelendiğinde en düşük sıcaklık değerleri 1.istasyon 5,01°C (Kasım), 2.istasyonda 5,10°C (Kasım), 3.istasyonda 4,8°C (Aralık), 4.istasyonda 4,6°C (Aralık), 5.istasyonda 5,2°C (Aralık), 6.istasyonda 3,8 °C (Aralık), 7.istasyonda 3,7 °C (Aralık), 8.istasyonda 4,2°C (Aralık),9. istasyonda 5,9 °C (Ocak),10. istasyonda 6,23°C (Şubat), ayında en yüksek sıcaklık ise; 1.istasyonda 26,7°C (Temmuz), 2.istasyonda 27,2°C (Temmuz), 3. istasyonda 27°C (Haziran), 4.istasyonda 26,2 °C (Haziran), 5.istasyonda 27,1°C (Ağustos), 6.istasyonda 27°C (Ağustos), 7.istasyonda 25,8°C (Haziran), 8.istasyonda 22,3°C (Ağustos), 9.istasyonda 25,9°C (Haziran), 10.istasyon 17,3 °C (Ağustos) olduğu belirlenmiştir. Her istasyonda belirlen derinliklerine göre (yüzey, 2.5 m, 5, 7.5, 10 m) aylık olarak sıcaklık değerleri ölçülmüştür (Grafik 1). Derinliklerine göre su sıcaklığı incelendiğinde yüzey suyundan sonra su sıcaklığı değerlerinde değişme gözlenmeye başlanmıştır. Uzunçayır Baraj Gölü'nde derinliklerine göre istasyon arasında su sıcaklığı incelendiğinde özellikle yaz mevsiminde sıcaklık farkının fazla olduğu

bulunmuştur. İstasyon Uzunçayır Baraj Gölü'nde belirlenen istasyonlarda 2,5-8 m derinliklerde termoklin tabakalanması ortaya çıkmaktadır (Grafik 1). Sekizinci metreden sonra termoklin tabakası sona ermektedir. Hem dönemlere göre hem de istasyonlar arasında sıcaklık değerleri kıyaslandığında kaydedilen sıcaklık farklarının Ocak ayındaki istasyonlar arası fark hariç istatistiksel olarak önemli olduğu bulunmuştur ($P<0,05$).

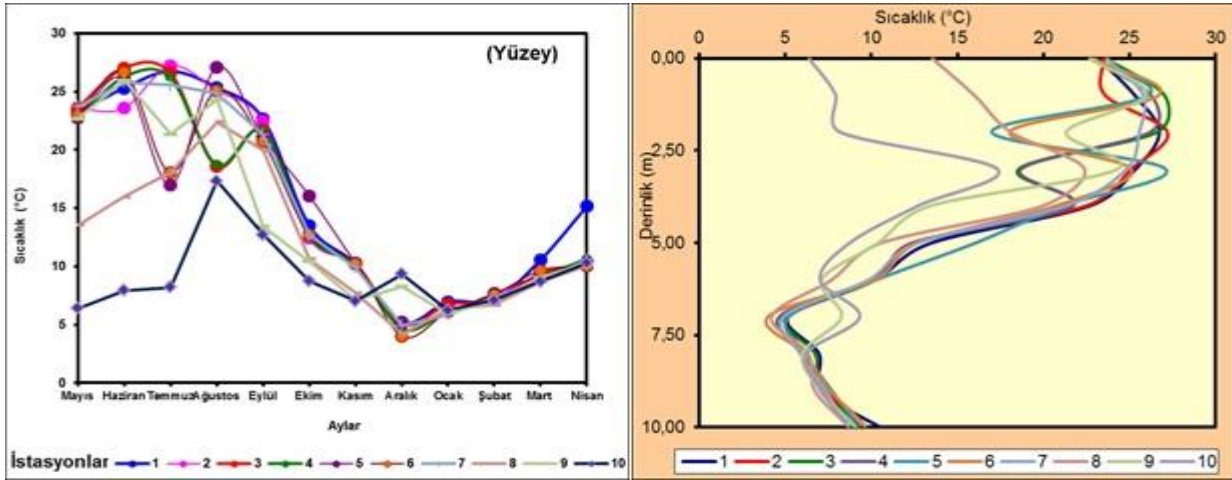

Grafik 1. Uzunçayır Baraj Gölü suyunda sıcaklık değerlerinin aylık değişimi ve sıcaklık derinlik değerlerinin aylık değişimi

pH

Araştırma süresince yüzeyden alınan su örneklerinde en yüksek pH değeri 9,17 ile 10.istasyonda Temmuz ayında, en düşük pH değeri ise 6,43 ile 1. istasyonda Ağustos ayında ölçülmüştür (Şekil 4). Araştırma süresince yüzeyden alınan su örneklerinde 2,5, 5, 7,5 e 10 metrede en yüksek pH değeri Aralık ayında 10. istasyonda pH 9,64; 9,2; 9,79; 9,88 olarak bulunmuştur (grafik 2). İstasyonlara göre yıllık pH ortalaması 1. İstasyon 8, 1ve 2.istasyon 8,3, 3. İstasyon 7,9, 4. İstasyon 8, 5. İstasyon 8,1, 6. İstasyon 8,2 7. İstasyon 8,1. İstasyon 8,2 9. İstasyon 8,2 10. istasyon 8,1 olarak hesaplanmıştır.

Uzunçayır Baraj Gölü üzerindeki istasyonlarına kendi aralarında yüzey suyu en düşük pH değerlerinin 1. istasyonda 6,39 (Ağustos) ve 2. istasyonda ise 6,70 (Ağustos), 3. İstasyonda 6,61 (Ağustos), 4. İstasyonda 6,1 (Nisan), 5. istasyonda 6,77 (Eylül), 6. istasyonda 7,10(Eylül), 7. istasyonda 6,93 (Ağustos), 8. istasyonda 7,00 (Mart) 9. istasyonda 7,23 (Mart), 10. istasyonda 7,05(Şubat), istasyonlar arasında en yüksek yüzey pH değerleri ise 1. istasyonda 9,14 (Aralık), 2. istasyonda 9,53 (Aralık), 3. istasyonda 9,66 (Kasım), 4. istasyonda 9,61 (Kasım), 5. istasyonda 9,57 (Kasım), 8. istasyonda 9,42 (Kasım), 9. istasyonda 9,40 (Kasım), 10. istasyonda 9,02 (Temmuz) aylarında olduğu görülmektedir (Şekil 4). İstasyonlar arasında derinliklerine göre incelendiğinde 2,5 m'den sonra değerlerin düştüğü gözlenmiştir (Grafik 2). Hem dönemlere göre hem de istasyonlar arasındaki pH değerleri kıyaslandığında kaydedilen pH farklarının istasyonlar arasında ve dönemler arasında istatistiksel olarak önemli olduğu bulunmuştur ($P<0,05$).

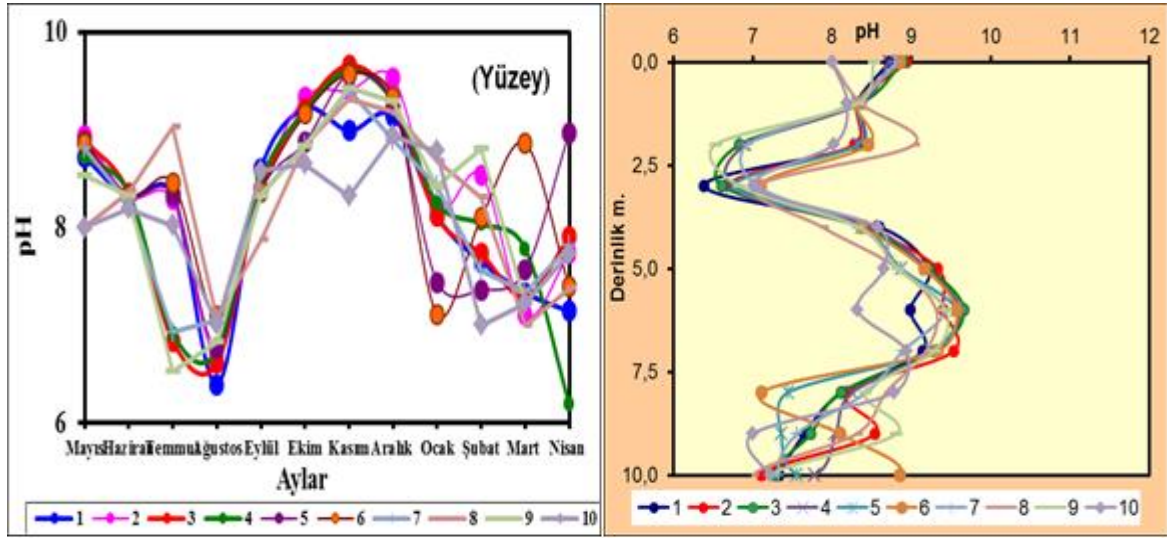

Grafik 2. Uzunçayır Baraj Gölü yüzey suyunda pH değerlerinin değişimi ve derinliklerinde sıcaklık değerlerinin aylık değişim

Çözünmüş Oksijen

Uzunçayır Baraj Gölü araştırma süresince yüzeyden alınan su örneklerinde en yüksek çözünmüş oksijen (Ç.O) değeri 15,01 mg/L ile 8. istasyonda (Kasım), 5,23 mg/L ile 5. istasyonda (Temmuz) ölçülmüştür (Grafik 3). Derinliklerde ise en yüksek sıcaklık değeri 2,5 metrede 5,19 mg/L ile 8. istasyon Kasım ayında (Şekil 6); 5. metrede 15,26 mg/L 8. İstasyon Kasım ayı (Şekil 4.16); 7,5 metre Aralık ayında 8. İstasyonda 15,33 mg/L (Şekil 6); 10 metrede 9. istasyonda aralık ayında 15,42 mg/L bulunmuştur (Şekil 6). Çözünmüş oksijenin istasyonlara göre yıllık değer, 1.istasyon 10,3 mg/L, 2. İstasyon 10,2 mg/l, 3. İstasyon 10,8 mg/L, 4. İstasyon 10,2 mg/L, 5. İstasyon 9,7 mg/L, 6. İstasyon 9,6 mg/L, 7. istasyon 9,8 mg/L, 10. İstasyon 9,7 mg/L olarak hesaplanmıştır.

Araştırma dönemlerine göre istasyonlara ait yüzey suyu ÇO değerleri en düşük ve yüksek değerleri 1. istasyonda 6,92 mg/L (Temmuz) ve 11,28 mg/L (Ekim); 2. istasyonda 7,00 mg/L (Temmuz) ve 12,94 mg/L (Aralık); 3. istasyonda 6,88 mg/L ve 13,30 mg/L; (Haziran ve Eylül) 4. istasyonda 7,10 mg/L ve 13,04 mg/L (Temmuz ve Ağustos); 5. istasyonda 5,23 mg/L ve 11,50 mg/L (Temmuz ve Aralık); 6. istasyonda 7,14 mg/L 12,14 mg/L (Ağustos ve Aralık); 7. istasyonda 7,40 mg/L ve 11,65 mg/L (Temmuz ve Aralık); 8. istasyonda 7,28 mg/L ve 15,01 mg/L ve (Eylül ve Kasım), 9. istasyonda 7,15 mg/L ve Aralık (12,88 mg/L); 10. istasyonda 7,20 mg/L ve 12,37 mg/L (Temmuz ve Aralık) olarak bulunmuştur. İstasyonlar derinliklerine göre bakıldığında 5 ve 7,5 m derinlik arasında çözünmüş oksijen değerlerinin azalarak değiştiği gözlenmiştir (Grafik 3). Ayrıca su sıcaklığıyla ters orantılı bir seyir izlenmiştir. Hem dönemlere göre hem de istasyonlar arasında ÇO değerleri kıyaslandığında kaydedilen ÇO değeri farklarının bütün dönemlerde istatistiksel olarak önemli olduğu bulunmuştur ($P < 0,05$).

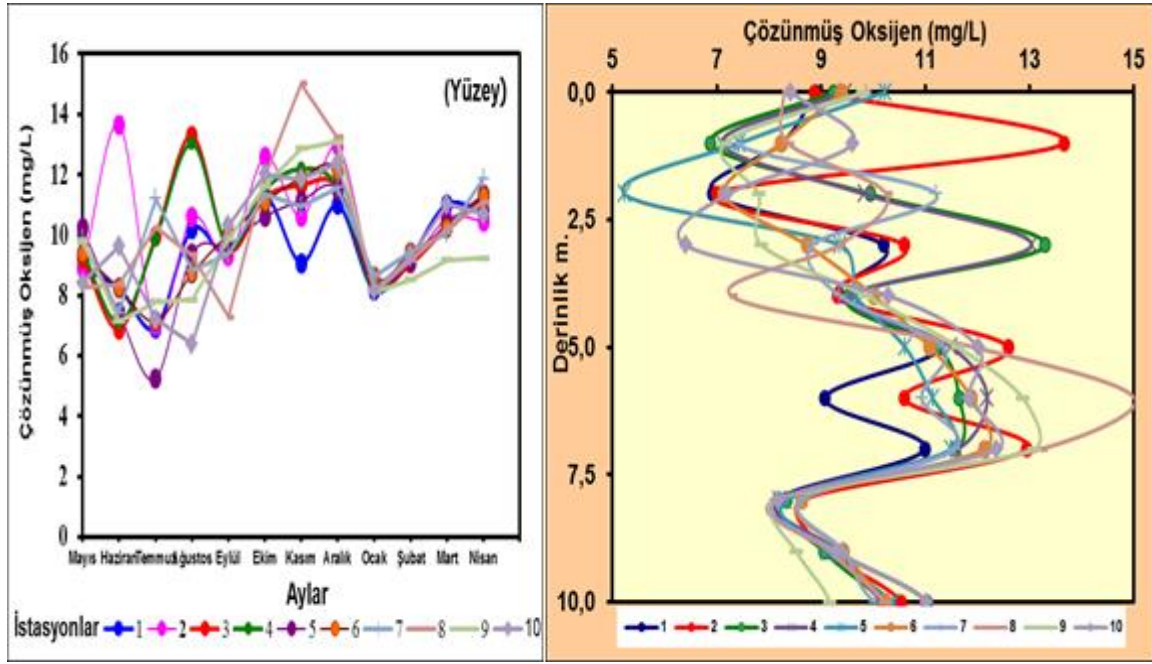

Grafik 3. Uzunçayır Baraj Gölü suyunda çözünmüş oksijen değerlerinin aylık değişimi (mg/L) ve çözünmüş oksijen değerlerinin derinlik değişimi

Suda Klorofil a

Araştırma süresince yüzeyde klorofil-a miktarının ilkbahar ve sonbahar mevsiminde yüksek olduğu gözlenmiştir (Grafik 4). En yüksek chl-a değeri 6. istasyonda 85,39 $\mu\text{g/L}$ (Eylül) 5 metre derinlikte tespit edilmiştir.

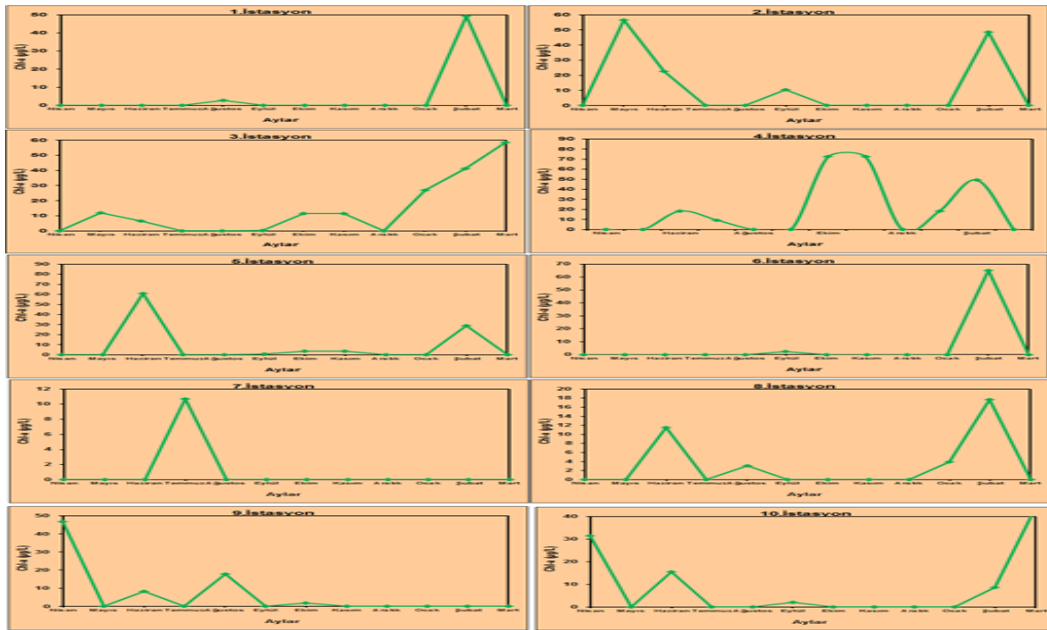

Grafik 4. Uzunçayır baraj gölü yüzey suyu chl-a miktarı

Suda Klorofil b

Araştırma süresince yüzeyde klorofil-b miktarı en yüksek 9. istasyonda 100 $\mu\text{g/L}$ 2,5 metrede hesaplanmıştır (Grafik 5). Chl-b miktarının derinlikle birlikte değiştiği belirlenmiştir.

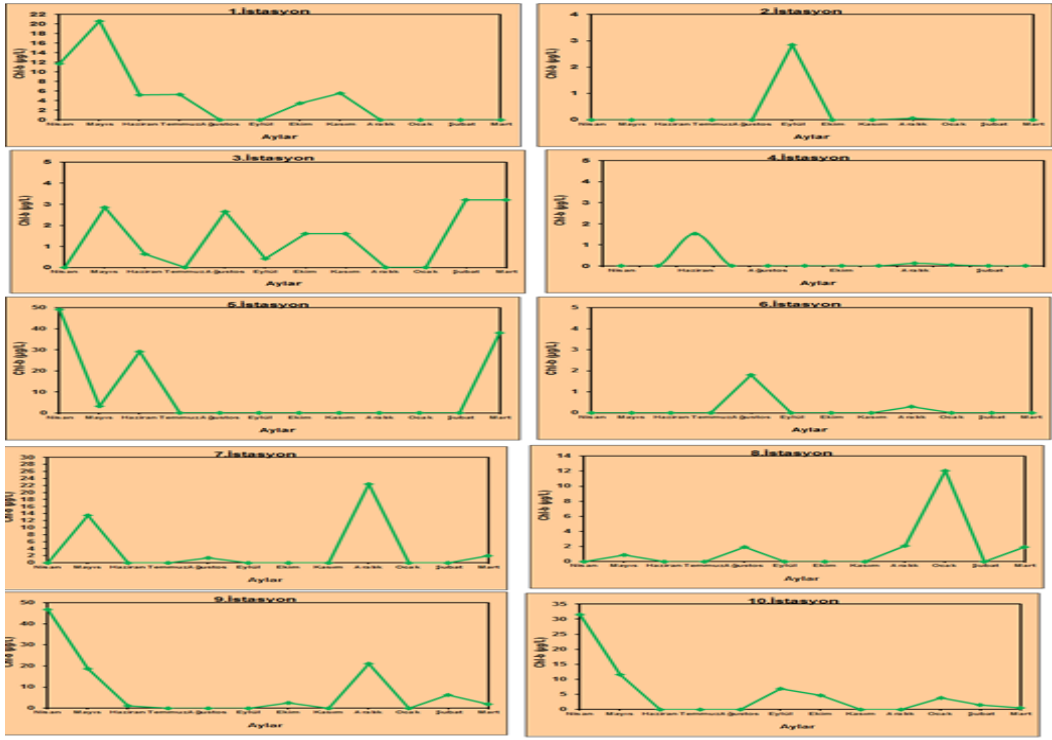

Grafik 5. Uzunçayır baraj gölü yüzey suyu klorofil b miktarı

Suda Klorofil c

Araştırma süresince yüzeyde klorofil-c miktarı 1. istasyonda 97,15 µgat/l 2,5, 5, 7,5 metrede en yüksek değere ulaşmıştır (Mayıs). Diğer aylarda ise bu değerler aşağıdaki şekillerde değişmektedir (Grafik 6).

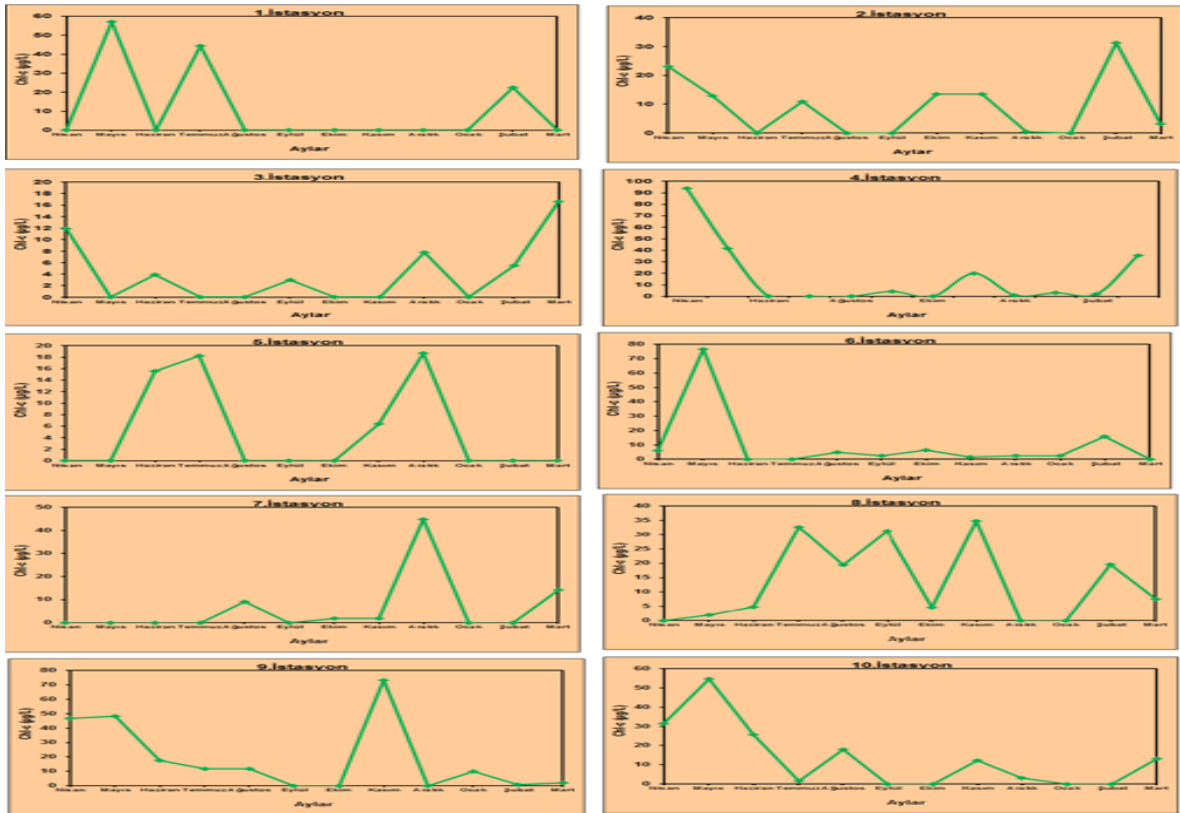

Grafik 6. Uzunçayır baraj gölü yüzey suyu chl-c miktarı

Sedimentte Klorofil Bozunma Ürünleri (CDP)

On istasyondan alınan karotlardan elde edilen 5'er cm'lik sediment dilimleri incelendiğinde tüm istasyonların ilk 5 cm'lik kesitlerinde bariz biçimde CDP birikiminde artış olduğu görülmektedir (Grafik 7-18). CDP en yüksek değerine 6 da ulaşırken, yüzey sedimentleri içindeki en düşük değer 7. istasyonda tespit edilmiştir. Uzunçayır Gölü hayvancılık ve tarım yapılan bir alanda bulunmaktadır. Bunun yanı sıra çevre köylerin tüm evsel atıkları da göle deşarj edilmektedir. Hem su içmek için göle giren hayvanların bıraktıkları atıkların hem de evsel deşarj sularının suyu nutrient zenginleştirmesi özellikle havaların sıcak olduğu yaz aylarında gölde fitoplankton üremesi olaylarına neden olmaktadır. İlk 5 cm'de rastlanılan yüksek değerlerin bu olayların bir sonucu olduğu düşünülmektedir.

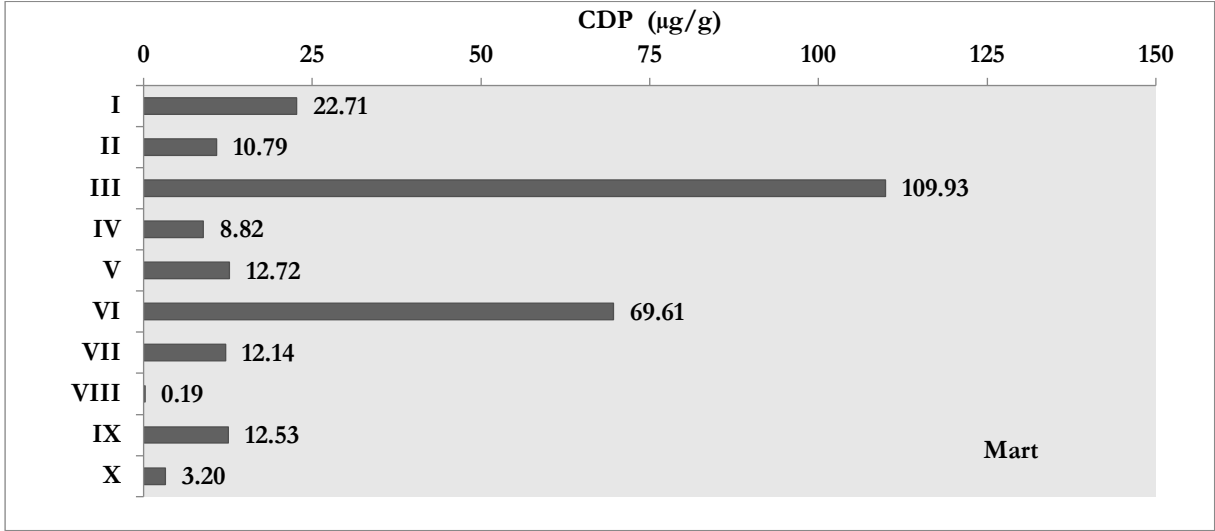

Grafik 7. Sediment dilimindeki klorofil bozunma ürünleri konsantrasyonlarının Mart ayına göre dağılımı

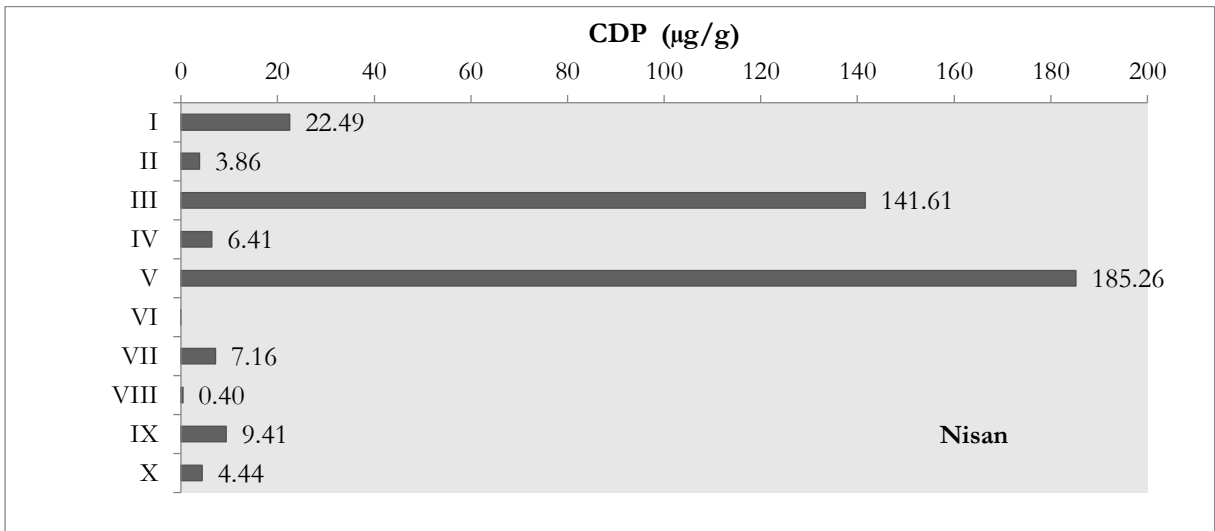

Grafik 8. Sediment dilimindeki klorofil bozunma ürünleri konsantrasyonlarının Nisan ayına göre dağılımı

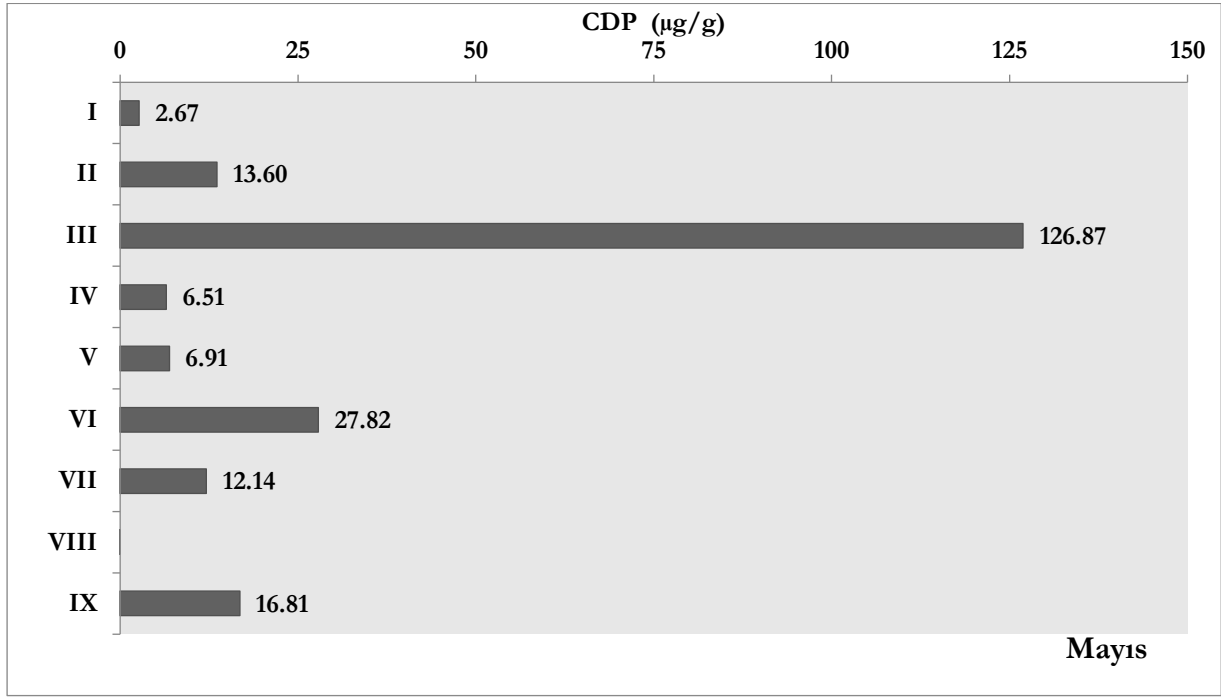

Grafik 9. Sediment dilimindeki klorofil bozunma ürünleri konsantrasyonları Mayıs ayına göre dağılımı

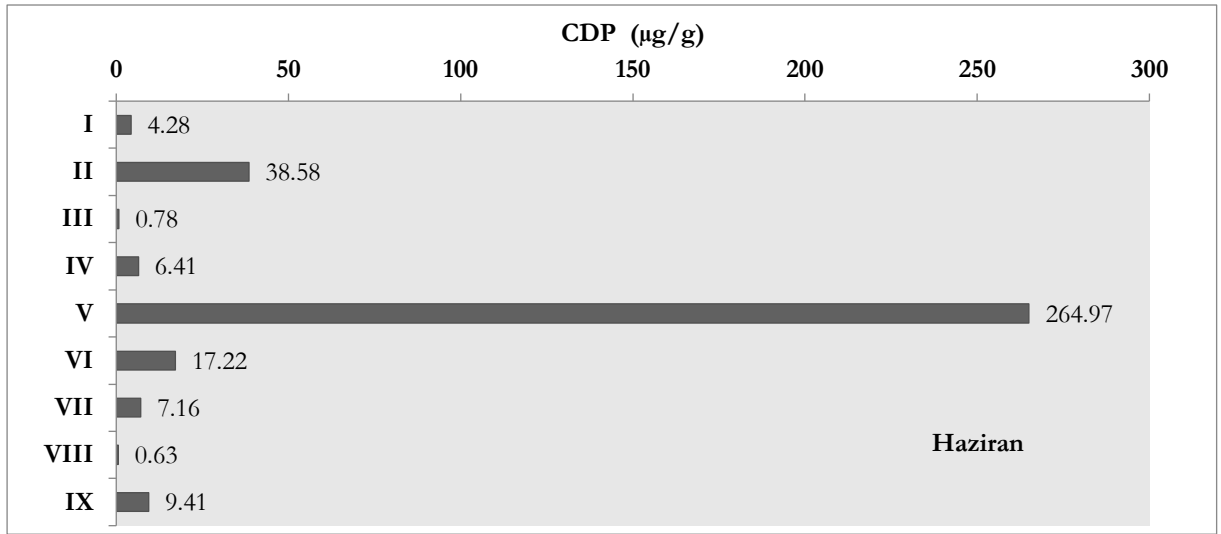

Grafik 10. Sediment dilimindeki klorofil bozunma ürünleri konsantrasyonlarının Haziran ayına göre

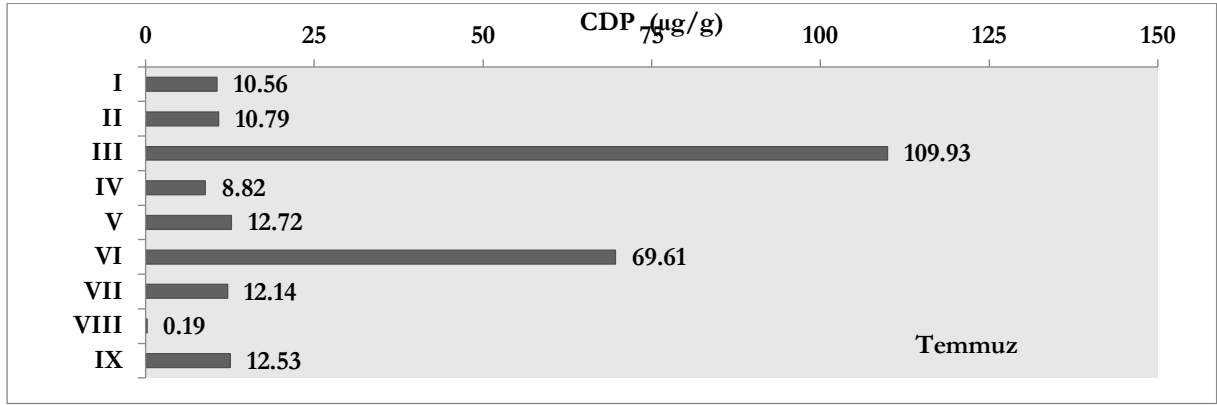

Grafik 11. Sediment dilimindeki klorofil bozunma ürünleri konsantrasyonlarının Temmuz ayına göre dağılımı

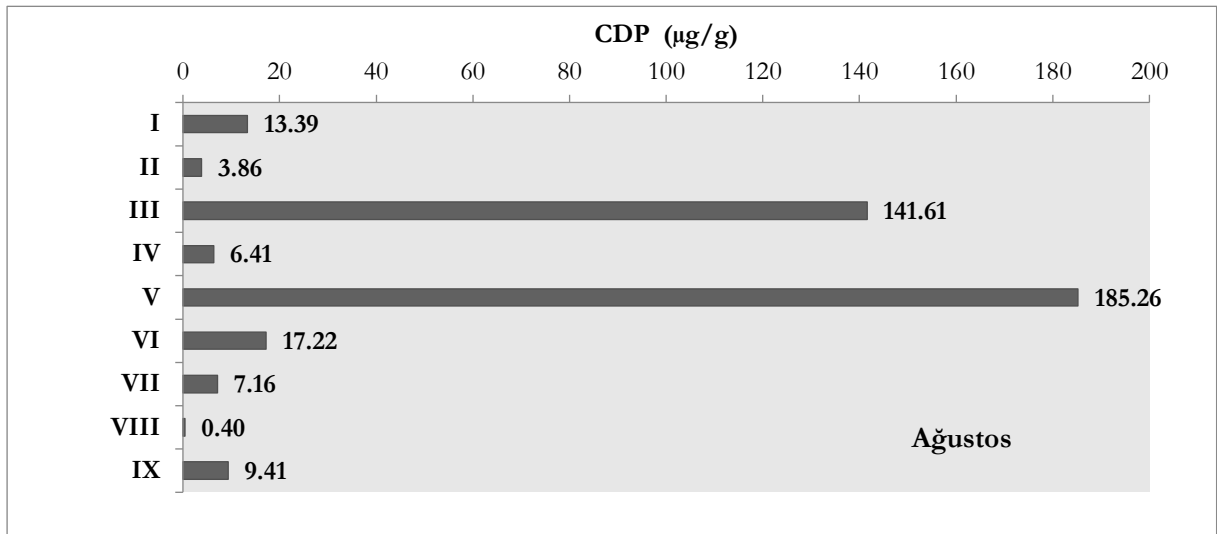

Grafik 12. Sediment dilimindeki klorofil bozunma ürünleri konsantrasyonlarının Ağustos ayına göre dağılımı

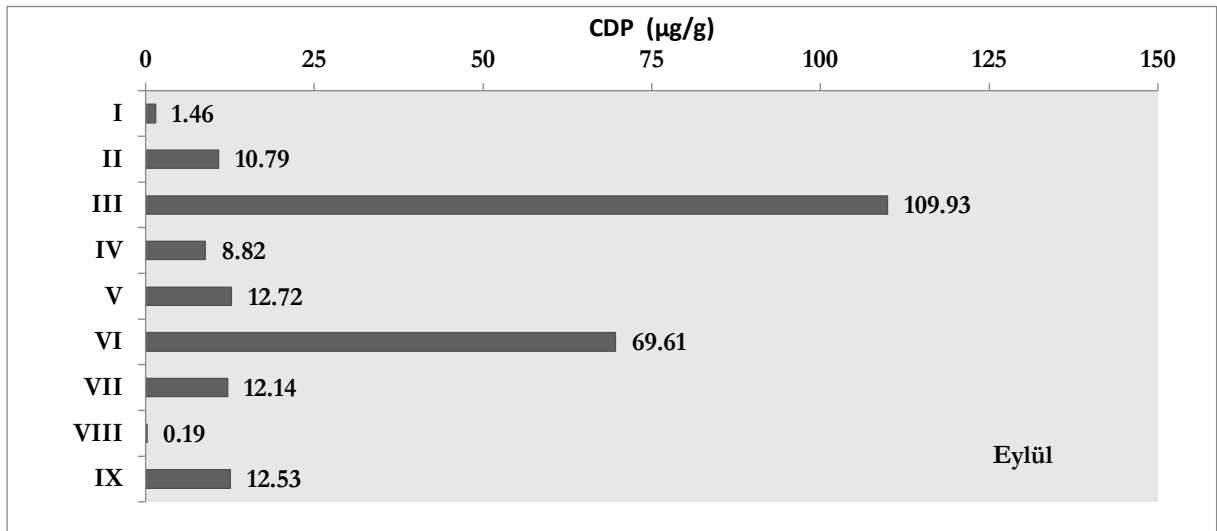

Grafik 13. Sediment dilimindeki klorofil bozunma ürünleri konsantrasyonlarının Eylül Kasım ayına göre dağılımı

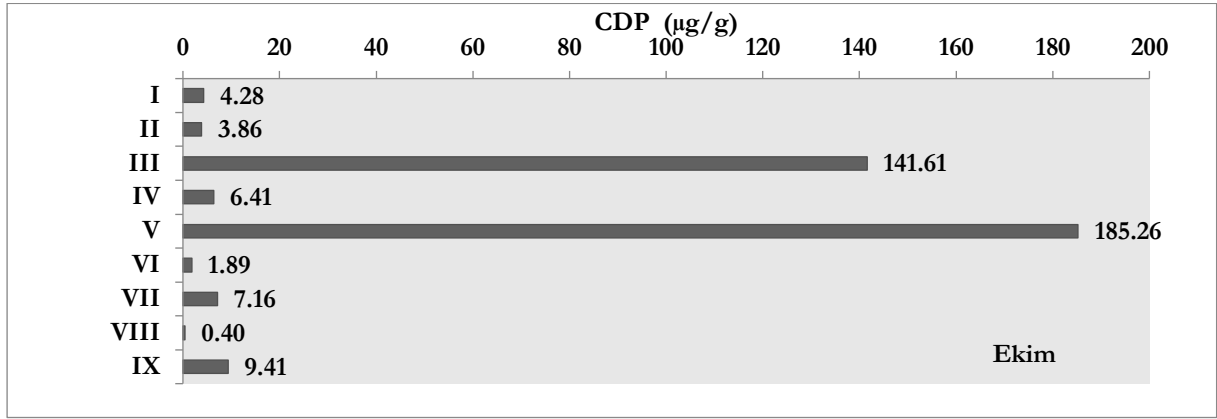

Grafik 14 .Sediment dilimindeki klorofil bozunma ürünleri konsantrasyonlarının Ekim ayına göre dağılımı

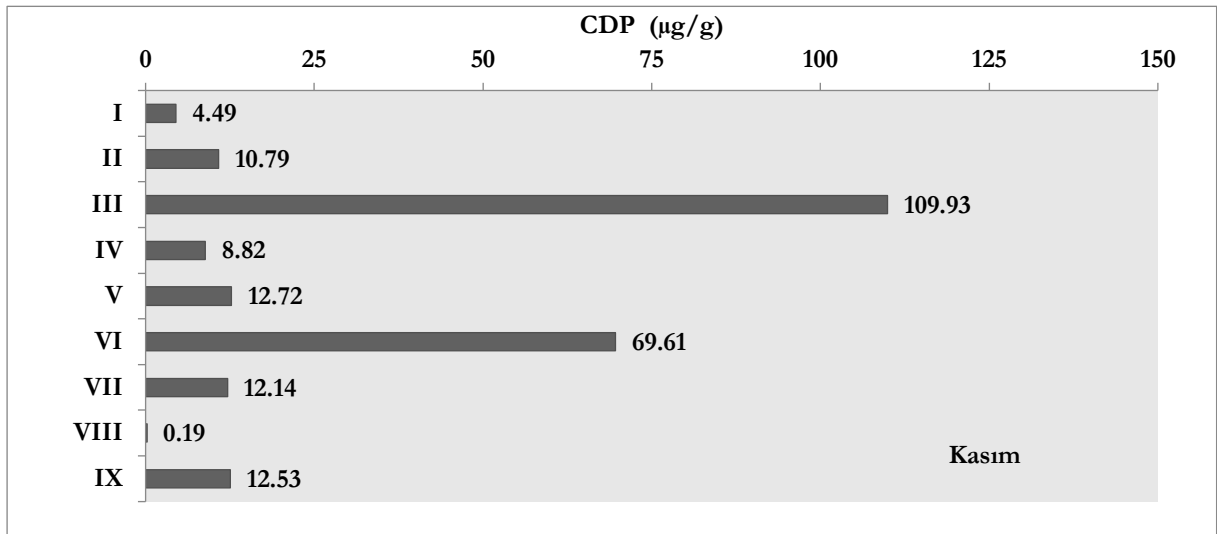

Grafik 15. Sediment dilimindeki klorofil bozunma ürünleri konsantrasyonlarının Kasım ayına göre dağılımı

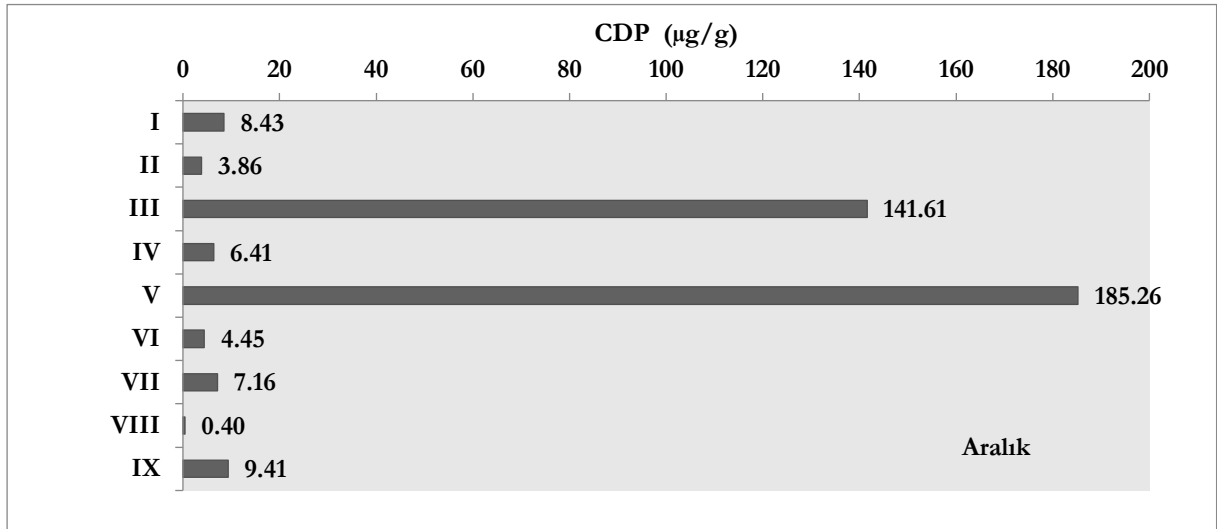

Grafik 16. Sediment dilimindeki klorofil bozunma ürünleri konsantrasyonlarının Aralık ayına göre dağılımı

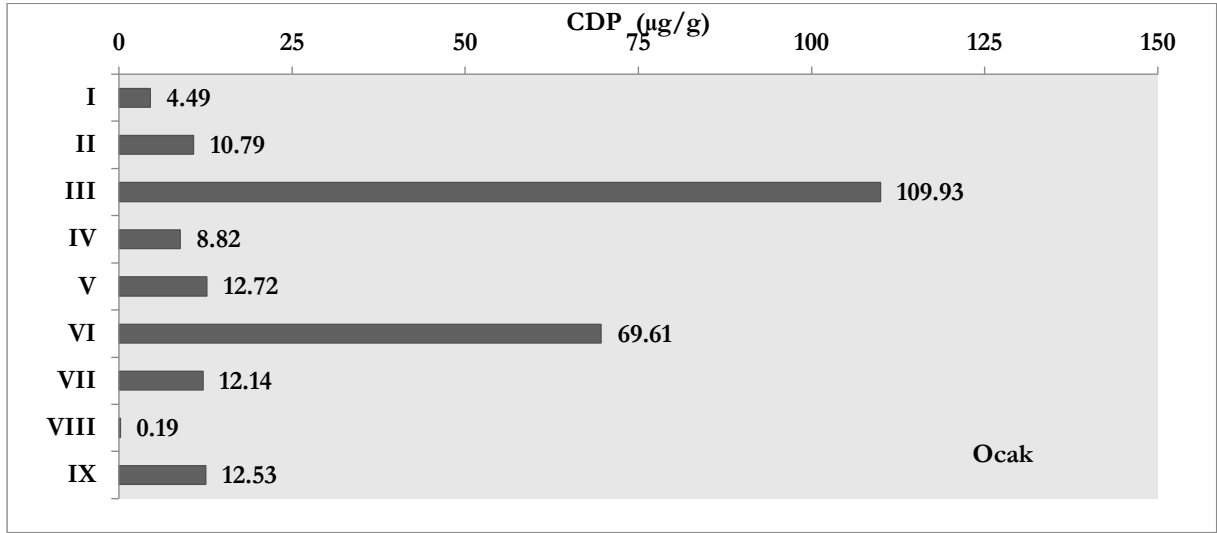

Grafik 17. Sediment dilimindeki klorofil bozunma ürünleri konsantrasyonlarının Ocak ayına göre dağılımı

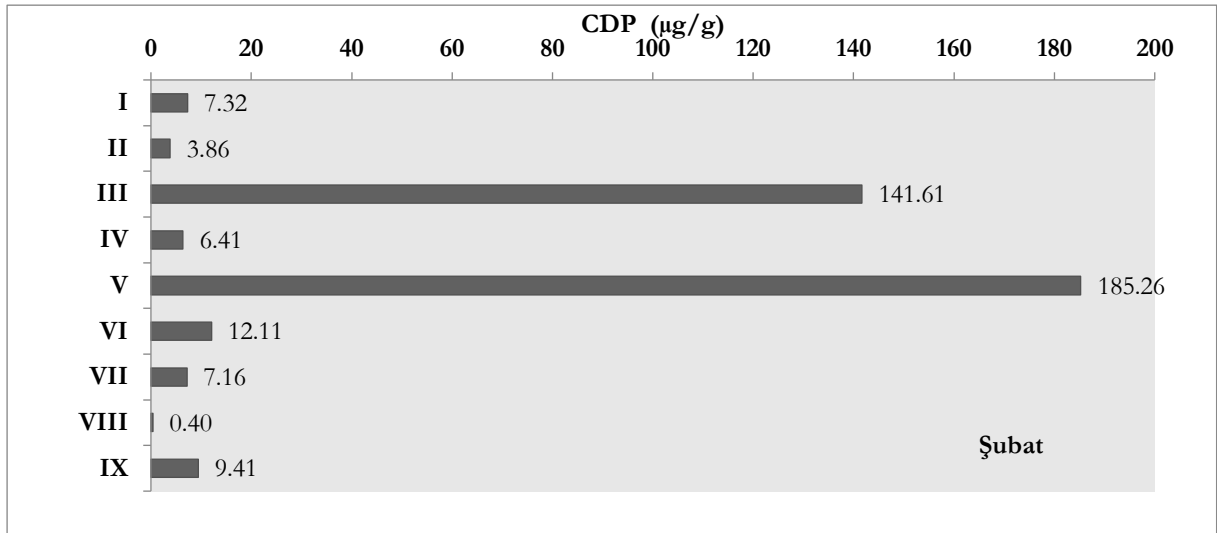

Grafik 18. Sediment dilimindeki klorofil bozunma ürünleri konsantrasyonlarının Şubat ayına göre dağılımı

Organik Karbon

Organik karbon değerlerinin Mart aylarında ist V ve ist VI %6,9-7,8 aralığında iken diğer istasyonlar %5 ile %6 aralığındadır. İst VI en yüksek değeri göstermiştir (Grafik 19-30).

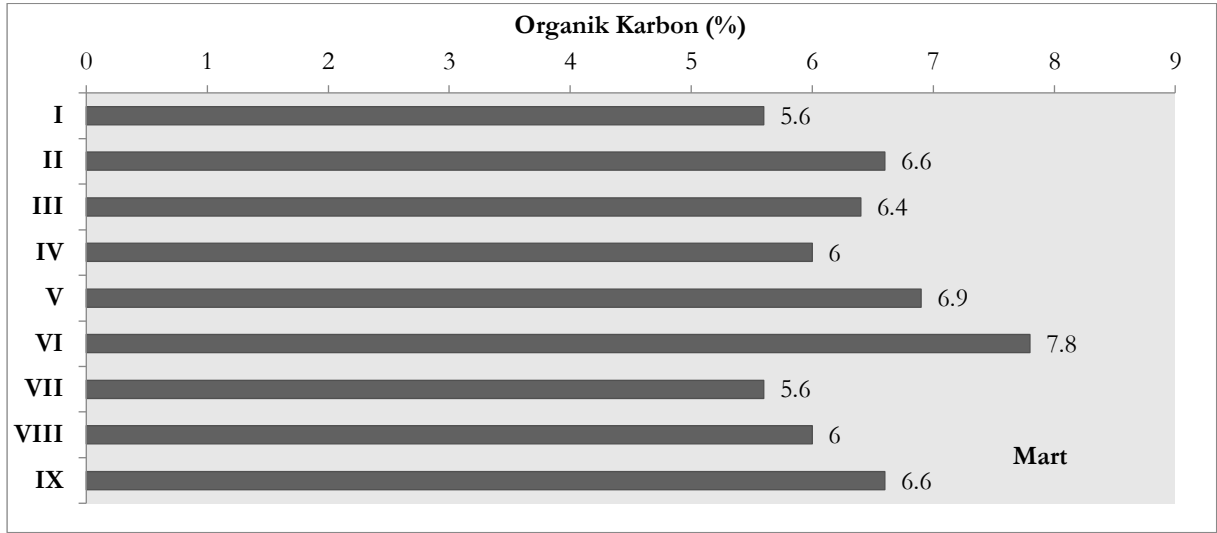

Grafik 19. Sediment dilimindeki organik karbon konsantrasyonlarının Mart ayı istasyonlara göre dağılımı

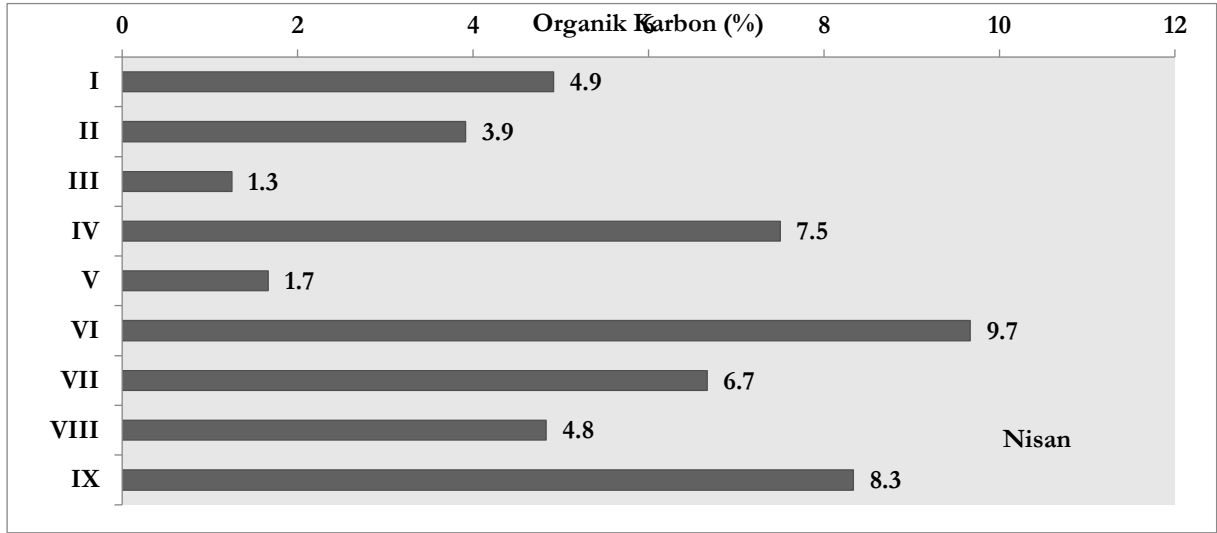

Grafik 20. Sediment dilimindeki organik karbon konsantrasyonlarının Nisan ayı istasyonlara göre dağılımı

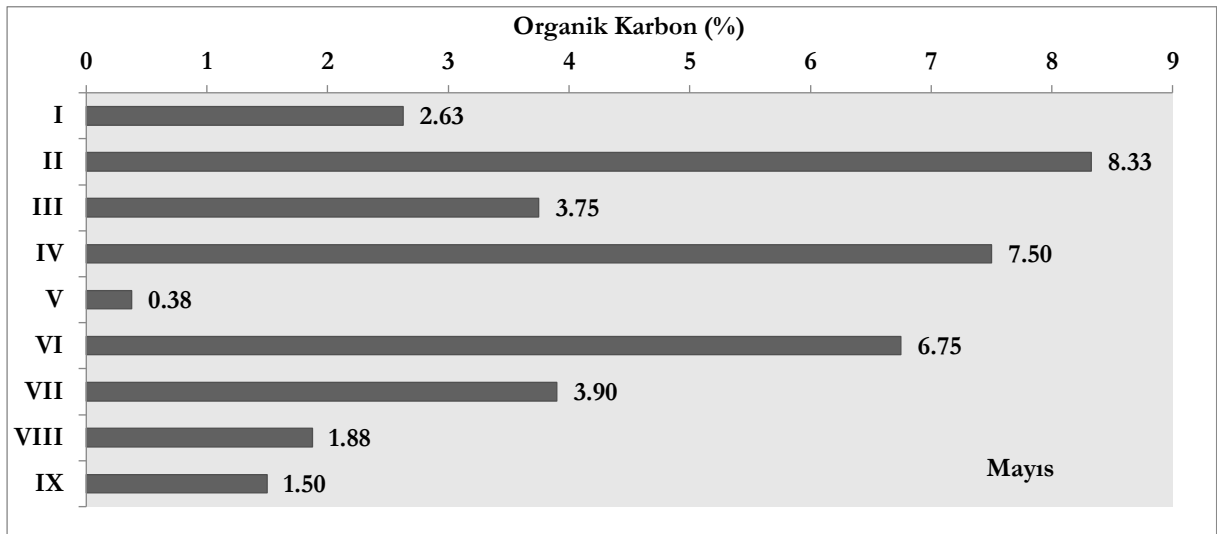

Grafik 21. Sediment dilimindeki organik karbon konsantrasyonlarının Mayıs ayı istasyonlara göre dağılımı

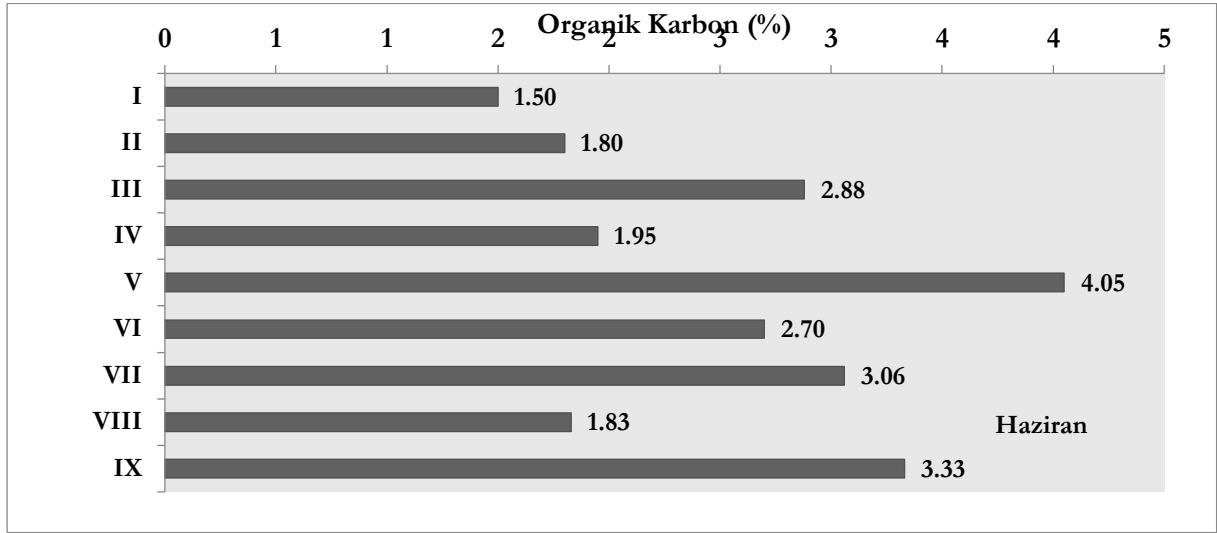

Grafik 22. Sediment dilimindeki organik karbon konsantrasyonlarının Ağustos ayı istasyonlara göre dağılımı

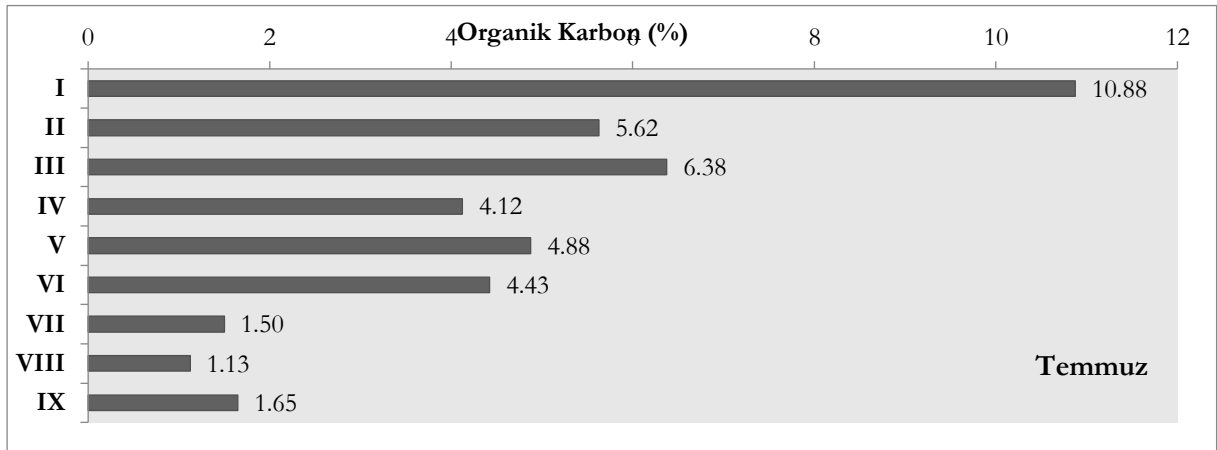

Grafik 23. Sediment dilimindeki organik karbon konsantrasyonlarının Eylül ayı istasyonlara göre dağılımı

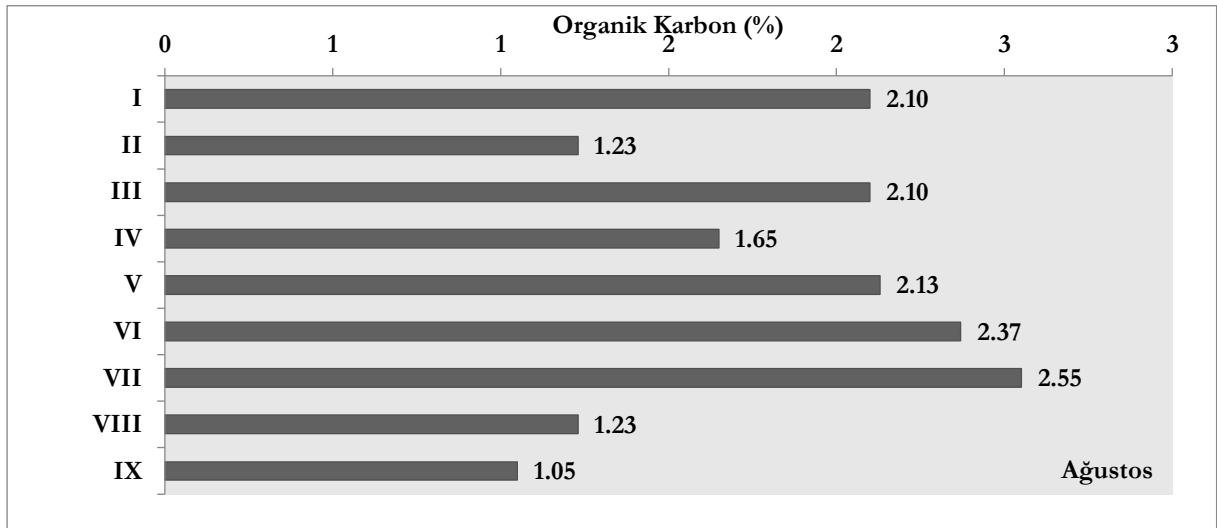

Grafik 24. Sediment dilimindeki organik karbon konsantrasyonlarının Ekim ayı istasyonlara göre dağılımı

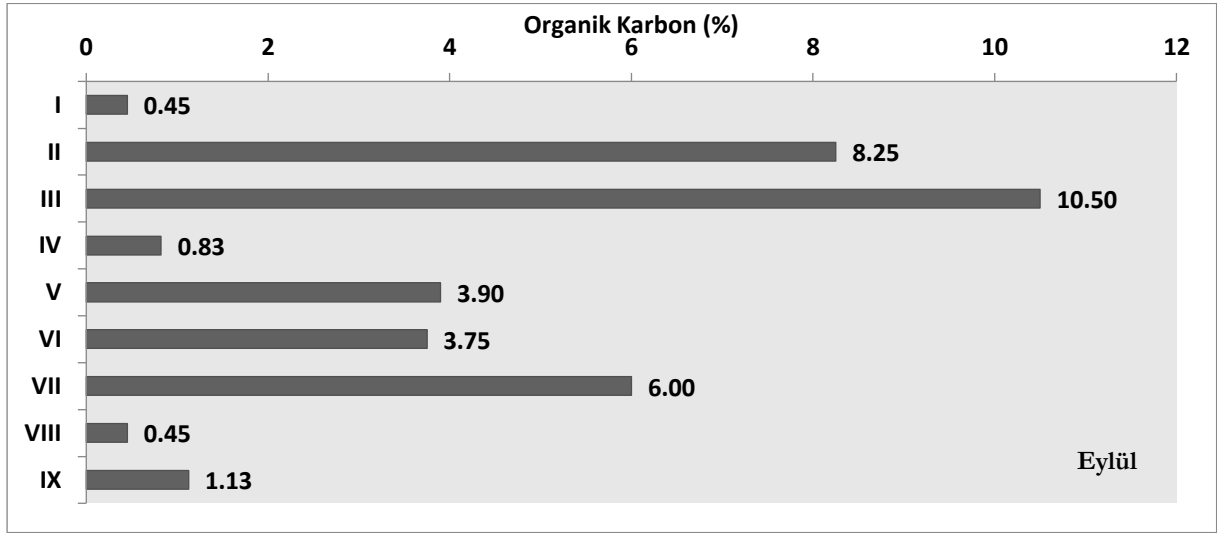

Grafik 25. Sediment dilimindeki organik karbon konsantrasyonlarının Kasım ayı istasyonlara göre dağılımı

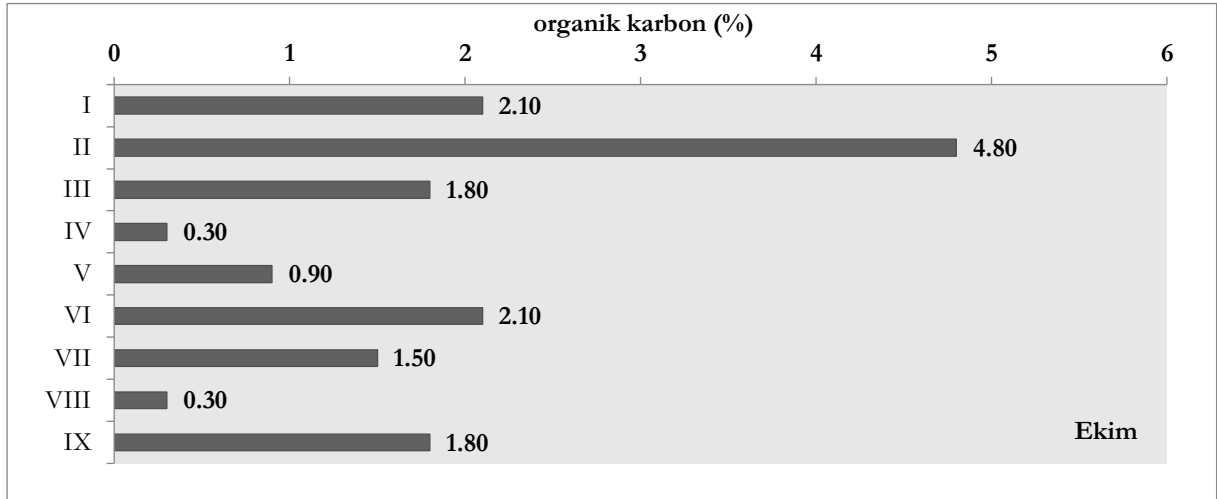

Grafik 26. Sediment dilimlerinde organik karbon konsantrasyonlarının Aralık ayı istasyonlara göre dağılımı

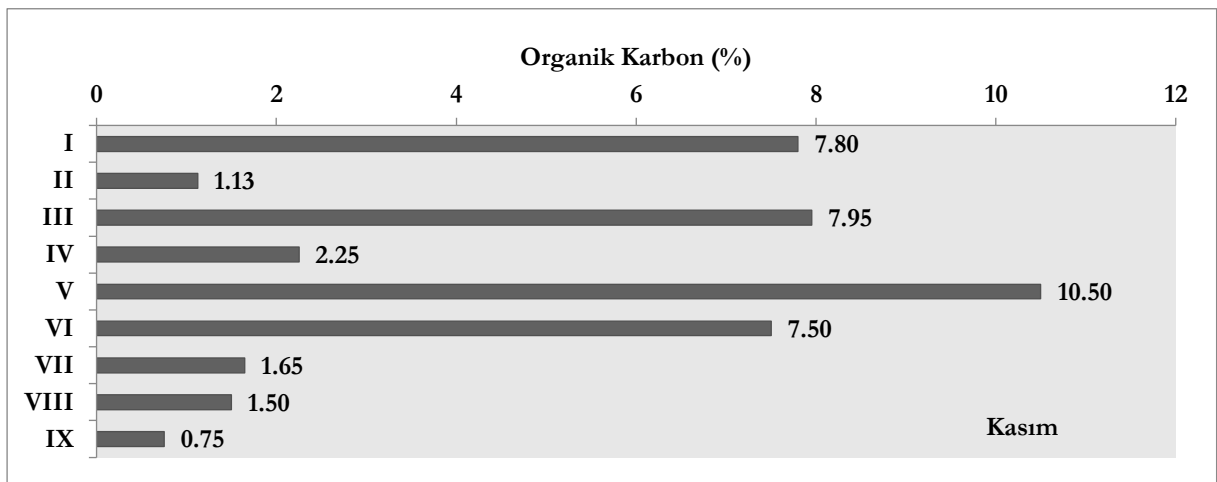

Grafik 27. Sediment dilimlerinde organik karbon konsantrasyonlarının Ocak ayı istasyonlara göre dağılımı

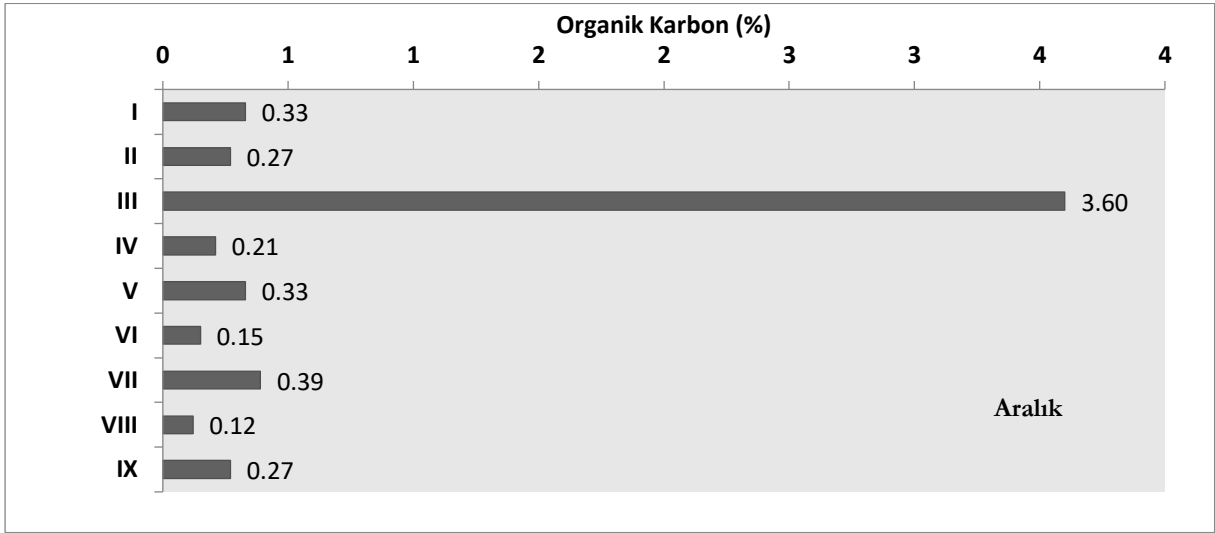

Grafik 28. Sediment dilimindeki organik karbon konsantrasyonlarının Şubat ayı istasyonlara göre dağılımı

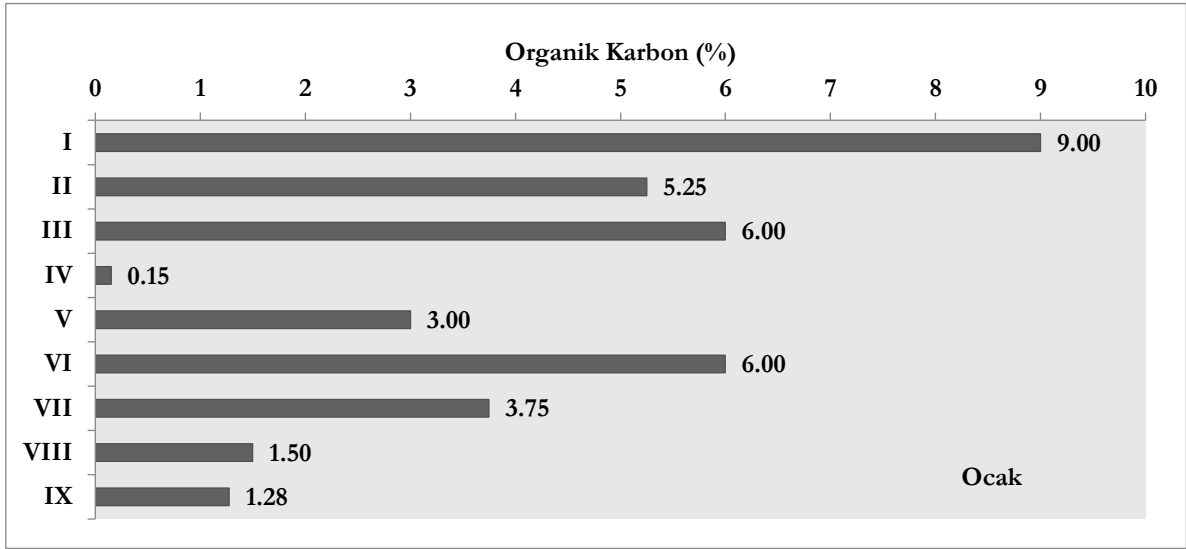

Grafik 29. Sediment dilimlerdeki organik karbon konsantrasyonlarının Mart ayı istasyonlara göre

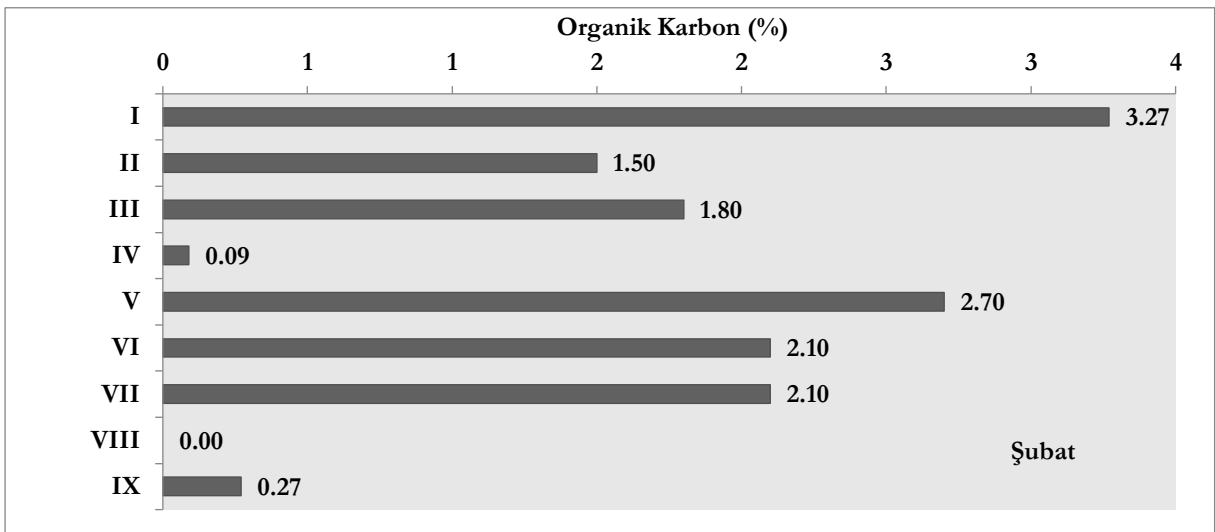

Grafik 30. Sediment dilimlerdeki organik karbon konsantrasyonlarının Nisan ayı istasyonlara göre dağılımı

Uzunçayır Baraj Gölü yüzey sedimentlerinden elde edilen organik karbon değerlerinin dünyanın farklı lokasyonlarındaki göllerle karşılaştırılması sonucunda Uzunçayır Baraj Gölü'ndeki değerlerin, trofik durumu ötrofik olarak ifade edilen göllerde tespit edilen aralıklarda bulunduğu belirlenmiştir (Tablo 2). Bu durumun ekosistem sağlığı için yakın gelecekte problemler yaratma riski taşıdığı düşünülmektedir.

Tablo 3 Uzunçayır Baraj Gölü yüzey sedimentlerindeki organik karbon miktarının dünyanın farklı bölgelerindeki göllerdeki değerlerle karşılaştırılması

Göl	Organik karbon	Trofik durum	Referans
Brienz , İsviçre	0,4 - 1	Oligotrofik	Bechtel & Schubert (2009)
Lugano, İsviçre	1,1 - 3,2	Ötrofik	Bechtel & Schubert (2009)
Sarbsko, Polonya	0,85 - 18,50	İleri seviye Ötrofik	Woszczyk & diğ (2011)
Michigan, ABD	0,16 - 1,08	Oligotrofik	Kukkonen & Landrum (1996)
Chaohu, Çin	1,97 (ort)	Ötrofik	Xue & diğ (2010)
Shijiuhu, Çin	2,43 (ort)	Ötrofik	Xue & diğ (2010)
Uzunçayır	2,17 - 2,71 2,46 (ort)		Bu çalışma

SONUÇ

Sulak alanlar, çeşitli faktörlere bağlı olarak büyük miktarlarda organik materyali ve ağır metali biriktirebilirler. Büyük göller genellikle oligotroftir. Karbon konsantrasyonu belirgin şekilde düşüktür. Karbon miktarı küçük göllere göre 5 kat daha yavaş birikir. Göllerde çökelen organik materyal genellikle autochthonous ve allochthonous (karasal) kaynaklardan gelir. Birincisi akuatik fitoplankton tarafından üretilirken, ikincisi kara bitkilerini içeren damarlı bitkiler ve göl makrofitlerinden orjinlidir. Bunların dışında göl çevresindeki yerleşim alanlarından gelen deşarj suları da organik ve inorganik zenginleşme için önemli bir kaynaktır. Araştırma süresince 4. istasyon, yüzden gölü besleyen derecik olması, giren suyun başlangıç istasyonları olan 8.,9.,10 istasyonlarında fazla miktarda olması en fazla etkilenen istasyonlardır. Ayrıca gölün 7,5 metrede bir akıntı ile beslendiği derinliklerine göre klorofil a miktarından düşünülmektedir. Bu fiziksel parametrelerin 5 metreden sonraki salınımları açıklamaktadır. Göle giren suyun miktar ve de klorofil-a miktarı 0,02-1,78 µg/L arasında derinliklerde 0,01-3,36 µg/L arasında değişmiştir. Ortalama klorofil-a miktarı ise 0,471-0,87 µg/L arasında olup OECD (1982) sınır değerler verilerine göre göl oligotrofik göller kapsamına girmektedir. Wetzel (1983) oligotrofik göller için klorofil-a miktarlarındaki değişimi 0,3-4,5 mg/m³ değerleri arasında ortalama 0,43 mg/m³ olarak belirtirken, mezotrofik göllerde bunun 4,7 mg/m³ lük bir ortalama ile 3-11 mg/m³ değerleri arasında olduğunu ifade etmiştir. Buna göre Uzunçayır Baraj Gölü ortalama 0,43 mg/m³ µg/değer ile oligotrof göller kapsamına girmektedir. Chl-a maksimumu hem yüzeyde hem de 2,5, 5, 7,5 ve 10 metrelerde gözlenmesi export üretimin varlığını göstermektedir. Özellikle 10 metrelerde yine bir klorofil-a artışı sedimente dibe çökmüş bölgedeki export üretimi yansıtmaktadır. Klorofil-b'nin kesitteki dağılımı özellikle yüzey ve 2,5 metrelerde Chl-b açısından zengin bir topluluğun adveksiyonla

hem açığa hem de derinlere 50 metrelere batışını açıklamaktadır. Chl-c nin kesitteki dağılımı yüzey, 2,5 5, 7,5 ve 10 metrede olmaktadır ve Chl-a ile bire bir uyumludur. Karotenoid konsantrasyonları hem yüzey hem de 5 ve 10 metrelerde yüksek değerlere sahip olup doğru hareket etmektedir.

Baraj gölünde yüzey suyunda ölçülen sıcaklık değerleri 6,3 ile 27,1°C arasında değişmektedir. Ortalama sıcaklık değeri 14,02 °C olup kıta içi su kaynakları kriterlerine göre I. sınıf su kalitesini sağlamaktadır. Sıcaklık etkisiyle bütün göllerde sıcaklık tabakalaşması oluşmaktadır. Derinliğe göre sıcaklık farkı çok az olan en üstteki tabaka “epilimnion” (üst kuşak), sıcaklığın derinlikle hızlı düşüş gösterdiği orta tabakaya “metalimnion” (orta kuşak) ya da “termoklin tabakası”dır. Termoklin tabakasının altında da “hipolimnion” olarak adlandırılan derin kuşak bulunmaktadır (Tanyolaç, 2004). Bu çalışmada, Uzunçayır Baraj Gölü’nde hipolimnion tabakasının 10 metrenin altında başladığı tespit edilmiştir.

Sıcaklık, suyun fiziksel ve kimyasal yapısını etkileyerek iletkenlik, çözünmüş oksijen ve pH gibi birçok parametrenin değişmesine neden olur. Sıcaklıkla birlikte ortamdaki organizmaların metabolizmasında artış meydana gelir ve solunum hızı yükselir, böylece oksijen tüketimi artar. Kış aylarında sıcaklığın ve güneş ışığının azlığı nedeniyle alg biyoması azalır. Bahar aylarıyla birlikte sıcaklığın ve ışımaya süresinin artması ve bakteri faaliyeti sonucu ayrışan besin maddelerinin inorganik maddelere dönüşmesi nedeniyle, fitoplanktonik organizmalar çoğalmaya başlarlar. Yaz aylarının sonuna doğru nutrientin tükenmesiyle gelişim yavaşlar. Hatta bazı türler ortadan kalkabilir (Reynolds, 1984). Reynolds (1984)’a göre alglerin gelişmeleri için optimum sıcaklık 25°C’dir. Fakat bazı alg türleri daha düşük veya daha yüksek sıcaklıkları tercih etmektedir. Yapılan araştırmada su sıcaklığı ile atmosferik sıcaklık değişimlerinin benzer mevsimsel değişim gösterdiği ve Uzunçayır Baraj Gölü’nde kış aylarında fitoplankton miktarının düşük olduğu, ilkbahar ve sonbaharda ise fitoplankton miktarının arttığı tespit edilmiştir.

Göl suyunda çözünmüş oksijen değeri yüzeyde ortalama 9,93 mg/L, derin sularda 4,71-15,48 mg/L arasında değişmiştir. Çözünmüş oksijenin sudaki varlığı sucul hayatın devamı ve suyun kalitesi açısından büyük önem taşımaktadır. Doğal sularda çözünmüş oksijen miktarı sıcaklık, tuzluluk, türbülans ve atmosferik basınç gibi faktörlere bağlı olarak değişir. Uzunçayır Baraj Gölü’nde çözünmüş oksijen değerlerinin kış aylarında yükseldiği, yaz ve sonbahar mevsiminin başlangıç aylarında ise azaldığı gözlenmiştir. Bu dönemi içine alan tüm aylarda sıcaklık ve oksijenin dikey dağılım eğrisi benzer olup, bu iki değer derinlik artışıyla birlikte yavaş yavaş düşerken 7,5 m’den sonra oksijende bir düşme görülmektedir. Bu değerler Tayhan (2012)’ın yapmış olduğu çalışmanın sonuçlarıyla benzerlik göstermektedir. Tatlısu göllerinin kullanımı ve istenilen nicelik ve nitelik açısından devamlılığının sağlanması ötrofik düzeyinin iyi saptanmasına bağlıdır (Yerli ve ark. 1997). Sucul ekosistemlerde fitoplankton yoğunluğunun en iyi göstergelerinden bir tanesi klorofil-a miktarıdır (Odabasi ve Buyukates 2009). Klorofil-a birincil üretimi (primer produktivite) ve ötrofikasyon seviyelerini gösteren önemli su parametrelerinden biridir. Bir rezervuarda herhangi bir zamanda ve herhangi bir noktada gözlenen klorofil-a konsantrasyon seviyeleri, göl suyu içerisindeki etkileşimler ve çok sayıda fiziksel, kimyasal ve biyolojik mekanizmalar içeren kompleks olaylar sonucunda açıda çıkar (Wetzel 1983).

Çalışmadan elde edilen bulgular ışığında şu sonuçlara varılmıştır:

•Volkanik bir bölgede konumlanan Uzunçayır Baraj Gölü sedimentlerinde derin katmanlarda dahi volkanizmaya bağlı zenginleşmeler olduğu düşünülmektedir.

•Derin sediment katmanlarında rastlanan zenginleşmenin volkanik aktivite sonucu açığa çıkan gazların atmosfer yoluyla göle taşınması sonucu olduğu düşünülse de yüzey sedimentindeki zenginleşmenin günümüzde yılın büyük bölümünde kullanılan fosil yakıttan ve

göl çevresinde bulunan köylerin bütün evsel atıklarının göle deşarj edilmesinden kaynaklandığı düşünölmektedir.

- Güncel kirliliğı önlemek kirleticilerin göle ulaşmasını engellemeye bağı görünmektedir.

KAYNAKÇA

Bechtel, A., Carsten J. Schubert. (2009). "Biogeochemistry of particulate organic matter from lakes of different trophic levels in Switzerland." *Organic Geochemistry* 40: 441-454.

Ellis, K. V., White, G. Adn Warn, A. E. (1989). *Surface Water Pollution and Its Control* Antony Rome Ltd. Chippenham, Wiltshire.

Kimmel, B.L., Lind, O.T, Paulson, L.J. (1990). "*Reservoir Limnology: ecological Perspective*, Eds: Thorntn, K.W., Kimmel, B.,L., and Payne, F.E., John Wiley and Sons, Inc. New York, NY:USA.

Küçükyılmaz, M., Örnekcı, N.G., Uslu A.A., Özbey N., Peker T., Birinci N., Yıldız N., Koçer M.A. (2014). "Işıktepe Baraj Gölü (Maden, Elazığ) Kıyı Bölgesi Fizikokimyasal Su Kalitesi Üzerine İlk Bulgular", *Yunus Araştırma Bülteni* (2): 55-63.

Kukkonen, J., & Landrum, P. F. (1996). Distribution of organic carbon and organic xenobiotics among different particle-size fractions in sediments. *Chemosphere*, 32(6), 1063-1076.

Kumar P. & Thakur P.K. (2017a). Multi-criteria evaluation of hydro-geological and anthropogenic parameters for the groundwater vulnerability assessment. *Environ Monit Assess* 189: 564. <https://doi.org/10.1007/s10661-017-6267-x>

Kumar P. & Thakur P.K. (2017b). Groundwater: a regional resource and a regional governance. *Environ. Dev. Sustain.* <https://doi.org/10.1007/s10668-017-9931-y>.

Kumar P., Bansod B.K.S., Debnath S.K., Kumar P., & Ghanshyam C. (2015). Index-based groundwater vulnerability mapping models using hydrogeological settings: a critical evaluation. *Environmental Impact Assessment Review* 51, 38–49. <https://doi.org/10.1016/j.eiar.2015.02.001>

Manjare, S. A., Vhanalakar, S. A., & Muley, D. V. (2010). Analysis of water quality using physicochemical parameters Tamdalge tank in Kolhapur district, Maharashtra. *International journal of advanced biotechnology and research*, 1(2), 115-119.

Meyers P.A. & Teranes J.L. (2001). Sediment organic matter. In: Last W.M. and Smol J.P. (eds), *Tracking Environmental Change Using Lake Sediments. Vol. 2: Physical and Geochemical Methods*. Kluwer Academic Publishers, Dordrecht, pp. 239–269

O.E.C.D. (1982). "*Eutrophication of Waters. Monitoring, Assessment and Control*". Organisation for Economic Co-operation and Development: Paris.

Odabaşı, S., & Büyükkateş, Y. (2009). Klorofil-a, çevresel parametreler ve besin elementlerinin günlük değişimleri: Sarıçay akarsuyu örneği (Çanakkale, Türkiye). *Ekoloji*, 19(73), 76-85.

Palau, A. (2006). "Integrated Environmental Management of Current Reservoirs and Regulated Rivers", *Limnetica*, 25(1-2): 287-302.

Reynolds, C.S. (1984). "*The Ecology of Freshwater Phytoplankton*." Cambridge, Studies in Ecology, 384p: New York.

Subramani T., Rajmohan N., Elango L. (2009). Groundwater geochemistry and identification of hydrogeochemical processes in a hard rock region, Southern India. *Environ. Monit. Assess.* 162 (1–4), 123–137. DOI: 10.1007/s10661-009-0781-4

Tanyolaç, J. (2004). "Limnoloji (Tatlısu Bilimi)". Hatiboğlu Yayıncılık, Ankara.

Taş, B. (2011). "Gaga Gölü (Ordu, Türkiye) Su Kalitesinin İncelenmesi", *Karadeniz Fen Bilimleri Dergisi*, 1: 43-61.

Tayhan, N. (2012). “Uzunçayır Baraj Gölü (Tunceli) Fizikokimyasal Su Kalitesinin Periyodik İzlenmesi”, (M.Sc.), Tunceli Üniversitesi, Fen Bilimleri Enstitüsü: Tunceli.

Tekin-Ozan S.(2008). Determination of heavy metal levels in water, sediment and tissues of tench (*Tinca tinca* L., 1758) from Beyşehir Lake (Turkey). *Environ Monit Assess.* 2008 Oct;145(1-3):295-302. doi: 10.1007/s10661-007-0038-z. Epub 2007 Nov 29. PMID: 18046616

Turcq, B., Albuquerque A.L.S., Cordeiro, R.C., Sifeddine, A.C., Simoes Filho, F.F.L., Souza, A.G., Abrão, A.J.J., Oliveira, F.B.L., Silva, A.O., Capitâneo, J.(2002). Accumulation of organic carbon in five Brazilian lakes during the Holocene. *Sedimentary Geology* :148, Issues 1–2, 12: 319-342

Wetzel, R.G. (1983). “Limnology”, Michigan State University: USA.

Woszczyk, M., Bechtel, A., Gratzner, R. (2011). Composition and origin of organic matter in surface sediments of Lake Sarbsko: A highly eutrophic and shallow coastal lake (Northern Poland). *Organic Geochemistry* (42): 1025 - 1038.

Wu Z., Wang X., Chen Y., Cai Y.& Deng J. (2018). Assessing river water quality using water quality index in Lake Taihu Basin. China. *Sci. Total Environ.* 612, 914-922.

Xue, W., Kwon, S., Grasby, S., Sunderland, E., Pan, X., Sun, R., Yin, R. (2019). Anthropogenic influences on mercury in Chinese soil and sediment revealed by relationships with total organic carbon. *Environmental Pollution*. doi:doi: <https://doi.org/10.1016/j.envpol.2019.113186>.

Yu C., Li Z. & Yang Z. (2015) A universal calibrated model for the evaluation of surface water and groundwater quality: Model development and a case study in China 163,20-27. *Journal of Environmental Management*, 163 (1)20-27.

Poliüretan Sentezi ve Poliüretanın Yapı Malzemesi Olarak Kullanımı

Erdal KENDÜZLER¹
Hüseyin Hakan İNCE²

Giriş

İkinci dünya savaşından sonra bilim ve teknolojide çok hızlı gelişmeler ve ilerlemeler kaydedilmiştir. Bu ilerleme ve gelişmelerle birlikte son yıllarda yapı sektöründe estetik ve fonksiyonel ihtiyaçların karşılanması bunların yanında uzun ömürlü, daha konforlu ve sağlıklı yapıların tasarlanması giderek önemli hale gelmiştir. Mevcut ve yeni üretilen malzemelere daha yeni özellikler kazandırılarak piyasaya sürülen polimer esaslı malzemeler gündelik hayatta birçok alanda kullanılmakta farklı sektörler tarafından tasarlanmakta, üretilmekte ve bu malzemeler modern yaşamın kalitesini her geçen gün artırmaktadır.

Günümüzde enerji, dünya nüfusunun hızla artması ve insanların yaşam standartlarının yükselmesi ve hızla gelişen teknoloji nedeniyle büyüyen, vazgeçilmez bir ihtiyaçtır. Kesintisiz ve ucuz enerji arzı, ekonomik ve sosyal kalkınma için oldukça önemlidir. Fosil yakıt kaynaklarını kullanmak, artan enerji talebini karşılamanın en kolay yollarından biridir. Ancak fosil yakıtların sınırlı miktarı, sürekli artış eğiliminde olan petrol, doğalgaz, kömür fiyatları, çevre sorunları ve küresel ısınma gibi nedenlerle enerjinin etkin kullanımı zorunluluk haline gelmiştir. Poliüretan (PU) köpük malzemelerin yapılar da yalıtım amaçlı kullanımı ile enerji kaybının iyileştirilmesinde önemli kazanımlar olmuştur (Şencan Şahin, Kovacı & Dikmen, 2021).

Poliüretanlar, üretan ($-NHCOO-$) veya üre ($-NHCONH-$) fonksiyonel gruplarına sahip polimerlerdir. Bu polimerler, bir poliöl (bir çeşit alkoller grubu) ile diizosiyanat ($R(NCO)_2$) bileşiğinin polikondenzasyon tepkimesi sonucunda oluşur. Poliüretanlar bileşimlerine ve üretim yöntemlerine bağlı olarak çeşitli özelliklere sahip olabilirler. Poliüretanların geniş kullanım alanları vardır. İnşaat sektöründe, poliüretan köpükler yalıtım malzemeleri olarak kullanılır. Otomotiv endüstrisinde, araç içi ve dışı parçaların üretiminde kullanılır. Yapıştırıcı sektöründe, poliüretan yapıştırıcılar sağlam bağlar oluşturmak için tercih edilir. Mobilya endüstrisinde, poliüretanlar dolgu malzemesi olarak kullanılır ve rahatlık sağlar. Ayrıca, boya sanayisinde kullanılan bazı poliüretanlar, dayanıklı ve koruyucu kaplamalar sağlar. Poliüretanlar, mükemmel mekanik özellikleri, kimyasal direnci, dayanıklılığı ve çok yönlülüğü nedeniyle birçok endüstriyel uygulama için tercih edilen değerli bir malzemedir.

Poliüretan köpüklerin oluşum sürecinde hem fiziksel ve/veya hem de kimyasal şişirici maddeler kullanılır. En yaygın kullanılan kimyasal şişirici madde su (H_2O) olup, izosiyanat ile tepkimeye girerek karbondioksit (CO_2) gazının oluşumunu sağlar. Açığa çıkan CO_2 , tepkime sürecinde ortamın viskozitesinin artması nedeniyle ortamı terk edemez ve köpük oluşumunu sağlar. Bir süre sonra karışım içeriğine bağlı olarak oluşan köpük sertleşir. Poliüretan köpüğün kapalı hücreli yapısı ve bu hücrelerde bulunan şişirici maddenin düşük termal iletkenliği, onu etkili bir ısı yalıtım malzemesi haline getirir. Tepkime sonucu oluşan hücreli yapı ile birlikte polimer molekülleri arasındaki fazla sayıda hidrojen bağı bu malzemelerin basınç

¹ Prof. Dr., Burdur Mehmet Akif Ersoy Üniversitesi, Kimya Bölümü,

² Dr. Öğr. Üyesi, Burdur Mehmet Akif Ersoy Üniversitesi, İnşaat Mühendisliği Bölümü,

dayanımlarının yüksek olmasına neden olur. Sonuç olarak, poliüretan köpükler düşük yoğunluklu, uzun ömürlü ve düşük kalınlıkta etkili bir yalıtım malzemesi olarak kullanılabilirler. (Erdem & ark., 2018).

Poliüretan, epoksi ve poliüre kaplamaların üstün yönleri olmakla birlikte bazı olumsuz yönleri de bulunmaktadır. Epoksi kaplamalar betona iyi yapışma, yaklaşık 65 yıl gibi oldukça uzun kullanım ömrü, uzun süre yenilenmeye gerek olmadan kullanılma gibi üstünlükleri bulunmaktadır. Bununla birlikte beton yapının büzülmesi ve genişlemesi sonucu deforme olma, yüksek darbelere karşı dayanıklı olmama, kolay temizlenmeme, yüzeyinde leke bırakma, düşük UV ışık dayanımının olması ve kimyasallara karşı dirençli olmama gibi olumsuz yönleri vardır (Uludüz, 2021).

Poliüretan malzemelerin yanmaya karşı kararsızlıkları yangın olaylarında çok büyük maddi hasarlara neden olmaktadır. Bu nedenle etkili bir yanma geciktirici ile alev dayanıklı olması ve riski ortadan kaldırılmasına olanak sağlamaktadır. Günümüzde poliüretan malzemelerde kullanılan halojenli alev geciktiriciler son yıllarda bazı ülkeler tarafından yasaklanmıştır. Bu sebeple metal hidroksitleri, fosforlu azotlu, silisyum ve bor bazlı halojen içermeyen yanma geciktirici maddelerin kullanılması son yıllarda önem kazanmıştır. Kimyasal tepkimeye yatkınlığı düşük olan azot ve fosfor içeren alev geciktiriciler, polimerik malzemedan zamanla ayrılma, kullanım süresi boyunca etkinliklerini kaybetme ve çevre için toksik etkiler gösterme gibi olumsuz özelliklere sahiptir. Yukarıda ifade edilen olumsuzluklar dikkate alındığında polimer matriks ile kovalent bağlanabilen alev geciktiricilerin poliüretan malzemelerde kullanılması daha uygun bir çözüm yoludur (Hamidov, 2020).

Ticari olarak üretilen ve yapılarda yalıtım malzemesi olarak değerlendirilen polimerik köpüklerin gözenekli yapısı malzemenin yoğunluğunu azaltırken fiyatını da önemli derecede düşürmesini sağlar. Polimerik köpüklerin gözenek oranları, kullanım yerine bağlı olarak kontrol edilebilir. Gözenek oranı arttıkça, malzemenin yoğunluğu azalırken hacim artar. Bu da daha hafif ve daha büyük bir hacme sahip köpüklerin üretilebilmesini sağlar. Öte yandan, gözenek oranı azaldıkça, malzemenin yoğunluğu artar ve daha sert ve sıkıştırılmış bir köpük elde edilir. İkinci Dünya Savaşı yıllarından beri üretilen polimerik köpüklerin üstün özellikleri ve gözenekli yapısı, onları çok çeşitli sektörlerde kullanılan önemli bir malzeme haline getirmiştir. Günümüzdeki kullanım alanları ve tüketim miktarı hızla artmaktadır ve bu trendin devam etmesi beklenmektedir. (Oğuz, 2018).

Poliüretan (PU)

Poliüretanlar, poliöl ve diizosiyanatların kondenzasyon polimerizasyon tepkimesi sonucu üretilen polimerik malzemelerdir. İlk olarak 1937 yılında Otto Bayer diizosiyanatlarla poliollerin tepkimesi ile poliüretan sentezini gerçekleştirmiştir. Bayer'in perlon adı verilen bu çalışması endüstride poliüretan temelli sentetik elyafların üretiminde kullanılmasına olanak sağlamıştır. İlk olarak 1947 yılında poliüretan yapıştırıcılar, kaplamalar ve köpük malzemeler Almanya'da kullanılmıştır. Bayer, 1952 yılında esnek poliüretan köpüğü geliştirmiştir. Bu gelişme ile birlikte poliüretanın yapı malzemeleri ve otomotiv endüstrisinde yalıtım amacıyla kullanılabilme imkanı sağlanmış ve poliüretanların kullanımı günümüze kadar hızla artış göstermiştir (Akbay, 2019).

1952-1954 yıllarında Bayer ve ekibi farklı polyester diizosiyanat karışımlarını kullanarak farklı özelliklerde poliüretan sentezini gerçekleştirdi. Daha sonraki yıllarda polieter polyoller, düşük maliyetleri, hidrolitik kararlılık, kullanım kolaylığı gibi nedenlerden dolayı polyester polyollerin yerine kullanılmaya başlanmıştır.

Poli (tetrametilen eter) glikol (PTMG) ile tetrahidrofuranın polimerizasyonu Du Pont tarafından 1956 yılında gerçekleştirildi. Bu sentez, ticari olarak üretilen ilk polieter poliölün üretimini temsil etmektedir. Aynı dönemde, Dow Chemical ve BASF gibi şirketler de polialkilene polyöl üretimi gerçekleştirmiştir. Du Pont, PTMG'nin 4,4'-

difenilmetandiizosiyanat (MDI) ve etilen diamin karışımıyla reaksiyona girmesiyle "likra" adı verilen bir elastan üretmiştir. Bu süreç, poliüretanların esnek köpükler, katı köpükler (poliizosiyanurat), şişirme maddeleri, polieter polyoller, polimerik metilen difenil diizosiyanat gibi farklı polimerik izosiyanatların kullanımıyla çeşitli özelliklere sahip yeni malzemelerin üretilmesine yol açmıştır. Poliüretanlar, polimerik metilen difenil diizosiyanat içeren formlarının termal direnç ve alev geciktirme özelliklerine sahip olduğunun anlaşılmasıyla inşaat gibi bazı sektörlerde yaygın olarak kullanılmaya başlanmıştır. Bu özellikler, poliüretanların yangına dayanıklılık gerektiren uygulamalarda kullanılmasına olanak sağlamıştır. (Çalikoğlu, 2017).

Son yıllarda teknolojideki ilerlemelerle birlikte yapı sektöründe işlevsel ve estetik gereksinimlerin karşılanması yanı sıra uzun ömürlü, daha konforlu ve sağlıklı yapıların tasarlanması giderek daha fazla önem kazanmıştır. (Şimşek, 2019). Yeni özellikler kazandırılarak piyasaya sürülen polimer esaslı malzemeler gündelik hayatta birçok alanda kullanılmakta ve modern yaşamın kalitesini artırmaktadır (Kaya, 2021).

Bina yapımındaki en büyük uygulamalardan biri, duvar ve çatı yalıtımı da dahil olmak üzere yalıtımlı paneller için ve kapı ve pencerelerin etrafındaki boşluklar için boşluk dolgusu olarak poliüretan köpüklerin kullanılmasıdır. Enerji verimliliği, mekanik ve termal performans ve çevresel faydalar, poliüretan köpüklerin yalıtım olarak kullanılmasının üstünlükleridir. Poliüretan ayrıca bina ve inşaat, hızlı kürlenme özelliklerine (düşük jel süresi) sahip olan ve parlak bir görünüm, dayanıklı ürünler ve aşırı çevre koşullarına karşı yüksek tolerans sağlayan koruyucu kaplama olarak yaygın olarak kullanılmaktadır.

Poliüretan elastomerler, yapı inşaat sektöründe metal çerçevelerde koşu yolları ve termal kırılmaların yanı sıra makaralar, kasnaklar, kayışlar ve contalar gibi yüksek performanslı endüstriyel makine parçaları üretmek için kullanılır.

Poliüretan bağlayıcılar, yeniden yapılandırılmış ahşap ve fiber ürünleri, inşaat için yapısal paneller olarak ve mobil evlerin imalatında kullanılan yönlendirilmiş yonga levha ürünlere bağlamak için de kullanılır. Poliüretan köpük çekirdekli sandviç paneller altmış yılı aşkın süredir kullanılmaktadır. Bu malzemeler, düşük yoğunluk, mükemmel yalıtım özellikleri ve yüksek mukavemet gibi mükemmel özelliklerinden dolayı çatı ve döşeme panelleri, binaların kaplama duvarları ve yaya köprüsü güverteleri dahil olmak üzere çeşitli uygulamalar için uygun verimli ve çok yönlü yapısal sistemler sağlar. Geçtiğimiz birkaç on yılda poliüretan, düşük yoğunluklu, yüksek tokluk ve süneklige, yüksek darbe direncine, verimli ses yalıtımına ve mükemmel mekanik özelliklere sahip kompozitler elde etmek için diğer malzemelerle birlikte kullanılmaktadır (Somarathna & ark., 2018)

Poliüretan malzemeler günümüzde inşaat, otomotiv ve tekstil gibi endüstriyel uygulamalarda oldukça fazla kullanım alanı bulmuştur. Poliüretan malzemelerin 2016 yılına ait kullanım alanı yüzdeleri Şekil 1'de verilmiştir (Yenen, 2020).

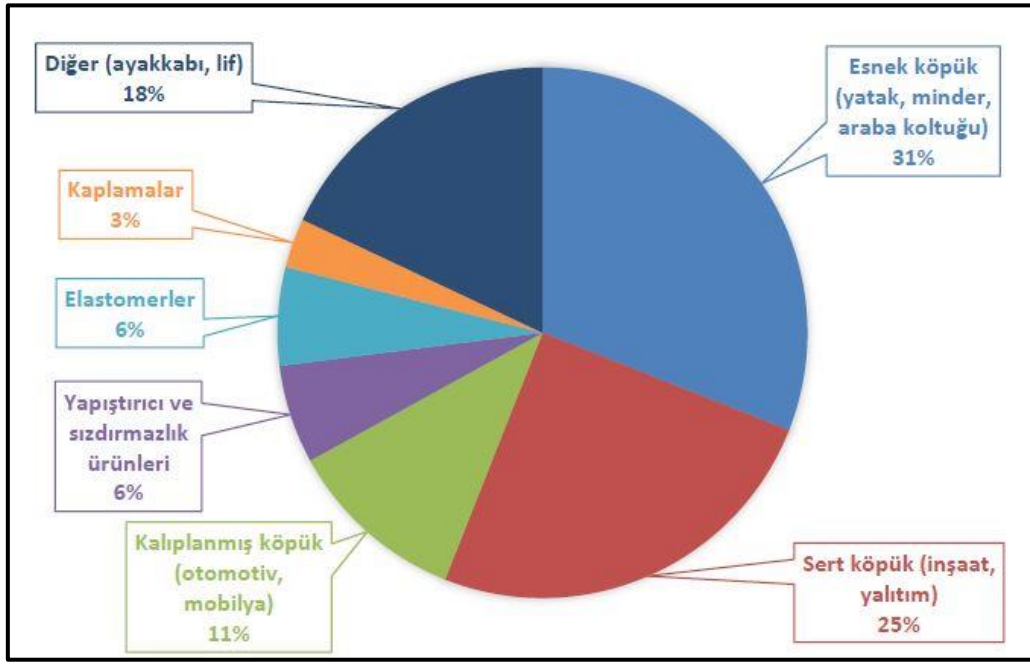

Şekil 1. Poliüretanların 2016 yılına ait kullanım alanı yüzdeleri

Şekil 2’de poliüretan sentezinin geçmişte nasıl üretildiği gelecekte ise bu üretimin hangi yöne doğru kaydığı gösterilmiştir.

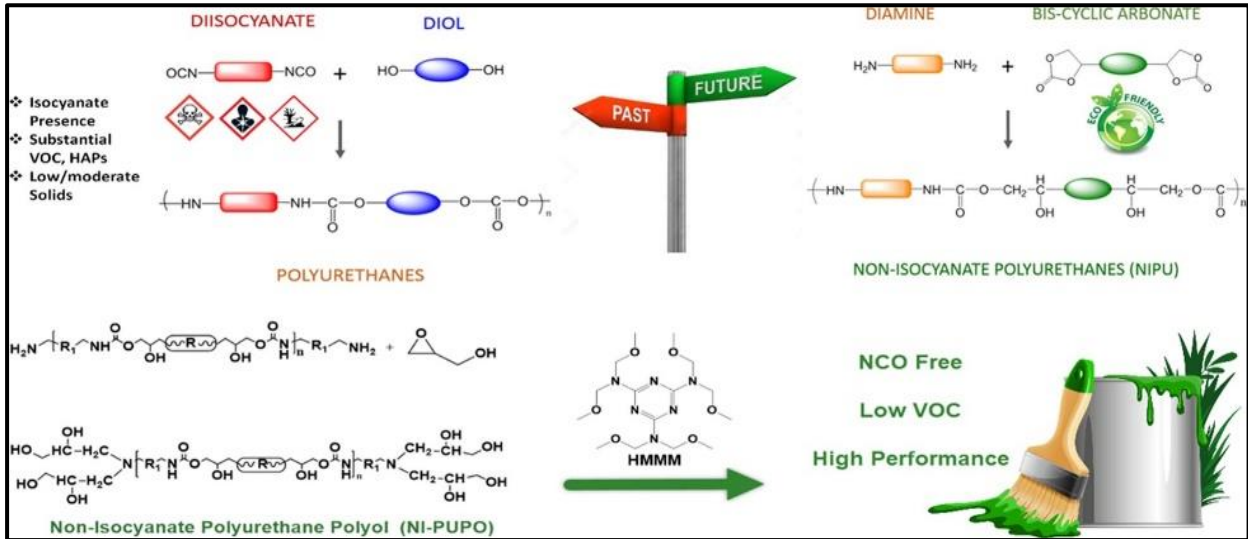

Şekil 2. Poliüretan sentezi, geçmiş ve gelecek (Asemani & Mannari, 2019)

Trikloroflorometan (R-11) gibi köpürtme malzemelerinin kullanılmaya başlanmasıyla birlikte, katı poliüretan köpüklerin üretimi kolaylaşmıştır. Bu köpükler önceleri izolasyon daha sonra süsleme ve yapısal uygulamalarda kullanılmıştır.

Katı poliüretan köpüklerin kullanım alanlarından bazıları şunlardır.

- Buzdolapları ve soğutma cihazlarının izolasyonunda,
- Rüzgar sörfü tahtalarında,
- Sıcak su tanklarının izolasyonunda,
- Boruların izolasyonunda,
- Termoelektrik elemanlar aracılığıyla ısıtma ve soğutma işlemi yapmak için kullanılan konteynerlerin izolasyonunda,
- Çatılar ve duvarlar için sandviç panellerin yapımında (Aydın & Ekmekçi, 2002).

Polimer köpükler, katı ve gaz olmak üzere iki fazdan oluşurlar. Hücresel yapıyı elde etmek için bu iki fazın polimerizasyon tepkimesi sırasında hızlı bir şekilde karıştırılması gereklidir. Polimerizasyon tepkimelerindeki gaz fazına şişirici ajan denir. Fiziksel veya kimyasal olmak üzere iki tip şişirme maddesi vardır. Fiziksel olan, polimerizasyon tepkimesinde inert bir çözücüdür ve ısı yardımıyla buharlaşarak kabarcıklar oluşturur. Diğeri ise polimerizasyon sürecinde tepkime sırasında oluşan bir ürün oluşturan kimyasaldır. Polimerdeki hücreler, köpüğün özelliklerini etkileyen kapalı veya açık tipte olabilir. Sert köpükler kapalı hücreye sahip yapılardır. Esnek köpükler ise daha fazla açık hücreye sahip yapılardır. Mantar, sünger, kemik gibi sentetik köpüklerin yanı sıra doğal köpüklerde de hücresel yapı çeşitliliği görülebilir. Ayrıca köpük yapısında birçok sentetik polimer elde edilebilmektedir. Poliüretan, farklı sektörlerde yaygın olarak kullanılan sentetik polimerik köpüklerdendir (Yıldız, 2019).

Esnek poliüretan köpükler

Esnek poliüretan köpükler, çeşitli kimyasallarla çeşitli polimerizasyon tepkimelerinde elde edilebilen yumuşak ve açık hücreli termoset polimerlerdir. Esnek poliüretan köpüğü sentezlemek için gerekli olan temel kimyasallar, toluen diizosiyanat veya metilen difenil diizosiyanat, poliöl, su, bazı katalizörler, yüzey aktif maddeler, malzemeden istenilen hedef fiziksel özellikleri belirleyen katkı maddeleri ve şişirme ajanlarıdır. Tepkime ortamına katılan çeşitli katkı maddeleri ile poliüretan köpüğe bazı ek spesifik özellikler kazandırılabilir. Bunlar alev geciktirici, renk, mikrobiyalere ve UV radyasyonuna karşı direnç vb. olabilir. Şekil 3'de, sırasıyla 15 kg/m³, 22 kg/m³ ve 32 kg/m³ farklı yoğunluklarda üretilmiş esnek poliüretan köpükler bulunmaktadır (Yıldız, 2019).



Şekil 3. Farklı yoğunluklarda üretilen esnek poliüretan köpükler (Yıldız, 2019)

Esnek poliüretan köpükler, benzersiz özellikleri nedeniyle başlangıçta yatak sektöründe kauçuk, elyaf ve pamuk gibi geleneksel malzemelere göre üstün bir alternatif olarak büyük ilgi ve ortak kabul görmüştür. Esnek poliüretan köpükler 12 ile 50 kg/m³ arasında değişen yoğunluklarda üretilebilirler. Daha yüksek yırtılma mukavemetine, oksidasyona, yaşlanmaya ve ayrıca yangına karşı daha iyi dirence sahiptir ve açık hücre yapısı, nemi (örneğin vücut ısısını) emmesini ve yaymasını sağlar.

Sonraki yıllarda, özel özelliklere sahip yeni bir esnek poliüretan köpük geliştirilmiş ve pazara sunulmuştur. Bu, viskoelastik köpüktür ve genellikle "hafızalı köpük" olarak

adlandırılır. Bu köpük, sağladığı üstün rahatlığın yanı sıra tıbbi özellikleri nedeniyle kısa sürede çok popüler olmuştur ve hatta bazı çevrelerce ona 'mucize köpük' adını verilmiştir. Viskoelastik köpük başlangıçta yaygın kullanım için çok pahalı iken yıllar geçtikçe daha ucuz ve daha uygun fiyatlı hale gelmiştir (Defonseka, 2013).

Hafızalı köpük uygulamasının günlük yaşantımızda en çok karşılaştığımız uygulaması evlerimizde kullandığımız yatak ve yastıklardadır. Şekil 4'de bu uygulamaya ait bir örnek gösterilmiştir.



Şekil 4. Viskoelastik (hafızalı) köpük (Web-1, 2023)

Sert poliüretan köpükler

Sert poliüretan köpük, spreyci poliüretan köpük çatı kaplama, poliüretan lamine paneller, yalıtımlı kaplama ve garaj kapıları için tek cidarlı ve köpüklü paneller gibi konut ve ticari inşaat endüstrilerinde kullanılan önemli bir yalıtım malzemesi olarak kullanılmaktadır. Bu köpükler ayrıca sunta, lamine, örgülü kereste, neme dayanıklı kenar tahtası ve neme dayanıklı döşeme gibi bağlayıcı uygulamaları olarak da kullanım alanı bulmaktadır. Bütün bu özelliklerinin yanında, tekerlekler ve çekirdek bağlayıcılar gibi birçok özel uygulaması yapılmaktadır. Şekil 5'de sert poliüretan köpük gösterilmiştir.



Şekil 5. Sert poliüretan köpük (Web-2, 2023)

Kil ve kalsit gibi maliyeti düşük inorganik dolgu maddeleri sert poliüretan köpük malzemelere dolgu olarak eklenerek üretim maliyetinin düşürülmesine yardımcı olmaktadır. Ayrıca, bu tip dolgu maddelerinin kullanılması, ısı ve mekanik özelliklerde de olumlu sonuçlar verebilmektedir. Sert poliüretan köpük malzemelerin öne çıkan ve en önemli özelliği düşük ısı iletim katsayısına sahip olmasıdır. Bu nedenle, dolgu maddelerinin bu malzemelerin ısı iletim katsayısına etkilerinin, yani termal iletkenliği azaltma kapasitelerinin incelenmesi önem taşımaktadır (Aydoğan & Usta, 2018).

Poliüretan köpük çeşitleri

Günümüzde piyasada birçok köpük çeşidi bulunmaktadır. En yaygın olarak bulunan poliüretan köpük çeşitleri olanlar şunlardır:

- Polistiren,
- Polietilen
- Polyester bazlı poliüretan
- Polieter bazlı poliüretan.

Her bir poliüretandan en çok istenen iki özellik vardır.

1. Kolayca dövülebilir veya kalıplanabilir olması.
2. Orijinal şeklini "verebilir" ve geri dönebilir (özellikle esnek poliüretan köpükler) olmasıdır.

Konfor söz konusu olduğunda, polieter esaslı poliüretan köpükler, ekstra yumuşak dokuları nedeniyle en iyi sonuçları verirler. Ayrıca pürüzlü ve 'çizik' bir yüzey veren polyester esaslı köpüklerden daha ucuzdur.

Polieter poliüretan köpükler, mobilya, yatak takımı, yastık, dolgu ve halı altlığı gibi uygulamalar için yaygın olarak kullanılmaktadır. Polyester bazlı poliüretan köpükler, tekstil, gürültü azaltma ve diğer uygulamalar için kullanılır. Her ikisi de otomotiv, uçak, ev ve ayakkabı endüstrisindeki uygulamalar için tek başına veya kombinasyon halinde kullanılır. Bu köpükler, sıvılaştırılmış etilen gazından (ham petrolün rafine edilmesi sırasında elde edilen) türetilen bir baz kimyasaldan (polioller) yapılır. Bitkisel yağlar ve diğer kaynaklara dayalı 'ekopolioller' adı verilen polioller geliştirilmiştir. Hızlı geliştirme programları ile bu yeni polioller çok yakında geleneksel poliollerin yerini alabilir (Defonseka, 2013).

Poliüretan Sentezinde Kullanılan Malzemeler

Üretan fonksiyonel gruplar, temel olarak izosiyanat ve alkol tepkimesinden oluşur. Poliüretan eldesi Şekil 6'da gösterilmiştir. Diollerin ve bifonksiyonel izosiyanat karıştırılarak poliüretanlar sentezlenir. Dioller yapısında iki tane hidroksil grubu içeren moleküllerdir. Bunlar propilen oksit veya etilen oksidin hidroksil veya amin grubuna baz katalizör ilavesiyle elde edilebilirler (Çalıkoğlu, 2017).

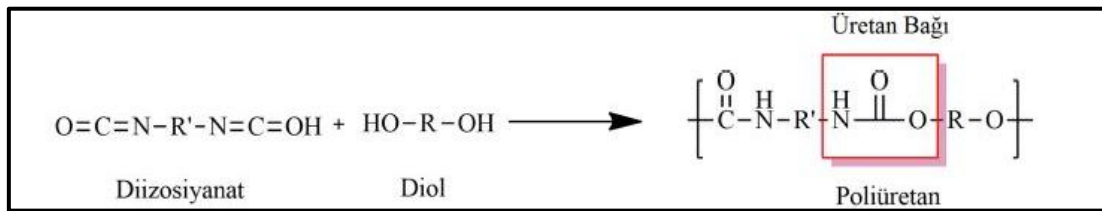

Şekil 6. Poliüretan eldesi



İzosiyanat

İzosiyanatlar, polimer sentezinde kullanılan ve reaktivlikleri oldukça yüksek kimyasal maddelerdir. İzosiyanatlar her bir molü iki adet izosiyanat grubu içerir (Çalıkoğlu, 2017). Esnek köpüklerin imalatında kullanılan en yaygın izosiyanat, toluen di-izosiyanattır. Difenilmetan di-izosiyanat ve onun polimerik biçimleri de kullanılabilir de esnek poliüretan köpüklerin üretimi

için tercih edilen izosiyanatlar 2,4-toluen di-izosiyanat ve 2,6-toluen di-izosiyanat karışımlarıdır. Toluen di-izosiyanat, üreticilerin çok çeşitli fiziksel özelliklere sahip birçok esnek köpük türü üretmesine olanak sağlayan, düşük maliyetli ve yüksek kaliteli bir kimyasal maddedir (Defonseka, 2013).

Alifatik izosiyanatların rezonansları değerlendirildiğinde $-N=C=O$ grubunun reaktivitesinin oksijen ve azot atomlarından kaynaklandığı görülür. İzosiyanat yapısında bulunan elektron çekici R grupları, $-NCO$ grubunun reaktivitesini artırırken elektron verici R grupları reaktivitede azalmaya neden olur. Bu nedenle aromatik izosiyanatlar alifatik ve sikloalifatik izosiyanatlardan daha reaktiftir maddelerdir. Tablo 1’de farklı izosiyanatların reaktiviteleri verilmiştir.

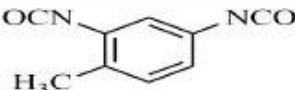
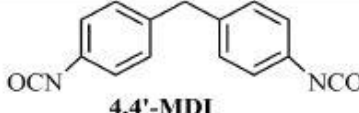
Tablo 1. Bazı alifatik ve aromatik diizosiyanatların $-NCO$ gruplarının hidrosil gruplarıyla olan reaktiviteleri

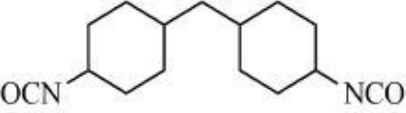
Diizosiyanat	K_1	K_1/K_2
 <p>2,4-TDI</p>	400	12.121
 <p>4,4'-MDI</p>	320	2.909
 <p>HDI</p>	1	2.000
 <p>H₁₂MDI</p>	0.57	1.425

Polioller

Polioller molekül ağırlıkları 250 ile 8000 arasında değişen makromoleküllerdir. Poliüretan üretiminde birçok poliöl çeşidi kullanılmaktadır. Poliölün yapısı ve türü, poliüretan özellikleri için önemli bir değişkendir. Polioller, temel olarak polieter esaslı ve poliester esaslı poliöl olarak sınıflandırılır. Polieter esaslı polioller, epoksit ile aktif hidrojen arasındaki tepkime veya halka açma polimerizasyonu ile üretilir. Polyester polioller, hidrosil ve karboksilik asidin poliyoğunlaşma tepkimesi ile üretilir. Poliollerin bir diğer sınıflandırması da kullanım alanı ile ilgilidir. Esnek poliüretan köpükler, yüksek moleküler ağırlıklı poliollerden üretilir. Sert poliüretan köpükler, düşük moleküler ağırlıklı poliollerden üretilirler (Yıldız, 2019).

Çoğu esnek poliüretan köpük, polieter poliollerle yapılır. Bunlar, yaygın hidrokarbon oksitleri polimerize ederek yapılan uzun zincirli alkollerdir. Bu, zincirin hidrokarbon kısımlarını ve zincirin sonundaki hidrosil fonksiyonel gruplarını birbirine bağlayan bağlantılarla sonuçlanır. Başlatıcı olarak bir propilen oksit ve etilen oksit karışımının gliserin ile kopolimerleştirilmesiyle yapılan moleküler ağırlıkları 3.000 ila 4.000 arasında olan trioller,

genellikle geleneksel esnek levha stoklu köpükleri üretmek için kullanılır. Su ve alkol kalıntıları, bazı dioller ve monoller üretmek için yardımcı başlatıcılar olarak işlev görür.

Bir poliölün işlevselliği değiştirilerek köpüklerin çeşitli özellikleri kontrol edilebilir. Örneğin, moleküler ağırlığı değiştirmeden poliöl işlevselliğinin artırılması, köpük sertliğinde hafif bir artış ve gerilme mukavemeti, yırtılma mukavemeti ve uzamada küçük bir azalma sağlar. Ayrıca işlevsellik arttıkça jel noktasının oluşma süresi azalır. Bir poliölün işlevselliği korunurken poliölün eşdeğer ağırlığının (molekül ağırlığı/işlevsellik) artırılması, artan gerilme mukavemeti ve uzama ile bir köpük üretilir. Bununla birlikte, artan eşdeğer ağırlık, poliölün reaktivitesini de azaltır (Defonseka, 2013).

Poliüretan köpük sentezinde tepkimeyi hızlandırmak, tepkime süresini ve kütleme sıcaklığını azaltmak için katalizörler kullanılır. Katalizörler, köpük üretimi için oldukça önemli malzemelerdir. Katalizörler iki tip tepkimeyi etkiler. Birincisi jelleşme tepkimesini, diğeri ise üfleme tepkimesidir. Jelleşme tepkimesi izosiyanat ve poliöl arasında gerçekleşir. Üfleme tepkimesi ise izosiyanat ile su arasında meydana gelir. İstenilen poliüretan köpük yapısını ve özelliklerini elde etmek için jelleşme ve üfleme dengelenmelidir. Bu iki tepkimenin hızı, her bir katalizör ve katalizör miktarı varyasyonları tarafından kontrol edilebilir. Poliüretan köpük üretiminde en çok amin bazlı katalizörler ve kalay bazlı (metal bazlı olarak da adlandırılan) katalizörler olmak üzere iki tip katalizör kullanılmaktadır (Yıldız, 2019).

Poliüretan sentezinde kullanılan polioller, genel olarak petrol ve petrol ürünlerinden üretilir. Ancak özellikle son yıllarda artan petrol fiyatları poliöl üretiminin maliyetini oldukça fazla artırmıştır. Buna bağlı olarak da poliüretan maliyetleri yükselmiştir. Ayrıca bu üretim yolu çevre açısından olumsuz sonuçlara neden olmaktadır. Son yıllarda yapılan araştırmalar petrol kökenli olmayan alternatif poliollerin kullanılabilirliği ve potansiyeli üzerine yoğunlaşmıştır. Yapılan çalışmalar petrol kökenli olmayan, yenilenebilir kaynaklardan elde edilen poliollerin hem maliyet açısından daha avantajlı olduğunu hem de çevreyle uyumlu bir seçenek olduğunu göstermiştir (Oğuz, 2018).

Çevre ve sürdürülebilirlik yönleri dikkate alındığında, bitkisel yağların poliüretan köpük üretiminde kullanılması önemli avantajlar sağlamaktadır. Özellikle soya fasulyesi yağı, hint yağı, palmye, kanola, yerkıstığı, keten tohumu ve aspir yağı gibi bitkisel yağlar, polioller elde etmek için kullanılan yaygın kaynaklardır. Bu bitkisel yağların temel bileşeni trigliserid molekülleridir. Trigliseridler, poliöl üretimi için uygun bir başlangıç malzemesidir. Bitkisel yağların yenilenebilir olması, kolay işlenebilmesi ve karşılaştırılabilir performans sunması, poliüretan köpük üretimi için tercih edilebilecek önemli avantajlar sağlar. Ayrıca, bitkisel yağların genellikle petrol bazlı poliollerden daha düşük maliyetli olması da önemli bir faktördür. Birçok bitkisel yağ, poliüretan köpük malzemelerin hazırlanmasında poliöl olarak başarılı bir şekilde sentezlerde kullanılmıştır.

Bitkisel yağların kimyasal yapısında, üretan bağlarını oluşturmak için doğrudan izosiyanatlarla reaksiyona girebilecek uygun fonksiyonel gruplar bulunmamaktadır. Bitkisel yağların temel kimyasal yapısı doymamış trigliseridlerden oluşur. Doymamış trigliseridlerden poliöl elde edilebilir. Bunun için kullanılan yaygın yöntemlerden biri trigliserid yapısında bulunan çifte bağların epokside edilmesidir. Epokside işlemi sonrası metanoliz ile epoksi gruplarının hidroksil gruplarına dönüştürülmesi gereklidir. Epokside işlemi sonrasında, hidroksil gruplarına sahip olan bazı bitkisel yağlar, izosiyanatlarla reaksiyona girerek poliüretan malzemelerin sentezinde kullanılabilir. Bu nedenle, poliüretan elastomerler, yapıştırıcılar, kaplamalar, iç içe geçmiş ağ yapıları polimerler ve köpük üretiminde bitkisel yağlardan elde edilen polioller kullanılabilirler.

Yapılan çalışmalar, bitkisel yağlardan yapılan poliüretan köpüklerin, propilen oksit poliollerden yapılan köpüklere göre daha yüksek termal kararlılık gösterdiğini göstermiştir. Ayrıca, bitkisel yağlarda bulunan hidrofobik yapı, poliüretanlara yüksek gerilme mukavemeti,

yüksek yırtılma mukavemeti ve gelişmiş hidrolitik direnç gibi üstün fiziksel ve kimyasal özellikler de katar. Özellikle hint yağı gibi bitkisel yağlar, iyi yapışma özelliği ve yüksek sıcaklık dayanımı nedeniyle poliüretan yapıştırıcılar ve kaplamaların üretiminde üretimde tercih edilirler (Oğuz, 2018)

Şişirme ajanları

Poliüretan köpük üretiminde gaz oluşumu önemli bir aşamadır. Gaz oluşumu, köpüğün genişlemesini ve hücre yapısının oluşumunu sağlar. Poliüretan köpüklerin hazırlanmasında gaz üretimi üç farklı şekilde gerçekleştirilebilir. Bunlar: kimyasal gaz üretimi, fiziksel gaz üretimi ve bu iki yöntemin kombinasyonu. Kimyasal gaz üretimi, izosiyanat grupları ile tepkimeye giren kimyasal şişirme ajanlarının kullanılmasıyla gerçekleştirilir. Bu bileşikler, izosiyanat ile reaksiyona girerek gaz açığa çıkaran kimyasal tepkimeleri başlatır. Örneğin, su tipik bir kimyasal gaz üretici olarak kullanılabilir. Su, izosiyanatlarla reaksiyona girerek karbondioksit gazı oluşturur (Oğuz, 2018).

Zincir uzatıcılar

Poliüretan üretiminde zincir uzatıcılar önemli bir role sahiptir. Zincir uzatıcılar, poliüretan malzemenin yapısında belirli bir karakter ve fiziksel özelliklerin oluşmasında önemli bir rol oynar. Zincir uzatıcı maddeler, diizosiyanat ile reaksiyona girerek poliüretanın sert kısmını oluştururlar. Poliüretan sentezinde kullanılan en yaygın zincir uzatıcılar, düşük molekülü hidroksil veya amin gruplarına sahip bileşiklerdir. Bu bileşikler poliüretanın moleküler yapısında zincir uzatma işlemini gerçekleştirirler. Bazı önemli zincir uzatıcılar şunlardır: etilen glikol, 1,4-bütandiol, 1,6-hekzandiol ve hidrokinon bis (2-hidroksietil) eter gibi doğrusal yapıya sahip dioller. Bu dioller, izosiyanatlarla birleşerek poliüretanın sert kısmını oluşturan iyi kristallenmiş yapıları sağlarlar. Diaminler ise izosiyanatlarla hızlı tepkime veren maddelerdir. Bu tepkime sonucunda oluşan yapı, malzemenin sert kısmını oluşturan yüksek yoğunluklu çift bağlara sahip olur. Diaminler, poliüretan malzemelerin sertliğini, dayanıklılığını ve diğer fiziksel özelliklerini etkileyen önemli bir faktördür. Sert segmentte bulunan hidrojenlerin zincir uzatıcı etilen glikol ile etkileşimi Şekil 7'de gösterilmiştir (Çalikoğlu, 2017).

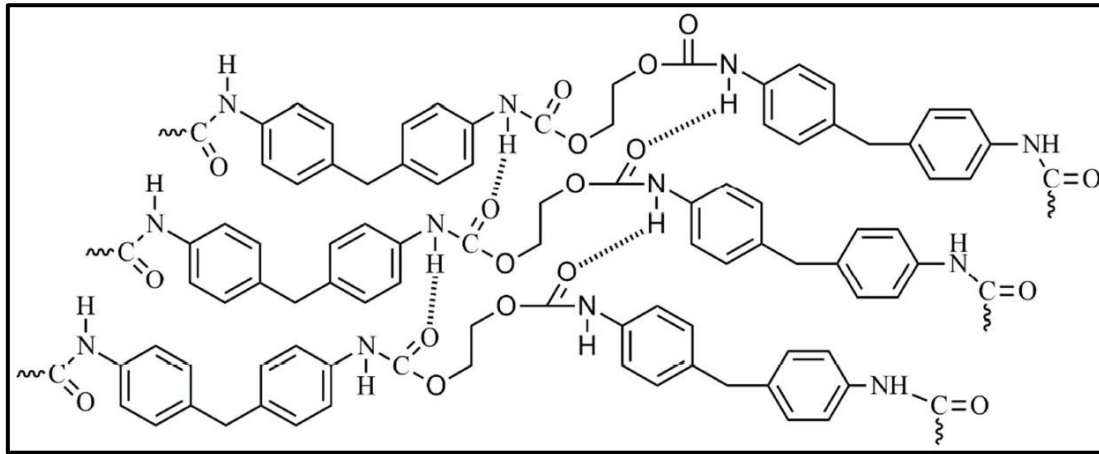

Şekil 7. Sert segmentte bulunan hidrojenlerin zincir uzatıcı etilen glikol ile etkileşimi

Poliüretan Köpük Uygulamaları ve Özelliklerinin İyileştirilmesi

Poliüretan köpük kompozitleri hazırlamak son yıllarda oldukça yaygınlaşmıştır. Daha sonra tartışılacak olan ısı yalıtımı, yangına tepki ve ses yutma özelliklerinin yanı sıra, mekanik özellikler, ıslak ortamlarda mantarlara karşı duyarlılık, elektriksel iletkenlik gibi diğer özellikler, fonksiyonel dolgu maddeleri ilavesiyle iyileştirilebilir. Bu dolgu maddelerinin kullanımı, bina, inşaat ve otomotiv endüstrilerinin ötesinde, radar emici ve elektromanyetik parazitler (EMI) koruması, yağ emiciler, sensörler, yangına dayanıklılık, şekil hafızası veya

biyomedikal malzemelere, özellikle de geleneksel poliüretan köpüklerin uygulama aralığını genişletir (Gama, Ferreira & Barros-Timmons, 2018).

Mekanik özellikler

Poliüretan köpüklerin mekanik özellikleri hemen hemen her uygulama için uygun olsa da, gelişmiş uygulamaların yeni gereksinimlerini karşılayacak şekilde uyarlanabilirler. Selüloz ve lignoselülozik lifler, cam yünü, cam mikroküreler veya cam lifleri, yumurta kabuğu atıkları, hurma parçacıkları, ceviz ve fındık kabukları gibi farklı dolgu maddeleri poliüretan köpüklerin yapısal ve mekanik özelliklerini geliştirmek için kullanılabilir. Termal ve elektriksel özellikler üzerinde önemli bir etkisi olmasına rağmen, karbon nanotüpler (CNT'ler), grafen, karbon nanolifler (CNF'ler) veya Fe₃O₄, TiO₂ gibi inorganik malzemeler, köpüklerin yapısal ve mekanik özelliklerini geliştirmek için yaygın olarak kullanılırlar (Gama, Ferreira & Barros-Timmons, 2018). Tablo 2'de sprey olarak uygulanan poliüretanın bazı mekanik ve diğer özellikleri verilmiştir.

Tablo 2. Sprey olarak uygulanan poliüretanın bazı mekanik ve fiziksel özellikleri

SPREY POLİÜRETAN ÖZELLİKLERİ	DEĞER	BİRİM	NORM
Yoğunluk	30 - 60	Kg/m ³	DIN EN 845
Isı iletkenlik değeri	0,020 - 0,022	W/m.K	DIN 52612
Basınç gerimi (%10 genişleme ile)	0,18	N/mm ²	DIN 52423
Eğilmeye dayanıklılık	0,24 - 0,30	N/mm ²	DIN 52423
Su çekme (168 saat sonra)	0,05 - 0,20	Hacim %	DIN 53428
Yanma dayanıklılığı	B2	-	DIN 4102, T1
Su buharı difüzyon direnci	55 - 60	-	DIN 52615
Kapalı hücre oranı	>%90	%	DIN 4590
Boyutsal Stabilite (-20 °C ile +70 °C de)	<0,05	%	DIN EN ISO 2796
Basma dayanımı	14	Mpa	DIN 53421

Termal özellikler

Normalde açık hücreli köpükler ses yalıtımı uygulamaları için, kapalı hücreli köpükler ise ısı yalıtımı uygulamaları için uygundur. Isı yalıtımı öncelikle hücre boyutu ve hücre morfolojisinin bir kombinasyonundan kaynaklanır. Bu da düşük ısı iletkenliğine sahip gazı içeride tutar. Sert köpüklerle ilişkilendirilen kapalı hücreli köpükler, olağanüstü ısı yalıtım özelliklerinden dolayı önemli bir malzeme sınıfıdır. Ayrıca, yüksek mekanik dayanımları ve kolay işlenebilmeleri, sert polietilen köpüklerin pazara hakim olduğu buzdolapları ve sandviç paneller gibi çeşitli endüstriyel uygulamalarda sert polietilen köpükleri çekici bir seçim haline getirir.

Daha önce de belirtildiği gibi, sert polietilen köpüklerin ana uygulaması ısı yalıtımı alanındadır.

Polietilen köpükler, termal iletkenlik katsayısı (λ veya k) 0,1 – 0,3 W/m·K aralığında değişmektedir. Şekil 8'de ısı yalıtım amacı ile kullanılan poliüretan uygulaması gösterilmiştir.



Şekil 8. Poliüretan ısı yalıtım uygulaması (Web-3, 2021)

Yangına tepki

Yanma sırasında, polietilen köpükler, özellikle karbon monoksit (CO) ve hidrojen siyanür (HCN) olmak üzere insan sağlığı açısından oldukça zehirli duman üretirler. Bu gazların solunması ciddi sağlık sorunlarına ve hatta ölüme neden olabilir. Ayrıca, bir yangın sırasında, gaz fazında küçük moleküller salan polietilen köpüklerin ayrışmasına yol açan ani bir sıcaklık artışı olur. Bu küçük moleküllerin hava ile karışımı yanıcı bir karışım oluşturur ve bu karışımın konsantrasyonu ve sıcaklık yanıcılık sınırını geçtiğinde malzeme yanmaya başlar.

Bir malzemenin yangınla ilgili davranışı şu şekilde sınıflandırılabilir:

- i. yangına dayanıklılık
- ii. yangına tepki

Yangına dayanıklılık, bir duvar, zemin, kapı vb. gibi bir yapı elemanının yangına maruz kaldığında özelliklerini ne kadar iyi koruyabileceği hakkında bilgi verir. Yangına tepki ise bir malzeme veya sistemin yangına nasıl katkıda bulunacağına ölçümüdür. Şekil 9'da üretilen bir malzemenin yangın testlerinin yapılışı ile ilgili bir görsel verilmiştir.

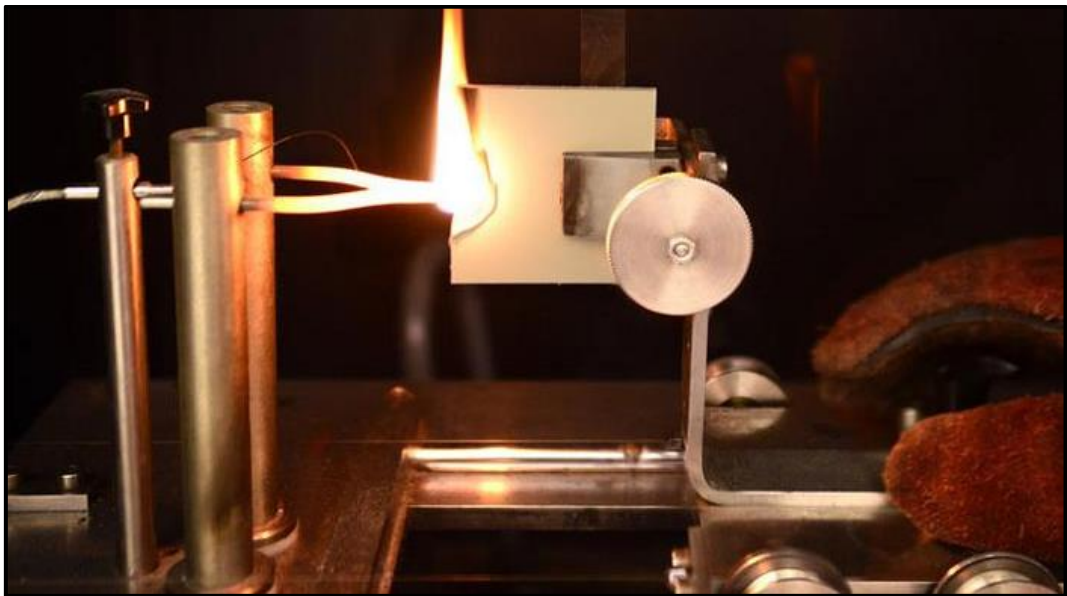

Şekil 9. Üretilen malzemenin yangına karşı dayanımı (Web-4, 2023)

Ses yalıtımı

Poliüretan köpüklerin yapılarında bulunan boşluklar, kanallar veya boşluklar nedeniyle iyi ses emme özelliklerine sahip olduğu bilinmektedir. Ses dalgaları esnek bir köpüğün açık gözenekli hücrelerinden aktığında, hava akımı ile hücre duvarı arasındaki sürtünme kuvvetleri ses enerjisini ısı enerjisine dönüştürür. Ancak bu, kapalı gözenekli, kısmen açık ve hatta açık hücrelerin bir kombinasyonuna sahip olma eğiliminde olan sert köpüklerin ses emme kapasitesini tam olarak açıklamaz. Yine de ses soğurmanın başka mekanizmaları da vardır: açık hücreler gözenekli bir soğurucu olarak hareket ederken, kapalı bir hücre zar soğurucu olarak hareket edebilir ve kısmi bir açık hücre bir Helmholtz soğurucu olarak hareket edebilir. Bir membran soğurucu durumunda, sistemin rezonans özellikleri (boşluk ve sınırlar) ses emilimi sağlar. Buna karşılık, bir Helmholtz soğurucu (veya rezonatör), gelen ses dalgalarına rezonans yaparak yanıt verecek, böylece belirli frekanslarda ses enerjisini emecek küçük bir açıklığa sahip kapalı bir hacimden oluşur. Şekil 10'da poliüretan sentezi ve Şekil 11'de ses yalıtımında kullanılan poliüretan malzeme gösterilmiştir (Gama & ark., 2017).

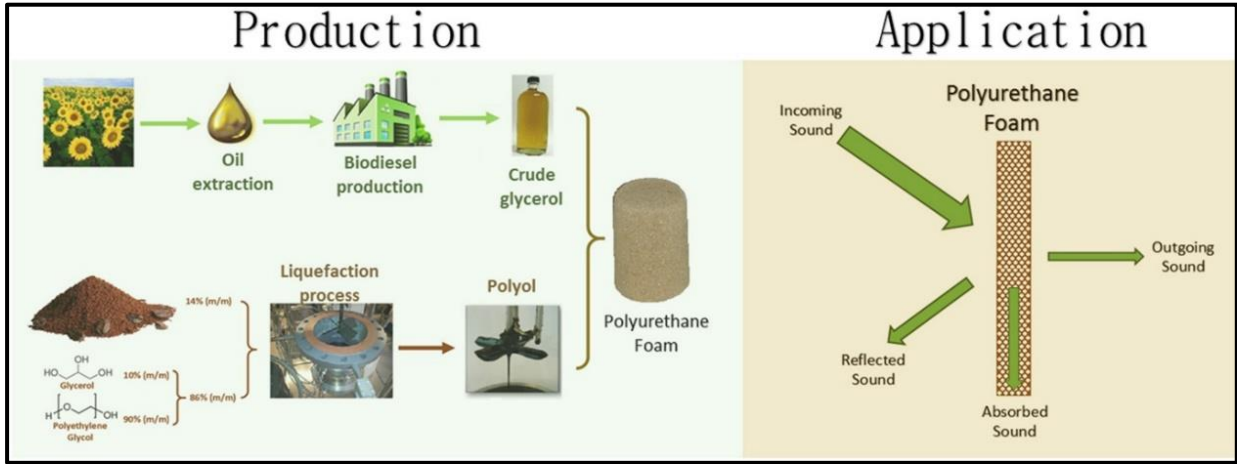

Şekil 10. Poliüretan sentezi ve ses yalıtımında kullanımı

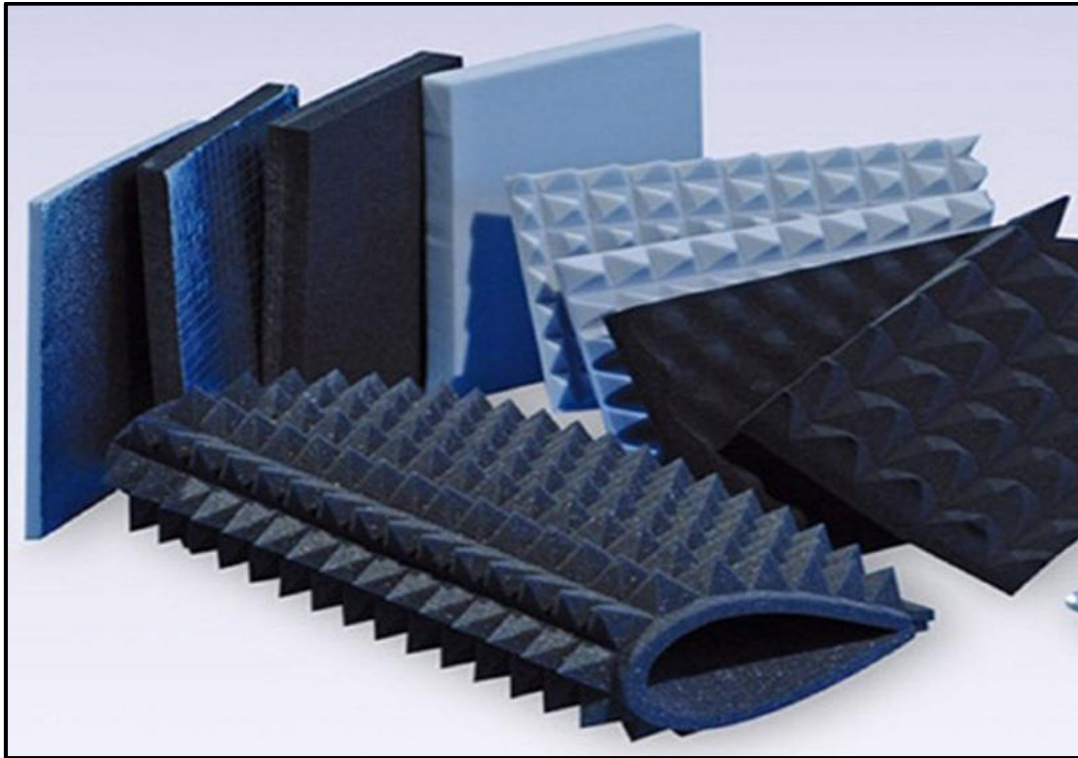

Şekil 11. Ses yalıtım amacı ile kullanılan poliüretan malzeme (Web-5, 2023)

Su ve nem yalıtımı

Poliüretan kaplamalar, suya daldırıldıktan sonra düşük su emme oranları, en iyi emicilik özellikleri ve minimum ağırlık artışı sergilerler. Poliüretan kaplı numunelerin klorür geçirgenliği, kaplanmamış betona kıyasla neredeyse onda bir oranında azalır. Hızlandırılmış korozyon testi, poliüretan elastomer esaslı su yalıtım malzemesi ile kaplanmış betonarme numunelerin diğer su yalıtım malzemelerine göre daha iyi performans gösterdiğini açıkça göstermiştir. Ayrıca, poliüretan içeren polimer esaslı kaplamaların, değerlendirilen fiziksel özellikler açısından, çimento esaslı polimer modifiyeli kaplamalardan genel olarak daha iyi performans gösterdiği sonucuna varmışlardır.

Çok sayıda hidrojen bağı, büyük moleküller arası kuvvetler ve kimyasal kararlılık nedeniyle poliüretan korozyon önleyici kaplamalar mükemmel kimyasal dirence sahiptir. Bununla birlikte, tek poliüretan kaplama, yüksek tuzlu sprej, yüksek ısı, kimyasallar, kanalizasyon ve diğer zorlu koşullar gibi çok zorlu aşındırıcı ortamlara dayanamaz. Bu nedenlerle poliüretanların tek başlarına yaygın olarak kullanımlarını engeller (Wang & ark., 2015).

Poliüretan esaslı malzemelerin beton yüzeye fırça, rulo ile sürülerek veya püskürtülerek uygulanan türleri mevcuttur. Uygulama sonrası kürlerini tamamladıktan sonra süreli olarak elastik kalırlar. Bu tür malzemeler oldukça elastiktirler ve çatlak köprüleme özelliğine sahiptirler. Poliüretan esaslı malzemeler, binalarda dıştan temel yalıtımında, teras, bahçe, çatı gibi alanlarda su ve nem yalıtımı amacı ile kullanılabilirler. Poliüretan esaslı sürme malzemelerin kullanılmadan önce uygulama yapılacak yüzeye astar sürülmesi önemlidir. Uygulama öncesi kullanılacak olan astar, poliüretan esaslı sürme su yalıtım malzemesinin özel bir inceltici ile karıştırılması ile elde edilir (MEGEP, 2013). Şekil 12’de betonarme bir yapının üzerine poliüretan malzeme kullanılarak yapılan bir uygulama gösterilmiştir.



Şekil 12. Su yalıtım uygulaması (Web-6, 2023)

Dekoratif amaçlı kullanım

Dekoratif amaçlar için kullanılan poliüretan sistemlerin kalıplanmasının çok kolay olduğu gerçeği göz önüne alındığında, ortaya çıkan kirişler farklı şekillere sahip olabilir ve her şeyden önce ahşapı mükemmel bir şekilde taklit edebilir. Bu, elde edilen kirişlerin, örneğin çatı kaplama levhalarının birleşim yerlerini kaplamak veya yapısal beton kirişleri kaplamak için kullanılmasına izin verir.

Mimaride, duvarlarda ve tavanlarda son dokunuşlar veya süslemeler yapmak için pervazlar kullanılır. Poliüretan sistemlerden yapılan ahşap imitasyon pervazlar, poliüretanın düşük

yoğunluklu bir malzeme olması sayesinde kalıbın kendisine büyük bir hafiflik sağlar. Bu faktör aynı zamanda onlarla çalışmayı çok kolaylaştırarak çok çeşitli son dokunuşlar elde etmenizi sağlar.

Poliüretan dekoratif paneller suni taş, tuğla, tekstil, beton veya ahşap ile çok çeşitli yüzeyler sunar. Kaplamalardaki çok yönlülüğe ek olarak, tüm dekoratif poliüretan panellere eşlik eden iki özellik vardır: hafiflikleri ve dayanıklılıkları. Bu özellikler dekoratif poliüretan panellerin kurulumunu ve işlenmesini çok kolaylaştırır.

Dekoratif çerçeveler, büyük bir harcama yapmadan iç mekanda farklı bir görünüm kazandıran, bir mekanın duvarlarını süslemek için işlevsel ve zarif bir seçenektir. Poliüretan sistemlerin sunduğu farklı bitişler sayesinde, farklı renkleri, konumları ve dokuları birleştirmeye olanak tanıyan ahşap görünümlü poliüretan çerçeveler oluşturur. Şekil 13'de poliüretan köpüğün dekoratif amaçlı kullanımı ile ilgili bir görsel verilmiştir.



Şekil 13. Dekoratif amaçlı poliüretan uygulaması (Web-7, 2023)

Diğer kullanım alanları

Günümüzde poliüretan köpükler ayrıca elektrik uygulamalarında iletken veya yalıtım malzemesi olarak da kullanılmaktadır. Farklı nem ve sıcaklık koşulları altında AC ve yıldırım darbe voltajlarını kullanarak üç farklı köpüğün havadan iki ila üç kat daha iyi dielektrik mukavemeti sunduğu gösterilmiştir. Ancak halen bazı uygulamalar için elektriksel iletkenliğin artırılması gerekmektedir. İletişim, hesaplamalar veya otomasyon gibi elektroniklere artan ilgi, kirliliğe yol açan elektromanyetik parazitleri (EMI) artırmıştır. Bu kirliliği azaltmak için, iletken poliüretan köpük kompozitlerinin EMI koruyucu olarak en iyi adaylardan biri olduğu kanıtlanmıştır (Gama, Ferreira & Barros-Timmons, 2018).

Poliüretanlar biyomedikal uygulamalarda kullanılmaktadırlar. Aslında, bunlar ilk olarak 1950'lerde polyester poliüretan köpük ile kaplanmış kompozit meme protezleri ürettiği zaman biyomedikal alanlara tanıtılmıştır. Daha sonra in situ kemik fiksasyonu için rijit bir poliüretan köpük kullanılmıştır. Poliüretan köpükler santral venöz kateterler, vasküler greftler, kalp kapakçıkları, meme protezleri, oküler implantlar veya ilaç dağıtım sistemleri olarak kullanılmaktadır. Bununla birlikte, biyomedikal uygulamalarda kullanılabilmesi için herhangi bir materyalin mükemmel biyouyumluluk sergilemesi gerekir. Bu anlamda, poliüretanların biyouyumluluğu hem in vitro hem de in vivo denemelerde kapsamlı bir şekilde değerlendirilmektedir (Gama, Ferreira & Barros-Timmons, 2018).

Sonuç

Poliüretanlar, poliöl ve diizosiyanatların kondenzasyon polimerizasyon tepkimesi sonucu üretilen polimerik malzemelerdir. Üretan ($-NHCOO-$) veya üre ($-NHCONH$) fonksiyonel grubu barındıran polimerler, poliüretanlar olarak adlandırılırlar. Poliüretanlar, bir poliöl ile diizosiyanat ($R(NCO)_2$) bileşiminin polikondenzasyon tepkimesi sonucu meydana gelir. Polimeri oluşturan bileşenlerin türüne ve bileşime bağlı olarak çok farklı özelliklere sahip olabilmeleri nedeniyle poliüretanlar; inşaat, otomobil, yapıştırıcı, mobilya ve boya sanayi sektörleri başta olmak üzere birçok alanda kullanılan değerli mühendislik malzemeleridir.

Poliüretan köpükler, farklı sektörlerde çok geniş uygulama alanına sahiptir. Bu sektörlerden bazıları ve sektördeki kullanım alanları aşağıda sıralanmıştır.

- Beyaz eşya sektöründe, buzdolabı, derin dondurucularda yalıtım sürecinde,
- Otomotiv sektöründe, koltuk, tampon, direksiyon, tekerlek üretiminde,
- İnşaat sektöründe, yaygın olarak ısı yalıtım malzemesi uygulamalarında,
- Elektronik sektörde, bilgisayar ve telekomünikasyon ekipmanları, su altı kabloların yalıtımında,
- Mobilya sektöründe, koltuk, yatak, halı altlığı üretimlerinde,
- Gemicilik sektöründe, sandviç sistem panellerin üretiminde
- Medikal sektöründe, ameliyat masası, hastane yatağı, yara iplikleri, katater üretimlerinde,
- Paketleme sektöründe,
- Zemin kaplama sektöründe,
- Yapıştırıcı sektöründe kullanım alanı vardır.

Poliüretan sentezinde kullanılan polioller, genel olarak petrol ve petrol ürünlerinden üretilir. Ancak özellikle son yıllarda artan petrol fiyatları poliöl üretiminin maliyetini oldukça fazla artırmış, buna bağlı olarak da poliüretan maliyetleri yükselmiştir. Ayrıca bu üretim yolu çevre için olumsuz sonuçlara yol açmaktadır. Son yıllardaki araştırmalar doğal yollardan elde edilen alternatif polioller üzerine yoğunlaşmıştır. Yapılan çalışmalar petrol kökenli olmayan, yenilenebilir kaynaklardan elde edilen poliollerin daha ekonomik olduğunu ve çevre ile daha uyumlu olduğunu göstermiştir.

Poliüretan üretiminde zincir uzatıcılar düşük moleküllü hidroksil ya da amin grubu içeren, malzemenin yapısında önemli rol oynayan bileşiklerdir. Zincir uzatıcıların seçimi, poliüretan malzemenin fiziksel özelliklerinin belirlenmesinde kritik bir faktördür. Uygun zincir uzatıcıların seçimi, istenen poliüretan malzeme özelliklerinin elde edilmesini sağlar. Bu nedenle, poliüretan sentezinde kullanılan zincir uzatıcılar dikkatle seçilmeli ve malzemenin hedeflenen performansını karşılaması için optimize edilmelidir.

Poliüretan köpük kompozitleri hazırlamak son yıllarda oldukça yaygınlaşmıştır. Daha sonra tartışılacak olan ısı yalıtımı, yangına tepki ve ses yutma özelliklerinin yanı sıra, mekanik özellikler, ıslak ortamlarda mantarlara karşı duyarlılık, elektriksel iletkenlik gibi diğer özellikler fonksiyonel dolgu maddeleri ilavesiyle iyileştirilebilir. Bu dolgu maddelerinin kullanımı, bina, inşaat ve otomotiv endüstrilerinin ötesinde, radar emici ve elektromanyetik parazitler (EMI) koruması, yağ emiciler, sensörler, yangına dayanıklılık, şekil hafızası veya biyomedikal malzemelere, özellikle de geleneksel poliüretan köpüklerin uygulama aralığını arttırır.

KAYNAKÇA

- Akbay, S. (2019). *Doğal elyaf içeren poliüretan kompozitler* (Yüksek Lisans Tezi). Gebze Teknik Üniversitesi Fen Bilimleri Enstitüsü, Gebze.
- Asemari, H.R. & Mannari, V. (2019). Synthesis and evaluation of non-isocyanate polyurethanes polyols for head-cured thermoset coatings. *Progress in Organic Coatings*, 131, 247-258.
- Aydın, H. & Ekmekçi İ. (2002). Isı yalıtım malzemesi olarak poliüretan köpüğün fiziksel ve kimyasal özellikleri, üretimi ve incelenmesi. *SAU Fen Bilimleri Enstitüsü Dergisi*, 6 (1), 45-50.
- Aydoğan, B. & Usta N. (2018). Rijit poliüretan köpük malzemelere barit ilavesinin ısı iletkenlik ve ısıl bozunma davranışına etkilerinin incelenmesi. *İleri Teknoloji Bilimleri Dergisi*, 7 (1), 50-59.
- Çalikoğlu Y. (2017). *Epoksitlendirilmiş soya yağından tioglikolik asit ve tioglikolik asit metil esteri ile halka açarak oluşan poliollerden yeni poliüretan sentezi ve karakterizasyonu* (Yüksek Lisans Tezi) Sakarya Üniversitesi Fen Bilimleri Enstitüsü, Sakarya.
- Defonseka C. (2013). *Practical Guide to Flexible Polyurethane Foams*, 2013, Smithers Rapra Technology Ltd, 978-1-84735-975-9 (ebook).
- Erdem, M., Akdoğan, E., Üreyen, M. E., Uysal, O., Kaya, M. & Irmak, C. (2018). Yumurta kabuğu tozu katkılanmış sert poliüretan köpükler: termal iletkenlik, basma mukavemeti ve yanma davranışlarının incelenmesi. *Isı Bilimi ve Tekniği Dergisi*, 38 (1) 83-93.
- Gama, N. V., Ferreira, A. & Barros-Timmons, A. (2018). Polyurethane foams: past, present, and future. *Materials*, 11, 1841.
- Gama, N., Silva, R., Carvalho, A.P.O., Ferreira, A. & Barros-Timmons, A. (2017). Sound absorption properties of polyurethane foams derived from crude glycerol and liquefied coffee grounds polyol. *Polymer Testing*, 62, 13-22.
- Hamidov, M. (2020). *Fosfor içeren yanma geciktirici poliüretan köpüklerin geliştirilmesi* (Yüksek Lisans Tezi). Marmara Üniversitesi Fen Bilimleri Enstitüsü, İstanbul.
- Kaya, M. A. (2021). Telekelik siloksan oligomerleri içeren poliüretan esaslı kaplamaların sentezi ve karakterizasyonları. *Avrupa Bilim ve Teknoloji Dergisi*, 32, 367-382.
- MEGEP, (2013). *İnşaat Teknolojisi – Çatılarda su yalıtımı*. (06/06/2023 tarihinde http://www.megep.meb.gov.tr/mte_program_modul/moduller_pdf/%C3%87at%C4%B11arda%20Su%20Yal%C4%B1t%C4%B1m%C4%B1.pdf adresinden ulaşılmıştır.)
- Oğuz, N. (2018). *Farklı hammaddelerden poliüretan köpüklerin hazırlanması ve karakterizasyonu* (Doktora Tezi). İstanbul Üniversitesi Fen Bilimleri Enstitüsü, İstanbul.
- Somarathna, H. M. C. C., Raman, S. N., Mohotti, D., Mutalib, A. A. & Badri, K. H. (2018). The use of polyurethane for structural and infrastructural engineering applications: A state-of-the-art review. *Construction and Building Materials*, 190, 995-1014.
- Şencan Şahin, A., Kovacı, T. & Dikmen, E. (2021). Yıllık CO2 emisyonunu dikkate alarak bina duvarlarının optimum yalıtım kalınlığının belirlenmesi ve ekonomik analizi. *Pamukkale Univ. Muh. Bilim Derg.*, 27 (1), 60-69.
- Şimşek, Z. (2019). Konut yapılarında kullanılan ısı yalıtım malzemelerinin incelenmesi. *Technological Applied Sciences*, 14(4),147-162.

- Uludüz, K. (2021). *Şok emici şekil hafızalı poliüretan zemin kaplamalarının geliştirilmesi* (Yüksek Lisans Tezi) İstanbul Teknik Üniversitesi Fen Bilimler Enstitüsü, İstanbul.
- Wang, X., Hu, J., Li, Y., Zhang, J. & Ding, Y. (2015). The surface properties and corrosion resistance of fluorinated polyurethane coatings. *Journal of Fluorine Chemistry*. 176, 14–19.
- Web-1, (2023). *Hafızalı Köpük*. (06/05/2023 tarihinde https://tr.wikipedia.org/wiki/Haf%C4%B1zal%C4%B1_k%C3%B6p%C3%BCk adresinden ulaşılmıştır.)
- Web-2, (2023). *Rijit (Sert) Köpükler*. (06/06/2023 tarihinde <http://www.cestelkimya.com/category/urunler/poliuretan-kopuk-sistemler/rijit-sert-kopukler/> adresinden ulaşılmıştır.)
- Web-3, (2021). *Sprey Poliüretan Isı Yalıtımı*. (06/06/2023 tarihinde <https://www.sentezcelik.com/3861/2021/04/30/isi-yalitimi/> adresinden ulaşılmıştır.)
- Web-4, (2023). *Yanmazlık Testi*. (06/06/2023 tarihinde <https://www.muayene.com/laboratuvar/yapi-malzemeleri-testleri/yanmazlik-testi> adresinden ulaşılmıştır.)
- Web-5, (2023). *Ses Yalıtım Malzemeleri*. (06/06/2023 tarihinde <http://www.elitsesyalitim.com/kategori/ses-yalitim-malzemeleri> adresinden ulaşılmıştır.)
- Web-6, (2023). *Su Yalıtım Sistemleri*. (06/06/2023 tarihinde <https://www.tr.weber/su-yalitim-sistemleri> adresinden ulaşılmıştır.)
- Web-7, (2023). *Poliüretan Dekoratif Duvar ve Tavan Panelleri* (06/06/2023 tarihinde <https://www.tyttasarim.com/product/results/3540/poliuretan-dekoratif-duvar-ve-tavan-panelleri> adresinden ulaşılmıştır.)
- Yenen, E. (2020). *Sert poliüretan köpük uygulamalarında kullanılmak üzere asit indisi düşük poliester-poliollerin geliştirilmesi*. (Yüksek Lisans Tezi). İstanbul Üniversitesi Cerrahpaşa Lisansüstü Eğitim Enstitüsü, İstanbul.
- Yıldız, N. (2019). *Multiobjective optimization of slabstock polyurethane foam production proces* (MSc Thesis). Ege University Graduate School of Applied and Natural Science, İzmir.

Android Cep Telefonu Kullanarak Düşük Maliyetli Görüntü Karşılaştırması ile Üretim Sistemlerinde Parça Hatalarının Tespiti

Beyza BOZ¹
Mustafa HAZIR²
Serkan YORULMAZ³

Giriş

Kaliteyi, bir mal veya hizmetin müşteri beklentilerini ne denli karşıladığı olarak tanımlayabiliriz. Rekabetin bir hayli yüksek olduğu günümüzde şirketlerin kaliteli ürün üretmeleri bir zorunluluk olmuştur. Bunun yanında kaliteli ürün üretmenin yani vaadettiği özellikleri sağlayan bir üretmenin gerekliliği olan prosesleri üretim hatlarında uygulamaları verimlik, kayıp, adet/adam gibi kriterler açısından baskı oluşturmaktadır.

İşletmede üretim ya da hizmet sırasında belirlenmiş olan kabul edilebilir kayıp miktarları vardır. Belirli durum ve şartlar altında hesaplanarak belirlenmiş olan bu miktarların üzerinde olan kayıp, işletme için kar kaybına neden olacaktır. Bu kayıpların devam etmesi ise hem işletmenin devamlılığı için hem de ülke ekonomisi için tehlikelidir. Verimlilik kavramı, üretim esnasında kullanılan insan gücü, hammadde, alet ve makineler, enerji, su, toprak, gübre gibi kaynaklarla elde edilen ürün arasındaki ilişkiyi, oranı ifade etmektedir. (Dulkadir , 2016:21) Verimlilik bir çok açıdan ele alınabilir, örneğin makine verimliliği veya iş gücü verimliliği olarak ele alınabilir. Makine verimliliğinde üretim hattında kullanılan makinelerin maliyet fayda oranları, yatırım getiri zamanlaması, aktif kullanım süresi, yatış (kullanım dışı olma) süresi, çalıştığında aldığı girdiye karşılık verdiği çıktı oranı gibi incelenebilir. Aynı şekilde iş gücü verimliliği de iş gücünden olabildiğinde tam kapasite faydalanma, iş gücü başına düşen üretilen ürün adedi gibi açılardan ele alınabilir.

Bir işletmede üretilen tüm ürünlerin özellik (nitelik) ve ölçüm değerleri bakımından birbirinin tamamen aynı olması mümkün değildir. Bu durum, kalite düzeyinin üründen ürüne "farklılık" gösterdiği anlamına gelir. Önemli olan nokta, bu değişimin belirli bir tolerans seviyesinin dışına çıkmaması, ürünün veya hizmetin işlevselliğini etkilememesi ve tüketicilerin beklenti ve ihtiyaçlarını karşılamada kabul edilebilir bir kalite düzeyinde olmasıdır. (Özgüvenç , 2016:1)

Bu çalışmada kaliteyi etkileyen, verimliliği düşüren, iş gücü maliyetini arttıran, üretimin girdi hammaddesinde görülebilen görsel kusurların yol açtığı zararların önüne geçebilmek için düşük maliyetli, insan hatasından arınmış, yarı otomatize bir görsel hata analizi düzenegi çalışması anlatılacaktır.

Ele alınan durum, cep telefon üretim montaj hattının bir girdisi olan ana kart ta yanlış dizilmiş bir devre elemanının veya hatlar arası taşıma sırasında meydana gelebilecek olan darbe sonrası oluşabilecek veya hat operatörünün hatası sonucu oluşabilecek görsel kusurların, yine bir cep telefon uygulaması ve bu telefon üzerindeki kamera ile çekilecek fotoğrafın düzgün ana kart fotoğrafı ile karşılaştırılarak ana kart görsel hatasının cep telefon ekranında

¹ Adı Soyadı, Unvan, Üniversite, Bölüm

² Mühendis, Süleyman Demirel Üniversitesi, Makine Mühendisliği

³ Doktora Öğrencisi (Yüksek Mühendis), Yıldız Teknik Üniversitesi, Elektronik Mühendisliği, Orcid: 0009-0002-8635-5971

gösterilmesidir. Bu çalışma ile, insan gözü ile yapılacak bir kontrolde kaçabilecek detayda farklılıkları yarı otomatik tespiti sağlanarak insan hatası elemine edilmesi amaçlanmıştır. Ayrıca kurulan düzeneğin ve kullanılan cep telefonuyla düşük maliyetli bir tespit sistemi kurulmuştur.

Literatür incelendiğinde, görsel karşılaştırmalı birçok çalışma bulunabilir. Jie Li, Xunxun Zhang, Pei Feng görüntü işleme metodu ile üretim ömrünü tamamlamış cep telefonlarında malzeme tespiti çalışması yapmışlardır. Bu çalışma ile cep telefonlarının faydalı ömürlerinin sonuna gelen önemli parçalarını tanımlamak için görüntü işleme tabanlı bir yaklaşım sunulmuştur. Çeşitli marka ve modellerden kullanım ömrü sona eren cep telefonlarının sökme veri kümelerini oluşturmak için çalışma yapılmıştır. YOLOv5m algılama modeli, doğrulamanın yanı sıra eğitmek için de uygulanmıştır. Çalışma sonucunda önerilen yaklaşım pil, kamera, anakart ve vidanın akıllı bir şekilde algılanmasını sağlamıştır. Yol planlama algoritmaları bu alana uygulanarak, vidaların sökme sıralama planı için kullanılmış ve sökme verimliliği artırılmıştır. (Li, et al., 2022:1)

Literatürde başka bir çalışmada ise cep telefonu kamerası aracılığıyla meme kanseri histolojisi görüntü analizi yapılmıştır (Ikemura, 2018). Yağmur damlalarının boyutunu belirlemek üzere yapılan bir çalışmada yine düşük maliyet sağlama için cep telefonu kamerası kullanılmıştır (Pebralia and Amri , 2022). Tıp alanında göz fundusunun görüntülenmesinde cep telefonları kullanılmıştır (Iqbal, 2021). Mango ağacında mango meyvesi tespiti için raspberry pi ve harici kamera görüntüleri üzerinde görüntü işleme teknikleri kullanılmıştır. (Ali, et al., 2006).

Yine farklı teknikler kullanılarak kalite kontrol yöntemi olarak önerilen çalışmalar literatürde mevcuttur. Örneğin makine görmesi algoritması önerilerek açık kaynak kodlu bilgisayar görmesi kütüphaneleri kullanılmış ve python yazılım dilinde uygulanarak kalite kontrol süreçlerinde uygulanabilirliği ele alınmıştır .(Alie, et al., 2017)

Üretimin Başlangıcında Hatanın Tespit Edilmesi

Üretim hatlarında yapılan hatalar, sadece maddi kayıplara neden olmakla kalmaz, aynı zamanda imaj kaybına ve müşteri memnuniyetsizliğine yol açabilir. Bu nedenle, hatayı montajdan önce yakalamak son derece önemlidir. Bir ürünün montaj süreci, üretim sürecinin en kritik aşamasıdır. Üretimin başında yapılan bir hata, tüm ürünlerin kalitesi tehlikeye atabilir. Bu nedenle, montaj sırasında meydana gelen hataların en kısa zamanda tespit edilmesi ve düzeltilmesi önemlidir.

Hataların tespiti ve düzeltilmesi için, üretim hattında sıkı kalite kontrol prosedürleri uygulanmalıdır. Bu prosedürler, ürünlerin her aşamasında belirli testlerin yapılmasını ve hataların tespit edilmesini sağlar. Bu şekilde, hataların tespit edilmesi daha erken bir aşamada gerçekleşir ve maliyetli geri çağırma işlemlerinden kaçınılır. Ayrıca, üretim hattında kullanılan ekipmanların ve araçların düzenli bakımı ve kalibrasyonu da hataların tespitinde önemlidir. Bu nedenle, üretim hattı çalışanları, kalite kontrol prosedürlerine uygun hareket ederek ürün kalitesini artırmaya ve hataları en aza indirmeye çalışmalıdır.

Çalışmamızda ele aldığımız süreç akışı , üretim hattının başlangıcında kameranın ana karta montajı ile başlar. Daha sonra ana karta kameralar monte edilir ve arka kapak kapatılır. Belirli testlerden geçtikten sonra kutularak sona erer. Amacımız hatalı yada hasarlı olan ana kartı üretime dahil etmemek, kaliteyi, verimliliği ve zamandan tasarrufu arttırmaktır.

Yöntem

Gerçek zamanlı görüntü karşılaştırma, bir görüntü işleme uygulamasının önemli bir özelliğidir. Bu özellik, kullanıcılara gerçek zamanlı olarak işlem yapılan video akışları üzerinde kontrol sağlar ve bu işlemleri hızlı bir şekilde gerçekleştirmek için yüksek performanslı bir işlemci gerektirir. OpenCV kütüphanesi, Android platformunda gerçek zamanlı görüntü işleme uygulamalarının geliştirilmesinde yaygın olarak kullanılan bir araçtır. OpenCV, yüksek performanslı görüntü işleme algoritmalarını içerir ve bu algoritmaların optimizasyonu, mobil cihazlarda gerçek zamanlı uygulamaların geliştirilmesi için önemlidir. Görüntü karşılaştırma işlemleri arasında en yaygın olanları, görüntü farkı hesaplama, kenar tespiti, nesne tanıma ve yüz tanıma gibi işlemlerdir. Bu işlemler, canlı video akışlarındaki değişiklikleri tespit etmek, özellikleri tanımlamak ve görüntü kalitesini artırmak için kullanılır.

Çalışma kapsamında görüntüleri analiz etmek, yanlış dizlim veya darbeleri tespit etmek için OpenCV methodları kullanılarak SSIM (Structural Similarity Index Measure) değerleri hesaplanmıştır ve Imgproc modülünün çeşitli fonksiyonlarından yararlanılmıştır. SSIM iki görüntü arasındaki benzerliği ölçmek için kullanılan referans metriğidir. (Wang, et al. 2004). İki görüntü arasındaki benzerliği ölçmek için kullanılacak olan en basit ve en yaygın yöntemler PSNR (Peak Signal-to-Noise Ratio), MSE (Mean Squared Error) ve SSIM dir. Çalışmada görüntüler arası farkların ekranda gösterilmesinden önce bu referans değerleri hesaplanarak bir karar mekanizması kurulmuştur.

Bu çalışmada cep telefonu devre ana kartları arasındaki farkları bulmak esas alınmıştır. Görüntüleme ve karşılaştırma Samsung Galaxy-A32 cep telefonu ile gerçekleştirilmiştir. Cihaz özellikleri: CPU Mediatek Helio G80, OS Android 12, Hafıza RAM: 6GB, Depolama:128 GB Arka Ana Kamera: 16 MP , Ön Kamera: 5 MP dir.

Çekilen Görüntü: 3468 x 4624 piksel

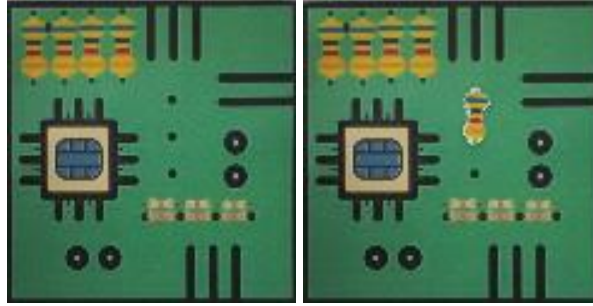

Şekil 1. a) Telefon Kamerası kullanılarak çekilen referans görüntü, b) Telefon kamerası ile çekilen karşılaştırılacak görüntü.

OpenCV Kullanılarak Görüntü İşleme:

OpenCV kütüphanesinde çerçeve (frame) verileri Mat yapısında saklanır. Bu Mat yapısı daha sonra her pikselin işlenmesi için OpenCV'nin görüntü işleme işlevlerine aktarılır. Görüntüleri değerlendirmek için, Samsung Galaxy-A32 akıllı telefonunun 16 megapiksel kamerasından yakalanan her kare için yedi temel görüntü işleme yöntemi uygulanmıştır. Görüntüleri karşılatırmadan önce daha iyi bir sonuç almak için eşitlenmiş bir histogram ve kenar algılama kullanmak, piksel değerleri arasındaki farklılıkları daha belirgin hale getirerek absdiff işlevinin daha etkili çalışmasını sağlar ve sonuçta daha doğru bir fark elde edilir.(Jeong-

Seon Lim, Marcella Astrid, Hyun-Jin Yoon , Seung-Ik Lee, 2019) Çalışmada da absdiff() farkını almadan önce sırasıyla cvtColor, equalizeHist fonksiyonları kullanılmıştır.

Method	Açıklaması
cvtColor	Renk uzayları arasındaki dönüşümü gerçekleştirmek için kullanılır
equalizeHist	Gri tonlamalı görüntünün histogramını eşitlemek için kullanılır
absdiff	İki girdi görüntüsünün farkını (mutlak değer olarak) hesaplar
adaptiveThreshold	Kenar tespiti ve nesne tanıma için kullanılır
morphologyEx	Görüntüdeki nesnelere belirginleştirmek, gürültüyü azaltmak veya nesnelerin kenarlarını belirginleştirmek için kullanılır
findContours	Görüntü üzerindeki konturları (yani nesnelerin çevre hatlarını) bulmak için kullanılır
drawContours	Bir görüntü üzerinde belirtilen kontur verilerini kullanarak konturları çizer

Çizelge 1. Görüntü işleme yöntemleri ve açıklamaları

OpenCV'deki cvtColor methodu ile, bir RGB(Kırmızı,Yeşil,Mavi) görüntüsünü gri renk uzayına dönüştürmek için aşağıdaki formül kullanılır: (Grayscale, 2022)

$$\text{RGB}[A] \text{ to Gray: } Y \leftarrow -0.299 \cdot R + 0.587 \cdot G + 0.114 \cdot B$$

cvtColor methodu kullanılarak ilk görüntü (Şekil 2a) ve ikinci görüntü (Şekil 2b) gri renk uzayına dönüştürüldü.

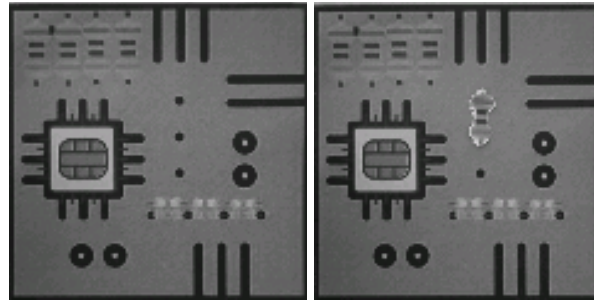

Şekil 2. a

Şekil 2. b

OpenCV equalizeHist methodu ile görüntünün parlaklığını normalleştirip ve kontrastını artırmak için aşağıdaki formül kullanılır: (OpenCV 3.4.19-dev, Equalizehist)

1. İşlem göreceği görüntünün histogram (H) değeri hesaplanır.
2. Histogram değerlerinin toplamının 255 olacak şekilde normalleştirilir.
3. Histogramın integrali hesaplanır:
4. $H'_i = \sum_{0 \leq j < i} H(j)$
5. H' , bir görüntü dönüşümü yapmak için kullanılır:

6. $dst(x,y)=H'(src(x,y))$ equalizeHist ile ilk görüntünün kontrastı (Şekil 3a) ve ikinci görüntünün kontrastı (Şekil 3b) artırılır.

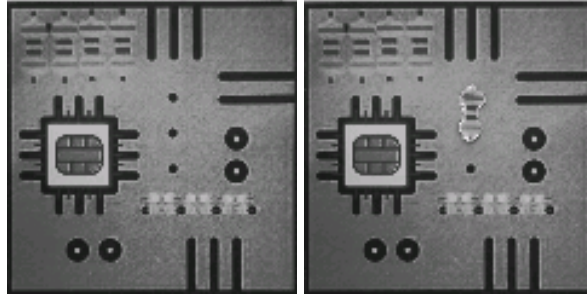

Şekil 3.a

Şekil 3.b

OpenCV absdiff methodu ile aynı boyut ve tipte iki dizi arasındaki mutlak fark alınarak iki görüntü arasındaki fark elde edilir.

$dst(I) = \text{Sınırlandır}(|src1(I) - src2(I)|)$. (OpenCV 3.4.19-dev, Absdiff)

Çekilen iki görüntünün, fark görüntüsünü elde etmek için absdiff methodu kullanılır. (Şekil 4a)



Şekil 4.a

Şekil 4.b

Adaptif eşikleme, belirli bir pikselin eşik değerini o pikselin bulunduğu bölgenin ortalamasına göre belirler. Bir pikselin koordinatları (x,y) ise 3×3 lük bir bölge ele alındığında sırasıyla;

$T(x-1,y-1)$, $T(x,y-1)$, $T(x+1,y-1)$, $T(x-1,y)$, $T(x,y)$, $T(x+1,y)$, $T(x-1,y+1)$, $T(x,y+1)$ ve $T(x+1,y+1)$ dir.

Bu bölgedeki piksellerin ortalaması;

$(T(x-1,y-1) + T(x,y-1) + T(x+1,y-1) + T(x-1,y) + T(x,y) + T(x+1,y) + T(x-1,y+1) + T(x,y+1) + T(x+1,y+1)) / 9$ şeklinde ifade edilir.

Eğer pikselin yoğunluk değeri bölgenin ortalama değerinden büyükse piksel beyaz olarak işaretlenir değilse piksel siyah olarak işaretlenir. Fark görüntüsü (Şekil 4.a) için adaptiveThreshold methodu ile her piksel için 7×7 lik bir bölge ele alınıp ortalama eşik değeri hesaplandı ve gri tonlamalı görüntü siyah beyaz bir görüntüye dönüştürüldü. (Şekil 4.b)

adaptiveThreshold formülü:

$$dst(x,y) = \begin{cases} 255 & \text{eğer } src(x, y) > T(x,y) \\ 0 & \end{cases}$$

(OpenCV 3.4.19-dev, Adaptivethreshold)

MorphologyEx ve findContours methodları ile görüntüdeki nesnelere belirlenmiş bir eşik değeriyle eşleştirilerek, gürültü azaltılır ve nesnelere kenarları belirlenir (Şekil 5.a , Şekil 5.b). Belirlenen nesnelere, ikinci çekilen görüntü üzerine yerleştirilerek farklılıkların belirlenmesi ve nesnelere etrafının çizilmesi işlemi drawContours ile uygulanır. Bu sayede, iki resim arasındaki farklılıklar daha net ve görsel olarak açık bir şekilde ortaya konuldu. (Şekil 6)

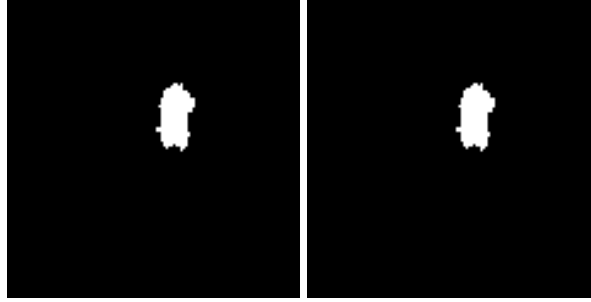

Şekil 5.a

Şekil 5.b

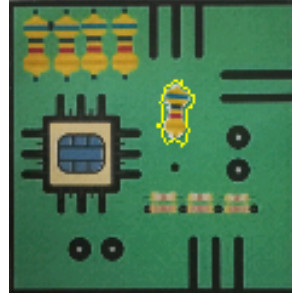

Şekil 6

Görüntü işleme alanında, farklı uygulama alanlarına yönelik birçok algoritma ve yöntem kullanılmaktadır. Bu algoritmaların bir kısmı, özellikle iki görüntü arasındaki farklılıkları bulmak ve analiz etmek için tasarlanmıştır. Nesne tanıma, hareket algılama, kalite kontrolü gibi birçok benzer uygulama için kullanılan bu tür algoritmalar, veri işleme süreçlerinde önemli bir rol oynamaktadır. Bu algoritmaların performansını ölçmek için farklı yöntemler de kullanılmaktadır. MSE, PSNR ve SSIM gibi yaygın algoritmalar görüntü kalitesinin değerlendirilmesi için sıklıkla kullanılmaktadır ve literatürde sıkça bahsedilmektedir.

Yöntem	MSE (Mean Squared Error)	PSNR (Peak Signal-to-Noise Ratio)	SSIM (Structural Similarity Index)
Açıklama	İki resim arasındaki farkın karesinin ortalaması	Gürültüye karşı duyarlı bir ölçüm yöntemi	İki resim arasındaki yapısal benzerliği ölçer
Değer Aralığı	0'dan büyük küçük olan sayılar	Sınırsız, genellikle 20-50 aralığında	-1 ile 1 arasında, 1'e yakın olduğunda benzerlik daha yüksek
Birim	Piksel kare (px ²)	dB	SSIM indeksi olarak adlandırılan bir değerdir ve genellikle yüzde (%) olarak ifade edilir.
Yorum	Küçük değerler daha iyi sonuç verir, farklılığın az olduğu kabul edilir.	Yüksek değerler daha iyi sonuç verir. Görüntüler çok farklıysa 15 dB gibi çok düşük değerler elde edilir.	1'e yakın olan değerler daha iyi sonuç verir, farklılığın az olduğu kabul edilir.

Çizelge 2: MSE, PSNR ve SSIM Özellikleri

Çalışmada uygulanan algoritma MSE, PSNR ve SSIM yöntemleri ile karşılaştırıldı. Araştırmalar sonucunda renkli resimlerde SSIM yöntemi, MSE ve PSNR yöntemlerine göre daha fazla kullanıldığı ve literatürde de birçok çalışmada SSIM, resim kalitesi ölçümleri için tercih edilen algoritma olarak belirtildiği görülüyor. 3 yöntemde çalışmada analiz edildi ve Çizelge-3 teki sonuçlar elde edildi. Aynı görüntü için genellikle MSE yöntemi “0” değerini, PSNR yöntemi “Sonsuz” sonucunu verdi , yapılan analizlerde “Sonsuz” ve “0” gibi değerleri karşılaştırmanın doğru sonuçlar vermeyeceği öngörüldü ve SSIM literatüründe görüntü karşılaştırma yöntemleri arasında edildiği için çalışmada bu yöntemden faydalandı. (Sara, et al. , 2019:8)

Görüntü Durumu	MSE Değeri	PSNR Değeri	SSIM Değeri
Aynı Görüntü	0	Sonsuz	R: 0, G: 0.9999, B: 0
Farklı Görüntü	13.1885 (px ²)	36.205 dB	R: 0, G: 0.9970, B: 0

Çizelge 3: MSE, PSNR ve SSIM Karşılaştırma Sonuçları

SSIM indeksi 0 ile 1 arasında bir değer alır. 1'e yakın değerler, iki resmin yapısal olarak birbirine çok benzemesini gösterirken, 0'a yakın değerler ise iki resmin yapısal olarak birbirine hiç benzemediğini gösterir. SSIM algoritmasının sonucu Scalar bir değişken döndürür ve bu değişkenin 4 elemanı vardır.

Değişkenler	Açıklamaları
ssim.val[0] (B)	Luminance (Parlaklık) bileşeni, bu değer resmin genel parlaklığı hakkında bilgi verir.
ssim.val[1] (G)	Contrast (Kontrast) bileşeni, bu değer resmin farklı alanlarının birbirinden ne kadar farklı olduğu hakkında bilgi verir
ssim.val[2] (R)	Structural (Yapısal) bileşeni, bu değer resimdeki nesnelerin veya yapıların benzerliklerini ölçer.
ssim.val[3]	SSIM indeksi değeridir ve diğer üç bileşenin ağırlıklı ortalamasını temsil eder.

Çizelge 4: SSIM Algoritmasının Dönüş Değerleri (OpenCV 4.7.0-dev. Video Input with OpenCV and similarity measurement)

Çizelge 4 te belirtildiği gibi SSIM indeksi, bir görüntünün farklı özellikleri parlaklık, kontrast, renk doygunluğu ve bu özellikler arasındaki ilişkileri dikkate alınarak hesaplanır. Eğer iki görüntünün benzerliği bir özelliğe düşük ama diğer özelliklerde benzerse, SSIM indeks değeri düşük olabilir.

Çizelge 3 te SSIM yönteminin aynı görüntü için verdiği sonuçlar değerlendirildiğinde , en yüksek özellik değeri 0.9999'dur. Bu değer 1'e oldukça yakındır, bu yüzden resimler birbirine benzerdir sonucuna varılabilir. Farklı görüntü için verdiği sonuçlar değerlendirildiğinde, en yüksek özellik değeri 0.997'dir , bu değer de 1'e oldukça yakındır, ancak ana kartlar çok küçük bileşenleri (direnç, işlemci soketi, konektör, kondansatör, rezistanslar vb.) olan yapılardır. Bu bileşenlerin ana kartın üzerinde kapladıkları alan azdır bu yüzden çalışmamız da SSIM indeksini yorumlarken 0.9990'dan daha az olan değerlerde görüntülerin farklı görüntüler olduğu kabul edildi ve buna göre değerlendirildi.

Çalışmada sürecin hızlı çalışması ve programın kalitesinin artırılması adına iki görüntü arasındaki benzerlik oranı önce SSIM yöntemi ile hesaplandı ve SSIM indeksinin ağırlıklı ortalaması 0.9990 olan görüntüler aynı kabul edildi, 0.9990 dan farklı olduğu durumlarda ise iki görüntü önce 4 parçaya ayrıştırıldı, her iki görüntünün her parçası gri renk uzayına çevirildi, histogtamları eşitlenip nesnelerin kenarları belirginleştirildi. Piksel piksel eşik değerlerine göre karşılaştırıldı morfolojik işlemler uygulanarak görüntüler netleştirildi farklı pikseller işaretlenerek nihai görüntü üzerinde birleştirilip son kullanıcıya farklı nesnelere telefon ekranında gösterildi. Şekil 7'deki diyagramda kullanılan algoritmanın süreç akışı gösterilmektedir.

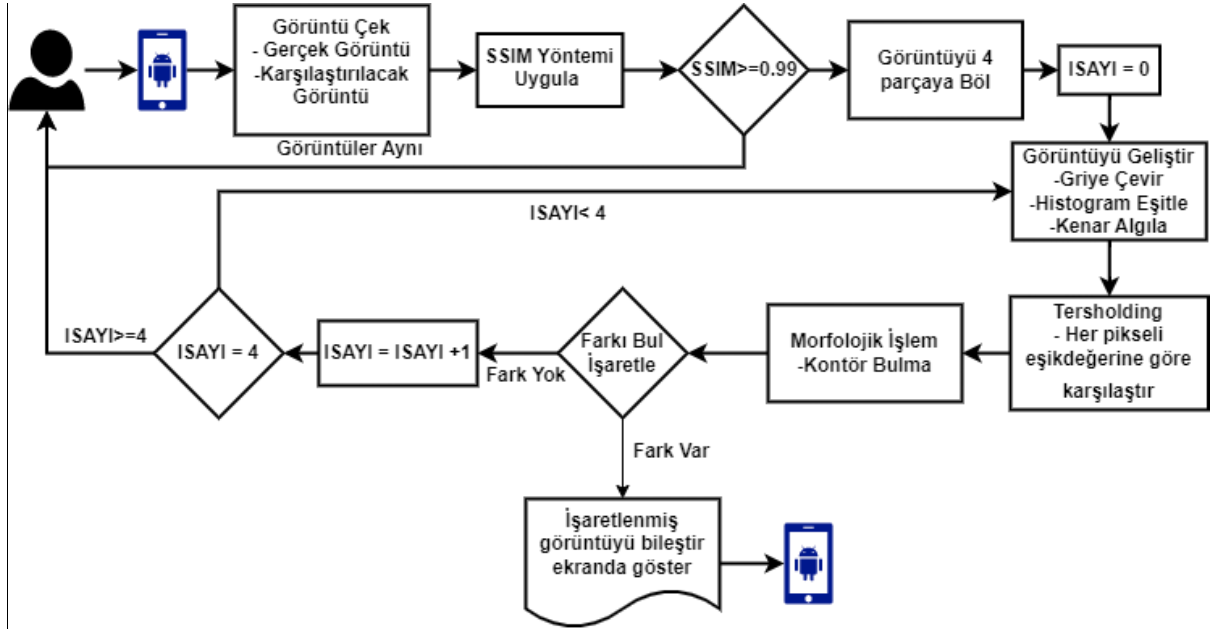

Şekil 7 Uygulama Akışı

Çalışma, üretim sürecinde hata oranını düşürmek, kalite ve verimliliği artırmak amacıyla geliştirilmiştir. Mevcutta, operatörler üretim bandının başında ana kartları görsel olarak göz ile kontrol ettiği bir ortamda, bu çalışma ile sürecin yarı otomatik hale getirilmesi, hızlandırılması ve güvenilirliğin artması hedeflendi. Üretim başında hatasız kusursuz bir ana kart belirlendi. Fark analizini yapacak telefonu tutmak için ve kontrol edilecek ana kartı yerleştirmek için bir düzene tasarlandı. Düzeneğin etrafı çevre ışıklarından minimum seviyede etkilenmesi için kapatıldı, ancak operatörün rahat bir şekilde ana kartı yerleşmesi için ana kart yerleştirilen alan açık bırakıldı. Devre ana kart ölçülerinin değişebilme durumu göz önünde bulundurularak bu alan farklı ana kartlarının yerleşebileceği şekilde tasarlandı. Çalışmada görüntü almak için kullanılan telefon modelinin değişmesi durumunda zoom ve fokus ayarları değişebileceği için telefon yerleştirilen alanında yüksekliği ve genişliği ayarlanabilir tasarlandı. Şekil – 13 ve Şekil – 14 de tasarlanan düzeneğin göreselleri gösterilmektedir.

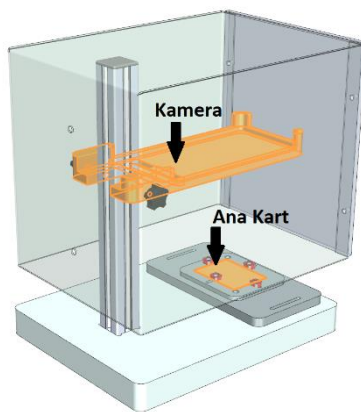

Şekil 13

Yandan Görünüm

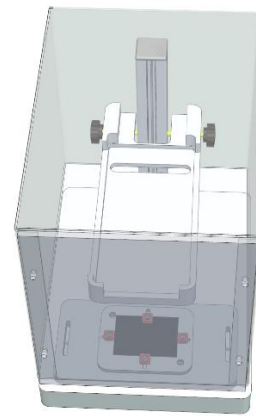

Şekil 14

Üstten Görünüm

Düzeneğe önce telefon yerleştirilir, daha sonra hatasız ve kusursuz belirlenen ana kart düzeneğe yerleştirilir ve görüntüsü çekilir. Telefon hafızasında bu görseller sanlanır ve bu işlem üretim başında bir defaya mahsus yapılır. Tasarlanan düzenekte cep telefonu hep sabit olacak

şekilde tasarlanmıştır, kusursuz ana kart ile karşılaştırılacak ana kartlar düzeneğe operator tarafında el ile yerleştirilir. Üretime giren her ana kart önce bu düzeneğe yerleştirilerek telefon ile fotoğraf çekilir ve ana kartın hasarlı olup olmadığı , yanlış yerleştirilip yerleştirilmediği uygulama tarafından kontrol edilir. Ana kart üzerinde yabancı bir madde, yanlış dizilim, kırık ve hasar var ise ilgili nesne yada ilgili alan telefon ekranından işaretlenerek, operatöre gösterilir.

Yorumlar

Literatürdeki üretimde kullanılan yarı/tam otomatik işler, üretim sürecindeki hataları azaltmak, verimliliği arttırmak ve iş gücü maliyetlerini düşürmek gibi birçok avantaja sahiptir. Bu yöntemler, kalite kontrol sürecinde insan hatalarını en aza indirerek, üretim sürecini hızlandırmaktadır. Günümüzde teknolojisinde sürekli iyileştirme kavramının sonucu olarak tam otomasyonlu bir üretim tesisi amaçlanmaktadır (Łapczyńska, 2023 : 31-32).

Yine literatürde bulunan bir çalışmada (Nee, et al., 2012 : 311-312) yarı otomatik bir üretim hattında incelen bir vaka üzerinde gerçekleştirilen, sonuçları gereksiz insan gücünün önlenmesi , üretim kalitesinin artırılması ve insan hatasından kaynaklanan üretim kayıplarının önlenmesi gibi faydalar sağladığını göstermektedir. Montaj işleminin insana veya insan-makine ikilisine dayalı olduğu üretim sistemlerinde insana dayalı hataların azaltılması, adım adım önce yarı otomatik sistemlere ve gün sonunda da tamamen akıllı makinelerle üretimine evirme şeklinde gerçekleştirilebilir.

Görsel hata tespitinde kurulan bu sistemde tüm üretim hattının tek seferde dönüştürülmesi yerine içinde insan unsuru bulunan istasyonların parça parça yarı/tam otomatize edilmesi çalışmasına örnek olabilir.

Sonuçlar

Çalışmada, pilot bir üretim hattında uygulanan yarı otomatik (yarı insan ve yarı cihaz kontrolü) yöntem ile hat üzerindeki gözle kontrolden kaçabilen hataların daha hızlı tespiti sağlandı. Bu çalışma, insana dayalı görsel kontrol zaman kaybı düşürülerek yüksek kalitede bir üretim sağladı. Yazılım ile görsel kontrolünün insana dayalı üretim hattına uygulanması sağlandı. Gelecekte bu çalışmayı ileri bir seviyeye taşıyabilmek için tam otomatik şekilde çalışabilmesi hedeflenebilir. Kullanılan düzenek yerine daha gelişmiş bir uygulama yazılarak, üretim bandı üzerinden gelen ana kartın görüntüsü sabit bir telefon kamerası ile çekilip, otomatik olarak belirli açılarda çevrildikten sonra hatasız ana kartlarla karşılaştırılabilir. Bu sayede, operatörün elle yerleştirme işlemi ortadan kaldırılarak akan konveyör üzerinde görsel kontrol yapılabilir, daha verimli ve daha hızlı bir üretim süreci elde edilebilir.

Kaynakça

Dulkadir, B. (2016) İşletme yönetiminde firenin azaltılarak verimliliğin artırılması: İplik Üretim Tesislerinde Bir Araştırma, *AKADEMİK YAKLAŞIMLAR DERGİSİ KIŞ 2016 CİLT: 7 SAYI:2*

Özgüvenç, D. (2011), Kalite problemlerinin sınıflandırılmasında çok kriterli pareto analiz, *İstanbul Teknik Üniversitesi Fen Bilimleri Enstitüsü, Yayınlanmamış Yüksek Lisans Tezi*

Li, J., Zhang, X., & Feng, P. (2022). Detection method of end-of-life mobile phone components based on image processing. *Sustainability*, 14(19), 12915.

Ikemura, K., (2018), Real time breast histology image classification with a mobile phone, doi: <https://doi.org/10.1101/2022.09.15.21253543>

Pebralia, J., & Amri, I. (2022, September). A low-cost and practical method for determining raindrop size from spray nozzle by using a mobile phone camera. In *Proceedings of the International Conference on Radioscience, Equatorial Atmospheric Science and Environment and Humanosphere Science, 2021* (pp. 449-455). Singapore: Springer Nature Singapore.

Iqbal, U. (2021). Smartphone fundus photography: a narrative review. *International Journal of Retina and Vitreous*, 7(1), 44.

Ali, N. M., Karis, M. S., Bahar, M. B., Ken, O. K., Mat, M., Ibrahim, M. S., & Abidin, A. F. Z. (2006). Prototype of mango inspection and labeling using image processing technique. *ARPN Journal of Engineering and Applied Sciences*, Vol. 12, No. 10, MAY 2017

Alie, N. M., Karis, M. S., Wong, G. J., Bahar, M. B., Sulaiman, M., Ibrahim, M. M., & Abidin, A. F. Z. (2017). Quality checking and inspection based on machine vision technique to determine tolerancevalue using single ceramic cup. *ARPN Journal of Engineering and Applied Sciences*, 12(8), 2737-2742.

Jeong - Seon Lim, Marcella Astrid, Hyun - Jin Yoon, Seung - Ik Lee. (2019). Small object detection using context and attention.

Wang, Z., Bovik, A.C., Sheikh, H.R., & Simoncelli, E.P. (2004). Image quality assessment: from error visibility to structural similarity. *IEEE Transactions on Image Processing*, Vol .13, No. 4,600-612. doi: 10.1109/TIP.2003.819861

Sara, U., Akter, M. & Uddin, M.S. (2019) Image quality assessment through FSIM, SSIM, MSE and PSNR - A Comparative Study. *Journal of Computer and Communications* , Vol .7, No. 3, 8-18. doi: 10.4236/jcc.2019.73002

Wikipedia. (2023, Mart 22). *Grayscale*. Retrieved from: <https://en.wikipedia.org/wiki/Grayscale>, 10.04.2023.

OpenCV 3.4.19-dev. *Equalizehist*. Erişim Tarihi: 12.04.2023, https://docs.opencv.org/3.4/d6/dc7/group__imgproc__hist.html#ga7e54091f0c937d49bf84152a16f76d6e.

OpenCV 3.4.19-dev. *Absdiff*. Erişim Tarihi: 12.04.2023, https://docs.opencv.org/3.4/d2/de8/group__core__array.html#ga6fef31bc8c4071cbc114a758a2b79c14.

OpenCV 3.4.19-dev. *Adaptivethreshold*. Erişim Tarihi: 13.04.2023,

https://docs.opencv.org/3.4/d7/d1b/group__imgproc__misc.html#ga72b913f352e4a1b1b397736707afcd3.

OpenCV 4.7.0-dev. *Video Input with OpenCV and similarity measurement*. Erişim Tarihi: 17.04.2023, https://docs.opencv.org/4.x/d5/dc4/tutorial_video_input_psnr_ssim.html

Łapczyńska, D. (2023). The possibilities of improving the human-machine co-operation in semi-automatic production process. *Technologia i Automatyizacja Montażu (Assembly Techniques and Technologies)*, 119(1), 30-36. doi: <https://doi.org/10.7862/tiam.2023.1.4>

Nee, L.S., Hao, L. J., Shukor, N. M., Adzmi, M. R., Kamaruddin, S., (2012). Integration of seven managements and planning toolsand dmaic: a case study in a semi-automated production line. *International Journal of Emerging Technology and Advanced Engineering*. Vol.2, Issue 8, August 2012

Ti6Al4v Alaşımının Cep Frezelemesi: Takım Girişinin Ve Çapın Yüzey Pürüzlülüğü Üzerindeki Önemi

Elif MALYER

Giriş

Cep frezeleme, havacılık, uzay endüstrisi ve kalıp-döküm endüstrisi gibi daha karmaşık geometrilerin daha hassas toleranslarla işlenmesi beklendiği alanlarda yaygın olarak kullanılan bir işleme yöntemidir. Tüm mekanik parçaların %80'den fazlası cep frezeleme yöntemi kullanılarak işlenebilir ve geleneksel yöntemden daha karmaşıktır. Bu yöntemde, bir iş parçasından kontrollü bir şekilde malzeme kaldırılır ve boşluklar veya cepler oluşturulur. Cep tasarımları 2B veya 3B olabilir, karmaşık ya da basit olabilir ve içerisinde adalar bulunabilir. Cep frezeleme işlemleri için CAD/CAM programları ve CNC tezgâhların kontrol üniteleri, zigzag, spiral gibi çeşitli takım yolu stratejileri sunmaktadır. Bu stratejilerin seçimi, kesme işleminin amacına bağlıdır ve ceplerin doğruluğunu ve kalitesini etkiler. Örneğin, istenen cep derinliği ve yüzey pürüzlülüğünü elde etmek için kontur, parmak freze çakısının ömrünü arttırmak için spiral, daha kısa işlem süresi için ise zig zag tercih edilir. Ayrıca Budak ve arkadaşları (1994) çalışmalarında, aşağı ya da yukarı yönlü frezeleme şartlarının da cep geometrisi hassasiyetine etki ettiğini belirtmişlerdir. Belirtilen çalışmada yukarı yönlü frezeleme (up-milling) ile cep işlendiğinde cep formunun hedef geometriden daha büyük olduğu, aşağı yönlü frezeleme (down-milling) ile cep işlendiğinde cep formunun hedef geometriden daha küçük olduğu ayrıca bu yöntemle kesme işleminin kolaylaştığı tespit edilmiştir. İşlenen cebin doğruluğu, yüzey pürüzlülüğü ve hassasiyeti takım yolu stratejisinin yanı sıra iş parçası malzemesi, tezgâhın rijitliği, kesici takımın kalitesi ve aşınma durumu, soğutma şartları ve kesme koşulları da belirler.

Cep frezeleme işlemi, bazı şartlarda yüksek hassasiyet ve zorlu geometriler gerektiren iş parçalarının işlenmesinde kullanılan bir yöntemdir. Özellikle karmaşık geometriye sahip ceplerde, geometri, kesme parametrelerini ve takım yollarını etkiler ve takım yolu optimizasyonu gerektirir. Burada cep işlemek için kullanılan kesici takım formu da işleme etki eder. Diğer yandan, işlem sırasında, çeşitli sebeplerle yüksek kesme kuvvetleri ve titreşim meydana gelebilir. Bu nedenle kesme şartlarını optimizasyonu gerekebilir. Özellikle karmaşık cep geometrilerinin işlenmesinde meydana gelebilecek yüksek kesme kuvvetleri ve titreşimlerin etkilerini azaltmak için iş parçasının uygun şekilde sabitlenmesi de önem taşır. Cep frezeleme işleminin şartlarına uygun kesici takım seçimi de sürecin iyileştirilebilmesi için önemli olan diğer bir koşuldur. Tüm bu seçimlerin cep formundan istenilen yüzey pürüzlülüğü ve toleranslar göz önünde bulundurularak yapılması gerekir. İmalatta son işlemede yüzey pürüzlülüğünün az olmasının, düşük ilerleme ile kesme kuvvetinin azaltılması neticesinde titreşimlerin önüne geçilmesiyle elde edilebileceği belirtilmiştir.

Takım giriş hareketi, takım yolunun, kesicinin her kesme seviyesine girişteki hareket tipini ifade eden kısmıdır ve kesme sürecinin verimliliği ile nihai ürünün kalitesini belirler. Takım giriş hareketi çeşitli yöntemlerle gerçekleştirilebilir. İş parçasına giriş yöntemi, iş parçasının geometrisine, malzemesine ve kesme işleminin gereksinimlerine bağlı olarak seçilir. Ticari CAD/CAM yazılımlarında, kapalı alanların frezelenmesinde ön delik yardımı olmaksızın

yapılan girişlerde kullanmak üzere birçok takım giriş yöntemi sunulur. Örneğin Siemens NX programı “Helisel”, “Dalma” ve “Rampalama olmak üzere üç farklı giriş hareketi bulunur. Bunlar:

Dalma (Plunge): Bu yöntemde takım, belirlenen kesme derinliğine ulaşmak için doğrudan iş parçasına dalar. Takım hızla aşağı doğru hareket eder ve kesme işlemine başlar. Bu sayede iş parçasının hazırlık süresi azalır ve daha hızlı bir kesme işlemi gerçekleştirilebilir. Ayrıca kesme kuvvetlerini kontrol etmek için de etkilidir. Dalma takım giriş hareketi, çeşitli iş parçaları ve kesim operasyonları için esnek bir seçenektir. İş parçasının geometrisine bağlı olarak, dalma takım giriş hareketi daha kolay erişim sağlayabilir ve iç kesimler gibi zorlu bölgelerde etkili olabilir. Ayrıca kesme kuvvetlerinin kontrolünü sağlar. Takım, dalma işlemi sırasında kontrollü bir şekilde kesme işlemine başlar, böylece aşırı yüklenme ve titreşim gibi sorunların önlenmesine yardımcı olur. Dalma işlemi, takımın kesici kenarının homojen bir şekilde kullanılmasını sağlar, böylece takımın ömrünü uzatır. Şekil 1’de Siemens NX programı ile Dalma giriş yöntemini tanımlayan parametreler ile ilgili bilgi verilmektedir.

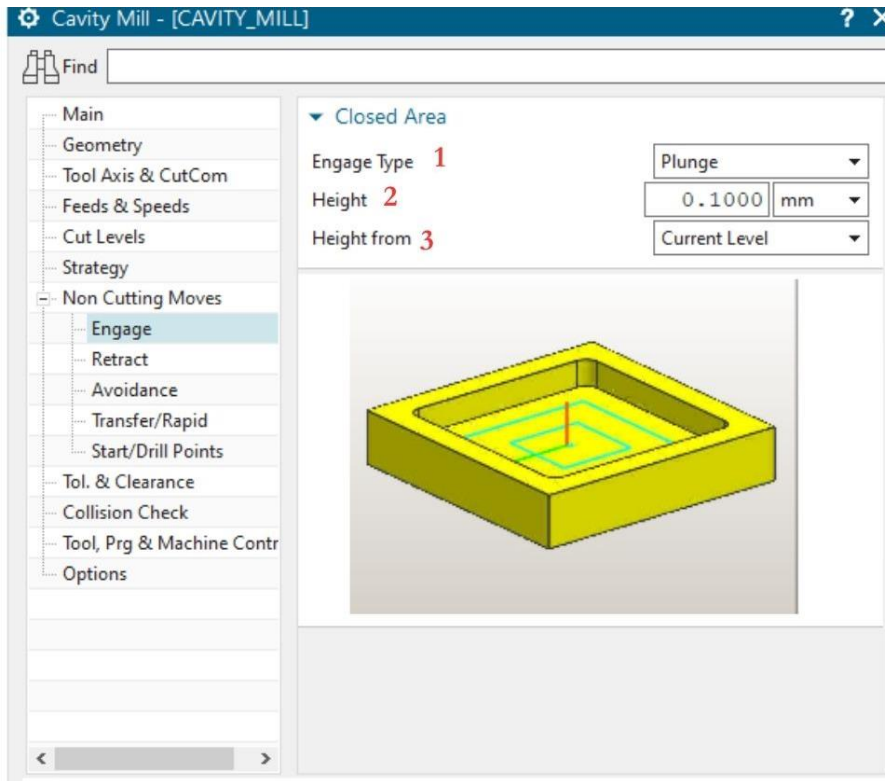

1-Yaklaşma tipi, 2-Hareketin yüksekliği, 3-Hareketin başladığı düzlem

Şekil 1. Dalma giriş hareketinin tanımlanması

Rampalama (Ramp on shape): Bu yöntemde takım, cep geometrisi gözetilerek iş parçasına doğru eğimli bir yol boyunca hareket eder. Yavaş ve kontrollü bir şekilde takım, iş parçasının üzerine iner ve kesme işlemine başlar. Rampa yöntemi, takımın iş parçasına yumuşak bir şekilde giriş yapmasını sağlar ve titreşim riskini azaltır. Takım, rampa boyunca yavaşça indiği için kesme kuvvetleri daha dengeli bir şekilde dağılır ve daha pürüzsüz bir kesim yüzeyi elde edilir. Şekil 2’de Siemens NX programı ile Rampalama giriş yöntemini tanımlayan parametreler ile ilgili bilgi verilmektedir.

Helisel (Helical): Helisel takım giriş hareketi, frezeleme işleminde yüzey kalitesini iyileştirmek, takım ömrünü uzatmak ve daha stabil bir kesme işlemi sağlamak için tercih edilen bir yöntemdir. Takımın helisel bir yol izlemesi, daha kontrollü ve düzenli bir kesme işlemi sağlar, böylece iş parçasının yüzey pürüzlülüğü iyileşir. Titreşim, kesme işlemi sırasında ortaya çıkabilen istenmeyen bir durumdur ve iş parçasının kalitesini olumsuz etkileyebilir. Helisel

giriş, daha stabil bir kesme işlemi sağlar ve titreşimi azaltır. Daha kontrollü ve homojen bir kesme işlemi, takımın aşınma ve yıpranma sürecini yavaşlatır ve takımın daha uzun süre keskin kalmasını sağlar. Helisel takım giriş hareketi, karmaşık geometrilere sahip iş parçalarında kullanım için uygundur. Helisel yol, dar geçişler, kavisli kenarlar ve iç kesimler gibi zorlu alanlarda daha kolay erişim sağlar. Şekil 3'te Siemens NX programı ile Helisel takım giriş yöntemini tanımlayan parametreler ile ilgili bilgi verilmektedir.

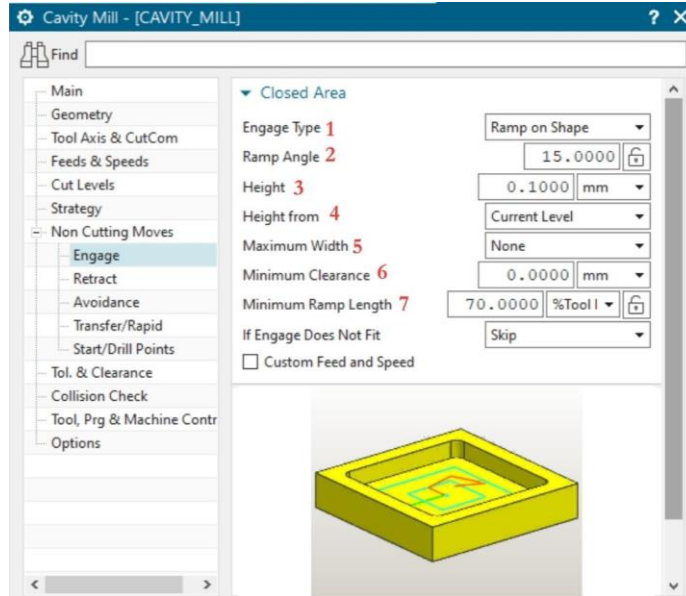

1-Yaklaşma tipi, 2-Rampa açısı, 3-Rampa hareketinin başladığı yükseklik, 4-Helis hareketinin başladığı düzlem, 5-Maksimum genişlik, 6-Minimum güvenlik düzlemi, 7-Minimum rampa boyu

Şekil 2. Rampalama giriş hareketinin tanımlanması

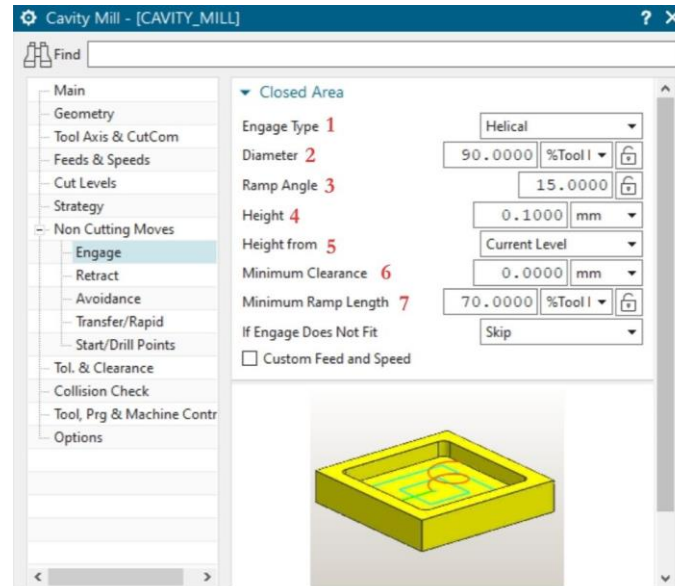

1-Yaklaşma tipi, 2-Helis çapı, 3-Helis açısı, 4-Helis hareketinin başladığı yükseklik, 5-Helis hareketinin başladığı düzlem, 6-Minimum güvenlik düzlemi, 7-Minimum rampa boyu

Şekil 3. Helisel giriş hareketinin tanımlanması

Araştırmacılar, verimlilik, doğruluk ve yüzey kalitesini artırmak amacıyla cep frezeleme sürecini optimize etmek için farklı yöntemler ve stratejiler üzerinde çalışmışlardır. Çeşitli çalışmalar, takım yolu oluşturma, takım seçimi ve takım yolu optimizasyonu gibi optimal kesme parametrelerinin seçimine odaklanmıştır. Örneğin, Kao ve arkadaşlarının (2018) yaptığı bir çalışmada, cep frezelemesi için bütünleşmiş bir akıllı kesme parametre seçim sistemi önerilmiş ve optimal sonuçlara ulaşmak için birden fazla parametrenin vaka çalışmaları ve analizi gerçekleştirilmiştir. Diğer çalışmalar ise işleme stratejilerinin işlenmiş yüzeylerin daireselliği üzerindeki etkisini incelemiştir, Han ve arkadaşları (2022) tarafından incelenen bir araştırma bunlardan biridir. Ayrıca, Han ve arkadaşlarının yaptığı bir araştırma, 2 1/2 eksenli trokoidal cep frezeleme için optimal iskelete dayalı bir takım seçim yöntemi önermektedir, bu yöntem, işleme süresini azaltmayı ve yüzey kalitesini iyileştirmeyi hedeflemektedir. Cep frezeleme optimizasyonunda kesme parametreleri ve stratejileri yanı sıra, malzeme seçimi ve işleme teknikleri gibi diğer faktörler de incelenmiştir. Örneğin, Zhao ve arkadaşları (2010) yüksek hızlı işlemede cep köşelerinin kesme kuvvetini analiz etmiştir. Ayrıca, belirli malzemelerin işlenmesi üzerine de araştırmalar yapılmıştır. Wang ve arkadaşları (2020), Ti6Al4V titanyum alaşımının frezeleme için optimal kesme parametrelerini bulmak için genetik algoritmaları kullanmayı önermişlerdir, Kuram ve Özçelik (2016) ise aynı malzemenin ve Ti6Al4V ve Inconel 718'in mikro frezeleme parametrelerini optimize etmek için Taguchi tekniklerini kullanmışlardır.

Sonuç olarak, cep frezeleme çeşitli endüstrilerde önemli bir süreçtir ve kesme parametreleri, stratejiler, malzemeler ve tekniklerin optimizasyonuna yönelik birçok araştırma çalışmasının konusu olmuştur. Ayrıca yüzey pürüzlülüğü optik ve görünüm açısından, mekanik özellikler açısından ve kaplama durumu açısından endüstriyel uygulamalarda kritik bir faktördür. Yüzey pürüzlülüğünün ölçülmesi ve iyileştirilmesi, kalite kontrolü, ürün performansı ve müşteri memnuniyeti açısından büyük öneme sahiptir. Cep frezeleme işlemlerinde yüzey kalitesini optimize etmek için çeşitli çalışmalar yapılmıştır. Bu çalışmalarda yüzey kalitesini etkileyebilecek farklı faktörleri ve stratejileri araştırılmıştır. Örneğin, Köklü ve Basmacı (2017), takım yolu stratejilerinin kesme kuvveti ve yüzey kalitesi üzerindeki etkisini değerlendirmiştir. Araştırmacılar farklı soğutma koşullarında ve sabit kesme parametreleri altında, farklı takım yolu stratejileri kullanılarak yapılan mikro frezeleme testleri gerçekleştirmişlerdir. Deneysel sonuçlar yüzey pürüzlülüğü açısından en iyi sonuçların iş parçasının kontürü takip edilerek oluşturulan takım yolu stratejisi ile elde edildiğini göstermiştir. Fei ve diğerleri (2022), cep frezeleme sırasında geometrik tamlığı ve yüzey kalitesini iyileştirmek için bir yöntem önermiştir. Çalışmada, cep formu zeminin kalınlığının çok ince olduğu durumlarda karşılaşılan problemlere çözüm niteliğinde bir metot önerilmiştir. Bu metotta talaş derinliği çok az verilmiş ve cep zemininin arka yüzeyi hareketli destek ile desteklenmiştir. Deneysel sonuçlar, önerilen yöntemin, monolitik yapıdaki bir cepte yer alan ince zeminin frezelenmesi sırasında doğruluğu ve yüzey kalitesini etkili bir şekilde artırabildiğini göstermektedir. Varga ve diğerleri (2022), işleme stratejilerinin yüzey kalitesi ve geometrik sapmalar üzerindeki etkisini tartışmıştır. Deneysel araştırmada AlCu4Mg alüminyum alaşımı malzeme kullanılarak cep frezeleme işlemleri farklı takım yolu stratejileri ve küresel parmak freze çakısı kullanılarak gerçekleştirilmiş ve elde edilen yüzey kaliteleri karşılaştırılmıştır. Spiral takım yolu stratejisi ile talaş oluşumu yerine kazıma meydana geldiği tespit edilmiştir. Sabit Z (constant Z) kullanılarak cep formunda minimum sapma elde edilmiştir. Ayrıca, Varga ve Spišák (2020), farklı takım yolu stratejilerinin yüzey kalitesi üzerindeki etkisi değerlendirilmiştir. Deneyde kullanılan tüm takım yolu stratejileri için benzer geometrik ve ölçümsel sapmalar elde edilmiştir. En küçük şekil sapmaları ve en iyi yüzey kalitesi "sabit Z" stratejisi kullanılarak elde edildiği rapor edilmiştir. Esmé (2014), CNC cep frezelemede yüzey pürüzlülüğünü en aza indirmek için Taguchi temelli gri ilişkisel optimizasyon yöntemini kullanmıştır. Son olarak, Yazid (2020), frezeleme işlemlerinde yüzey pürüzlülüğü üzerinde takım yolu stratejileri ve cep geometrisinin etkisini araştırmıştır. Araştırmacı çalışmasında kalıp çeliği malzeme ile farklı cep

geometrileri ve takım yolu stratejileri kullanarak cep frezeleme işlemleri gerçekleştirmiştir. Cep geometrisine paralel türetilen spiral takım yolları ile en iyi yüzey pürüzlülüğü değerlerinin elde edildiğini bildirilmiştir. Bu çalışmalar, cep frezeleme işlemlerinde yüzey kalitesini optimize etmek için değerli bilgiler sunmaktadır. Bununla birlikte kapalı ceplerde giriş hareketinin yüzey pürüzlülüğüne etkisini araştıran çalışma yok denecek kadar azdır. Bu çalışmada iki farklı takım çapı kullanılarak farklı giriş hareketlerinin Ti6Al4V alaşımının cep frezelenmesinde yüzey pürüzlülüğüne etkisi incelenmiştir.

Materyal ve Yöntem

Bu çalışmada, iş parçası malzemesi olarak Ti6Al4V alaşımı malzeme kullanılmıştır. Spektral analiz ve mekanik testler uygulanmış ve test sonuçlarına göre malzemenin kimyasal ve mekanik özellikleri sırasıyla Tablo 1 ve Tablo 2'de sunulmuştur. Her bir iş parçasının 40mm çapa 20mm kalınlığa işlenerek rijit bağlama şartları için hazırlanmıştır.

Tablo 1. Ti6Al4V alaşımının kimyasal kompozisyonu (%ağırlıkça)

Ti	Al	V	N	C	H	Fe	O
Kalan	6,32	4,18	0,006	0,023	0,003	0,19	0,182

Tablo 2. Ti6Al4V alaşımının fiziksel ve mekanik özellikleri

Yoğunluk (g/cm ³)	Ergime noktası (°C)	Termal iletkenlik (W/m ⁰ C)	Çekme dayanımı (MPa)	Akma dayanımı (MPa)	Sertlik (HRC)
4,43	1650	6,6	989-982	895-887	33

Çalışmada, AlTiCrN kaplamalı, 52HRC sertliğine sahip, Ø4 ve Ø0,6mm parmak freze çakısı kullanılmıştır. Kesici takımlar için ilerleme miktarı (f_z) 0,06mm/diş olarak takım kataloğundan seçilmiştir. Talaş derinliği (a_p) ve yan kayma miktarı (a_e) birbirine eşit ve her takım için takım çapının %16'sı (0,16.D1) kadar belirlenmiştir. Cep frezeleme deneyleri kuru şartlar altında gerçekleştirilmiştir. Takım yolları Siemens NX 2206 yazılımı kullanılarak türetilmiştir. Takım giriş yöntemlerinin frezelenen cep yüzeylerinin pürüzlülük değerlerini inceleyebilmek amacıyla "Helisel", "Dalma" ve "Rampalama" olmak üzere üç farklı giriş hareketi kullanılmıştır. Deney tasarımına ait detaylar Şekil 4 ve Tablo 3'te verilmiştir. Yüzey pürüzlülüğü ölçümü, Time 3200 yüzey pürüzlülük ölçüm cihazı kullanılarak gerçekleştirilmiştir.

Tablo 3. Deney tasarımı

	Takım çapı (mm)	Giriş hareketi
A1B1	0,6	Helisel
A1B2	0,6	Dalma
A1B3	0,6	Rampalama
A2B1	4	Helisel
A2B2	4	Dalma
A2B3	4	Rampalama

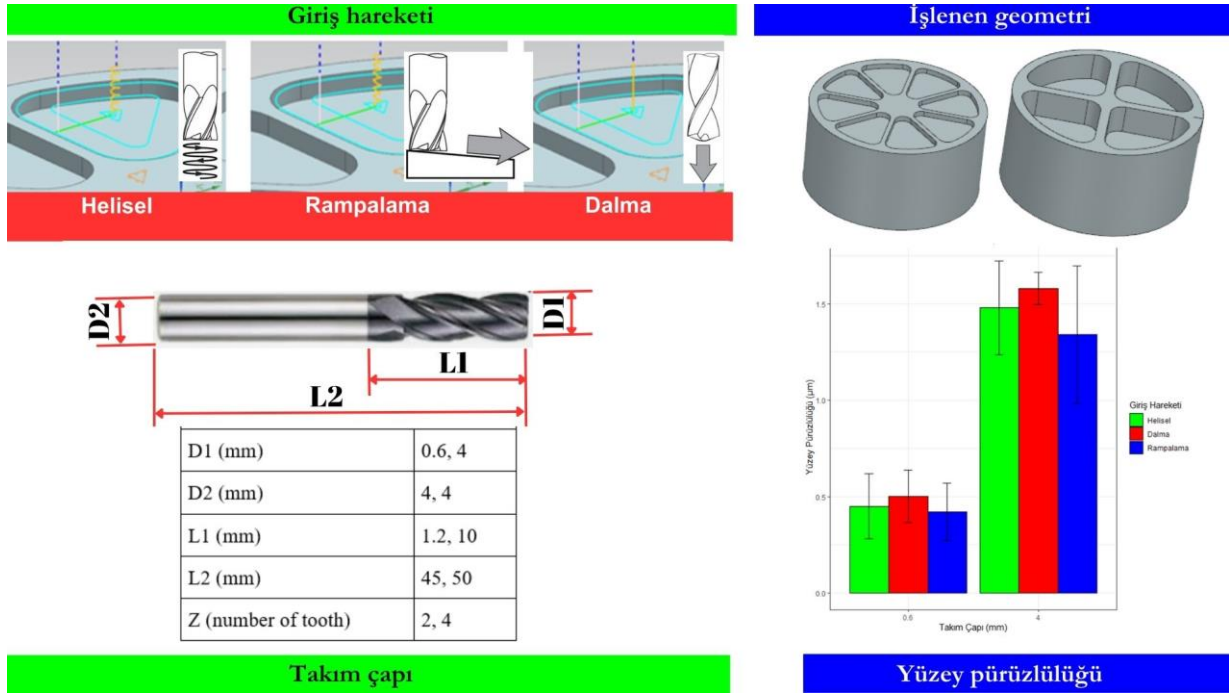

Şekil 4. Deney planı

Araştırma Bulguları ve Tartışma

Her bir iş parçası yüzeyine Ø4mm kesici takım ile 4 adet, Ø0,6mm kesici takım ile 8 adet cep işlenmiştir. Belirtilen kesme koşulları ile, her bir takım ile her bir şart için 70 adet giriş hareketi gerçekleştirilmiştir. Yüzey pürüzlülük ölçümleri işlenen en son kesme seviyesinde gerçekleştirilmiştir. Yüzey pürüzlülük ölçümleri sonuçları standart sapma değerleri ile Grafik 1’de verilmiştir. Ø4mm kesici takım ile tek bir kesme seviyesinde yaklaşık 211,5596mm²’lik bir alan işlenirken, bu değer Ø0,6 kesici takım için yaklaşık 102,6763mm²’dir. Bu da Ø0,6mm kesici takım ile çap ile kıyaslandığında daha geniş bir alanın işlendiğini göstermektedir. Buna karşın Grafik 1’de de görüldüğü üzere küçük takım çapı ile daha iyi yüzey pürüzlülük değerleri elde edilmiştir. Sonuçlar ANOVA ile değerlendirilmiştir. Analiz sonucunda tespit edilen takım çapının yüzey pürüzlülüğü üzerine etkisini gösteren F ve p değerleri sırasıyla 155,76 ve 0,0509 hesaplanırken, giriş hareketleri için bu değerlerin 0,234 ve 0,5708 olduğu görülmüştür. Bu veriler takım çapının cep yüzeylerinin pürüzlülük değerleri üzerinde anlamlı bir etkisi olduğu yönündedir. Bununla birlikte 0.05 anlamlılık düzeyi için p-değeri sınırda olduğundan istatistiksel olarak anlamlı kabul edilebilir, ancak daha sağlıklı veri için ikiden farklı takım çapı değerleri ile deneylerin tekrarlanması gerekebilir. Diğer yandan giriş hareketinin yüzey pürüzlülüğü üzerinde anlamlı bir etkiye sahip olmadığı (p=0,5708) tespit edilmiştir. Daha küçük takım çapı daha küçük talaş kesiti ve düşük kesme kuvvetleri anlamına gelir. Ayrıca farklı çaplardaki kesiciler için her ne kadar diş başına ilerleme miktarı sabit tutulmuş olsa da farklı kesme hızı, devir sayısı değerlerinin kullanıldığı açıktır. Tüm bu nedenlerden dolayı kesici takım çapı küçüldükçe yüzey pürüzlülük değerinin iyileşmesini açıklamaktadır.

Diğer yandan analiz sonuçları, giriş hareketlerinin etkilerinin yüzey pürüzlülük değeri üzerinde istatistiksel olarak etkisi olmadığı tespit edilmiş olsa da giriş bölümünde de yer verildiği üzere giriş hareketleri takım ömrü ve işlem hassasiyeti üzerinde önemli etkiye sahiptirler. Grafik 2 ve 3, giriş hareketlerinin etkilerinin karşılaştırmalı olarak değerlendirilebilmesine olanak sağlar. Buna göre en iyi yüzey kalitesi elde edilen giriş hareketi her iki takım için “Rampalama” iken en kötü yüzey kalitesi veren giriş hareketi “Dalma” ‘dır. Kesici takım çapının büyümesi ile aradaki fark da artmaktadır.

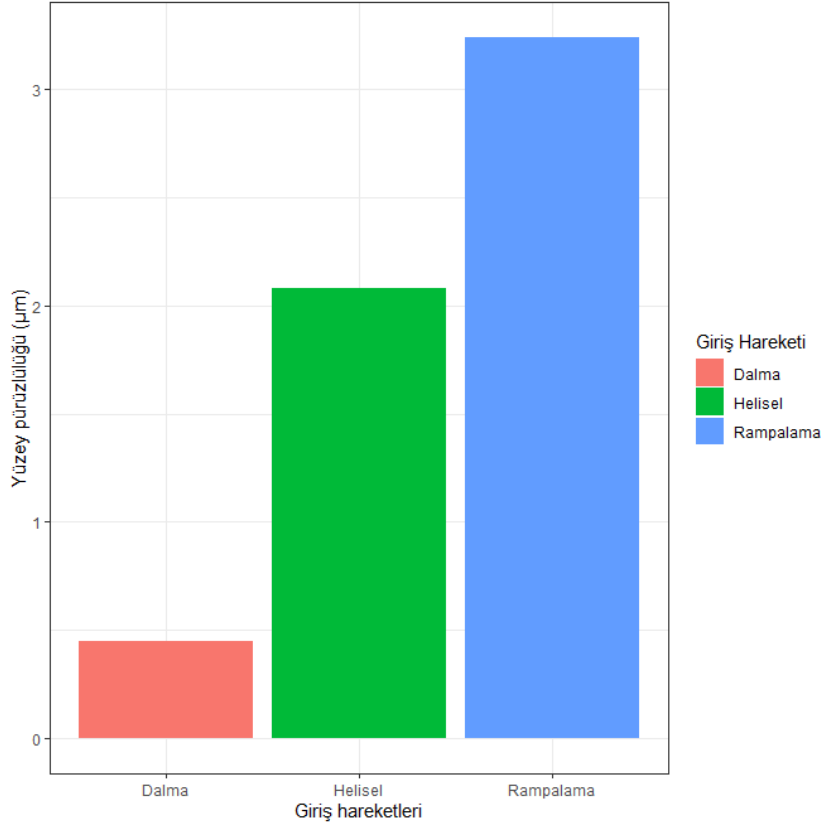

Grafik 1. Takım çapı-Yüzey pürüzlülüğü grafiği

Literatürde yüzey kalitesinin iyileşebilmesi için kesme kuvvetinin azaltılması dolayısıyla titreşimlerin azaltılması gerektiği bildirilmektedir. Dolayısıyla giriş hareketlerini kesme kuvvetleri yönünden incelemek yerinde olacaktır. Teorik olarak kesme kuvvetini aşağıdaki Eşitlik 1 ile hesaplayabiliriz.

$$F_t = \sigma \cdot A \cdot Z_c \cdot E_f \cdot T_f \quad \text{Eşitlik 1}$$

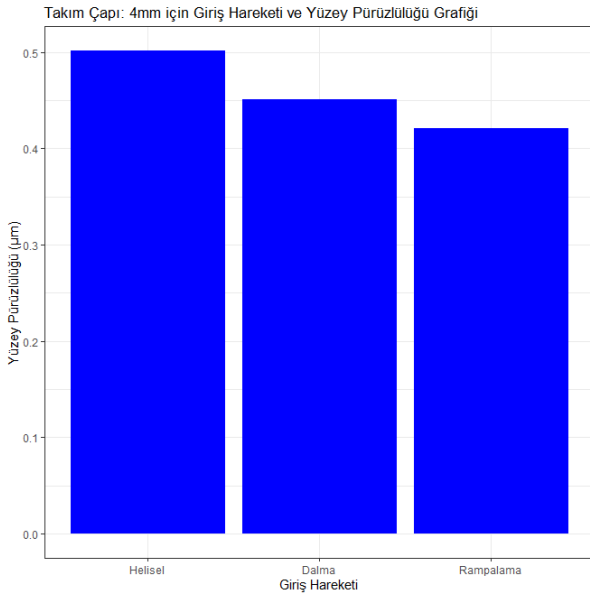

Grafik 2. Takım çapı-Yüzey pürüzlülüğü grafiği

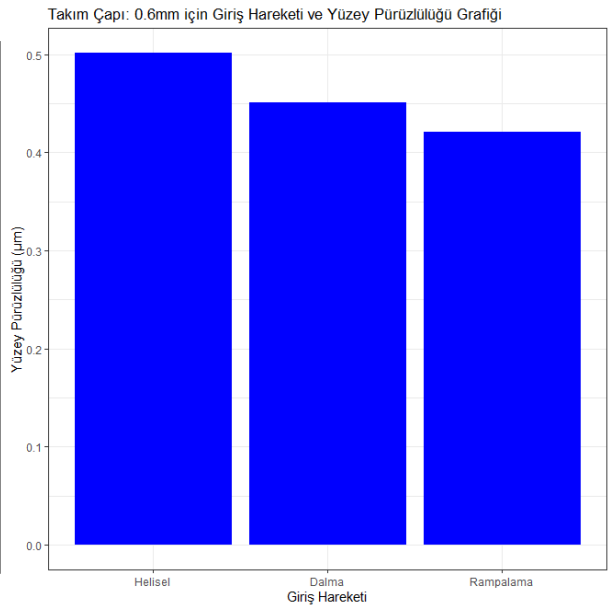

Grafik 3. Takım çapı-Yüzey pürüzlülüğü grafiği

Eşitlikte σ iş parçası malzemesinin çekme gerilmesini, A deforme olmamış talaş kesitini, Z_c iş parçasına giriş yapan diş sayısını, E_f yaklaşma faktörünü ve T_f takım aşınma faktörünü ifade etmektedir. Bu eşitlik ile $\emptyset 4$ mm takım için F_t değeri yaklaşık 109,968N iken bu değer $\emptyset 0,6$ mm takım için yaklaşık 8,8228N'dur. Giriş hareketlerinin karşılaştırılabilmesi için bir teğetsel kesme kuvvetinin x bileşeni önemlidir. Takım yolu geometrisine göre F_{tx} basitçe hesaplandığında $\emptyset 4$ takım için bu değer helisel ve rampalama giriş hareketleri için sırasıyla yaklaşık 95,205N ve 95,2074N'dur. $\emptyset 0,6$ mm takım çapı için de sonuçlar benzer şekildedir. $\emptyset 0,6$ mm kesici takım ile Rampalama giriş hareketi için hesaplanan F_{tx} değeri 7,1732N, helisel giriş hareketi için hesaplanan F_{tx} değeri 7,6496N'dur. Dalma giriş hareketinde ise F_{tx} her iki takım çapı için sifıra eşittir. Bu durum rampalama giriş hareketinin dalamaya göre daha iyi yüzey pürüzlülüğü elde edilmesini açıklar ancak helisel ve rampalama giriş hareketleri arasındaki farkı açıklamaz. Bununla birlikte hemen hemen benzer teğetsel kesme kuvvetlerinin meydana geldiği şartlarda yüzey pürüzlülük değerleri arasındaki fark hareketin karakteristiği ile ifade edilebilir. Şöyle ki rampalama giriş hareketinde belirtilen kesme kuvveti hep aynı yönde ve şiddette meydana gelirken, helisel giriş hareketinde bu durum epeyce farklıdır. Takım helisel bir takım yolu izleyerek istenilen talaş derinliğine inerken belirtilen takıma etki eden kesme kuvvetinin şiddeti benzer olsa da yönü takım yolu geometrisinden dolayı sürekli değişmektedir. Bu durum rampalama giriş hareketi ile elde edilen yüzey pürüzlülük değerinin helisel giriş hareketine kıyasla daha düşük olmasının sebeplerinden biridir.

Sonuçlar ve Öneriler

Bu çalışmada cep frezeleme işlemi ile elde edilen yüzeylerin yüzey kalitesine takım çapı ile giriş hareketlerinin etkileri araştırılmıştır. Deneylerde her bir koşul için yeni kesici kullanılmıştır. Belirtilen kesme şartları için gerekli takım yolları türetilmesi için Siemens NX 2206 yazılımı kullanılmıştır. Yüzey pürüzlülüğüne etki eden parametreler ve seviyeleri ANOVA yardımıyla tespit edilmiştir. Analiz sonuçlarına göre takım çapının yüzey pürüzlülüğü üzerinde en etkin parametre olduğu tespit edilmiştir. Buna karşın, takım giriş hareketlerinin yüzey pürüzlülük değeri üzerine istatistiksel olarak önemli bir etkisinin olmadığı görülmüştür. Diğer yandan belirtilen kesme koşulları için rampalama giriş hareketi daha iyi yüzey pürüzlülüğü elde edilmesini sağlamıştır. Bunun nedeni yöntemin, takımın iş parçasına yumuşak bir şekilde giriş yapmasını sağlamasıdır. Açısal hareket ile takıma gelen kuvvetler de kontrol edilebilir. İşlemin karakteristiği nedeniyle teğetsel kesme kuvvetinin x -bileşeni sürekli aynı yönde etki ettiğinden titreşim riski de azalır. Bununla birlikte daha hassas sonuçlar için takım çapı sayısı arttırılabilir ve özellikle giriş hareketleri ile yapılan deneylerde kuvvet ölçümünün ve kesici takım aşınmasının gerçekleştirilebilir.

KAYNAKÇA

- Budak, E. and Altintas, Y. (1994) Peripheral milling conditions for improved dimensional accuracy. *Int. J. Mach. Tools Manufact.*, 34, 879 - 891.
- Esme, U. (2014). Taguchi-based Grey Relation Optimization Of Machining Parameters and Cutting Path Strategies In Cnc Pocket Milling Operations. *Materials Testing*, 9(56), 741-747. Doi:10.3139/120.110626
- Fei, J., Lin, B., Huang, T., Xiao, J. (2022). Thin Floor Milling Using Moving Support. *The International Journal of Advanced Manufacturing Technology*, 120(1-2), 1385-1397. Doi: 10.21203/rs.3.rs-893942/v1
- Göktaş, M., Gültaş, A., & dilipak, H. Adalı cep boşaltma operasyonları için takım yolu türetimi. *Erciyes Üniversitesi Fen Bilimleri Enstitüsü Fen Bilimleri Dergisi*, 27(2), 155-162.
- Güllü, A., Pinar, A. M., & Motorcu, A. R. (2002). Farklı Cep İşleme Çevrimlerinin İşleme Süresi ve Yüzey Pürüzlülük Kriterlerine Göre İncelenmesi. *Makina Tasarım ve İmalat Dergisi*, 4(3), 134-139.
- Han, F., He, L., Hu, Z., Zhang, C. (2022). A Cutter Selection Method For 2 1/2-axis trochoidal milling Of the pocket Based On Optimal Skeleton. *IEEE Access*, (10), 111665-111674. Doi: 10.1109/access.2022.3215468
- Held, M. (2001). Vroni: An Engineering Approach To the Reliable And Efficient Computation Of Voronoi Diagrams Of Points And Line Segments. *Computational Geometry*, 2(18), 95-123. Doi: 10.1016/s0925-7721(01)00003-7
- Ji, C., Sun, S., Lin, B., Fei, J. (2018). Effect Of Cutting Parameters On the Residual Stress Distribution Generated By pocket milling Of 2219 Aluminum Alloy. *Advances in Mechanical Engineering*, 12(10), 168781401881305. Doi:10.1177/1687814018813055
- Kao, Y., Lin, D., Wu, J., Vi, T. (2018). An Integrated Smarter Cutting Parameter Selection System With a Case Study For Pocket Milling. *AUSMT*, 2(8), 89-97. Doi:10.5875/ausmt.v8i2.1681
- Köklü, U., Basmacı, G. (2017). Evaluation Of Tool Path Strategy and Cooling Condition Effects On The Cutting Force And Surface Quality In Micromilling Operations. *Metals*, 10(7), 426. Doi:10.3390/met7100426
- Kuram, E., Ozcelik, B. (2016). Optimization Of Machining Parameters During Micro-milling Of Ti6al4v Titanium Alloy and Inconel 718 Materials Using Taguchi Method. *Proceedings of the Institution of Mechanical Engineers, Part B.*, 2(231), 228-242. Doi:10.1177/0954405415572662
- Motorcu, A. R., & Bilge, T. (2018). Laminant Kompozitin Cep Frezelenmesinde Yüzey Pürüzlülüğü ve Boyutsal Tamliğin Değerlendirilmesi. *Düzce Üniversitesi Bilim ve Teknoloji Dergisi*, 6(1), 79-100. Doi: 10.29130/dubited.324440
- Palanisamy, P., Rajendran, I., Shanmugasundaram, S. (2006). Optimization Of Machining Parameters Using Genetic Algorithm and Experimental Validation For End-milling Operations. *Int J Adv Manuf Technol*, 7-8(32), 644-655. Doi: 10.1007/s00170-005-0384-3
- Prajapati, Rakesh & Rajurkar, Avadhoot & Chaudhary, Vijaykumar. (2013). Tool Path Optimization of Contouring Operation and Machining Strategies for Turbo Machinery Blades. *International Journal of Engineering Trends and Technology (IJETT)*. 4(5), 1731-1737.
- Tian, Y., Jiang, P. (2007). Optimization Of Tool Motion Trajectories For pocket milling Using a Chaos Ant Colony Algorithm. Doi:10.1109/cadcg.2007.4407914

Uddin, M., Ibaraki, S., Matsubara, A., Nishida, S., Kakino, Y. (2006). Constant Engagement Tool Path Generation To Enhance Machining Accuracy In End Milling. *JSME Int. J., Ser. C, 1*(49), 43-49. Doi:10.1299/jsmec.49.43

Varga, J., Tóth, T., Kaščák, E., Spišák, E. (2022). The Effect Of the Machining Strategy On The Surface Accuracy When Milling With A Ball End Cutting Tool Of The Aluminum Alloy Alcu4mg. *Applied Sciences, 20*(12), 10638. Doi:10.3390/app122010638

Varga, J., & Spišák, E. (2020). Influence of the milling strategies on roundness of machined surfaces. *Acta Mechanica Slovaca, 24*(3), 20-27. Doi:10.21496/ams.2020.001

Wang, B., Zhang, Q., Wang, M., Zheng, Y., Kong, X. (2020). Comparison Of Surface Integrity Of ti6al4v Titanium Alloy Manufactured By Laser Deposition and Traditional Method After End milling. *Proceedings of the Institution of Mechanical Engineers, Part C:, 19*(235), 4097-4108. Doi:10.1177/0954406220972135

Yazid, M. (2020). Influence Of Tool Path Strategies and Pocket Geometry On Surface Roughness In Pocket Milling. *IJRTE, 2*(9), 884-888. Doi:10.35940/ijrte.f9585.079220

Zhao, Z., Li, M., Liu, B. (2010). Experimental Study On Cutting Force Of Pocket Corner In Hsm. *In Applied Mechanics and Materials, 29*, 215-219 Doi: 10.4028/www.scientific.net/AMM.29-32.215

Silindir Bir Isı Kaynağı İçeren Üçgen Bir Kavite İçerisindeki Nanoakışkanın Isı Transferine Olan Etkisi

Elif ÖĞÜT¹
Medet KILIÇTEPE²

GİRİŞ

Günümüzde doğal taşınım ile ısı transferi; ısı değiştiricileri, güneş kolektörleri ve elektronik cihazların soğutulması gibi pek çok alanda karşımıza çıkmaktadır. Ancak doğal taşınım için kullanılan hava, su, yağ, etilen glikol gibi bazı akışkanlar, çok düşük ısı iletkenliğe sahip olduğundan, günümüz teknolojisinde istenen özellikleri karşılayamamaktadır. Isı transfer akışkanlarının ısı transfer karakteristiklerinin artırılması için kullanılan tekniklerden birisi de akışkan içerisine ısı iletkenlikleri akışkanlarınkine göre daha yüksek olan katı partiküllerin ilave edilmesidir (Lee & ark., 1999). Son zamanlarda yapılan çalışmalar sonucunda içerisinde 100 nanometreden daha küçük katı partiküllerin (metal, metaloksit, karbon nanotüp) söz konusu olduğu yeni bir süspansiyon tipi olan nanoakışkanların keşfiyle ısı transfer akışkanları olarak kullanımı artmıştır. Bu artışın nedeni ise, çok küçük nanopartikül konsantrasyonlarında bile, nanoakışkanların yüksek ısı iletkenlik değerlerine sahip olmasıdır (Choi, 1995, Eastman, Choi & Yu, 2001), Das & Putra, 2003). Nanopartikül olarak genellikle bakır, gümüş, bakır oksit, titanyum oksit ve alüminyum oksit kullanılmaktadır.

Keblinski & ark. (2002), nanoakışkanlardaki ısı iletim kabiliyetindeki önemli artışın, katı partiküllerin Brownian hareketine, sıvı katı ortak yüzeyinde söz konusu olan moleküler seviyedeki sıvı tabakalaşması, ısı transfer mekanizmasının doğası ve nanopartikül yığılmaları gibi faktörlere bağlı olduğunu ifade etmişlerdir. Nanoakışkanlarda ısı transferi ile ilgili en önemli parametre ısı iletim kabiliyetidir. Bununla birlikte nanoakışkanların ısı iletim kabiliyetlerini ifade etmek üzere pek çok teori ortaya atılmıştır. Nanoteknolojinin gelişmeye başladığı ilk yıllarda iki fazlı karışımlara ait ısı iletim kabiliyeti için önerilen değişik modellerin nanoakışkanlar için kullanılması yoluna gidilmiştir. Bu modellerden en çok bilinenleri olan Maxwell-Garnett (1904), Hamilton & Crosser (1962), Wasp (1977) ve Wang & ark. (2003) tarafından önerilen modellerin nanoakışkanların ısı iletim kabiliyetlerini ifade etmede yeterli olmadığı görülmüştür. Deneysel sonuçlar daima bu modellerden daha yüksek ısı iletkenlik katsayıları üretmişlerdir. Nanoakışkanların ısı iletim kabiliyetlerini ifade etmek üzere alternatif bir model Yu & Choi (2003) tarafından önerilmiştir. Bu modelde nanoakışkanlarda katı sıvı yüzeyinde oluşan sıvı tabakanın sıvı ve katı arasında bir ısı köprü görevini gördüğünü ifade etmiş ve ısı iletim kabiliyetindeki önemli artışları bu etkiye bağlamıştır.

Son zamanlarda nanoakışkanlara ait doğal taşınım ile ısı transferi üzerine çeşitli çalışmalar yapılmıştır. Khanafer & ark. (2003) tarafından kapalı ortamlarda nanoakışkanların doğal konveksiyonla ısı transferini inceleyen ilk çalışma olmuştur. Nanoakışkanı tek fazda kabul ederek, nanoakışkan etkilerini nümerik olarak inceleyip, ısı transfer oranının nanopartikül artışına bağlı olarak iyileştirildiğini ifade etmişlerdir. Benzer çalışmalar Öztop & Abu-Nada (2008), Aminossadati & Ghasemi (2009), Ghasemi & Aminossadati (2010) tarafından yapılmış

¹ Prof. Dr., Kocaeli Üniversitesi, Hereke Asım Kocabıyık Meslek Yüksekokulu, Körfez, Hereke, Kocaeli

² Yıldızlar Suüstü Eğitim Merkezi Komutanlığı Gölcük, 41950, Kocaeli

ve ısı transfer oranının nanopartikül artışıyla arttığı bildirilmiştir. Son zamanlarda yapılan çalışmalar incelendiğinde Ogut (2009) su bazlı nanoakışkanların, yan duvardan sabit ısı akısıyla kısmen ısıtılmış, eğik kare bir kapalı ortam içindeki doğal konveksiyonunu incelemiş ve ısıtıcı uzunluğu arttıkça ısı transfer miktarının düştüğünü gözlemlemiştir. Kim & ark. (2004) yoğunluk ve nanopartikülün ısı kapasitesindeki artış sonucu ısı iletkenliğinin azaldığını ifade etmişlerdir. Xuan & Li (2003) yaptıkları deneylerde bakır-su bazlı nanoakışkanın ısı transfer oranını arttırdığını gözlemlemiştir.

Kapalı bölgenin şekli doğal taşınımında önemli bir rol oynamaktadır. Son yıllarda; nanoakışkanlarla değişik geometrilere çalışmalar yapılmıştır. Çoğunlukla kare ve dikdörtgen kaviteelerde çalışılmakta olup, üçgen kavitede fazla çalışma yoktur. Üçgen kaviteelerde doğal konveksiyon konusu önemli olup, birçok evsel ve endüstriyel uygulamaları vardır. Önemli uygulamalardan biri, soğutma performansını arttırmak için kullanılan nanoakışkanlar; elektronik cihazlar, iletkenler ve transdüserler içindeki panellerde ısı yaymada kullanılmaktadır. Rahman & ark. (2012) su bazlı bakır nanoakışkanla doldurulmuş eğik üçgen kavitede yaptıkları çalışmada; ısı transferinde nanoakışkanın yanında eğim açısının da önemli rol oynadığını bulmuştur. Ghasemi & Aminossadati (2010) üçgen kavitede su bazlı Al_2O_3 nanoakışkanla yaptıkları nümerik çalışmada nanoakışkan eklenmesiyle Richardson sayısının tüm değerlerinde ısı transferinin arttığını bildirmiştir. Rahman & ark. (2014) alt duvarı dalgalı, alttan ısıtılan bir üçgen kavitede farklı nanoakışkanlarla yaptıkları nümerik çalışmada Grashof sayısı ve katı hacim fraksiyonunun akım çizgileri ve eş sıcaklık eğrileri üzerinde önemli etkisi olduğunu bulmuşlardır. Billah & ark. (2013) eğik üçgen bir kavitede su bazlı bakır nanoakışkanıyla yaptıkları nümerik çalışmada; katı hacim fraksiyonunun %0'dan %25'e yükseltilmesiyle ısı transferinde %31,85'lik bir artış olduğunu, ortalama Nusselt sayısı ve ortalama akışkan sıcaklığının katı hacim fraksiyonu ile doğrusal olarak değiştiğini bildirmişlerdir. Aminossadati & Ghasemi (2011) alttan ısıtılan ikizkenar üçgen bir kavitede nanoakışkanların doğal taşınımını incelemiş, tepe açısına bağlı ısı transferi değişiminin düşük ve yüksek Rayleigh değerlerinde farklılık gösterdiğini bulmuşlardır. Aminossadati (2013), sağ üçgen şeklindeki bir kavite içerisindeki bir su- CuO nanoakışkanın sağ üçgen bir ısı kaynağının varlığında, yatay bir manyetik alan etkisindeki hidromanyetik doğal soğutma için nümerik analizler yapmıştır. Elde edilen sonuçlara göre, kavitenin ısı performansı, Rayleigh sayısı arttıkça, Hartmann sayısı azalır ve ısı kaynağının mesafesi soğuk duvarlarla azalır. Yüksek Rayleigh sayılarında ısı transferini en yükseğe çıkaran optimum bir katı hacim fraksiyonu bulunmaktadır.

Bu çalışmada üçgen bir kavite içindeki üçgen bir ısı kaynağına sahip Cu-su bazlı nanoakışkanın daimi, doğal konveksiyon akışı nümerik olarak incelenmiştir. Bu çalışmayla, su bazlı nanoakışkanın doğal konveksiyonda hız ve sıcaklık alanları nümerik olarak elde edilmiştir. Yönetici parametrelerden ısı kaynağının çapının ve konumunun etkisi, nanopartikül konsantrasyonunun ve Grashof sayısının değişiminin akış ve ısı transfer etkilerini incelemek temel hedefler arasındadır.

SAYISAL ANALİZ

Fiziksel Model

Analizlerde incelenen geometri ve koordinat sistemi şematik olarak Şekil 1' de verilmiştir. Üçgen kapalı bölgenin içindeki ısı kaynağı T_h sıcaklığında, sol yan duvarı ve alt duvarı T_c sıcaklığında, diagonal duvarı adyabatik olarak tutulmuştur. Silindir ısıtıcının merkezi ile üçgenin sol kenarı ve tabanı arasındaki mesafeler w , silindir çapı D ve kavitenin uzunluğu L olarak boyutsuz olarak tanımlanmıştır. Yapılan analizlerde nanopartikül ve akışkanın aynı hızla aktığı ve termodinamik dengede olduğu kabul edilmiştir. Temel akışkan olarak su, nanopartikül

olarak Cu kullanılmıştır. Baz akışkan ve katı partikülün termofiziksel özellikleri Tablo 1’ de verilmiştir.

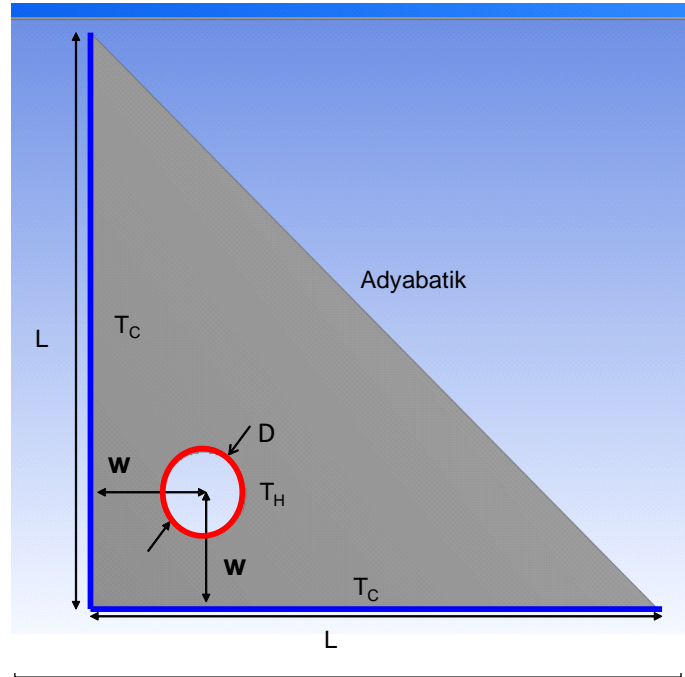

Şekil 1. İncelenen geometrinin sınır şartları

Tablo 1. Termofiziksel özellikler.

Özellik	Su	Cu
ρ (kg/m ³)	997.1	8933
C_p (J/kgK)	4179	385
k (W/mK)	0.613	400
β (1/K)	2.1×10^{-4}	16.7

Matematiksel Model

İki boyutlu üçgen bir kavite içinde nanoakışkanın bulunduğu, daimi, sıkıştırılamaz, laminer ve Newtoniyen doğal konveksiyon akışı için, boyutlu yönetici denklemler, Boussinesq yaklaşımı altında aşağıdaki şekilde ifade edilmektedir.

Süreklilik denklemi;

$$\frac{\partial u^*}{\partial x^*} + \frac{\partial v^*}{\partial y^*} = 0 \quad (1)$$

x-momentum denklemi;

$$\left(\frac{\partial u^*}{\partial t} + u^* \frac{\partial u^*}{\partial x^*} + v^* \frac{\partial u^*}{\partial y^*} \right) = -\frac{1}{\rho_{af,0}} \frac{\partial p^*}{\partial x^*} + \frac{\mu_{eff}}{\rho_{af,0}} \left(\frac{\partial^2 u^*}{\partial x^{*2}} + \frac{\partial^2 u^*}{\partial y^{*2}} \right) \quad (2)$$

y-momentum denklemi;

$$\left(\frac{\partial v^*}{\partial t} + u^* \frac{\partial v^*}{\partial x^*} + v^* \frac{\partial v^*}{\partial y^*} \right) = -\frac{1}{\rho_{nf,0}} \frac{\partial p^*}{\partial y^*} + \frac{\mu_{eff}}{\rho_{nf,0}} \left(\frac{\partial^2 v^*}{\partial x^{*2}} + \frac{\partial^2 v^*}{\partial y^{*2}} \right) + \frac{1}{\rho_{nf,0}} (\rho\beta)_{nf} g (T - T_c) \quad (3)$$

Enerji denklemi;

$$\left(\frac{\partial T}{\partial t} + u^* \frac{\partial T}{\partial x^*} + v^* \frac{\partial T}{\partial y^*} \right) = \alpha_{nf} \left(\frac{\partial^2 T}{\partial x^{*2}} + \frac{\partial^2 T}{\partial y^{*2}} \right) \quad (4)$$

Mevcut çalışmada aşağıdaki boyutsuz değişkenler kullanılmaktadır;

$$x = \frac{x^*}{L}, y = \frac{y^*}{L}, u = \frac{u^*}{\alpha_f / L}, p = \frac{L^2}{\rho_{f0} \alpha_f^2}, v = \frac{v^*}{\alpha_f / L}, \theta = \frac{T^* - T_c}{T_H - T_c}, \quad (5)$$

Burada u^* ve v^* sırasıyla x^* ve y^* yönlerindeki boyutlu hız bileşenlerini, p^* boyutlu basıncı, T^* boyutlu sıcaklık, ρ_{f0} , T_c sıcaklığındaki akışkanın yoğunluğunu ve α_f akışkanın ısı difüzivitesini, μ viskozite, β ısı genleşme katsayısını göstermektedir. Prandtl ve Rayleigh sayıları aşağıdaki şekilde ifade edilmektedir.

Prandtl ve Grashof sayıları aşağıdaki şekilde ifade edilmektedir.

$$Pr = \frac{\mu_f}{\rho_{f,0} \alpha_f}, \quad Gr = \frac{\rho_{f,0}^2 g \beta_f H^3 (T_H - T_c)}{\mu_f^2} \quad (6)$$

Burada μ mutlak viskozite, β ısı genleşme katsayısı ve α akışkanın ısı difüzivitesini göstermektedir.

Nanoakışkanın viskozitesi iki fazlı karışımlar için önerilmiş modeller kullanılarak ifade edilmektedir. Bu çalışmada küçük küresel katı partiküller içeren süspansiyonlar için Brinkman (1952) tarafından önerilen aşağıdaki model kullanılmıştır:

$$\mu_{eff} = \frac{\mu_f}{(1 - \phi)^{2.5}} \quad (7)$$

Nanoakışkanın yoğunluk, ısı kapasite, ısı genleşme katsayısı ve ısı difüzivitesi aşağıda verilen eşitliklerle ifade edilmektedir.

$$\rho_{nf,o} = (1 - \phi)\rho_{f,o} + \phi\rho_{s,o} \quad (8)$$

$$(\rho c_p)_{nf} = (1 - \phi)\rho_f c_{p_f} + \phi\rho_s c_{p_s} \quad (9)$$

$$(\rho\beta)_{nf} = (1 - \phi)\rho_f \beta_f + \phi\rho_s \beta_s \quad (10)$$

$$\alpha_{nf} = \frac{k_{eff}}{(\rho c_p)_{nf,o}} \quad (11)$$

Bu denklemlerde ϕ katı partiküllerin hacim fraksiyonu olup, eff, f ve s alt indisleri ise sırasıyla nanoakışkan, sıvı ve katı partikülleri temsil etmektedir.

Bu çalışmada ısı iletim katsayısı için Yu & Choi (2003) tarafından önerilen aşağıdaki model kullanılmıştır.

$$\frac{k_{eff}}{k_f} = \frac{k_s + 2k_f + 2(k_s - k_f)(1 + \eta)^3 \phi}{k_s + 2k_f - (k_s - k_f)(1 + \eta)^3 \phi} \quad (12)$$

Burada η sıvı tabaka kalınlığının orijinal partikül yarıçapına oranıdır. Bu çalışmada $\eta=0.1$ alınmıştır.

Sırasıyla soğuk sol ve alt duvar için yerel Nusselt sayısı aşağıdaki gibi tanımlanmaktadır (Kılıçtepe, 2018);

$$Nu_y = -\frac{k_{nf}}{k_f} \left(\frac{\partial \theta}{\partial x} \right)_{x=0} \quad (13)$$

$$Nu_x = -\frac{k_{nf}}{k_f} \left(\frac{\partial \theta}{\partial y} \right)_{y=0} \quad (14)$$

Ortalama Nusselt sayısı, yerel Nusselt sayısının sol ve alt soğuk duvar boyunca integrale edilmesiyle elde edilebilir.

$$Nu_{sol} = \int_0^1 Nu(y) dy \Big|_{x=0} \quad (15)$$

$$Nu_{alt} = \int_0^1 Nu(x) dx \Big|_{y=0} \quad (16)$$

Kavitenin ortalama Nusselt sayısı ise,

$$Nu_{ort} = \frac{1}{2} (Nu_{sol} + Nu_{alt}) \quad (17)$$

Sayısal Çözüm Yöntemi

Bu çalışmada sonlu hacimler yöntemi esasına dayanan ANSYS FLUENT 14 paket programı kullanılmıştır. Problem iki boyutlu ele alınmıştır. Akış laminer olarak incelenmiştir. Tüm katı yüzeylerde kaymama hız sınır koşulu kabul edilmiştir. Momentum ve enerji denklemleri ikinci mertebeden upwind yaklaşımı ile ayrıştırılmış, basınç-hız denklemi ise SIMPLE algoritması ile çözülmüştür.

Isı kaynağının çapı D1 değerinde sabit tutularak, 3 farklı şekilde konumlandırılarak, ısı kaynağının aksel hareketlerinin ısı transferi üzerindeki etkileri incelenmiştir. Buna göre birinci konum K1, ikinci konum K2, üçüncü konum K3 olarak adlandırılmıştır. Burada K1 konumunda alt ve sol duvarlara olan boyutsuz mesafe uzunluğu $w=2$ olarak ele alınmış olup, K2 konumunda alt duvara olan mesafe $w=2$ ve sol duvara olan mesafe $w=4$ değerleri alınmış ve K3 konumunda ise alt ve sol duvara olan mesafe $w=3$ değerlerine göre analizler yapılmıştır. Ayrıca ısı kaynağının konumu K3 te sabit tutularak, ısı kaynağının çap değişiminin etkisinin görülebilmesi için 3 farklı çaptaki değişimleri D1=3, D2=4 ve D3=5 boyutsuz değerleri için analizler yapılmıştır. Yapılan tüm analizlerde Grashof sayısının 10^4 , 10^5 ve 10^6 değerleri için $\phi=0,025-0,05-0,075$ nanopartikül konsantrasyonlarındaki değişimleri gözlenmiştir.

Nümerik Kodun Doğrulanması

Nümerik çalışmadaki kodun doğruluğunu test etmek için, Rahman vd. [20]' nin ele almış olduğu alt duvarı dalgalı ve diferansiyel olarak ısıtılmış olan kapalı ortam içindeki su bazlı Cu ve TiO₂ nanoakışkanlarının doğal konveksiyon sonuçları ile karşılaştırılmıştır. Tablo 2' de verilen sonuçlardan da görüldüğü gibi mevcut çalışmanın sonuçları arasında iyi bir uygunluk vardır. Ayrıca mevcut çalışmanın Aminossadati [23] tarafından yapılan benzer geometri ve sınır şartları için manyetik alanın uygulanmadığı farklı Ra sayılarında $\phi=0.04$ ve $D=0.2$ için

Ortama Nusselt sayılarının değişiminin karşılaştırılmış analiz sonuçları Tablo 3'te sunulmuştur. Elde edilen sonuçlar arasında iyi bir uygunluk görülmüştür.

Tablo 2. Farklı nanoakışkanların $Gr=10^5$ değeri ve doğal konveksiyonu için ortalama Nusselt sayısının karşılaştırılması

	Partikül/ ϕ	0	0.05	0.08	0.1
Mevcut	Cu	10.0	11.6	12.6	13.1
Rahman vd. [20]	Cu	10.3	11.7	12.3	12.8
Mevcut	TiO ₂	10.0	11.1	11.7	12.1
Rahman vd. [20]	TiO ₂	10.3	11.4	11.9	12.3

Tablo 3. Farklı Ra sayılarında $\phi=0.04$ ve $D=0.2$ için Ortama Nusselt sayılarının değişiminin karşılaştırması

	Ra=10 ³	Ra=10 ⁴	Ra=10 ⁵	Ra=10 ⁶	Ra=10 ⁷
Aminossadati [23]	3.47	3.48	3.8	6.36	12.15
Mevcut	3.35	3.36	3.94	6.69	11.82
Fark %	0.034582	0.034483	-0.03684	-0.05189	0.02716

Çözüm Ağı Bağımsızlığının İncelenmesi

Uygun ağ yapısının seçilmesi amacıyla deneme çalışmaları yapılmış ve M1-M7 olarak tanımlanmıştır. Yapılan çalışmalarda Cu nanopartikülü, $\phi=0,05$ katı hacim fraksiyonu, D1 çaplı ve K1 konumlu geometri seçilmiş, analizler $Gr=10^5$ değeri için yapılmıştır. Değerlendirme kriteri olarak ortalama Nusselt sayısı seçilmiştir. Elde edilen sonuçlar Tablo 4'te sunulmuştur. Elde edilen veriler optimize edilerek M6 numaralı ağ yapısının kullanılmasına karar verilmiştir.

Tablo 4. Farklı ağ yapılarında elde edilen ortalama Nusselt değerleri

Çözüm Ağı	M1	M2	M3	M4	M5	M6	M7
Eleman Sayısı	4769	6986	9419	11490	13547	13242	19045
Düğüm Sayısı	5044	7348	9869	12023	14156	13648	19595
Nusselt Sayısı	4,371	4,344	4,342	4,345	4,336	4,341	4,331

BULGULAR VE TARTIŞMA

Isı Kaynağı Çapının Etkisi

Isı kaynağının çap değişiminin etkisinin görülebilmesi için 3 farklı çapta analizler yapılmıştır. Silindirler çaplarına göre D1, D2 ve D3 boyutsuz uzunlukları ile tanımlanmıştır. Üçgenin sol ve alt kenarları eş sıcaklıkta ve soğuk olup sağ kenarı yalıtılmıştır. Yapılan analizlerde K3 konumu ve Cu nanopartikülü kullanılmış olup nanoakışkanların termofiziksel özelliklerini tanımlamak için hesaplamalarda ısıl iletkenlik modeli olarak Yu ve Choi, viskozite için Brinkman modellerinden yararlanılmıştır. Grashof sayısının 10^4 , 10^5 ve 10^6 değerleri için $\phi=0-0,025-0,05-0,075$ nanopartikül konsantrasyonlarındaki değişiklikler gözlenmiştir. D1, D2, ve D3 çaplı silindir ısı kaynakları Şekil 2, Şekil 3 ve Şekil 4'te sunulmuştur.

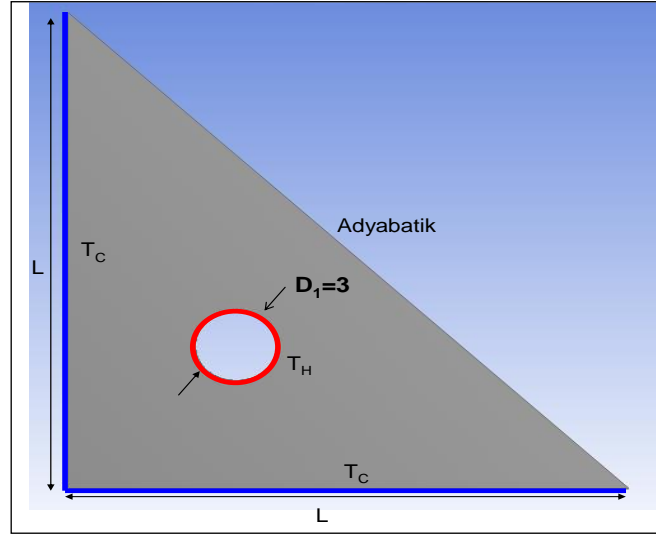

Şekil 2. D1 çaplı silindir ısı kaynağı

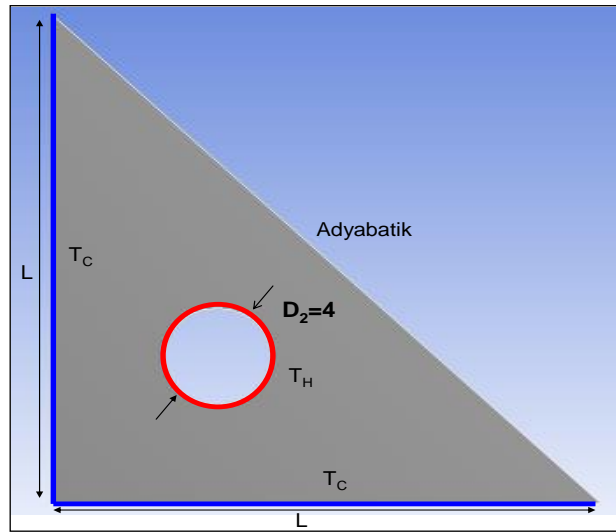

Şekil 3. D2 çaplı silindir ısı kaynağı

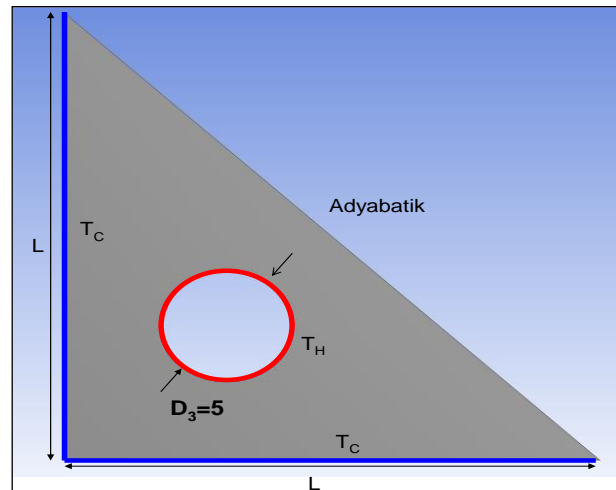

Şekil 4. D3 çaplı silindir ısı kaynağı

Yapılan analizler neticesinde elde edilen sonuçların yorumlanabilmesi için, akım çizgileri, eş sıcaklık eğrileri, ortalama ve yerel Nusselt değerleri kullanılmaktadır. Çap değişiminin etkisinin görülebilmesi amacıyla $Gr=10^5$ değeri için $\phi=0-0,025-0,05-0,075$ nanopartikül

konsantrasyonlarındaki akım çizgileri D1, D2 ve D3 çapları için karşılaştırmalı olarak Şekil 5'te, eş sıcaklık eğrileri Şekil 6'da sunulmuştur.

Şekil 5'te D1, D2 ve D3 çaplarında $Gr=10^5$, $\phi=0-0,025-0,05-0,075$ için akım çizgileri gösterilmiştir. D1 çapında; sıcak silindir üzerinde, sol ve adyabatik kenarlar arasında kuvvetli bir girdap oluştuğu görülmektedir. Akım çizgileri sol kenara yakın bölgede saat ibresinin tersi yönünde dönen hücre görünümündedir. Sol kenar boyunca kuvvetli bir konveksiyon akışı mevcuttur. Yukarıdan gelen akım sıcak borunun altından geçerek tekrar yukarı çıkmakta, bu şekilde alt kenarda dar bir alanda konveksiyonu arttırmaktadır. Alt kenar ile adyabatik kenar arasında saat ibresi yönünde dönen bir hücre görünümündeki akım çizgileri, zayıf bir konveksiyon akımı gerçekleştirilmektedir.

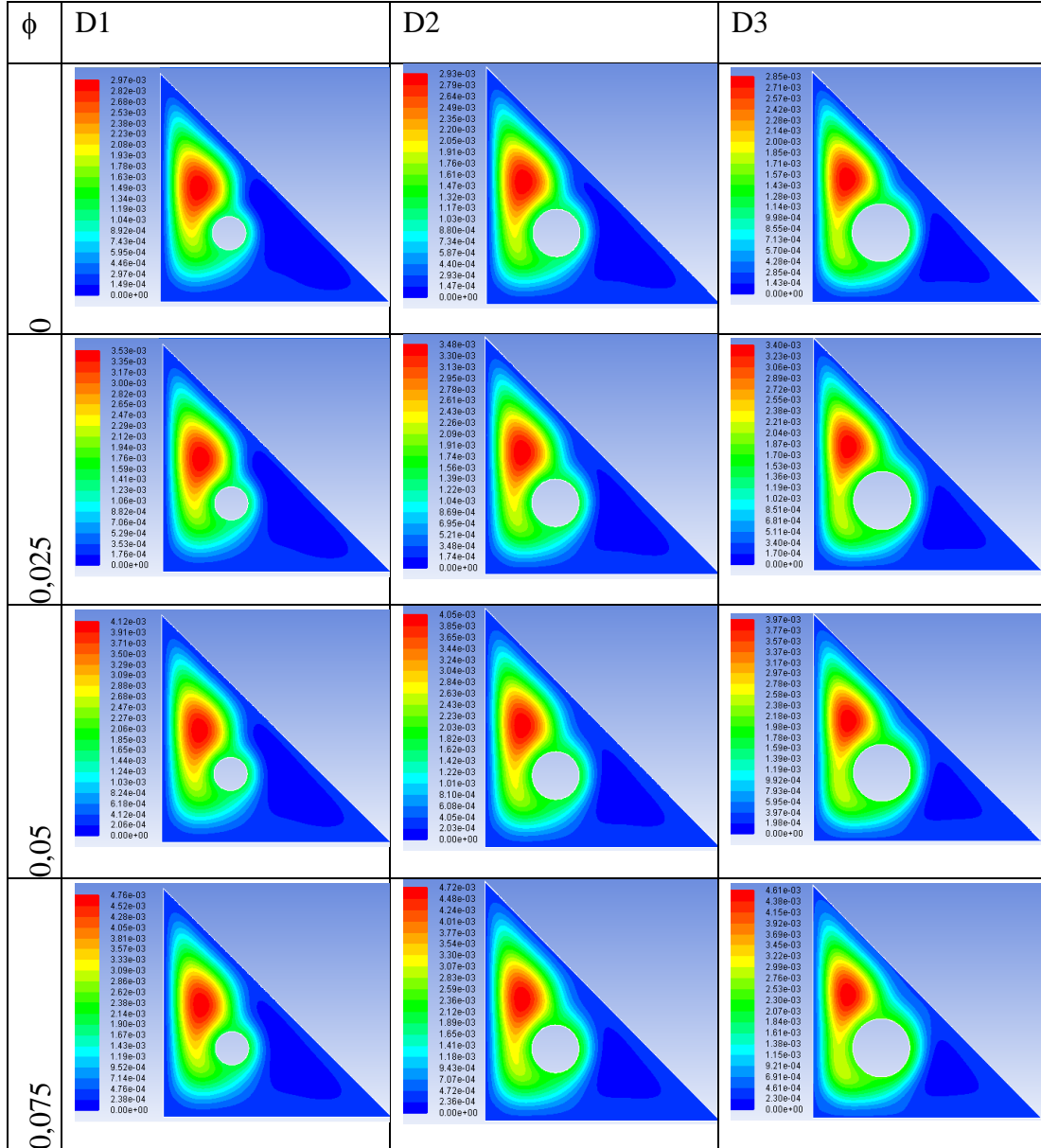

Şekil 5. D1, D2 ve D3 çaplarında $Gr=10^5$, $\phi=0-0,025-0,05-0,075$ için akım çizgileri

D2 ve D3 çaplarında; çapın artırılması sonucu ısı kaynağının soğuk kenarlara yaklaşmasıyla, sıcak silindir üzerinde oluşan girdabın sol kenar boyunca aşağıya doğru uzadığı, akım çizgilerinin sıklaştığı ve köşelere doğru genişlemeye başladığı böylece konveksiyonun arttığı görülmektedir. Sıcak boru etrafında oluşan akımın da arttığı gözlenmiştir. Çapın artırılmasıyla, saat ibresinin tersi yönünde dönen hücrenin, soğuk duvarlara doğru genişleyerek

büyüdüğü ve sirkülasyonun arttığı dolayısıyla konveksiyonun arttığı görülmektedir. Alt ve adyabatik kenarlar arasındaki saat ibresi yönünde dönen hücrenin zayıf sirkülasyonla küçüldüğü görülmektedir.

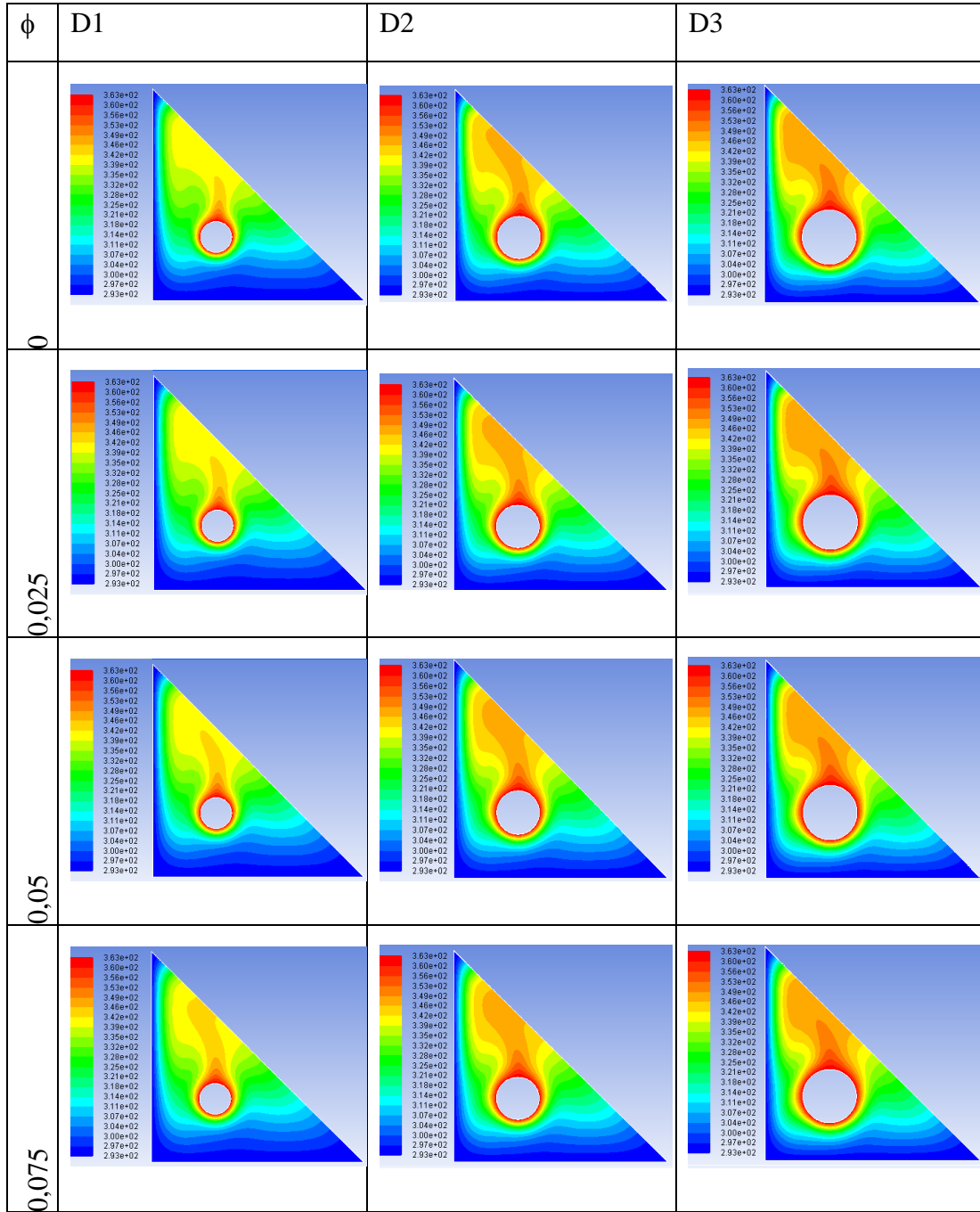

Şekil 6. D1, D2 ve D3 çaplarında $Gr=10^5$, $\phi=0-0,025-0,05-0,075$ için eş sıcaklık eğrileri

Bütün çaplarda, nanopartikül konsantrasyonunun artırılmasıyla; akım çizgilerinin yayılmaya başladığı, köşelere doğru genişlediği, kenarlara yaklaştığı, sıcak silindir etrafındaki sirkülasyonun arttığı bunlara bağlı olarak konveksiyonun kuvvetlendiği gözlenmiştir.

Şekil 6'da D1, D2 ve D3 çaplarında $Gr=10^5$, $\phi=0-0,025-0,05-0,075$ için eş sıcaklık eğrileri görülmektedir. Isınan akışkan tanecikleri adyabatik kenar boyunca yükselmekte, sol kenara yaklaşırken soğuyarak tekrar aşağıya inmekte, bunun sonucu olarak sol kenarın orta ve üst bölümlerinde konveksiyonla ısı transferi gerçekleşmektedir. Çapın artırılmasıyla; eş sıcaklık eğrilerinin soğuk duvarlara doğru yayılmaya başladığı, köşelere doğru genişlediği

görülmektedir. Isı kaynağının çapının artırılması sonucunda ısıl sınır tabakasının incilmesiyle konveksiyon artmakta ve ısı transfer miktarı artmaktadır. Sıcak silindirin üst tarafında sirkülasyonun artmasıyla sol kenarın özellikle üst bölümlerinde ısı transferi yükselmektedir. Nanopartikül eklenmesiyle eş sıcaklık eğrilerinin kenarlara doğru genişlemeye başladığı ve ısı transferinin arttığı görülmektedir.

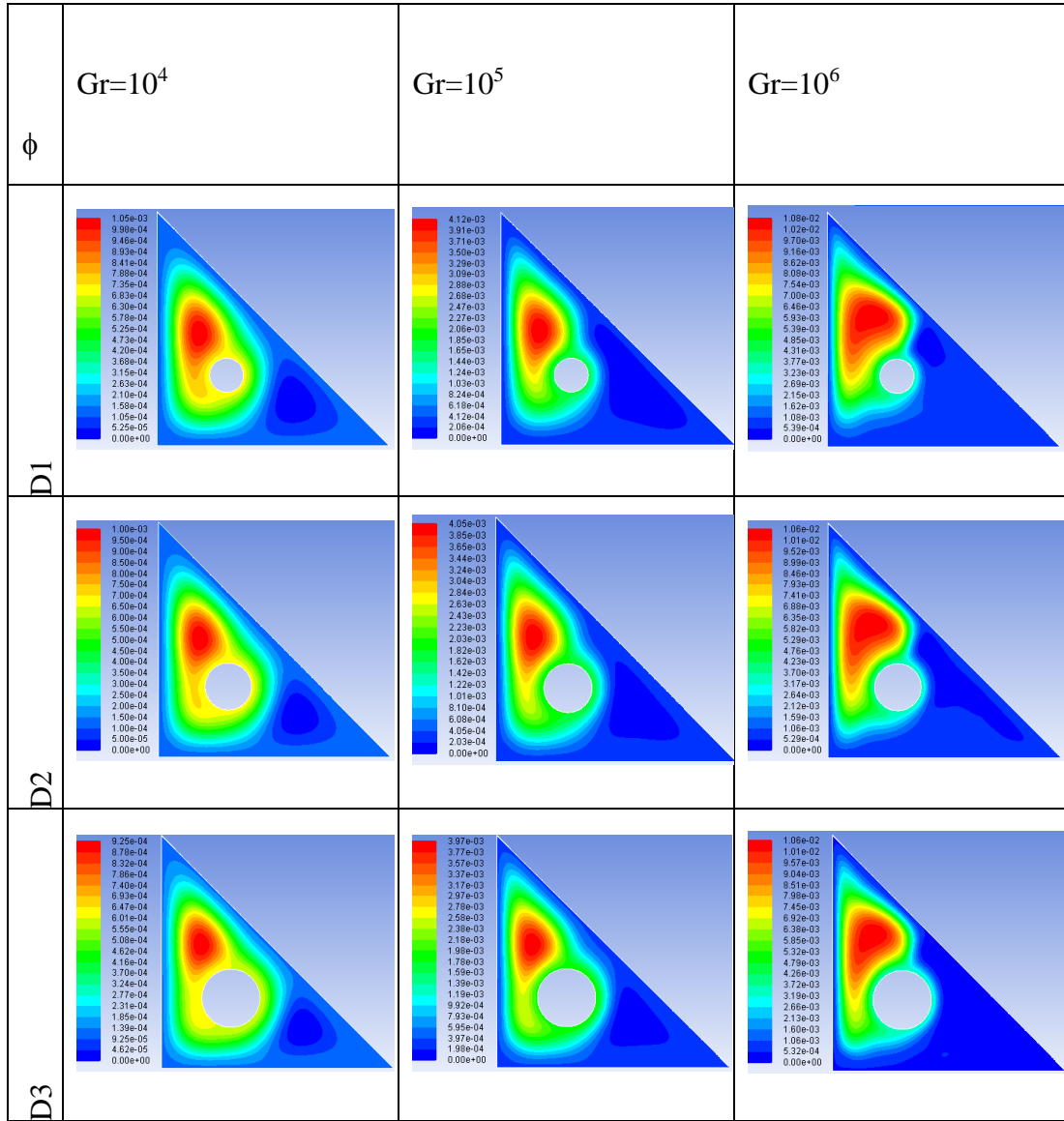

Şekil 7. D1, D2 ve D3 çaplarında $Gr=10^4, 10^5, 10^6, \phi=0,05$ için akım çizgileri

Şekil 7.'de D1, D2 ve D3 çaplarında $\phi=0,05$ için Grashof sayısının artışına bağlı olarak akım çizgilerindeki değişiklikler görülmektedir. Bütün çaplarda, Grashof sayısının arttırılmasıyla akım çizgileri genişleyerek kenar ve köşelere doğru yayılmakta, hücresel yapıları bozulmaya başlamaktadır. Grashof sayısının arttırılmasıyla sirkülasyonun arttığı ve böylece konveksiyonun kuvvetlendiği açıkça görülmektedir.

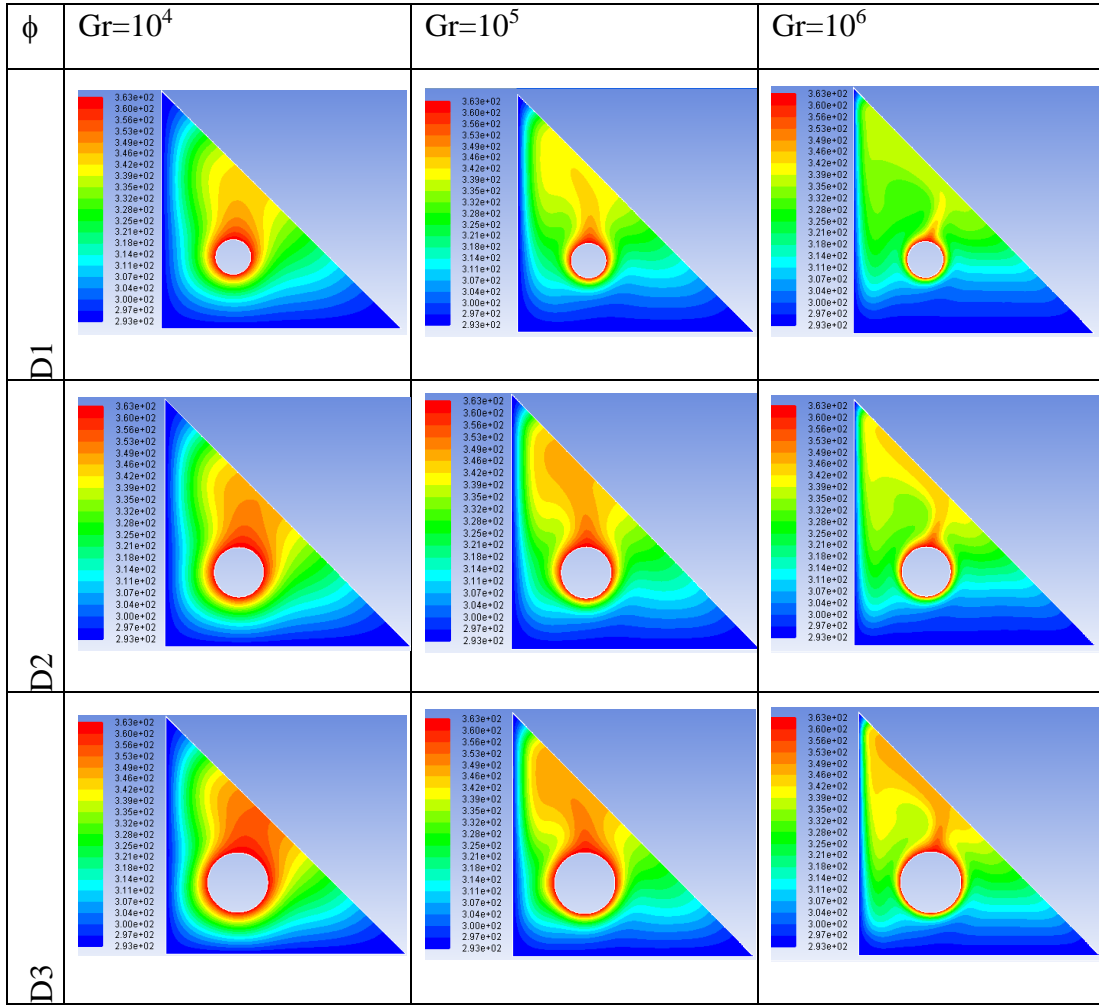

Şekil 8. D1, D2 ve D3 çaplarında $Gr=10^4, 10^5, 10^6$, $\phi=0,05$ için eş sıcaklık eğrileri

Şekil 8.'de D1, D2 ve D3 çaplarında $\phi=0,05$ için Grashof sayısının artmasına bağlı eş sıcaklık eğrilerindeki değişiklikler görülmektedir. Bütün çaplarda, Grashof sayısının artırılmasıyla akış sirkülasyonu güçlenmektedir. $Gr=10^4$ 'te iletimle ısı transferi gerçekleşirken, eş sıcaklık eğrileri soğuk kenarlara paralel görünümündedir. Grashof sayısının artmasıyla, sirkülasyonun çoğalması nedeniyle eş sıcaklık eğrilerinin formu bozularak konveksiyonla ısı transferi gerçekleşmektedir.

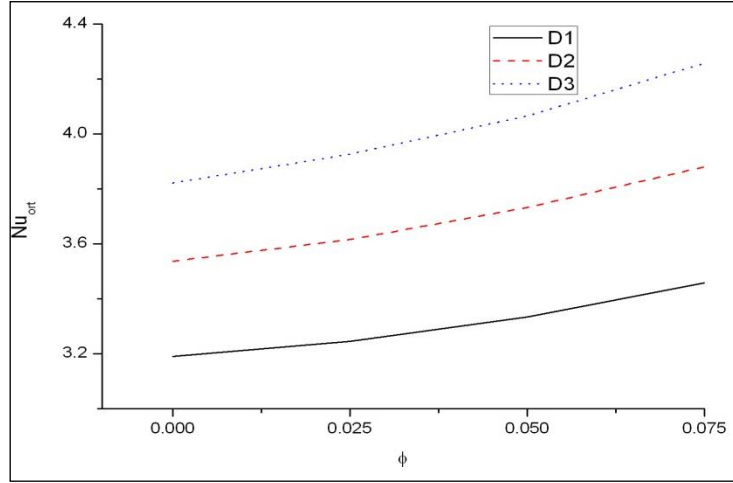

a) $Gr=10^4$

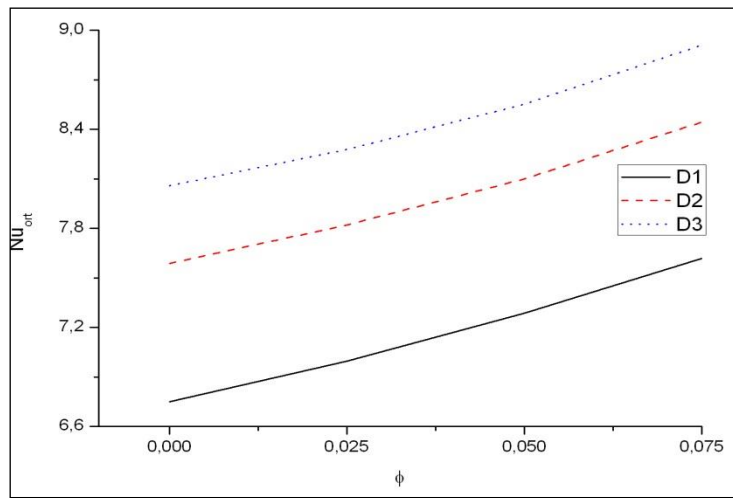

b) $Gr=10^5$

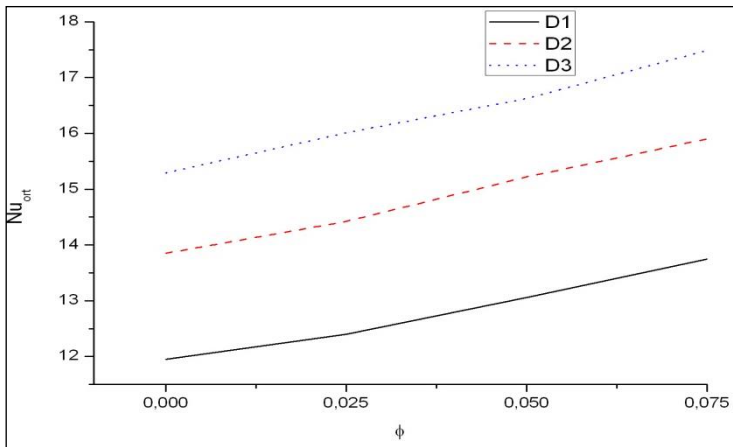

c) $Gr=10^6$

Şekil 9. Sol kenar D1, D2 ve D3 çaplarında, a) $Gr=10^4$, b) $Gr=10^5$, c) $Gr=10^6$ değerlerindeki nanopartikül konsantrasyonu ile ortalama Nusselt sayısının değişimi

Şekil 9.'da; D1, D2 ve D3 çaplarındaki, Grashof sayısının 10^4 , 10^5 ve 10^6 değerleri için, $\phi=0-0,025-0,05-0,075$ nanopartikül konsantrasyonlarında sol kenar ortalama Nusselt değişimi grafiği görülmektedir. Grashof sayısının bütün değerinde en yüksek ortalama Nusselt değerlerinin D3 çapında, en düşük değerlerin D1 çapında elde edildiği görülmektedir. Elde edilen sonuçların Şekil 5-8'de gösterilen akım çizgileri ve eş sıcaklık eğrilerinden elde edilen verilerle uyduğu görülmektedir. Isı kaynağının çapının artırılmasıyla, soğuk kenarlara doğru yaklaşması nedeniyle ısı sınır tabakalar incelmekte ve ısı transfer miktarı dolayısıyla ortalama Nusselt sayısı artmaktadır. Ayrıca nanopartikül konsantrasyonunun ve Grashof sayısının arttırılmasıyla da sol kenar için ortalama Nusselt sayısı artmaktadır.

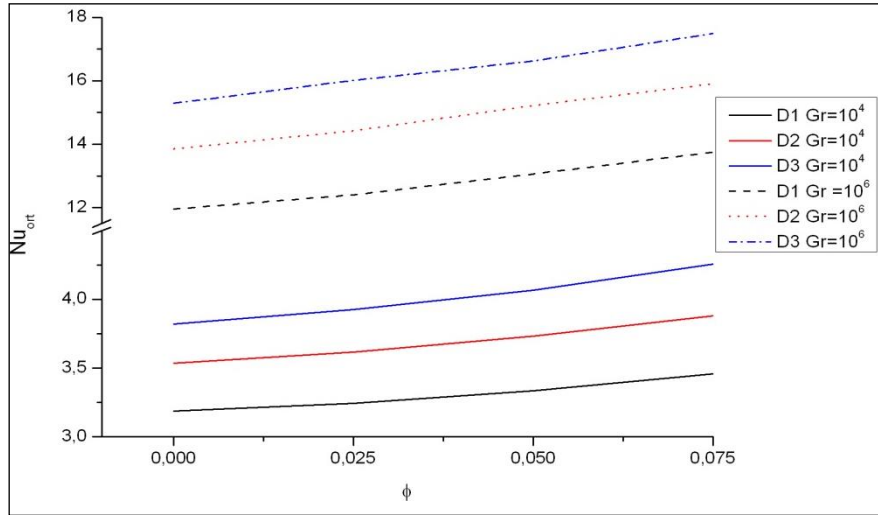

Şekil 10. Sol kenar D1, D2 ve D3 çaplarında, $Gr=10^4$, 10^6 için nanopartikül konsantrasyonu ile ortalama Nusselt sayısının değişimi

Şekil 10'da; sol kenar için, Grashof sayısının artırılmasıyla tüm çaplarda ortalama Nusselt değerlerinin arttığı görülmektedir.

Şekil 11'de; D1, D2 ve D3 çaplarındaki, Grashof sayısının 10^4 , 10^5 ve 10^6 değerleri için, $\phi=0-0,025-0,05-0,075$ nanopartikül konsantrasyonlarında alt kenar ortalama Nusselt değişimi grafiği görülmektedir. Grashof sayısının bütün değerlerinde en yüksek ortalama Nusselt değerlerinin D3 çapında, en düşük değerlerin D1 çapında elde edildiği görülmektedir. Elde edilen sonuçların Şekil 4.20.-4.23'de gösterilen akım çizgileri ve eş sıcaklık eğrilerinden elde edilen verilerle uyduğu görülmektedir. Isıtıcı çapının ve nanopartikül konsantrasyonunun arttırılmasıyla alt kenar için ortalama Nusselt sayısı artmaktadır.

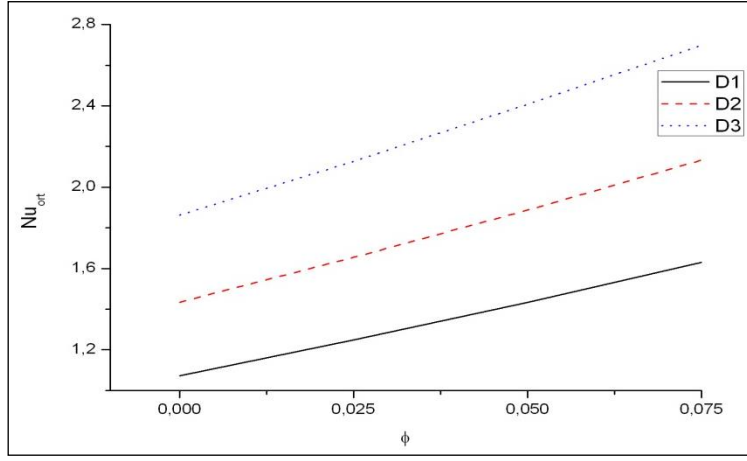

a) $Gr=10^4$

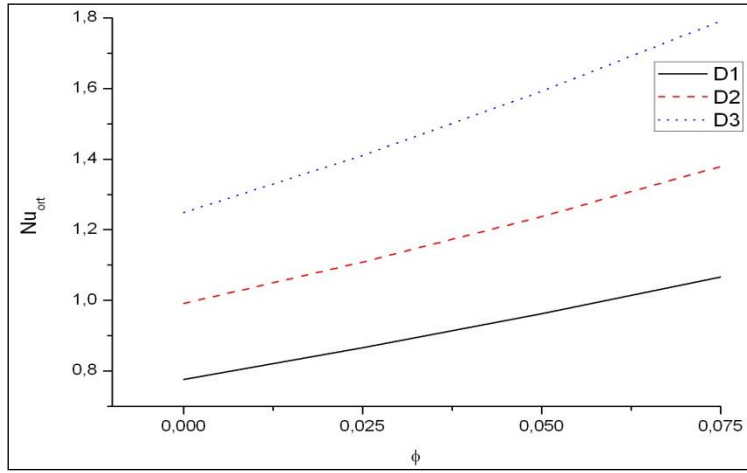

b) $Gr=10^5$

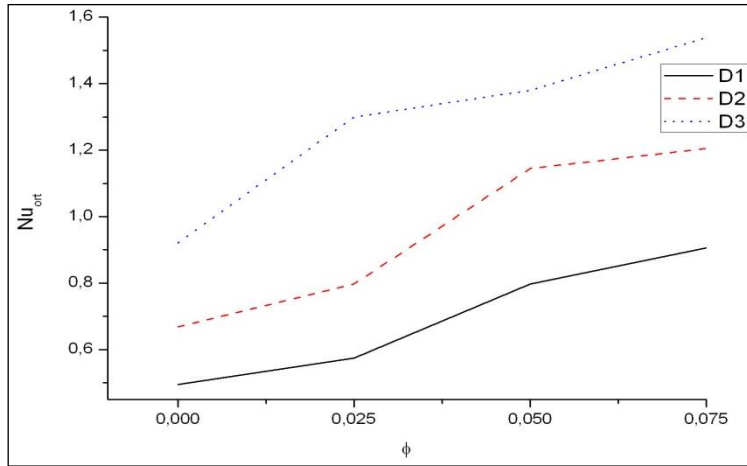

c) $Gr=10^6$

Şekil 11. Alt kenar D1, D2 ve D3 çaplarında, a) $Gr=10^4$, b) $Gr=10^5$, c) $Gr=10^6$ değerlerindeki nanopartikül konsantrasyonu ile ortalama Nusselt sayısının değişimi

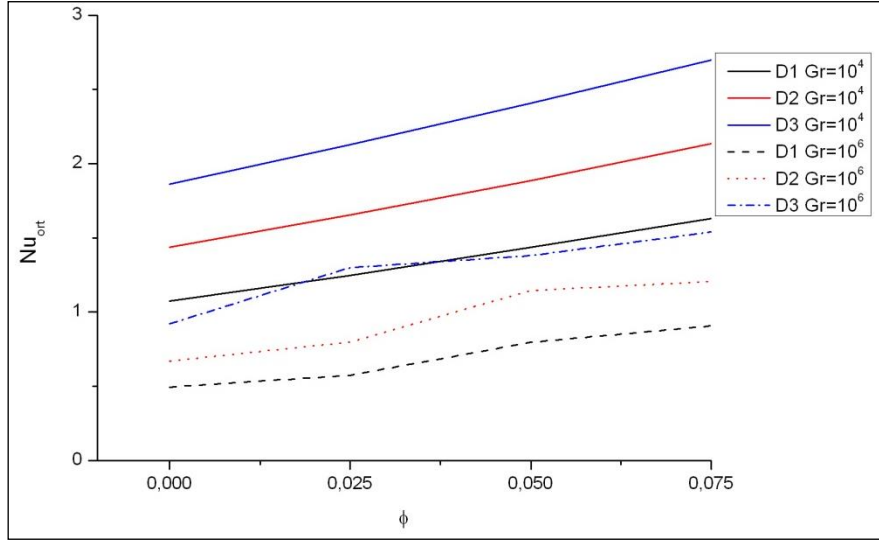

Şekil 12. Alt kenar D1, D2 ve D3 çaplarında, $Gr=10^4$, 10^6 için nanopartikül konsantrasyonu ile ortalama Nusselt sayısının değişimi

Şekil 12’de alt kenar için, Grashof sayısının artırılmasıyla tüm çaplarda; kavitenin üst tarafında gerçekleşen ana akış sirkülasyonun artması sonucu alt taraftaki akış sirkülasyonu baskılanarak zayıflamakta ve konveksiyon azalmaktadır. Sonuç olarak Grashof sayısının artmasıyla ortalama Nusselt değerleri düşmektedir.

Şekil 13’te; D1, D2 ve D3 çaplarındaki, Grashof sayısının 10^4 , 10^5 ve 10^6 değerleri için, $\phi=0-0,025-0,05-0,075$ nanopartikül konsantrasyonlarında kavitenin ortalama Nusselt değişimi grafiği görülmektedir. Grashof sayısının bütün değerlerinde en yüksek ortalama Nusselt değerlerinin D3 çapında, en düşük değerlerin D1 çapında elde edildiği görülmektedir. Elde edilen sonuçlar Şekil 4.20.-4.23’de gösterilen akım çizgileri ve eş sıcaklık eğrilerinden elde edilen verilerle uyushmaktadır. Isıtıcı çapının, nanopartikül konsantrasyonunun ve Grashof sayısının artırılmasıyla kavitenin ortalama Nusselt sayısı artmaktadır.

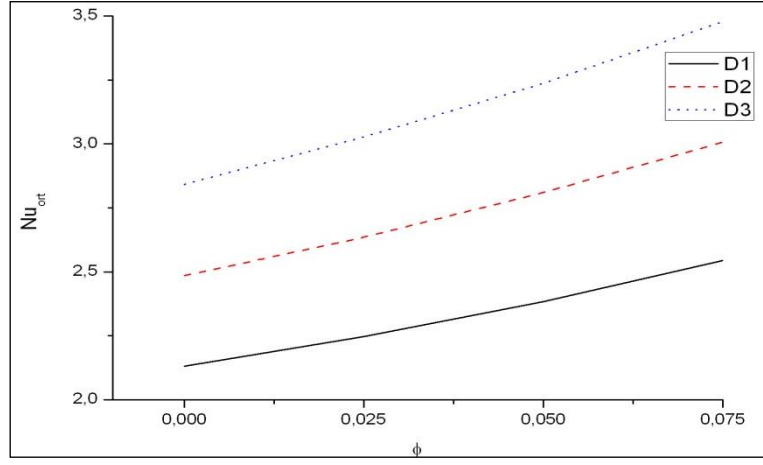

a) $Gr=10^4$

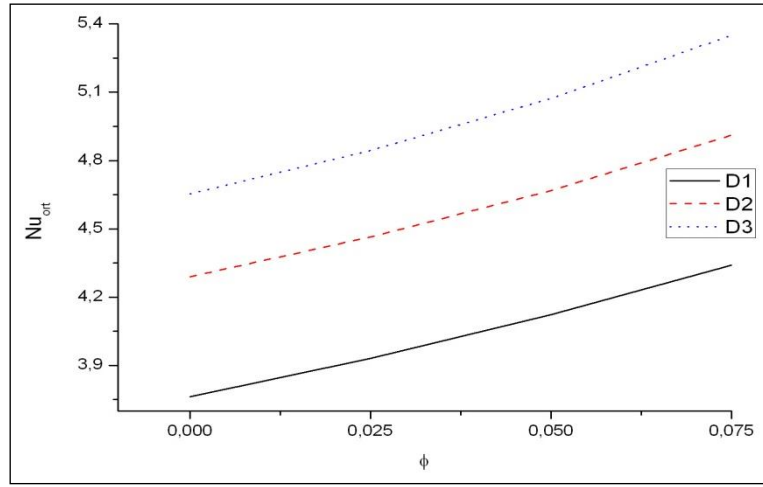

b) $Gr=10^5$

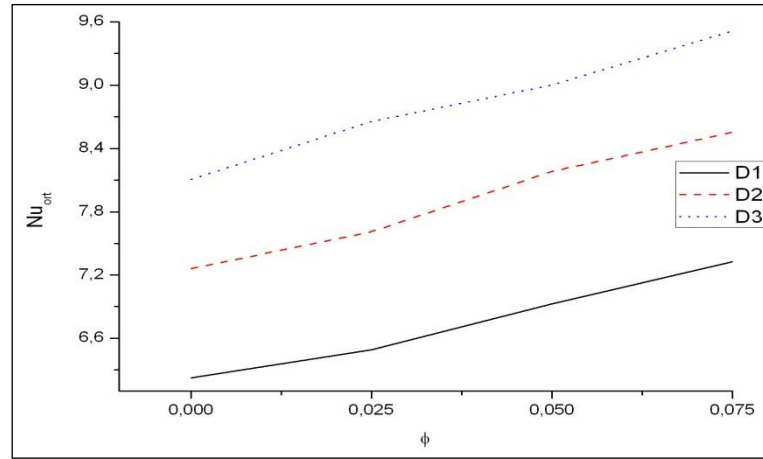

c) $Gr=10^6$

Şekil 13. D1, D2 ve D3 çaplarında, a) $Gr=10^4$, b) $Gr=10^5$ c) $Gr=10^6$ değerlerindeki nanopartikül konsantrasyonu ile kavitenin ortalama Nusselt sayısının değişimi

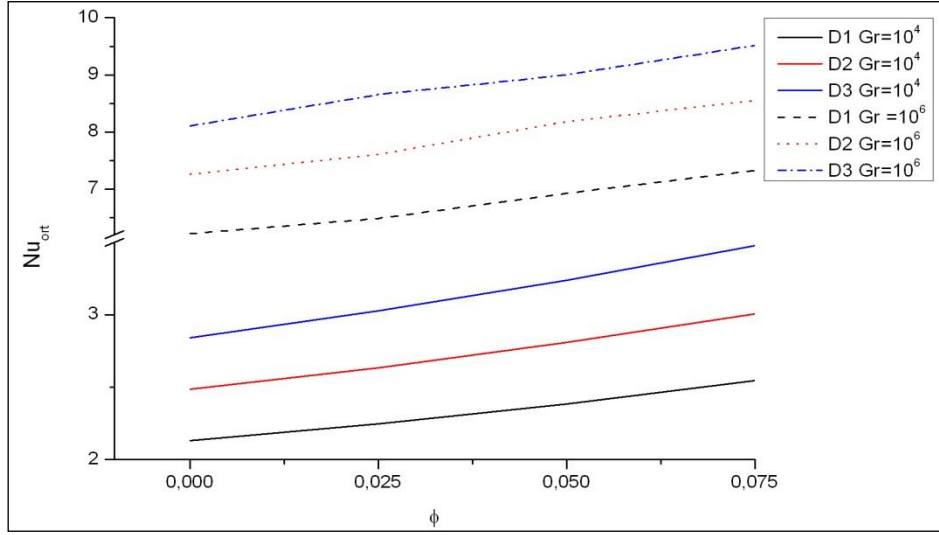

Şekil 14. Kavite ortalaması için D1, D2 ve D3 çaplarında, $Gr=10^4, 10^6$ için nanopartikül konsantrasyonu ile ortalama Nusselt sayısının değişimi

Şekil 14'te; Grashof sayısının ve katı hacim fraksiyonunun artırılmasıyla, tüm çaplarda kavitenin ortalama Nusselt değerlerinin arttığı görülmektedir.

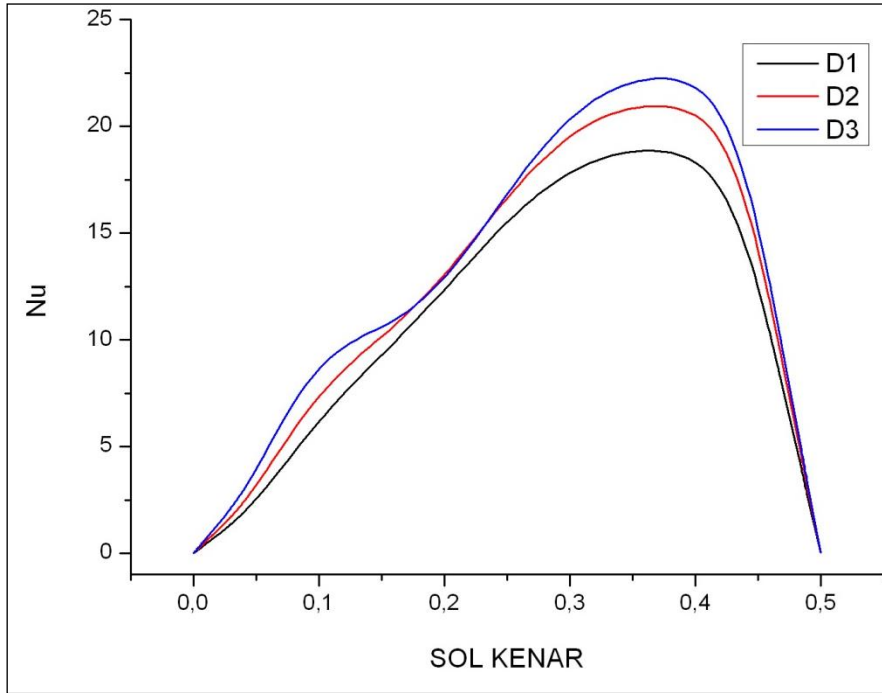

Şekil 15. Sol kenar için D1, D2 ve D3 çaplarında, $Gr=10^5, \phi=0,075$, yerel Nusselt sayısının değişimi

Şekil 15'te; D1, D2 ve D3 çaplarındaki, Grashof sayısının 10^5 değeri için, $\phi=0,075$ nanopartikül konsantrasyonunda sol kenardaki yerel Nusselt değişimi grafiği görülmektedir. Şekil 4.20.'de gösterilen akım çizgileri ve Şekil 4.21.'de gösterilen eş sıcaklık eğrilerine paralel olarak; her üç çapta da en yüksek ısı transferinin sirkülasyonun etkisiyle sol kenarın üst tarafında gerçekleştiği, en yüksek yerel Nusselt değerlerinin D3 çapında, en düşük değerlerin D1 çapında elde edildiği görülmektedir.

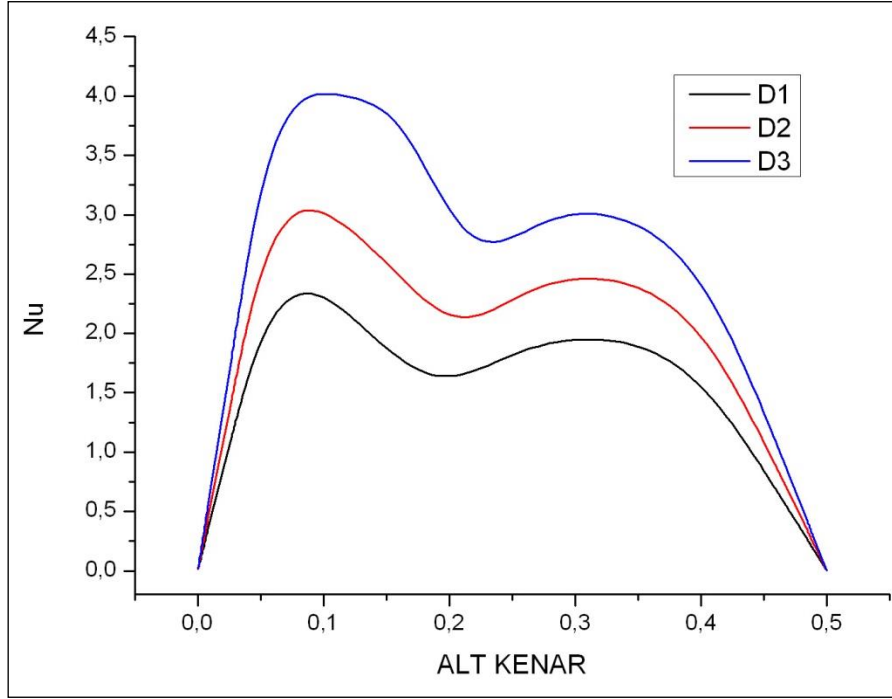

Şekil 16. Alt kenar için D1, D2 ve D3 çaplarında, $Gr=10^5$, $\phi=0,075$, yerel Nusselt sayısının değişimi

Şekil 16'da; D1, D2 ve D3 çaplarındaki, Grashof sayısının 10^5 değeri için, $\phi=0,075$ nanopartikül konsantrasyonunda alt kenardaki yerel Nusselt değişimi grafiği görülmektedir. Şekil 5'te gösterilen akım çizgileri ve Şekil 6'da gösterilen eş sıcaklık eğrilerine paralel olarak; her üç çapta da en yüksek ısı transferinin sol kenar ve sıcak silindir arasındaki aşağı yönlü akım sebebiyle alt ve sol kenarlar arasında bulunan bölgedeki konveksiyonla gerçekleştiği, alt ve adyabatik kenarlar arasındaki bölgede gerçekleşen zayıf konveksiyon akımıyla ilişkili olarak devam ettiği, en yüksek yerel Nusselt değerlerinin D3 çapında, en düşük değerlerin D1 çapında elde edildiği görülmektedir.

SONUÇLAR

Bu çalışmada, sol yan ve alt duvarları diferansiyel sıcaklıkta olup, diagonal duvarı adyabatik olan ve kavite içinde üçgen bir ısı kaynağı olan, üçgen bir kavite içindeki CuO su bazlı nanoakışkanın daimi, laminer doğal konveksiyon akışı nümerik olarak incelenmiştir. Sonuçlar; Rayleigh sayısının, katı hacim fraksiyonunun, ısı kaynağının varlığının akış ve ısı transferi üzerinde önemli etkilere sahip olduğunu göstermektedir. Elde edilen sonuçlara göre; saf suya nanopartikül eklenmesi ısı transferini arttırmaktadır. Nanoakışkanın hacimsel konsantrasyonun artırılmasıyla da ısı transferinin arttığı görülmektedir. CuO nanoparçacıklarının baz sıvısına eklenmesi, düşük Rayleigh sayılarında kavitenin termal performansının artmasına neden olmaktadır. Bununla birlikte, yüksek Rayleigh sayılarında, ısı transfer oranını en yükseğe çıkaran optimum bir katı hacim fraksiyonu bulunmaktadır. Ancak devamlı surette hacimsel konsantrasyonun artırılmasının mümkün olamayacağı titreşim, çökeltme, korozyon gibi etkilerinde göz önünde bulundurulması gerekmektedir. Rayleigh sayısının artmasıyla şiddetlenen sirkülasyona bağlı olarak ısı transferi artmaktadır. Düşük Rayleigh değerlerinde iletimle ısı transferi, yüksek Rayleigh değerlerinde ise taşınım ile ısı transferi şekli baskın olmaktadır.

KAYNAKLAR

Aminossadati, S.M. (2013). Hydromagnetic natural cooling of a triangular heat source in a triangular cavity with water–CuO nanofluid, *Int. Communications in Heat and Mass Transfer* 43, 22–29.

Aminossadati S.M., Ghasemi B., (2011). Enhanced natural convection in an isosceles triangular enclosure filled with a nanofluid, *Computers and Mathematics with Applications*, 61, 1739–1753, 2011.

Aminossadati S.M., Ghasemi B., (2009). Natural convection cooling of a localised heat source at the bottom of a nanofluid-filled enclosure, *Eur. J. Mech. B. Fluids* 28, 630–640.

Billah M.M., Rahman M.M., Razzak M.A., Saidur R., Mekhilef S., (2013). Unsteady buoyancy-driven heat transfer enhancement of nanofluids in an inclined triangular enclosure, *Int. Communications in Heat and Mass Transfer* 49, 115–127.

Brinkman, H.C. (1952). The viscosity of concentrated suspensions and solutions, *J. Chem. Phys.*, 20, 571–581.

Choi, S.U.S., Enhancing thermal conductivity of fluids with nanoparticles, (1995). *Develop. Appl. Non Newtonian Flows*, 99–106.

Das, S.K., Putra, N. Thiesen, P. Roetzel, W., (2003). Temperature dependence of thermal conductivity enhancement for nanofluids, *ASME J. Heat Transfer*, 125, 567–574.

Eastman, J.A. Choi, S.U.S., Yu, W., (2001). Thompson, L.J., Anomalous increased effective thermal conductivity of ethylene glycol-based nanofluids containing copper nanoparticles, *Appl. Phys. Lett.* 78, 718–720.

Ghasemi B., Aminossadati S.M, (2010). Brownian motion of nanoparticles in a triangular enclosure with natural convection, *Int. J. Therm. Sci.* 49, 931–940.

Ghasemi B., Aminossadati S.M., (2010). Mixed convection in a lid-driven triangular enclosure filled with nanofluids, *Int. Commun. Heat Mass Transf.*, 37, 1142–1148.

Hamilton, R.L. and Crosser, O.K., (1962). Thermal Conductivity of Heterogeneous Two-Component Systems, *I & EC Fundamentals*, 1, 182–191.

Keblinski, P., Phillpot, S.R., Choi, S.U.S. and Eastman, J.A., (2002). Mechanisms of Heat Flow in Suspensions of Nano-sized Particles (nanofluids), *Int. J. Heat Mass Transfer*, 45, 855–863.

Khanafer K., Vafai K., Lightstone M., (2003). Buoyancy-driven heat transfer enhancement in a two-dimensional enclosure utilizing nanofluids, *Int. J. HeatMass Transf.* 46, 3639–3665.

Kılıçtepe, M., (2018). *Üçgen Bir Kavite İçerisindeki Nanoakışkanların Konvektif Isı Transferinin Sayısal Olarak İncelenmesi*, Yüksek Lisans Tezi, Kocaeli Üniversitesi, Fen Bilimleri Enstitüsü.

Kim J., Kang Y.T., Choi C.K., (2004). Analysis of convective instability and heat characteristics of nanofluids, *Phys. Fluids* 16, 2395–2401.

Lee, S., Choi, S.U.S., Li, S., Eastman, J.A., (1999). Measuring thermal conductivity of fluids containing oxide nanoparticles, *ASME J. Heat Transfer* 121, 280–28.

Maxwell-Garnett, J.C., (1904). Colours in metal glasses and in metallic films, *Philos.Trans. Roy. Soc. A*, 203, 385–420.

Ogut E. B., (2009). Natural convection of water-based nanofluids in an inclined enclosure with a heat source, *International Journal of Thermal Sciences*, 48, 2063–2073.

Oztop H.F., Abu-Nada E., (2008). Numerical study of natural convection in partially heated rectangular enclosure filled with nanofluids, *Int. J. Heat Fluid Flow*, 29, 1326–1336.

Rahman M.M., Oztop H.F., (2012). Ahsan A., Saidur R., Al-Salem K., Rahim N.A., Laminar mixed convection in inclined triangular enclosures filled with water based Cu nanofluid, *Ind. Eng. Chem. Res.* 51, 4090–4100.

Rahman M.M., Mojumder S., Saha S., Mekhilef S., Saidur R., (2014). Augmentation of natural convection heat transfer in triangular shape solar collector by utilizing water based nanofluids having a corrugated bottom wall, *Int. Commun. Heat Mass Transf.* 50, 117-127, 2014.

Wasp, F.J., (1977). *Solid–Liquid Flow Slurry Pipeline Transportation*, Trans. Tech. Publ., Berlin.

Wang, B.X., Zhou L.P. and Peng, X.F., (2003). A Fractal Model for Predicting the Effective Thermal Conductivity of Liquid with Suspension of Nanoparticles, *Int. J. Heat Mass Transfer*, 46, 2665–2672.

Xuan Y., Li Q., (2003). Investigation on convective heat transfer and flow features of nanofluids, *ASME J. Heat Transf.* 125, 151–155.

Yu, W. and Choi, S.U.S., (2003). The Role of Interfacial Layer in the Enhanced Thermal Conductivity of Nanofluids: A Renovated Maxwell Model, *J. Nanoparticles Res.*, 5, 167–171.

Endüstriyel Atıksuların Yapay Sulak Alanlarla Arıtımının İncelenmesi

A.YALÇUK¹
G. KAYATAŞ ONGUN²
G.DOĞDU³

GİRİŞ

Dünya nüfusu her geçen gün artış göstermektedir. Aynı zamanda sanayileşme faaliyetinde ve sanayileşmede büyük bir artış görülmektedir. Hızla artan kitlelerin oluşturduğu atık sularla mücadele edebilmek için evsel ve endüstriyel atık su arıtma tesislerinin sayısı da paralel bir artış göstermiştir. Sanayi, ev ve benzeri alanlardan gelen atık suların arıtılmadan doğrudan deşarjı, yüzey ve yer altı suları gibi ciddi çevre kirliliğine neden olduğu bilinmektedir. Günümüz dünyasının en büyük sorunlarından biri olarak bilinen su kirliliği her geçen gün büyüyen bir sorundur.

Genel olarak, dünyadaki erişilebilir suyun yaklaşık %70'i tarımsal amaçlar için kullanılmaktadır. Bunu sırasıyla %19 ile endüstriyel ve %11 ile evsel kullanım izlemektedir. Avrupa'da %40 tarımsal amaçlı, %46 endüstriyel kullanımda ve %14 ev kullanımında kullanılmaktadır. Öte yandan, Türkiye'nin toplam su tüketiminin %11'i sanayide, %15'i evsel kullanımda ve %74'ü tarımda kullanılmaktadır. Suyun kullanımı bu alanlarla sınırlı kalmayıp her yıl milyarlarca metreküp su; içme, ısıtma, soğutma, turizm ve diğer hizmetler içinde kullanılmaktadır. Artan su kullanımı ve su kirliliği, endüstriyel, tarımsal ve evsel su kullanımlarında rekabete yol açarak sürdürülebilir su kaynaklarına olan talebi oluşturmaktadır. Birleşmiş Milletler'e göre küresel içme suyu talebi 2050 yılına kadar %40 artacak ve bu durumda dünya nüfusunun en az dörtte biri "kronik veya tekrarlayan" içme suyu kıtlığıyla karşı karşıya kalacaktır (UNESCO, 2000).

Su, sanayinin temelini oluşturur. Ancak suyun sadece bir kısmı verimli bir şekilde kullanılmakta ve kalan kısmı ise atık su olarak kanalizasyon sistemine deşarj edilmektedir. Endüstriyel tesislerde de durum aynı olup, suyun %10'u proseste kullanılmakta ve %90'ı atık su olarak kanalizasyona boşaltılmaktadır. Su kirliliği, artan endüstriyel faaliyetler ve buna bağlı olarak atıksu deşarjının artması nedeniyle endişe verici boyutlara ulaşmıştır (Sven-Uwe Geisen & Sumyung Kim, 2008).

Nüfus artışı, tarımsal faaliyetler ve sanayileşme ile birlikte yeraltı ve yüzey suları artık yeterli gelmemekte ve birçok ülke su ihtiyaçlarını karşılamak için atık suların yeniden kullanımına yönelmektedir. Dünya Sağlık Örgütü (WHO), suyun yeniden kullanımını aşağıdaki kategorilere ayırır: "Doğrudan yeniden kullanım", arıtılmış atık suyun sulama, endüstri, akifer ikmal veya içme suyu gibi belirli bir amaç için planlanmış ve değerlendirilmiş kullanımudur. "Dolaylı kullanım", evsel veya endüstriyel amaçlar için bir veya daha fazla kez yeniden kullanılan ve seyreltme ve yeniden kullanım için yerüstü veya yer altı sularına boşaltılan su

¹ Prof.Dr Arda Yalçuk, Bolu Abant İzzet Baysal Üniversitesi

² Dr. Gökür Kayataş Ongun, Bolu Abant İzzet Baysal Üniversitesi,

³ Dr. Öğr. Üyesi, Gamze Doğdu, Bolu Abant İzzet Baysal Üniversitesi,

anlamına gelir. Öte yandan, "geri dönüşüm", su tasarrufu ve kirliliğin önlenmesi amacıyla bir fabrika içinde suyun yeniden kullanılması anlamına gelir. Atık suların geri dönüşümü söz konusu olduğunda dünya çapında çeşitli geri kazanım yöntemleri kullanılmaktadır. Küresel tarımsal, endüstriyel ve evsel arıtılmış su kullanım oranları sırasıyla %70, %20 ve %10'dur. Ancak, bu ücretler dünyanın bölgelerine göre değişir. Atık suyun tarım gibi belirli amaçlar için yeniden kullanılması, entegre su yönetiminin önemli bir parçasıdır ve su kıtlığını hafiflettiği düşünülmektedir. Bu kullanım, algı değişikliğini ayrıca basit, ucuz ve etkili teknoloji kullanımını gerektirmektedir (Katip, 2018).

Endüstriyel Tesisler

Hammaddelerin endüstriyel tesislerde işlenmesi ile oluşan ve daha sonra buradan elde edilen atık sulara endüstriyel atık su denir. Bu atık su, tesislerde ısıtma, yıkama, ayırma, pişirme, özütleme, reaksiyon ürünleri, nakliye ve kalite kontrolünden kaynaklanır, ancak banyolardan, konutlardan ve personele verilen yemeklerden gelen içme suyunu da içerir. Su kirliliği, atık sudaki kirleticilerin seviyesi, alıcı ortamın su içeriğinde kabul edilemez bir seviyede kaldığında meydana gelir (Demirkol, 2021).

Endüstriyel atıksu, endüstriyel tesisin tipine ve tesiste arıtılan hammaddelere göre değişiklik göstermektedir. Endüstriyel tesise bağlı olarak, bazı endüstriyel atık sular büyük miktarlarda organik madde içerebilir ve kolayca biyolojik olarak parçalanabilir veya inorganik ve toksik içeriğe sahip olabilir. Toplam askıda katı madde (TAKM), biyolojik oksijen ihtiyacı (BOİ) ve kimyasal oksijen ihtiyacının (KOİ) 1 mg/L ile 1000 mg/L arasında değişebileceği sonucuna varılmıştır (Demirkol, 2021).

Endüstrinin yapısı ve alıcı ortamın planlanan kullanım amacına bağlı olarak atıksudaki bazı maddelerin deşarjdan önce uzaklaştırılması gerekir.

Bunlar şöyle özetlenebilir:

- Çözünmüş oksijenin azalmasına neden olacak çözünmüş organik maddeler: Tüm alıcı sularda minimum çözünmüş oksijen seviyesini sağlamak üzere, alıcı ortamdaki çözünmüş organiklerin miktarları sınırlandırılmıştır.
- Askıda katılar: Hareketsiz bölgelerde katıların çökmesi su canlılarını etkiler. Organik katı içeren çamur örtüleri, bozunma sürecinde, oksijen kullanımına ve kötü kokulu gaz çıkışına neden olur.
- Eser organikler: Alıcı su, içme suyu olarak kullanılacaksa deşarj edilecek endüstriyel atıksuların fenol ve diğer organik maddeleri içermemesi gerekir. Endüstriyel atıksular bu maddeler giderilmeden deşarj edilmişse ilave su arıtımı gerekir.
- Ağır metal, siyanür, ve toksik organikler: Amerikan Çevre Koruma Ajansı (EPA) özel limit gerektiren toksik organik ve inorganik kimyasalların bir listesini yapmıştır.
- Renk ve bulanıklık: Değişik amaçlı su kullanımında zararlı olul akla birlikte estetik problem arz ederler. Kağıt üretimi gibi bazı endüstrilerde renk giderimi için henüz ekonomik bir yöntem geliştirilmemiştir.
- Azot ve fosfor: Atıksu, göl, gölet ve diğer rekreasyonel alanlara deşarj edilecekse azot ve fosfor, ötröfikasyonu hızlandırıp istenmeyen alg büyümesine yol açar.
- Biyolojik ayrışmaya dirençli refrakter maddeler. Belirli bir su kalitesi için bu tür maddeler istenmeyebilir. Deterjanlardan kaynaklanan ABS (alkil benzen sulfonat) biyolojik olarak ayrışmaz ve köpüğe neden olur. Bazı refrakter maddeler de su canlıları için toksiktir.
- Yağ ve yüzen maddeler: Estetiği bozduğundan dolayı yönetmeliklerde kısıtlama getirilmiştir.
- Uçucu maddeler: Hidrojen sülfür ve diğer uçucu organikler hava kirliliği probleminden dolayı yönetmeliklerce kısıtlanmışlardır.

Endüstriyel atıksular, karmaşıklığı, bileşiklerin çeşitliliği ve onların ekosistem ve dolayısıyla insanlar üzerindeki olumsuz etkileri nedeniyle bu atık suların arıtımı için çoğunlukla teknolojiler karmaşık mekanik ekipmanları olan enerji gereksinimi fazla, dolayısıyla arıtma ve işletme maliyeti yüksek tesislerdir. Bu bağlamda Konvansiyonel arıtma teknolojileriyle kıyaslandığında daha düşük ilk yatırım, işletme ve bakım masraflarına sahip olması, doğal olarak çalışıp enerjiye bağımlı olmaması gibi özellikleriyle ve azot, fosfor, iz organikler, iz elementler ve fekal koliformların gideriminde de oldukça iyi sonuçların elde edilmesinden

dolayı yapay sulak alanlar son 20 yıl içerisinde tüm dünyada atıksu arıtımında çok geniş bir kullanım sahası bulmuştur (Bütünoğlu, 2018).

Endüstriyel Atıksularda Yapay Sulak Alanlar Kullanımı

Yapay sulak alanlar yatırım maliyetinin düşüklüğü, kolay kurulumu, işletimi ve sürdürülebilirliği ile endüstriyel atıksu arıtımında kullanılmaktadır. Ancak, sözkonusu atıksuyun özellikleri açısından YSA kullanılacak bitki seçimi ve bakteri oluşumu açısından sınırlandırma getirmektedir.

Bu nedenle, aşağıda verilen yöntemler dikkate alınmalıdır.

1. Fiziksel – Kimyasal Yöntemler: Kimyasal çöktürme, ayrıştırma, flotasyon, adsorpsiyon, filtreleme, koagülasyon, deiyonizasyon, iyon değiştirme ve osmosis
2. Biyolojik Yöntemler: Aktif çamur prosesi, işlem havuzlu reaktör (SBR), hazne biyoreaktörü (MBR), çeşitli havalandırılmalı reaktör (CAS), filtre yataklı biyoreaktör (BFS), yavaş filtreli biyoreaktör (SFBR) ve tuzlu su biyolojik arıtımı (MBR)

3. Fiziksel – Kimyasal ve Biyolojik Yöntemlerin Kombinasyonu:

Fiziksel-kimyasal ve biyolojik arıtım yöntemlerini bir araya getirir. Bu kategoriye girer flokülasyon – flotasyon, aktif karbon adsorpsiyonu, ultraviyole radyasyonu, ozonlama, elektrokimyasal arıtım

4. İleri Arıtma Yöntemleri: Ozonlama, ultraviyole radyasyonu, ileri oksidasyon yöntemleri, membran filtrasyonu, ters osmoz, vakum damıtma ve kurutma

Bu yöntemler, YSA'lar ile birlikte kullanıldığında atıkların içindeki kirletici parametrelerin yüksek konsantrasyonunu düşürmektedir.

Sulak alanlar, doğal sulak alanlar ve yapay sulak alanlar olarak ikiye ayrılır. Mitsch & Gosselink, (1993) sulak alanlardan 'doğanın böbrekleri' olarak söz etmektedir. YSA, musluk suyunu filtrelemek ve filtrelemek için biyolojik süreçleri (biyokimyasal indirgeme, nitrifikasyon, denitrifikasyon, çürüme vb.) ve fiziksel süreçleri (sedimentasyon, filtrasyon), fiziksel + kimyasal süreçleri (bitkilere, toprağa, organik substratlara adsorpsiyon) kullanır. Sulak alanlarda, eğimler suyun akışını yavaşlatır. Bu, sedimentasyon ve besin adsorpsiyon süreçlerini yavaşlatır ve arıtma verimliliğini artırır. Sulak alan rezervuarları, uzun hidrolojik kalış süreleri nedeniyle mikrobiyal ölüme neden olmakta, bitkilerle besinleri okside etmekte ve mikrobiyal aktivite için karbon kaynağı sağlamaktadır (Yalaz, 2018).

Yapay sulak alanlar su, bitkiler (algler ve kök sebzeler), substratlar (besinler), esas olarak bitki atıkları, omurgasızlar (genellikle küçük sinekler ve solucanlar) ve çeşitli mikroplardan oluşan karmaşık bir sistemdir. Sulak alan, su ile doymuş bir alandır. Sulak alanların özelliklerinden biri, güneş enerjisini yenileme ve kullanma yetenekleridir. Sulak alanlarda kullanılan malzemeler çevreden elde edilen doğal malzemelerdir. Sulak alan bitkileri yetiştirerek su arıtmaya dayalı atık su filtrasyonu yapılır. Suni sulak alanlarda yüzen bitkiler ve sulak alan kökenli bitkiler kullanılmaktadır. Yüzen bitki örnekleri. Su sümbülü, su piresi, su mercimeği, nilüfer, kök bitkiler, özellikle su ginsengi, Japon şemsiyesi (saz), kamış (bululbul) da kullanılabilir. Bu çeşidin bitkileri yalnızca oksijen açısından zengin bölgelerde iyi büyür. Bazı su seven ağaç türleri de yapay sulak alanlarda kullanılabilir. Bunlar arasında kızılâğaç (*Alnus glutinosa*), palmiye misk kedisi (*Amorpha fruticosa*), aralia (*Aralia sieboldi*), gelin duvağı (*bougainville*), ayraç (*Calocedrus*), okalıptüs, beyaz kavak (*Populus alba*) ve gri kavak (*Populus*) bulunur (Yalaz, 2018).

Su akış yönü tiplerine göre ise; yatay akışlı sistemler, dikey akışlı sistemler ve bu iki tipin birlikte kullanıldığı hibrit sistemlerdir (Güneş & ark., 2017).

Yapay Sulakalanların (YSA) Tasarımı

Yapay sulak alanda arıtım için ilk önce elverişli bir arazi ortamına ihtiyaç vardır. Yapay sulak alanda atıksu dolgu malzemesi ve kumdan geçerken askıdaki katı maddeler tıkanmalara yol açabilir bu nedenle öncelikle fiziksel arıtıma gerek duyurabilir.

Yapay sulak alanlarda arıtım için öncelikle iyi bir arazi ortamı gerekmektedir. Kanalizasyon dolgu maddeleri ve askıda kalan maddeler kumdan geçerken tıkanmaya neden olabileceğinden, inşa edilmiş sulak alanlar başlangıçta fiziksel arıtıma gerektirebilir.

Yer seçimi; bu seçimde uygun topoğrafya, toprak koşulları, taşkın riski ve iklim koşulları dikkate alınır. Arazi İnşa edilmiş sulak alanlar için homojen düz veya hafif eğimli arazi tercih edilir. Genel olarak, serbest yüzey akışlı sulak alanlar, sığ göletlerde inşa edilir ve yüzey altı tasarlanmış sulak alanlar, eğimin %1 veya biraz daha yüksek olduğu yerlerde inşa edilir.

Toprak; ıslak hacimlerde geçirimsiz toprak tercih edilmelidir. Amaç, atık suyun toprak tabakasından toprak altına sızmasını önlemek, arıtıma verimliliğini artırmak ve yeraltı sularının kirlenmesini önlemektir. Bu nedenle, geçirgenlik miktarı minimum olmalıdır. Toprak katmanlarında küçük değişiklikler varsa, inşaat sırasında sıkıştırma veya benzeri yöntemlerle bu en aza indirilmelidir.

Toprak geçirimsizliği, güçlü killi topraklar veya geçirimsiz bir kaplama ile sağlanabilir. Sulak alanların inşa edileceği arazi, bölgenin doğal bitki örtüsünün mümkün olduğu kadar çoğunu korumalıdır. Alan kazıldıktan sonra, istenirse kazılan toprak arıtıma tankları için dolgu malzemesi olarak kullanılabilir. Bununla birlikte, kayaları ve bitkileri çıkarmak için bu malzemenin elenmesi gerekir. Sulak alan proje planlaması ve inşaatı, arazi ve alan eğimlerinden yararlanmalıdır. Alanda bir eğim olmalıdır. Çok yağış alan bölgelerde sel ve taşkınlar dikkate alınarak gerekli rakım oluşturulmalıdır. Sulak alan rezervuarının sağlam ve pürüzsüz bir tabanını oluşturmak için malzemenin sıkıştırılması yapılmalıdır.

Alım ve Pompalama gereksinimleri sulak alanlarda, atık suyun çekilmesi yerçekimi ile pompasız olabilir veya bir pompanın kullanılmasını gerektirebilir. Mümkün olduğunda yerçekimi akışı tercih edilmelidir. Pompa gerekiyorsa, atık suyu eşit olarak dağıtan ve adımları dikkate alan bir pompa çıkışına sahip olmalıdır. Sisteme atık su doldururken tıkanmayı önlemek için düşük debi ile doldurulmalıdır.

Taban izolasyonu yapay sulak alan havuzlarının alt ve yan yüzeyleri mutlaka yalıtılmalıdır Yapay sulak alanlar, PVC, HDPE gibi geçirimsiz malzemeler (geomembran), beton veya kil, kişisel koruyucu ekipmanlar ile kaplanmalıdır. Taban tabakasının (geomembran) güneşe ve hava şartlarına dayanıklı olması ve yıpranmaması önemlidir. Geomembranın dibine katman yerleştirilerek nehrin eğiminin korunması önemlidir. Yalıtım için polietilen geomembran kullanılıyorsa, membranın ek yerleri üst üste birleştirilmelidir. Jeomembran çalışmaları bittikten sonra mutlaka su geçirmezliği test edilmeli ve havuzlar temiz su ile doldurularak 24 saat bekletilerek su miktarının havuzun %0,6'sını geçmemesine özen gösterilmelidir. Kurulan geomembranı monte etmeden önce, membrana zarar vermeyecek şekilde membranın altına 5-10 cm kum doldurulabilir. Ayrıca sulak alan havuzunun tabanı ve kenarları geotekstil keçe malzeme ile izole edilmiştir. Geomembran malzeme uygulanmadan önce ve uygulandıktan sonra işlem iki kez tekrarlanmalıdır (Taylor & ark., 2009).

İklim yapay sulak alanların verimliliği soğuk iklimlerde dahi sağlanmıştır. Yıl boyunca Listowel, Ontario, Kanada'da serbest akan yapay bir sulak alan 30°C de işletilmiştir. Ancak sulak alanlar, sıcak iklimlerde en iyi şekilde çalışabilir. Mikroorganizmalar ve bakteriler doğal arıtma sistemlerinde çalışırken sıcaklığa karşı hassastırlar ve sıcaklığın belirli bir derecenin altına düşmemesi için uygun ve etkili arıtmanın sağlanması önemlidir. Hava sıcaklığı düştüğünde sulak alandan ayrılmadan suyun belirli bir süre saklanması gerekir.

Taşkın kontrolü bir şehirde yapay sulak alan sistemi inşa edilirken, şiddetli yağışlar sırasında taşkınları önlemek için taşkın olmayan bir alana inşa edilmelidir. Ancak alan buna uygun değilse gerekli taşkın önleme tedbirleri alınmalı ve yapay sulak alanlar oluşturulmalıdır. Yüzeysel akışını artıran taşkın yatakları sulak alanlar için uygun alanlar değildir. Şiddetli yağmur dönemlerinde, sistem aşırı yüklenip sular altında kalarak sistemi kullanılamaz hale getirir.

Yapay sulak alanda nüfusa göre yüzeysel alanı hesabı Atıksu, atıksudaki organik madde miktarları, nüfus gibi kriterler esas alınarak yüzeysel alanı hesabı yapılır. Kickuth yöntemi;

$$Ah = Q \text{ ort.} (\ln Ci - \ln Ce) / KBOİ$$

Ah:Yapay sulak alan yüzeysel alanı

Q ort:Ortalama debi

Ci:Giriş BOİ konsantrasyonu

Ce:Çıkış BOİ konsantrasyonu

KBOİ:BOİ sabiti

BOİ sabiti (BOİ_k), inşa edilmiş bir sulak alanın derinliğine, sıcaklığına ve gözenekliliğine bağlı olarak farklı değerler alan bir sabittir. 20°C, 40 cm tank derinliği ve %40 gözeneklilik değerleri esas alınarak dikey akışlı inşa edilmiş sulak alanlar için 2 m/gün ve yatay akışlı inşa edilmiş sulak alanlar için 1,5 m/gün hesaplanmıştır. İnşa edilen sulak alanlar tasarlanırken, kişi başına düşen inşa edilen sulak alan yüzeysel alanı dikey olarak inşa edilen sulak alanlar için 0,8-1,5 m²/kişi, yatay olarak inşa edilen sulak alanlar için 1-2 m²/kişi olarak kabul edilmiştir (UN-HABITAT, 2008).

Derinlik

Etkili arıtım, bitki köklerinin atıksu ile güçlü bir etkileşimini gerektirir ve derinlik hesaplanırken hidrolik bekleme süresi dikkate alınmalıdır. Yatay akışlı Avrupa yapay sulak alanlarında derinlik genellikle 60 cm, Amerika sulak alanlarında 30-45 cm'dir. İspanya'da yapılan bir araştırma, ortalama yatak (havza) derinliği 27 cm olan yatay yapay sulak alanların, ortalama yatak derinliği 50 cm olan yapay sulak alanlara kıyasla kanalizasyon arıtmada daha verimli ve etkili olduğunu göstermiştir. Yatay akışlı yapay sulak alanlarda genellikle 30-40 cm'lik bir yatak (gölet) derinliği önerilir (UN-HABITAT, 2008). Dikey yapay sulak alanlar ile yatay akışlı yapay sulak alanlar karşılaştırıldığında dip derinliklerinin daha fazla olduğu görülmektedir. İngiltere'deki insan yapımı sulak alanlar ortalama 50-80 cm derinliğindedir. Almanya'daki yapay dikey akışlı sulak alanların ortalama derinliği ortalama 80 cm'dir. Dikey akışlı yapay sulak alanların tavsiye edilen taban (havza) derinliği genellikle 60-70 cm'dir (Yalaz, 2018), (UN-HABITAT, 2008).

Yapay Sulak Alan Dolgu Malzeme Seçimi

Yaş agrega seçimi yapılırken aşağıdaki hususlara dikkat edilmelidir; 1. Yatay yer altı akışlı sulak alan sistemlerinde sistem giriş ve çıkışları iri çakıl malzeme ile doldurulur. 2. Yatay yer altı akışlı nemli sistemlerde, sistemin ortası (girişten 1 m, çıkıştan 1 m) orta büyüklükteki atıklarla doldurulur. Bu boyutların belirlenmesinde sistemin iletildiği seviye önemlidir. 3. Sahaya getirilen agreganın en az 1/2'si #10 elekten küçük malzeme içermemelidir (Taylor, 2009). 4. Dolgu malzemesi sulak alana yerleştirilmeli, ölçülmeli, elenmeli ve/veya yıkanmalıdır. Agregada içerisindeki ince taneli malzemeler ve toprak, sulak alanın daha kısa sürede tıkanmasına ve işlevinin zayıflamasına neden olabilir. Yapay sulak alan gölet sisteminde dolgu (filtre) malzemesinin farklı işlevleri vardır; • Bitki köklerinin derine tutunmasını kolaylaştırır. • Sulak alana giren kanalizasyonun giriş ve çıkış arasında eşit dağılımını sağlar. • Mikrobiyom bir üreme alanı oluşturur. • Atık suların filtrelenmesini sağlar. Malzeme seçerken dikkat edilmesi

gerekenler; • Yatay yer altı akışlı yapay sulak alan sistemlerinde, havzanın giriş ve çıkışları geniş tane çaplı malzeme ile kapatılmalıdır. (TÜBİTAK-MAM, 2009).

Yapay Sulak Alanlarda Giriş Ve Çıkış Yapıları

Yapay sulak alan sistemlerinin giriş ve çıkış yapıları, sulak alandaki kanalizasyon akışını dağıtmak ve yaymak, kanalizasyon akış yolunu kontrol etmek ve su derinliğini düzenlemek için tasarlanmış tesislerdir. Sulak alan havzasında su akışının eşit dağılması için boruların düzenli ve çok delikli olması gerekir. Atık suyun tek bir tüketim noktasına verilmesi uygun değildir, homojen bir dağılım sağlamaz. Yapay sulak alanlardaki boru hatları genellikle PVC veya HDPE borularla sağlanır. Boru dolgu (filtre) malzemesi daldırılmadan önce borular çalışma basıncı açısından kontrol edilmelidir. Sulak alandaki su seviyesi borular ve kuyular yardımıyla istenilen seviyede tutulabilmektedir. Çıkış borusu ile havuzdan istenilen çıkış seviyesi elde edilir ve su seviyesi kontrol edilerek gerekirse boşaltılabilir. Su seviyesini dengelemek ve düzenlemek için kullanılan çıkış, herhangi bir şekilde yerinde yapılmaya veya tamir edilmeye uygun değildir. Suni sulak alandan gelen kanalizasyon, gerekirse sıfır yükseklikten tamamen çıkarılabileceğinden, tahliye borusu yerinden sökülebilecek şekilde tasarlanmalı ve inşa edilmelidir (Taylor, 2009).

Bitki Seçimi

YSA'larda toprakta veya tanecikli destekte köklenebilen veya su yüzeyinden nüfuz edebilen hızlı büyüyen (yeni ortaya çıkan) bitkiler kullanılabilir. Doğal sulak alanlarda bulunan ve yapay sulak alanlarda kullanılan en önemli bitki türleri kedikuyruğu, pamukçuk, sazlık ve kamış gibi hızlı gelişen bitkilerdir. Bu bitkilerin derin kök derinliği nemli sistemlerde avantaj oluşturur.

Sulak alanlarda bitkilerin görevleri şu şekilde sıralanabilir: a) biyofilmin tutunması için yüzey oluşturur, b) kanalizasyondaki kirletici bileşenlerin filtrasyonunu ve adsorpsiyonunu sağlar, c) fotosentez yoluyla su ortamını oksijenlendirir, d) güneş ışığının suya girişini sınırlayarak alglerin büyümesini kontrol eder, e) besinlerin uzaklaştırılmasını sağlar. Bitkilerin sulak alan arıtımında, arıtma havuzunun dibindeki kökler ve yer altı gövdeleri yoluyla oksijenlenmesi ve su yüzeyinin altında biyolojik arıtmada kilit rol oynayan biyofilmler için uygun bir depolama alanı oluşturması açısından iki önemli işlevi vardır. Sulak alan bitkileri her yerde büyüebilir ve donmayı tolere edebilir. Bitki özelliklerinin boyutlandırılmasında serbest yüzey akışlı sistemler (SYS) için optimum su derinliği ve yüzey altı akışlı sistemler (YAS) için gövde ve kök derinliği önemlidir. 15 cm'den daha derinlerde, su kütleleri çevreye hakim olma eğilimindedir. *Verbascum Thapsus* (öküz out) 5-25 cm derinlikte çok iyi gelişir. Sazlıklar kıyı boyunca ve 1,5 metre derinliğe kadar büyür; ancak sığ sularda diğer bitkilerle rekabet etme konusunda zayıftırlar. Kıyı boyunca ve söğüt yataklarından daha sığ sularda yaygın sazlar oluşur. Kamışın rizomları ve kökleri 60 cm'den fazla uzanır, söğüt 75 cm'den daha derindir, büyük sazların kökleri ise yaklaşık 30 cm'dir. Yeraltı Akış Sistemi (YAS) için şeker kamışı ve soya fasulyesi tercih edilir; çünkü vücutlarının yeraltındaki derinliği daha derin havuzların kullanılmasına imkan verir. Sulak alan hasadı, özellikle bir yer altı akış sistemi (YAS) için genellikle gerekli değildir. Bununla birlikte, serbest akışı sürdürmek ve akışın kanalize olmasını önlemek için kuru ot periyodik olarak kesilir ve serbest bir drenaj sisteminde dışarıda yakılır. Besin maddelerini uzaklaştırmak için bitki biyokütlesini uzaklaştırmak genellikle pratik değildir (TÜBİTAK-MAM).

Yapay Sulak Alan (YSA) Çeşitleri

Yapay sulak alanlar, sulak alan sisteminin hidrolojik yapısına göre farklı gruplara ayrılmaktadır. Substrat yatağının su kolonu seviyesine göre serbest yüzey akışlı (SYA) yapay

sulak alanlar ve yer altı akışlı yapay sulak alanlar (YYAS) olarak Şekil 1’ deki gibi sınıflandırılırlar (Baylan, 2022).

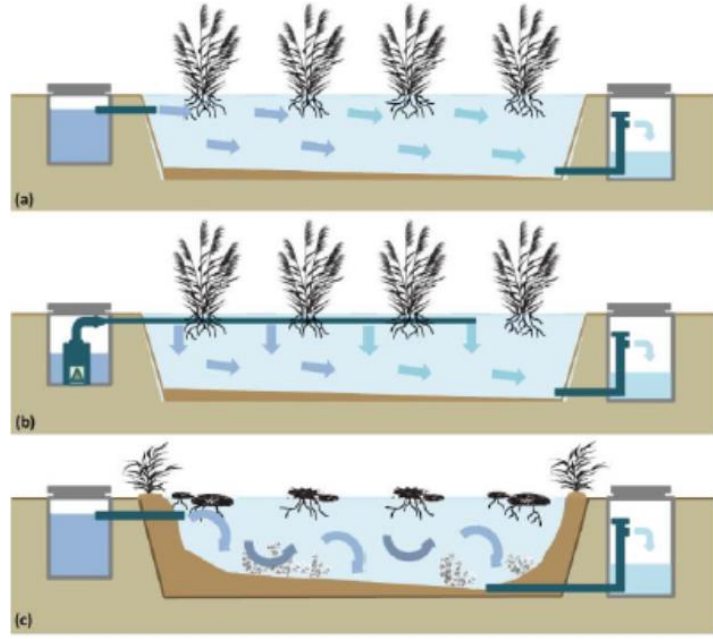

Şekil 1: Farklı yapay sulakalan sistemlerinin tipik enkesitleri (a: Y-YAS, b: D-YAS, c: SYS) (Baylan N., 2022).

Serbest Yüzey Akışlı (SYA)

Bu sistemlerde, yoğunluğu suyunkinden daha büyük olan kirlenmeler bir çökeltme mekanizmasıyla giderilir. SYA sistemlerinde derin alanlar anaerobik, yüzeye yakın alanlar ise aerobiktir. Genel olarak bataklıklara yapı olarak benzeyen SYA'lar, yaban hayatı için uygun yaşam alanı sağlar (Baylan, 2022). Yüzey akış sistemleri; Bitki örtüsünün bağlandığı sığ bir çukur, toprak veya benzeri bir malzeme, çukurda az miktarda su kalmasına izin veren su yönetim yapıları içerir (Şekil 2). Su arıtmanın yanı sıra doğal yaşama ve estetik güzelliğe de fayda sağlarlar. Su yüzeyine yakın yerlerde aerobik ortam, derin kısımlarda ise anaerobik ortam vardır (OEMC, 2001). Yağmur suyu akışı için sulak alanlar, tarımsal atık suyu arıtmak için inşa edilen yapay sulak alanlar, maden drenaj suları örnek olarak verilebilir (OEMC, 2001).

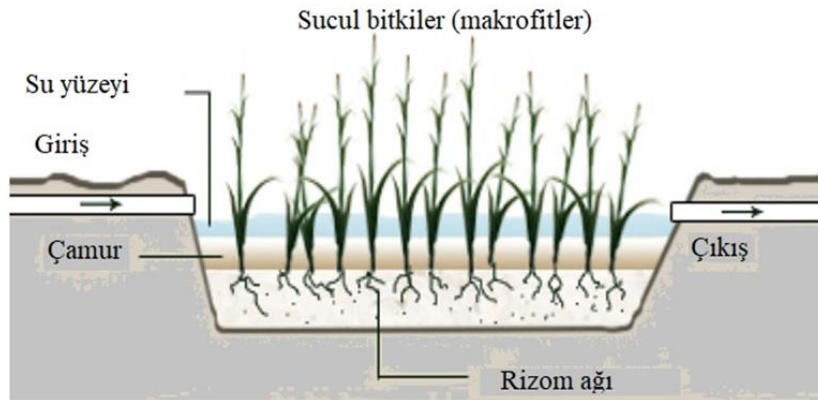

Şekil 2. SYA Sistemleri.

Yüzeyaltı Akışlı Sistemler (YAS)

Yüzeyaltı akış sistemlerinde atıksu, çakıl veya atıkla dolu bir su yatağına dökülür. Verilen suyun yüzeye çıkmaması önemlidir. Geçirgen ortamları 0,3–0,4 m veya daha derindir. Bu tür

sistemler çeşitli çiçekli ve çiçeksiz bitkilerin yetişmesine ortam hazırladıkları için iri taneli malzemeden oluşan yataklarında hoş bir görünüme sahiptirler.

Yüzeyaltı akış sistemlerinde aerobik koşulları sürdürmek için mevcut olan tek oksijen taşıma mekanizması, yapraklardan köklere oksijen taşınmasıdır. Bu durumda ortamın duvarlarında ve bitkilerin su altı kısımlarında akan bir filtre gibi biyokimyasal reaksiyonlar gerçekleşir. Bitki köklerine taşınan oksijen, arıtım için gerekli olan aerobik koşulları sağlar (Karul & ark., 1995). Anaerobik koşullardan kaçınmak için, köklerin yüzeyaltı sisteminin yer altı katmanının derinliğine kadar uzanması gerekir. Bu sistemler, arıtım veya yeniden tasarım olmaksızın 50 yıl dayanacak şekilde derecelendirilmiştir. Ancak bu kadar uzun süredir çalışan bir tesis olmadığı için doğruluğu kesin olarak bilinmemektedir (EPA, 2000).

Bu sistemler Atıksuyun akışına göre yatay ve düşey akışlı olarak ikiye ayrılmaktadır (Şekil 3 a-b).

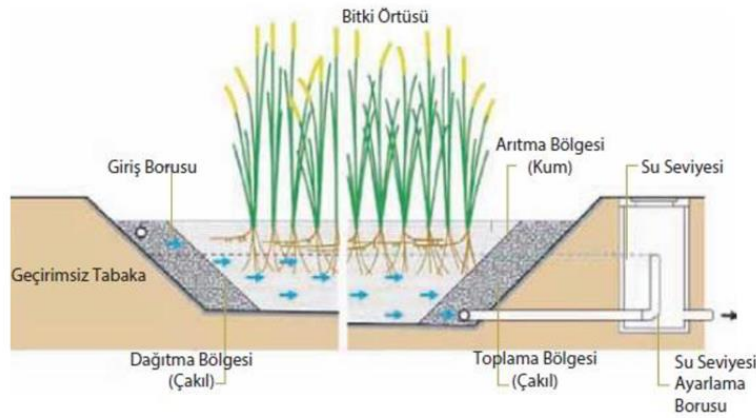

(a) Yatay Akışlı Yapay Sulak Alan Kesiti (Godfrey, 2007).

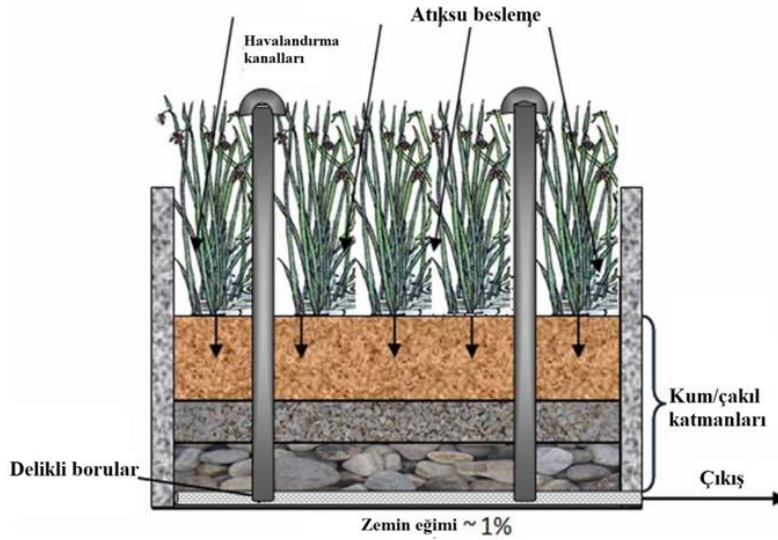

(b) Dikey Akışlı Yapay Sulak Alan Kesiti (Stefanakis, 2016).

Şekil 3. Yas Sistemi Kesiti a) Yatay Akış b) Düşey Akış.

Hibrit Yapay Sulak Alanlar

Hibrit sulak alan sistemleri, farklı yapay sulak alanların kullanımını için entegre sistemler olarak bir arada kullanılmaktadır (Şekil 4). Hibrit sistemler çoğunlukla, birleşik sistemlerde tek bir adımda giderilemeyen kirleticileri uzaklaştırmak için serbest yüzey akışı ve yüzey altı akış sistemlerini birleştirmek üzere tasarlanmıştır. Hibrit sistemler ile diğer sistemlerin avantajları birbirini tamamlar. Amaca yönelik inşa edilmiş tasarımlara entegre edilen yapay sulak alan

sistemleri, atıksu arıtımında başarıyla uygulanabilir. Hibrit sistemlerin geliştirilmesi 1960'lı yıllarda başlamış ve 1990'lı ve 2000'li yıllarda kullanımı artmıştır. Hibrit sistem ilk olarak Almanya'da Seidel tarafından kuruldu ve o yıllarda sistem Seidel sistemi, Krefeld sistemi veya Max board sistemi olarak biliniyordu.

İlk hibrit sistem, iki veya üç yatay yeraltı akış sisteminden ve ardından iki fazlı paralel bir yeraltı akış sisteminden yapıldı. Dikey akışlı sistemlere filtre yatakları, yatay akışlı sistemlere ise bertaraf adı verildi. Bu sistemlerin dikey reaktörlerinde tipik olarak Phragmites australis, yatay akışlı reaktörlerinde ise Schoenoplectus, Sparganium, Carex, Typha ve Acorus kullanılmıştır. Bunlara ek olarak 1990'lı yılların sonlarında yüzey akışlı sistemlerden oluşan hibrit sistemler kullanılmaya başlanmıştır. 1990'ların ortalarında Johansen ve Brix, dikey akış sisteminin ardından yatay akış sisteminin geldiği hibrit bir sistem yarattı. Bu sistemde yatay akışlı sistemler büyük ölçekte, dikey akışlı sistemler ise küçük ölçekte sürdürülmektedir (Bütünoğlu, 2018).

Hibrit sistemlerin avantajları ve dezavantajları şu şekilde sıralanabilir.

Avantajları;

Kurulumu oldukça basittir. • Kullanım sırasında ilave kimyasallara gerek yoktur. • Arıtım için doğal işlemler kullanılmaktadır. • Askıda ve çözünmüş organik madde, sistemdeki besin maddeleri ve patojenlerin etkili bir şekilde uzaklaştırılması garanti edilir (web1).

Dezavantajları; • Kurulu sistemler, uzman planlama ve sıkı denetim gerektirir. • Sistemlerin kurulacağı yere ve kullanılan dolgu malzemesine göre maliyeti yüksektir. • Tıkanma sorunu sıklıkla meydana gelebilir. • Soğuk iklim için dayanıklı değildir (web1).

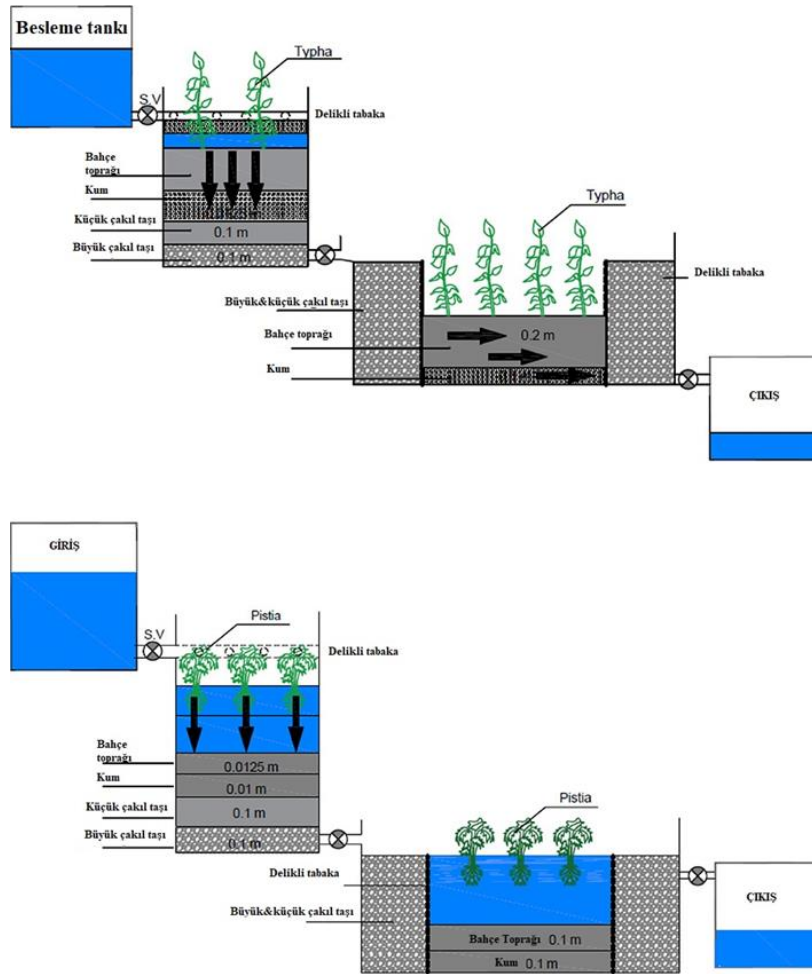

Şekil 4. Hibrit Yapay Sulakalan (Haydar, Anis & Afaq, 2020).

Örnek Çalışmalar

Teknofest kapsamında ESTÜ-Greencycle takımı tarafından Elektro-sulak alan entegre hidroponik sistemler adıyla Yapay sulak alanlar ile Elektro yakıt hücresi birleştirilerek evsel ve boyar madde içeren karma atıksuların arıtımı için bir proje gerçekleştirilmiştir. Proje ekibinin önceki akademik çalışmalarında tespit ettikleri ve dolgu malzemesi, bitki ve biyo-elektrotlar kullanılacaktır. ESA(Reçine)'larda dolgu malzemesi olarak enzimatik üretimi destekleyerek organik bileşiklerin biyodegradasyonu ile elektronların katalizinin daha verimli olmasını sağlayan, atık su arıtma ve biyoelektrik üretim potansiyellerinin en üst seviyeye ulaştırdığı tespit edilen zeolit bazlı filtrasyon ortamı ile diğer sulak alan makrofitlerine göre kök bölgelerinde yeterli ortamı yüksek atık su giderim ve biyoelektrik üretim potansiyeline sahip olduğu takım kaptanı Çağdaş Saz'ın yüksek lisans tezinde tespit edilen *Typha angustifolia* L. bitkisi ve karbon temelli biyoelektrotlar kullanılması planlanmıştır (Estü-Greencycle).

Ayaz & ark., (2020) endüstriyel atıksudan Cd, Cu, Pb giderimini dokuz haftalık bir süreçte ardışık dizili dört adet konteynırda içerisinde karma kültür olarak; Su kamışı, su sümbülü su kabağı ve duck weed bitkilerini içeren sistemde arıtım denenmiştir. Çalışma öncelikle her bir sulak alan bitkisinde tekli olarak yapılmıştır. Cd için Su kamışı duck weed ve su kabağı bitkileriyle sırasıyla; %96.2, %72.2,%60.4 ve %93.3 giderim; Cu için sırasıyla; %83.6, %82.3,%90 ve %81.7 giderim; Pb için sırasıyla; %95.9, %78,%91.3 ve %97.1 giderim elde edilmiştir.

İspanya'da Avila & ark., (2013) iki dikey akışlı , bir yatay akışlı m yüzeysel akışlı YSA'dan oluşan ile üç farklı alıkonulma oranında (0.06, 0.13 ve 0.18 m/gün) sistem oluşturmuşlardır.. Bitki olarak *Phragmites australis* kullanılmıştır. EOC (Emergency Organic Compounds) gideriminde antibiyotikler için kritik değer olan %43 değerinden daha iyi verim (tüm alıkonma oranlarında, %87) elde edilmiştir (Ávila & ark., 2013).

İtalya'da peynir fabrikası atıksularının arıtımı için dikey ve yatay yüzeyaltı akışlı YSA'nın birlikte uygulandığı HS kullanılmıştır. Her iki arıtma düzeneği 180 m² olup *P. australis* ile bitkilendirilmiştir. %60 TAKM, %55 BOİ, %72KOİ, %37 TP, %50 TN ve %80 non-iyonik yüzey aktif madde giderimi sağlanmıştır (Comino, Riggio & Rosso, 2011).

İspanya'da Serrano ve ark, dikey ve yatay yüzey altı akışlı YSA'nın oluşturduğu Hibrit Sistem'de şarap endüstrisi atıksularının arıtımı incelemiştir. 50 m'lik düşey akışlı sistem 36 mm çaplı çakıl ve *P. australis* ile oluşturulurken, 100 m'lik yatay akışlı sistem ise 612 mm çaplı yıkanmış çakıl ve bitki olarak *Juncus effusus* ile oluşturulmuştur. HS çıkışında %87 TAKM, %71 KOİ %70 BOİ, giderimi gerçekleştirilmiştir (Serrano & ark., 2010).

Erkan S, 2012 yılında yaptığı çalışmada, (*Typha latifolia*), *Elodea* (*Elodea canadensis*) türleri ile serbest akışlı yapay sulak alan ve zeolitten (clinoptillolite) oluşan entegre bir pilot tesisi kurmuştur. Bu çalışmada, çeşitli hidrolik yüklerde (5-10-20 m³/m²/gün) bataklık sistemine uygulanan somon çiftliklerinin çıkışındaki sudaki askıda katı madde, azot ve fosfor bileşenlerini filtre edebilmesi ve *Elodea*'nın ticari üretimi, bir süs bitkisi olup, incelenmiştir. Mart-Ağustos 2011 tarihleri arasında 180 günlük bir çalışmada entegre sistem ile giriş suyu bulanıklığı %60, askıda katı madde %57, toplam amonyak nitrojen %67, toplam nitrojen %34, Reaktif fosfor %40 çözülmüş ve toplam fosfor %70 oranında giderilen atıksudaki nitritin azotun %285 arttığı ve nitrojen nitratın %14 azaldığı belirlendi (p<0.05). Entegre sistem sonunda zeolit kullanılmadığında bulanıklık %62, askıda katı madde %64, toplam amonyak azotu %63, nitrat azotu %14, azot %46 toplam fosfor, %43 reaktif fosfor, %77 azalır. toplam fosfor ve %7 nitrojen nitrit. 229 artış olarak tanımlandı (p<0.05) (Erkan, 2012).

Tayvan'da, çeşitli endüstrilerden (elektronik, kimyasallar, gıda işleme, çelik vb.) gelen atıksu, atıksu dengeleme havuzundan alınmıştır. Hidrolik yük 0,4 m³/gün ve alıkonulma süresi 5 gündür. Tanklara *Phragmites Communis*, *Typha orientalis*, *Pistia stratiotes* ve *Ipomoea Aquatica* dikilmiştir. Dolgu malzemesi seramik ve çakıldan oluşur. AKM, TP, NH₃-N arıtma sonrası karışık atık suyun parametre giderim verimliliği, BOİ, TKN, KOİ ve NO₃-N için sırasıyla %47-81, %17-35, %22-56, %51-89, %9-46, %30-61 ve %38-85 olduğu rapor edilmiştir (Chen & ark., 2006).

Pakistan'da tekstil, kimyasallar, plastik, sabun, deterjan, mermer, saf ve yemeklik yağ endüstrilerini içeren GAIE tesisine bir YSA kurulmuştur. 7 hücreden oluşan Yatay akışlı YSA toplam 4145.71 m²'lik alana ve 1305.58 m³'lük toplam depolama kapasitesine sahiptir. Ortama bitki olarak; *Typhaceae*, *Cyperaceae*, *Poaceae*, *Juncaceae*, *Cratophyllaceae*, *Lemnaceae*, *Hydrochantaceae*, *Polygonaceae*, *Alismataceae*, *Araceae* sucül makrofitler kullanılmıştır. Ortalama giderim verimleri %50 Pb, %92 Cd, %74 Fe, %41 Ni, %89 Cr, %48 Cu olduğu belirtilmiştir (Khan & ark., 2009).

Şencan A, Bolu ilinde 06/08/2015 - 24/06/2016 tarihleri arasında BOLPAT A.Ş tarafından endüstriyel atıksu temin etmiş ve bitki olarak *Cyperus alternifolius* kullanarak HS-YSA sistemi tasarlamıştır. Sistem; Yatay reaktörleri ve hemen arkasında dikey reaktörleri takip eden laboratuvar ölçekli bir sistem kurmuştur. Sistemde bitkilerin arıtma etkisini belirlemek için bitkili grub ve kontrol grubu olarak ikiye ayrıldı. Çalışma iki sistem üzerinde gerçekleştirildi ve her iki sistemde de gelen atık sudaki KOİ, NH₄-N, NO₃-N, NO₂-N, PO₄-P, pH, ORP, EC, AKM ve bulanıklık ve çıkış analiz edildi. reaktör örneği. Taramalar Sistem 1'de yapıldığından; Hibrit sistemde %87 DOC, %56 NH₄-N ve %57 PO₄-P uzaklaştırılırken, hibrit sistemde %84 DOC, %53 NH₄-N ve %52 PO₄-P elde edilmiştir. ağaçlar. sistem. %2,87 DOC sisteminde yapılan analizler sonucunda hibrit sistemde %83 NH₄-N ve %82 PO₄-P elimine edilirken, %77 DOC, %77 NH₄-N ve %73 PO₄-P giderimi yapılmıştır. vejetatif olmayan hibrit sistemde gözlenmiştir (Şencan, 2017).

Mauceri ve ark. (2016), sera gazı emisyon sıvılarını arıtmak için hibrit tasarlanmış bir sulak alan sistemi geliştirmiştir. Sistem, üç adet yüzey akışlı düzenek ile iki adet yatay ve dikey akışlı sistemden oluşmuştur. Araştırma sonucunda KOİ %89,2, TN %90, NH₄-N %89, PO₄-P %49,9 gideriminin sağlandığı açıklandı (Mauceri & ark., 2016).

Tejeda ve ark. (2016), Meksika'da karbamazepin ilacının giderimi için hibrit bir yapay sulak alan sistemi kurmuştur. Bu çalışma üç farklı hibrit sistem olarak tasarlanmıştır. Birinci sistemde yatay akışlı reaktörü homojenizasyon tankı takip etmektedir. İkinci sistemde, dikey akışlı bir reaktörü yatay akışlı bir reaktöre bağlanmıştır. Üçüncü ve son sistemde, bir yatay akışlı reaktörü bir dikey akışlı reaktör izlemiştir. Bu reaktörlerin her birine *Thypha latifolia*, *Iris sibirica* ve *Zantedeschia aethiopica* bitkileri ekilerek karışık bir kültür oluşturulmuştur. Sonuç olarak karbamazepin tedavisinde birinci sistemin etkinliği %59, ikinci sistemin etkinliği ise %62,5 olarak bulunmuştur (Tejeda & ark., 2017).

Türker & Yakar (2017), çalışmalarında bor açısından zengin atık suyu arıtmak ve biyoelektrik üretmek için hibrit tasarlanmış bir sulak alan sistemini mikrobiyal yakıt hücresi ile birleştirdiler. Çalışmada yapay sulak alanlar, *Typha latifolia* bitkisi kullanılmıştır. Araştırma sonucunda borun %63,4'ü, NO₃-N'nin %47'si ve NO₂-N'nin %19,1'i başarıyla giderilmiştir. Ayrıca hibrit sistemin nihai çıkış maksimum akımı ve güç yoğunluğu 78 mWatt/m² ve 105 mA/m² olarak verilmiştir (Türker & Yakar, 2017).

Sonuçlar

YSA sistemi uygulamaları ile karışık endüstriyel atıksular gibi spesifik özelliklere sahip atıksu türünün başarıyla kullanılabilceđi belirlenmiştir. Buna dayanarak, • Atıksuyun özelliđine göre uygun yöntem seçilmeli. • Güçlü tamponlama kapasitesi ve sürdürülebilir organik yükü sayesinde çeşitli endüstriyel atıksu arıtımlarında kullanılabilir. • Tasarım doğruluđu, uygun şekilde inşa edilmiş YSA sistemi, atık suyun üniform yüklenmesini iyileştirmek için çok önemlidir. Sistemin inşası sırasında birinci kat zemin kotları, giriş/çıkış boruları özenle yapılmalıdır. Kanalizasyonun sistemde kalabilmesi için geçirimsiz tabakanın dikkatli bir şekilde yerleştirilmesi gerekir.

Günümüz koşullarında kullanıcı dostu teknolojilerin geliştirilmesi ve uygulanmaya alınması esastır. Yapılan bu araştırmanın sonucunda ortaya çıkan Yapay sulak alanlarla yapılan arıtma sisteminin iendüstri kuruluşlarında uygulanabilirliđinin i mümkün olduđu saptanmıştır.

KAYNAKÇA

Ávila, C., Reyes C., Bayona J.M, Garcia J. (2013). Emerging organic contaminant rempval depending on primary treatment and operationa strategy in horizontal subsurface flow constructed wetlands: influence of redox. *Water Research*, 47, 315-325.

Ayaz, T., Khan S., Khan A.Z., Lei M., Alam M. (2020). Remediation of industrial wastewater using four hydrophyte species: A comparison of individual (pot experiments) and mix plants (constructed wetland). *Journal of Environmental Management*, Volume 255, 2020 Feb 1; 255:109833.doi: 10.1016/j.jenvman.2019.109833.

Baylan, N. (2022). Yapay Sulakalanlarda Mikroplastik Gideriminin Belirlenmesi. Pamukkale Üniversitesi Fen Bilimleri Enstitüsü, Yüksek Lisans Tezi, Denizli.

Bütünoğlu, A. (2018). Su Kaynaklarında Yüzer Sulak Alan ve Sucul Bitkiler İle Nütrient Gideriminin Değerlendirilmesi. Uzmanlık Tezi, Tarım Orman Bakanlığı.

Chen, T.Y., Kao, C.M., Yeh, T.Y., Chien, H.Y., Chao, A.C. (2006). Application of constructed wetland for industrial wastewater treatment: A pilot-scale study. *Chemosphere*, 64, 497-502.

Comino, E., Riggio, V., Rosso, M. (2011). Mountain cheese factory wastewater treatment with the use of a hybrid constructed wetland. *Ecological Engineering*, 37, 1673–1680.

Demirkol, MR. (2021). Eysel Ve Endüstriyel Atıksu Arıtma Tesislerinin Enerji Verimlilikleri. Yüksek Lisans Tezi, Karabük Üniversitesi, Lisansüstü Eğitim Enstitüsü, İnşaat Mühendisliği Anabilim Dalı, (s. 85), Karabük.

EPA. (2000). Environmental Protection Agency, Introduction of Phytoremediation, epa/600/R-99/107. *Cincinnati, Ohio, U.S.A 2000: 72.*

Erkan, S. (2012). Hibrit Yapay Sulak Alan Ve Adsorbant Kolon Sistemiyle Alabalık Yetiştiricilik Tesisi Atık Sularının Arıtılmasında Bazı Akvaryum Bitkileri Üretim Denemesi. Yüksek Lisans Tezi, Süleyman Demirel Üniversitesi, Fen Bilimleri Enstitüsü, Isparta.

Estü-Greecycle. Elektro-Sulak Alan Entegre Hidroponik Sistem. Teknofest Havacılık, Uzay ve Teknoloji Festivali Çevre ve Enerji Teknolojileri Yarışması Proje Detay Raporu, Proje Kodu: 406029. (https://cdn.t3kys.com/media/upload/userFormUpload/quMTe5xNhshFOA1F7j84X06dZyZD_SUHv.pdf).

Godfrey, S. 2007. Greywater management in low and middle income countries–review of different treatment systems for households or neighbourhoods. *JSTOR*.

Güneş, A., Kumar R., Pek T., Yüksel M., Kabay N. (2017). The Water Quality Effects of *Salvinia natans* and *Lemna minor* Plant Which Used for Rehabilitation of Wastewater on The Artificial Wetlands. *Turk Hijyen Deneysel Biyoloji Dergisi*, 74 (Su Kongresi): 79-86, DOI: [10.5505/TurkHijyen.2017.65376](https://doi.org/10.5505/TurkHijyen.2017.65376).

Haydar, S., Anis, M., Afaq, M. (2020). Performance evaluation of hybrid constructed wetlands for the treatment of municipal wastewater in developing countries. *Chinese Journal of Chemical Engineering*, Volume 28, Issue 6, Pages 1717-1724, DOI: [10.1016/j.cjche.2020.02.017](https://doi.org/10.1016/j.cjche.2020.02.017).

<https://web.deu.edu.tr/atiksu/ana58/bolum14.pdf>.

Karul, C., Soyupak, S., Tuncer, A., Mukhallatı, L., ve Çilesiz, A., F. (1995). A Comprehensive Evaluation of Possible Eutrication Control Methods for Keban Dam Reservoir with Special Emphasis on Pre–dam Construction.

Katip, A. (2018). Arttırılmış Atıksuların Yeniden Kullanım Alanlarının Deęerlendirilmesi. Ömer Halisdemir Üniversitesi, *Mühendislik Bilimleri Dergisi*, Cilt 7, Sayı 2, 541-557 Doi:10.28948/Ngumuh.432827.

Khan, S., Ahmad, I., Shah, M.T., Rehman, S., Khaliq, A. (2009). Use of constructed wetland for the removal of heavy metals from industrial wastewater. *Journal of Environmental Management*, 90, 3451-3457.

Lin, Y.F., Jing S.R., Lee D.Y., Chang Y.F., Chen Y.M., Shih K.C. (2005). Performance of a constructed wetland treating intensive shrimp aquaculture wastewater under high hydraulic loading rate. *Environmental Pollution*, 134, 411-421.

Maucieri, C., Mietto, A., Barbera, A.C., ve Borin, M. (2016). Treatment Performance and Greenhouse Gas Emission of a Pilot Hybrid Constructed Wetland System Treating Digestate Liquid Fraction. *Ecological Engineering*, 94: 406-417.

Mitsch, W.J. and Gosselink, J.G. (1993). Wetlands. *Van Nostrand Reinhold*, New York.

OEMC. (2001). Treating wastewater with Constructed wetlands project final report. *Governor's Office of Energy Management and Conservation*, 225 E, 16th Avenue, Suite 650, Denver.

Serrano, L. De la Varga, D., Ruiz, I., Soto, M. (2011). Winery wastewater treatment in a hybrid constructed wetland. *Ecological Engineering*, 37, 744-753.

Stefanakis Alexandros, I. (2016). Constructed Wetlands: Description and Benefits of an Eco-Tech Water Treatment System. *In book: Impact of Water Pollution on Human Health and Environmental Sustainability* (pp.281-303) Edition: 1st Chapter: 12 Publisher: IGI Global., DOI:10.4018/978-1-4666-9559-7.ch012.

Web1 (2023). *Sustainable Sanitation and Water Management, Hybrid Constructed Wetland*. (9 Haziran 2023 tarihinde <http://www.sswm.info/ar/category/implementation-tools/wastewater-treatment/hardware/semi-centralised-wastewater-treatments-2> adresinden ulařılmıştır.)

Sven-Uwe Geißen, Soo-Myung Kim / TU Berlin, Çeviren: Prof. Dr. Doęan Özgür, Endüstriyel Atıksu, Gelişmeler ve Görüşler, *Su ve Çevre*, 21 (Temmuz-Aęustos2008). https://www.suvecevre.com/yayin/540/endustriyel-atiksu-gelismeler-ve-gorusler_15962.html

Şencan, A. (2017). Patates Cipsi İşleme Atıksularının Hibrit Yapay Sulak Alan Sistemleri İle Arıtımının İncelenmesi. Yüksek Lisans Tezi, Abant İzzet Baysal Üniversitesi, Fen Bilimleri Enstitüsü, Çevre Mühendisliği Anabilim Dalı, Bolu.

Taylor, C., Jones, D., Yahner, J., Ogden, M., Dunn, A. (2009). Individual Residence Wastewater Wetland Construction in Indiana.

Tejeda, Torres-Bojorges, AX., Zurita, F. (2017). Carbamazepine Removal in Three-Scale Hybrid Wetlands Planted with Ornamental Species. *Ecological Engineering*, 98: 410-417.

Türker, CO., Yakar, A. (2017). A Hybrid Constructed Wetland Combined with Microbial Fuel Cell For Boron (B) Removal and Bioelectric Production. *Ecological Engineering*, 102: 411-42.

Türkiye Bilimsel Ve Teknolojik Araştırma Kurumu Marmara Araştırma Merkezi, Çevre Enstitüsü, (Mart 2011), *Yapay Sulakalanlar El Kitabı* 105g047. Gebze, Kocaeli.

UNESCO. 2000. *Water Use in the World: Present Situation/Future Needs*. Erişim: [<http://webworld.unesco.org/water/ihp/publications/waterway/webpc/pag16.html>].

Un-Habitat, (2008). *Constructed Wetlands Manual*. <https://unhabitat.org/constructed-wetlands-manual>.

Yalaz, E. (2018). Yapay Sulak Alanlarda Arıtma Sistemleri ve Maliyet Analizi, İstanbul Teknik Üniversitesi, Fen Bilimleri Enstitüsü, İnşaat Mühendisliği Anabilim Dalı, (s.115), İstanbul.

Kalıplanmış Kağıt Hamuru Üretiminde Isı Dağılımının Sistem Tasarımına Etkisi

Eylem YILMAZ ULU¹
Durmuş ÇAKAR²

Giriş

Endüstriyel ürünlerin muhafaza edilmesi veya bir noktadan başka bir noktaya transfer edilmesi sırasında tercih edilen ambalajlar geri dönüşümlü kalıplanmış selülozik bazlı malzemelerden üretilmektedir. Çoğunlukla yumurtaların korunması ve sevkiyatında tercih edilmesinin yanı sıra, ev aletleri, elektronik eşyalar gibi diğer endüstriyel ürünlerin muhafazası için de kullanılan geri dönüşümlü bu ambalaj türü, plastik ve köpük gibi geri dönüşümü çok uzun yıllar süren ambalajların yerine tercih edilen çevreyi kirletmeyen ambalaj türüdür. Çevreci ambalajlama örneklerinden biri olan kalıplanmış selülozik ambalaj paketlerinin üretimi aşamasında kalıp kurutma sistemleri çok önemli rol oynamaktadır. Rezistansla ısıtılan termoform (ince duvarlı) kalıp kurutma sistemlerinde ürünlerin kaliteli bir şekilde üretilebilmesi için ısı dağılımının homojen olması gerekmektedir. Aksi durumda, nemli ürünler veya bölgesel yanıkların oluştuğu ürünler üretilmekte, fire oranları yükselmekte ve verim kayıpları ortaya çıkmaktadır. Bu çalışmada, kalıpta kurutma yöntemiyle çalışan bir sistemin ana unsurlarından olan rezistanslı kalıp ısıtma sistemi modellenerek, tasarlanan sistem doğrultusunda imalat gerçekleştirilmiş ve kararlı hal durumunda ısı dağılımı deneysel olarak incelenmiştir. Yapılan deneysel çalışmada kurutma sisteminde yalıtım için kullanılması gereken izolasyon plakasının kalınlığının, ısıtma tablasındaki ısı dağılımına ve enerji tüketimine etkisi belirlenmiştir.

Kalıplanmış Kağıt Hamuru Üretimi

Endüstrinin gelişmesi, nüfusun ve kişisel tüketimin günden güne artması çevre kirliliğinin artmasına sebep olmaktadır. Bu olumsuzluğu azaltmak ve çevreyi koruyabilmek için hayatın birçok alanında çevre dostu ürünler tercih edilmektedir. Özellikle son yıllarda gıda ürünlerinin ambalajlanmasında %100 sürdürülebilir, toprakta tamamen çözünebilir, geri dönüştürülmüş ürünlerden elde edilebilen kalıplanmış selüloz, plastik ambalajların yerini almaktadır. Kalıplanmış selülozik ambalajların kaliteli üretimi, içinde barındıracağı gıda ürünlerinin sağlıklı şekilde taşınması ve uygun koşullarda saklanması için büyük önem taşımaktadır. Kaliteli üretim için kalıp kurutma sisteminde homojen ısı dağılımının sağlanması gerekmektedir. Termoform kalıpta kurutma sistemleri ile üretim sırasında bazı kalite problemleri ile karşılaşılmaktadır. Rezistansla ısıtılan termoform kalıp kurutma sistemlerinde ısı dağılımının homojen olmaması durumunda, nemli veya bölgesel yanıkların oluştuğu ürünler üretilmektedir. Sağlıklı bir kurutmanın sağlanamaması, fire oranlarını yükseltmekte ve verim kayıplarına sebep olmaktadır. Bu nedenle, üretim sürecinde kullanılan termoform kalıp kurutma sistemlerinde, homojen ısı dağılımının sağlanması için özel tasarımlar ve teknolojiler kullanılmakta ve ürünlerin mükemmel kurutması gerçekleştirilebilmektedir.

¹ Dr.Öğr.Üyesi, Pamukkale Üniversitesi

² Y.Makine Müh., Pamukkale Üniversitesi

Ayrıca, sürdürülebilir ambalaj malzemelerinin üretiminde kullanılan kaynakların minimuma indirilmesi ve geri dönüşüm sistemlerinin etkin şekilde kullanılması da çevre dostu üretim sürecinin bir parçasıdır. Bu sayede, sürdürülebilir ambalaj malzemeleri üretimi sırasında çevresel etkiler en aza indirilerek, doğaya ve insan sağlığına zarar vermeyen ürünler elde edilebilmektedir.

Sonuç olarak, sürdürülebilir ambalaj malzemelerinin üretimi, çevrenin korunması ve sağlıklı bir yaşam için son derece önemlidir. Kaliteli üretim ve homojen ısı dağılımı sağlayarak, kurutma sistemlerinde çevre dostu malzemelerin üretimi mümkün hale gelmektedir. Bu sayede, doğanın ve insan sağlığının korunmasına katkı sağlayan sürdürülebilir üretim süreçleri her geçen gün daha çok tercih edilmektedir.

(Chen ve diğ. 2004) tarafından yürütülen çalışmada, elektromanyetik indüksiyonla hızlı bir kalıp yüzeyi ısıtma sistemi geliştirilmiştir. Dairesel ve tek turlu dikdörtgen bobinler, yassı çelik kalıp plakası üzerinde yapılan endüksiyonla ısıtma deneyleri için kullanılmıştır. Yapılan çalışmada simülasyon teknolojisi, ANSYS'in hem termal hem de elektromanyetik analiz modülleri entegrasyonu kullanılarak geliştirilmiştir. Sonuçlar, tek turlu bobinin kalıp plakası yüzeyinde homojen olmayan bir ısıtma sağlarken, çok turlu bobinin daha iyi ısıtma verimliliği sağladığını ve ısıtılan nesnenin sıcaklık dağılımını daha homojen hale getirdiğini göstermiştir.

(Zao ve diğ. 2010) çalışmalarında, elektrikli hızlı ısı çevrimli enjeksiyon kalıplama teknolojisini ve kalıbın yapısal tasarımını ele almaktadır. Araştırmada, kalıbın oyuk yüzeyindeki ısıtma verimliliği ve sıcaklık dağılımını etkileyen faktörler analiz edilmiş ve optimizasyon yöntemi kullanılarak kalıp yüzeyindeki sıcaklık dağılımı homojenliğinin %37,38 oranında iyileştirilebileceği tespit edilmiştir. Ayrıca, optimum kalıp tasarımı sayesinde ısıtma verimliliğinde iyileşme sağlanarak çok iyi enjeksiyon ürünleri elde edildiği belirtilmiştir. Çalışma sonucunda, elektrikli hızlı ısı çevrimli enjeksiyon kalıplama teknolojisinin, geleneksel enjeksiyon kalıplama işleminde ortaya çıkan hataların tamamen ortadan kaldırabileceği sonucuna varılmıştır.

(Wang ve diğ. 2010) çalışmalarında, hareketli ve sabit kalıp çekirdeklerinde elektrikle ısıtılan hızlı termal tepki gözlemlenmek istenmiştir. Merkezi kompozit tasarım (CCD) yöntemi ve sonlu elemanlar analizi kullanılmıştır. Isı transferi analiz sonuçları, boşluk yüzeyinde homojen sıcaklık dağılımının, optimum boşluk yapısı ve ısıtma çubuklarının yerleşimi ile büyük ölçüde iyileştirildiğini belirtmektedir.

(Wang ve diğ. 2013) çalışmalarında bir enjeksiyon kalıplama teknolojisi hakkında çalışmalarını yayınlamışlardır. Yapılan deneysel sonuçlara göre, RHCM (yüksek sıcaklıkta yavaş soğuma) kalıplama işlemi sırasında matematiksel bir model kullanarak boşluk yüzeyinin en yüksek ve en düşük sıcaklıklarını tahmin etmek mümkün olmuştur. Ayrıca, daha kapsamlı bir analiz yapmak için sayısal yöntemle dayalı sonlu eleman analizi (FEA) uygulanmıştır. Simülasyonlar sonucunda, fişek tipi rezistansların güç yoğunluğu ve soğutma suyu sıcaklığının, boşluk yüzeyinin termal yanıtı üzerindeki etkileri belirlenmiştir.

(Wang ve diğ. 2018) tarafından yapılan çalışma, yeni bir hızlı kalıp ısıtma ve soğutma yönteminin elektrikli ısıtma ve dairesel soğutma ile karakterize edildiği ortaya koymaktadır. Çalışma, ısıtma ve soğutma periyotlarındaki sıcaklık ve basınç tepkilerini deneysel olarak araştırmış ve sonuçlarına göre, takım yüzey sıcaklığının ısıtma süresi ile neredeyse doğrusal olarak arttığı görülmüştür. Ayrıca, ısıtma gücünün artması ve ısıtıcıdan takım yüzeyine olan mesafenin azalmasıyla ısıtma hızının hızlandığı tespit edilmiştir.

(Park ve Lee 2019) tarafından gerçekleştirilen çalışmada, özel olarak tasarlanmış geniş alanlı sıcak bir plakanın termal performansı sayısal olarak incelenmiştir. Paslanmaz çelik malzemedeki yapılan ısıtma plakasında, fişek tipi rezistanslar ve soğutma kanalları bulunmaktadır. ANSYS Fluent V15.0 analiz programı kullanılarak, sayısal bir model oluşturulmuştur ve ısı boruları olan veya olmayan, doğrudan veya dolaylı soğutma yöntemleri

kullanılarak bir soğutma modeli önerilmiştir. Ayrıca, deneylerle doğrulanan küçük bir ısıtma plakası oluşturulmuştur. Fişek tipli rezistanslar ısı boruları yönünde sokulmuş ve ısıtma hızı 40°C/dakika ve sıcaklık homojenliği, maksimum çalışma sıcaklığı olan 200°C'nin %1'inden azdır. Soğutma için ise, basınç ve uçlar için hava kullanıldığında, 20°C/dk'lık bir soğutma hızı ve maksimum sıcaklığa bağlı olarak 13.2°C'den az (%7'den az) termal performans elde edilmiştir. Sonuçlar deneysel verilerle uyumludur.

Genel olarak plastik enjeksiyon kalıp sistemlerinde ürün yüzeyinde oluşan kaynak izi ve püskürtme işaretleri gibi kalite problemleri, literatürde sıklıkla ele alınmaktadır. Bu çalışmada ise termoform (ince duvarlı) kalıpta, kurutma sisteminde homojen ısı dağılımını sağlayarak verim artışını ve sistemin optimize edilmesini hedeflenmektedir. Homojen ısı dağılımının sağlanması, selülozik bazlı kağıt hamuru ürünlerinden biri olan yumurta viyölü üretimi sırasında ortaya çıkan nem ve yanık bölge gibi kalite problemlerinin önüne geçilmesine yardımcı olacaktır.

Kalıplanmış kağıt hamuru ürünleri ya da viyoller, genellikle ürünlerin ambalajlanması ya da gıda koruyucu kapları gibi gıda ile ilgili taşıyıcılarda kullanılır. Didone ve diğerleri (2017) tarafından ifade edildiği üzere, bu ürünler kalıplanmış elyaf ürünleri olarak da adlandırılır. Geometrik ve estetik sınırlamalar nedeniyle, yıllarca sadece yumurta kutularının üretiminde kullanılan bu ürünler, son dönemde sürdürülebilir nitelikleri nedeniyle kullanım alanları genişlemiştir (Wever ve Twede, 2007).

Selüloz bazlı ve ağaç liflerinden yapılmış olan kalıplanmış kağıt hamuru ürünleri, genellikle yenilenebilir ve biyolojik olarak parçalanabilir özelliklere sahiptir. Bu özellikleri sayesinde, petrol bazlı ambalaj formlarına alternatif olarak ambalaj endüstrisinde giderek daha fazla tercih edilmeye başlamıştır. (Didone ve diğerleri, 2017)

Kalıplanmış selüloz bazlı kağıt hamuru üretimi, doğal fiberlerin karıştırıcıda çözünmesiyle başlar. Fiberler su-fiber çözeltisi haline getirilir ve kalıplama ünitesine taşınır. Kalıplama ünitesinde su-fiber çözeltisine daldırılan kalıp, vakum yardımı ile üzerine fiberleri çeker ve istenilen şekil oluşturulur. Form verilmiş fiberler kurutulur ve selüloz bazlı kağıt hamuru elde edilir (Sarikaya 2019).

Termoform (İnce duvarlı) prosesi, kalıplanmış selülozik bazlı kağıt hamuru ürünlerinin üretimi için bir yöntemdir. Bu yöntemde, selülozik kağıt hamuru kalıplanarak preslenir ve daha sonra ısıtılmış kalıplarda kurutulur. Isı, hamurun şekillendirilmesi için kullanılır.

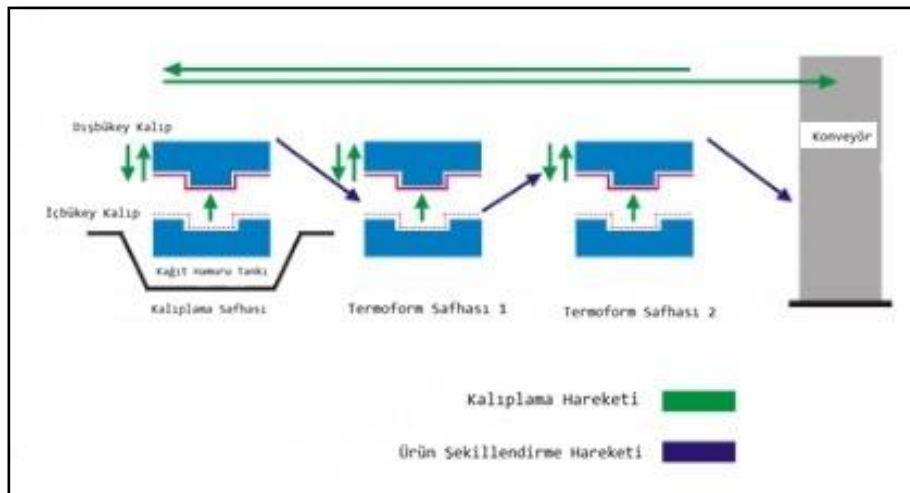

Şekil 1. Termoform Kağıt Hamuru Kalıplama Makinası Üretim Prosesi (TPM-USA, 2016)

1903 yılında tabak üretimi ile başlayan kalıplanmış selülozik ürün imalatı, 1920'lerin başlarında yumurta ambalajı (yumurta viyolü) üretimiyle genişlemiştir (Sarıkaya, 2019). 1980'lerin sonunda, insanlar satın aldıkları ürünlerin çevresel etkileri hakkında daha duyarlı hale gelince, kalıplanmış selülozik bazlı kağıt hamuru endüstrisi yenilikçi çözümler geliştirmeye yönelmiştir (Didone ve diğerleri, 2007). Dünya genelinde, çevre bilinci yaygınlaşmaya başladıkça geri dönüşüm önemi kabul görmüş ve kalıplanmış selülozik bazlı kağıt hamuru ürünleri üç ana pazarda tüketicilerle buluşmaya başlamıştır, bu ürünler Şekil 2'de gösterilmiştir.



Şekil 2 Kalıplanmış Selülozik Bazlı Kağıt Hamuru Ürünü Kullanılan 3 Ana Market (Didone ve diğ. 2017)

Sistem Tasarımı

Bu çalışmada, yumurta viyolü üretiminde kullanılan kalıplanmış selüloz bazlı kağıt hamuru ürün örneklerinden biri üzerinde yapılan araştırmada, rezistanslı kalıp ısıtma sistemi tasarımı ve imalatı, sistemin çalışması sırasında ölçülen sıcaklık verilerinin kararlı hal koşullarında ısı analizi incelenmiştir.

Siemens NX12 (Unigraphics) CAD programı kullanılarak yapılan rezistanslı kalıp ısıtma sistemi tasarımı Şekil 3'de görülmektedir.

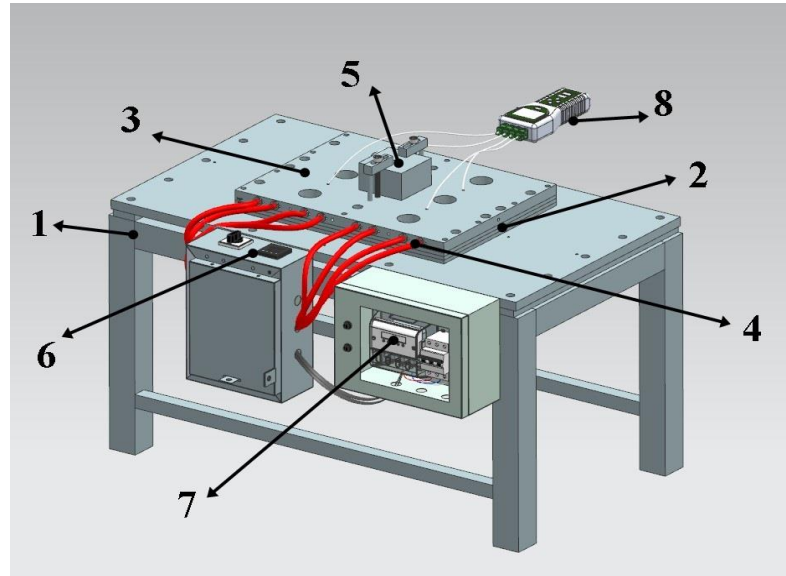

Şekil 3. Rezistanslı Kalıp Isıtma Sistemi Tasarımı

Şekil 3'de gösterilen rezistanslı kalıp ısıtma sisteminin bölümleri aşağıdaki gibidir;

1. Ana Gövde (Şasi)

2. İzolasyon Plakası
3. Kalıp Isıtma Tablası
4. Fişek Tipi Rezistans
5. Test Kalıbı Modeli
6. Sıcaklık Kontrol Ünitesi
7. Elektrik Sayacı
8. Veri İzleme ve Kayıt (Datalogger)

Ana Gövde(Şasi):

Ana gövde, üzerinde 950x550x20 mm boyutunda Alüminyum tabla, izolasyon plakaları, fişek tipi rezistanslar monte edilmiş ısıtma tablası, test kalıbı modeli, sıcaklık kontrol ünitesi ve elektrik panosunu taşıyabilecek özellikte tasarlanmıştır. Profil parçalarının kaynaklı imalat ile birleştirilmesi ile şasi oluşturulmuştur.

İzolasyon Plakası:

Seçilen izolasyon plakası, Termoform kalıpta kurutma sistemleri için yüksek sıcaklık ve basınç ortamında kullanılabilmesi için düşük termal iletkenlik ve yüksek mukavemet özellikleri gerektirir. Bu nedenle, sistem koşulları göz önüne alındığında Elisto Thermostar HD 800 malzemesi seçilmiştir. Tablo 1'de belirtilen teknik özelliklere sahip izolasyon plakası, ısıtma tablasının boyutları referans alınarak 490x375x8 mm boyutlarında hazırlanmıştır (Matweb.com, 2020).

Tablo 1 Elisto Thermostar HD 800 İzolasyon Plakası Teknik Özellikleri (Matweb.com, 2020)

Maksimum Çalışma Sıcaklığı	Termal İletkenlik	Basınç Dayanımı (23°C)	Basınç Dayanımı (200°C)
800°C	0.290 W/m ² K	400 MPa	200 MPa

Kalıp Isıtma Tablası:

Termoform kalıp kurutma sistemi, yüksek pres kuvveti ve yüksek sıcaklık değerleri gibi zorlu koşullarda çalışır. Bu nedenle, kalıp ısıtma tablası imalatı için ısıyı iyi ileten ve aynı zamanda bu şartlara uygun olabilecek bir malzeme seçilmiştir. Özellikle üç ton ve üzeri yüksek pres kuvvetiyle çalışan bu sistem, ayrıca korozif ortamlarda da kullanılabilir.

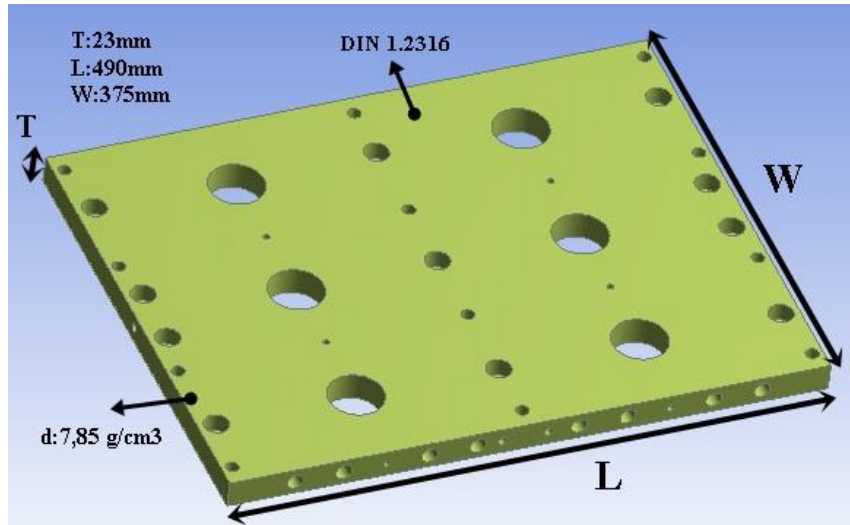

Şekil 2 Isıtma Tablası Görseli

Şekil 2’ de görseli bulunan ısıtma tablası, malzemesi olarak, önsertleştirilmiş bir plastik kalıp çeliği olan X38CrMo16 (1.2316) kalite paslanmaz çelik kullanılmıştır. DIN 1.2316 paslanmaz çeliği, iyi mekanik özellikleri, aşınma ve korozyon direnci gibi önemli özellikleri ile öne çıkmaktadır. Tablo 2’de malzemenin özellikleri yer almaktadır.

Tablo 2. X38CrMo16 Malzemesinin Standartları ve Fiziksel Özellikleri(Kalitemetalürji.com, 2020)

Malzemenin Standartları		
DIN	AISI / ASTM	EN
1.2316	420	X38CrMo16
Malzemenin Fiziksel Özellikleri		
Isıl Genleşme Katsayısı (1/K*10-6)	Isı İletkenliği (20°C) (W/mK)	Yoğunluk (g/cm ³)
10,3-11,6	19,6	7,85

Rezistanslı kalıp ısıtma sisteminin bileşenleri ile birlikte montajlanmış hali Şekil 3’de gösterilmektedir.



Şekil 3 Rezistanslı Kalıp Isıtma Sistemi

Kalıbın ısıtılması işlemi, termal akışkan, radyan ısıtıcılar, elektrik dirençli ısıtıcılar veya indüktif ısıtma elemanları kullanılarak gerçekleştirilebilir. Bu çalışmada kullanılan kalıp ısıtma sistemi, Thermoform viyol üretim makinalarında da tercih edilen fişek tipi rezistanslarla çalışmaktadır.

Şekil 2’de yer alan tablayı ısıtmak için tercih edilen rezistansın sahip olması gereken gücü hesaplayabilmek için öncelikle ısıtma tablasının kütlesi bulunur.

$$T = 23 \text{ mm},$$

$$W = 375 \text{ mm},$$

$L = 490 \text{ mm}$,

$d = 7,85 \text{ g/cm}^3$

$m = d \times T \times W \times L = 7,85 \times 2,3 \times 37,5 \times 49 = 33176 \text{ g} \cong 33 \text{ kg}$

$W = (m \times c_p \times \Delta T) \div 0,8604 \times t$, (Watt) (Engineering ToolBox, 2011)

$t = 1 \text{ saat}$ (tablanın ısınması için geçen süre)

$m = \text{kütle}$

$c_p = 500 \text{ J/kg.K}$ (özgül ısı)

$T_1 = \text{Başlangıç sıcaklığı} = 25^\circ\text{C}$

$T_2 = \text{İstenen sıcaklık} = 200^\circ\text{C}$

ΔT : Başlangıç sıcaklığı ile istenen sıcaklık arasındaki fark

$\Delta T = 200 - 25 = 175^\circ\text{C}$

$W = 33 \times 0,1194 \times 180 / 0,8604 \times 1 \cong 800 \text{ Watt}$

Sistemimizin büyük kütle olarak kabul edildiği ve referans değerleri %25-40 aralığında olduğu göz önüne alındığında, 800 Watt'lık bir sistem %25-40 aralığı için 1000-1120 Watt aralığında yer almaktadır. Ayrıca, ısı kayıpları göz önüne alındığında, sistem için 1100 Watt'lık bir rezistans kullanılmıştır. Rezistanslı kalıp ısıtma sistemi, test kalıbı modeli EN-AW5083'ü ısıtmak için bir sıcaklık kontrol cihazı kullanarak 200°C 'ye ayarlanmış ve hassas bir şekilde sistem sıcaklığı bir sıcaklık sensörü ile kontrol edilmiştir.

Rezistanslı kalıp ısıtma sisteminde test kalıbı modelini (EN-AW 5083) ısıtmak için bir sıcaklık kontrol cihazı ile 200°C 'ye sabitlenmiş ve bir sıcaklık sensörü ile sistem sıcaklığı hassas bir şekilde kontrol edilmiştir.

Datalogger cihazına bağlı olan K tipi 4 adet termokupl, ısıtma tablası (DIN 1.2316) üzerinde farklı yerlerde sabitlenerek ölçümler yapılmıştır. Her bir ölçüm için sistemin tükettiği elektrik enerjisi de hesaplanmıştır. Sistem sıcaklığı 200°C 'de denge durumuna gelene kadar ölçümler devam etmiştir. Zamana bağlı olarak sistemdeki sıcaklık değişimleri kayıt altına alınmıştır.

Kalıpta kurutma deney sisteminde, ısı yalıtımı amacı ile hem kolay bulunur olması hem de ekonomik olması sebeplerinden ötürü Mika 9 izolasyon malzemesi tercih edilmiştir. 8 mm kalınlığındaki yalıtım malzemesi tek tabaka, 2 tabaka veya 3 tabaka üstüste olmak üzere 8, 16 ve 24 mm kalınlığında olmak üzere 3 farklı kalınlıkta deney sisteminde uygulanarak ölçümler yapılmıştır. Deneyler sonucunda ısı yalıtımı ve elektrik tüketimi açısından 24 mm kalınlığında (3 adet x 8 mm) izolasyon plakası optimum yalıtım için tercih edilmiştir.

Deneysel sistemin diğer özellikleri aşağıdaki gibidir:

- 4 noktadan sıcaklık ölçümü ($T_1-T_2-T_3-T_4$)
- Sıcaklık set değeri : 200°C
- Isıtma tablası ebatları: $490 \times 375 \times 23 \text{ mm}$
- Rezistans gücü: $380 \text{ V}-1100 \text{ W}$

- Datalogger veri örnekleme oranı : 1 sn

Deneyisel çalışmalardan elde edilen ölçümler doğrultusunda ANSYS Programında gerçekleştirilen termal analiz ile kararlı hal durumunda sistemde elde edilen sıcaklık dağılımı Şekil 5’de gösterilmektedir. Şekilde ısıtma tablasında kırmızı renkli işaretlemenin bulunduğu bölgede sıcaklık değerlerinin maksimum ve ana gövde üzerinde(alüminyum plakada) yer alan mavi işaretlemenin bulunduğu bölgede sıcaklık değerlerinin minimum olduğu belirlenmiştir.

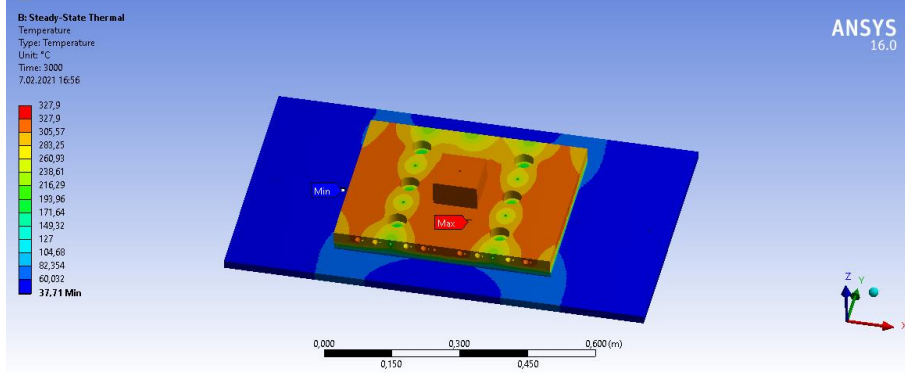

Şekil 5: Sistemde Tespit Edilen Maksimum-Minimum Sıcaklık Değerleri

Sonuç ve Öneriler

Endüstriyel üretim yapan firmaların termoform kalıpta kurutma sistemlerinde karşılaştıkları kalite problemlerinin ana nedeni, homojen olmayan ısı dağılımıdır. Bu durum, maliyetlerin artmasına, çevrim sürelerinin uzamasına ve fire oranlarının artmasına sebep olabilmektedir. Bu çalışmada, farklı testler için termoform kalıpta kurutma test düzeneği kullanılarak sıcaklık kayıt cihazları ile deneyler yapılmıştır. Bu deneylerde farklı bölgelerden sıcaklık ölçümleri yapılarak sistemin ısıl karakteristiği belirlenmiştir. Ayrıca, sistem için kullanılacak farklı malzemeler ve izolasyon plakası kalınlıkları da incelenerek enerji tüketimleri de karşılaştırılmıştır. Elde edilen tüm deneysel veriler ışığında, endüstriyel firmaların termoform kalıpta kurutma sistemlerindeki kalite problemlerinin çözümü için öneriler sunulmuştur.

- Deneysel testlerde elde edilen sonuçlara göre, zamanla değişen sıcaklık ölçümleri incelendiğinde, 15 dakika içinde problemlerde en yüksek sıcaklık değerlerinin kaydedildiği görüldü. Bu durum, tablanın hızlı ve etkili bir şekilde ısınabildiğini göstermektedir.
- Deneysel test verilerine göre yaklaşık 45-60 dakika aralığında sistemin denge haline ulaştığı gözlemlenmiştir.
- Tablanın orta kısmıyla kenarlarına yerleştirilen termokupullerin ölçüm verileri incelendiğinde, aralarında yaklaşık 10°C sıcaklık farkı olduğu tespit edilmiştir. Bu durum, sistem dengede olduğunda bile homojen bir sıcaklık dağılımının olmadığını göstermektedir. Bu yüksek ısınma farkları, kurutulmak istenen üründe nemli bölgelerin kalmasına neden olabilir. Ayrıca, kenarları kurutmak için çevrim sürelerini uzatmak orta bölgelerde yanıklara neden olabilir.
- Sistemde uygun bir izolasyon plakası olarak 24 mm kalınlığı tercih edilmekte olduğu belirlenmiştir. İzolasyon plakalarının altındaki alüminyum plaka üzerinde bulunan termokupullarla yapılan ölçümler sonucu, ortalama 37°C sıcaklığa ulaşıldığı tespit edilmiştir. Bu değer, makine ekipmanları için bir sorun teşkil etmemektedir.
- Yapılan karşılaştırmalara göre, izolasyon plakası kalınlıklarındaki farklılıkların tüketilen elektrik enerjilerini etkilediği görülmektedir. Yetersiz izolasyon durumlarında, sistemdeki rezistansların dengesizliği düzeltmek için daha fazla güç tükettiği ve daha yüksek

enerji sarfiyatı oluřtuđu belirlenmiřtir. Bu durum, yalıtımın sistemin verimliliđi için kritik bir öneme sahip olduđunu açıkça ortaya koymaktadır.

- Ansys programında, kararlı hal durumunda termal analiz gerçekleştirilerek, deneysel verilerden yararlanılmıřtır. Analiz sonucu incelendiđinde, sıcaklık dađılımının orta bölgeleri ile kenar bölgelerinde farklılıklar olduđu görölmektedir. Bu da, deneysel verilerin dođruluđunu teyit eder durumdadır.

KAYNAKÇA

Chen, S. C., Peng, H. S., Chang, J. A., and Jong, W. R., (2004) Simulations and verifications of induction heating on a mold plate. *International Communications in Heat and Mass Transfer*, 31 (7), 971–980.

Didone, M., Saxena, P., Brilhuis-Meijer, E., Tosello, G., Bissacco, G., MacAloone, T.C., Pigosso D.C.A. and Howard, T.J., (2017) Moulded Pulp Manufacturing: Overview and Prospects for the Process Technology. *Packag. Technol. Sci.*, 30, 231–249.

Elisto Thermostar HD 800 Insulation Plate Technical Specifications “Matweb [Online]”
.”
<http://www.matweb.com/search/datasheet.aspx?matguid=b740472e2fb44604868ffb4b3574b3aa&ckck=1> (accessed Dec. 01, 2022).

Park, G., Lee, C., (2008) Experimental and Numerical Study on Indentation. 560, 127–132.

Sarıkaya, E., (2019) Doğal fiber takviyeli kompozit üretimi ve mekanik özelliklerinin tespiti. Dr Tezi, Fen Bilimleri Enstitüsü, Pamukkale Üniversitesi.

Thermoforming Pulp Molding Machine Production Process “ TPM-USA, LLC [online]”, 2016. http://www.pulp-machinery.com/tpm_machinery.html (accessed Dec. 09, 2022).

X38CrMo16 Standarts of material [online]
https://www.saglammetal.com/templates/uploads/files/files/data_sheet/EN/takim_celikleri/plastik_kalip_celikleri/1_2316_en_Data%20Sheet.pdf (accessed Dec. 11, 2022).

Wang, G., Zhao, G., and Guan, Y., (2011) Research on optimum heating system design for rapid thermal response mold with electric heating based on response surface methodology and particle swarm optimization. *J. Appl. Polym. Sci.*, 119 (2), 902–921.

Wang, G., Zhao, G., and Guan, Y., (2013) Thermal response of an electric heating rapid heat cycle molding mold and its effect on surface appearance and tensile strength of the molded part. *J. Appl. Polym. Sci.*, 128 (3), 1339–1352.

Wang, G., Hui, Y., Zhang, L., and Zhao, G., (2018) Research on temperature and pressure responses in the rapid mold heating and cooling method based on annular cooling channels and electric heating. *Int. J. Heat Mass Transf.*, 116, 1192–1203.

Wever, R., and Twede, D., (2007) The history of molded fiber packaging; a 20th century pulp story 22nd IAPRI Symposium Proceedings.

Zhao, G., Li, X., and Guan, Y., (2010) Multi-objective optimization of the heating rods layout for rapid electrical heating cycle injection mold. *Journal of Mechanical Design*, 132 (6), 1–8.

3b Yazıcıda Parça İmalatı: Uzun Mehmet Anıtı Ve Merkez Lavuar Kuleleri Vaka Çalışması

Nergizhan ANAÇ¹
Oğuz KOÇAR²

Giriş

18. yüzyılın ortalarında başlayan Sanayi devriminden bu yana kullanılan geleneksel yöntemler, uzunca bir süre üretim ve imalat çalışmaları için yeterli gelmiştir. Fakat, 4. Sanayi devrimi olarak adlandırılan Endüstri 4.0 ile birlikte teknoloji öngörülemez hızla bir sıçrama yapmıştır. Yeni, hafif ve güçlü malzemelerin geliştirilmesi sağlanmış hem uygulama alanlarının sayısı hem de verimlilik artmıştır. Son yıllarda imalat sektöründe profesyonel ve hobi amaçlı kullanımın tamamını içine alan eklemeli imalat veya katmanlı imalat adı verilen, yenilikçi üretim teknikleri ortaya çıkmıştır.

Eklemeli imalat yöntemleri, temelde katı malzemelerin ergitilerek katman katman birbiri üstüne eklenmesiyle 3 boyutlu model verilerinden parça geometrisinin oluşturulması sürecidir. Kullanılan hammaddeler, termoplastik veya termoplastik esaslı kompozit malzemelerdir. En çok kullanılan filament malzemeleri, Akrilonitril bütadien stiren (ABS, Acrylonitrile Butadiene Styrene) ve Polilaktik Asit (PLA, Polylactic Acid) olarak bilinmektedir (Cengiz & Aktepe, 2022). Başlangıçta sadece prototip üretmek için kullanılan yöntem, artık işlevsel parçaların üretilmesinde de tercih edilmektedir. Eklemeli imalat için genel terimleri ve terminolojiyi açıklayan ve tanımlamaları içeren uluslararası ISO/ASTM 52900:2015 standartına göre yöntem, kendi içinde yedi ayrı kategoriye ayrılmaktadır (ISO, 2015). Bunlar; bağlayıcı püskürtme, yönlendirilmiş enerji biriktirme, malzeme ekstrüzyonu, malzeme püskürtme, toz yataklı ergitme, levha laminasyonu ve vat fotopolimerizasyonu olarak adlandırılmıştır. Eklemeli imalat yöntemlerinin çalışma mantığı benzerlik göstermekle birlikte, kullanılan malzemeler (termoplastik, metal, seramik ve biyokimyasallar) ve baskı parametrelerine (katman kalınlığı, baskı kalitesi, yazdırma hızı vb.) göre bazı farklılıkları bulunmaktadır. Eklemeli imalatta ticari uygulamalar dışında da sıklıkla kullanılan en bilinen yöntem, malzeme ekstrüzyonu veya eriyik yığılma modelleme olarak sınıflandırılan 3B yazıcılarla parça basma işlemidir. 3B yazıcıların kullanımı diğer yöntemlerdeki cihazlara kıyasla nispeten daha kolay, masaüstü çalışmaya uygun ve maliyeti düşük olduğundan dolayı oldukça popüler olmuştur. 3B yazıcılar, mühendislik projelerinin yanı sıra gündelik hayatımızda ihtiyaç duyulan ürün taleplerinin karşılanmasına yardım edebilmektedir. 3B yazıcıların üretime katkı sağladığı önemli avantajları bulunmaktadır. Bunlardan biri, bilgisayar ortamında modellenen objelerin, baskı alınabilir gerçek parçalara dönüştürülmesidir. Hafif ve mukavemetli parçalar, karmaşık geometriler, kişiselleştirilmiş ürünler, hediyelik eşyalar veya profesyonel sanayi ekipmanları gibi çok geniş bir aralıkta üretim yapılabilir. Parça üretimi, sadece tasarımcının modelleme kabiliyetiyle ve cihaz tercihiyle sınırlanır. Ayrıca, geleneksel imalatta kullanılan karmaşık ekipman ihtiyacı ve işçilik ortadan kalkmaktadır. Böylece hem hızlı imalat hem de daha az sarf malzemesi kullanımı ve toplam maliyette azalma sağlanması mümkündür. Aynı üretim sürecinde farklı malzemelerin kullanılabilmesi özelliği de üretime esneklik

¹ Zonguldak Bülent Ecevit Üniversitesi, Mühendislik Fakültesi, Makine Mühendisliği Bölümü, Orcid: 0000-0001-6738-9741

² Mechanical Engineering Department, Bulent Ecevit University, Orcid: 0000-0002-1928-4301

getirmektedir (Anaç & Koçar, 2023; Koçar & Anaç, 2023). Yöntem, dünya genelinde enerji kaynaklarını korumak ve enerji tüketimini azaltmak için yapılan uygulamalara katkı sağlar. Temiz üretim gerçekleştirilir. 3B yazıcıda parça basımı mevzu bahis olduğunda, işlemin pratik uygulamasını yapmamış insanlarda yüzeysel bilgiyle sınırsız bir yöntem olduğu yargısı oluşabilmektedir. Fakat, bu yöntemin avantajlarının yanında dezavantajları da bulunmaktadır.

Örneğin, yazıcının tabla boyutu (parça inşa platformu), üretilecek parça boyutlarını kısıtlayabilir. Yazıcıda kullanılabilen malzemelerin (termoplastik esaslı) çeşidi azdır. Parça mukavemetleri, kullanılan malzemeye ve basım yönüne göre değişebilmektedir. Bu nedenle uygulamada parçanın hangi gerilme tipine maruz kalacağı bilinmelidir, aksi takdirde yükleme altında oluşabilecek hasarları engellemek zordur. 3B yazıcılar ile üretilen ürünler; uzay-havacılık sanayi, makine endüstrisi, gıda, moda ve mimari gibi birbirinden farklı birçok alanda kendine yer edinmiştir. 3B yazıcılar parça ağırlıklarını azalttıkları için, uzay-havacılık ve otomobil sektörlerinde yakıt tasarrufu sağlanacaktır. Bu da yakıt tüketimi sebebiyle doğaya salınan karbondioksit miktarını düşürecektir. Karmaşık ve doğayı taklit eden tasarımların üretilmesi söz konusu olduğundan endüstriyel ürün tasarımcıları için hayal gücünün ulaşabileceği yeni fikirlere ilham kaynağı olmaktadır.

Gıda ve ilaç sektöründe, kişisel diyet veya hastalıklara uygun beslenme ve ilaç formüllerini 3B yazıcılarla üretmek bir seçenek olarak ön plana çıkmaya başlamıştır. Dünyanın iklim krizinin eşliğinde olduğu söylenmektedir. İnsan nüfusunun beslenmesinde önemli bir yeri olan proteinin karşılığı et üretimi yakın zamanda yapay olarak 3B yazıcılarda gerçekleştirilmiştir. İnşaat ve mimari alanda ise, dünyanın farklı yerlerindeki anıt yapılar veya bina projeleri 3B yazıcılarla gerçeğe dönüşmektedir. Tıpta, biyo uyumlu organ basımı ve dişçilikte hem tarayıcı hem de 3B yazıcıların kullanılmasıyla (ağız içi ölçüsünde tamlık) sağlık, zaman ve maliyet korunmuştur.

Zonguldak, Uzun Mehmet Anıtı ve Merkez Lavuar Kuleleri hakkında bilgi

Zonguldak, 1 Nisan 1924 tarihinde Cumhuriyet sonrası kurulan ilk ildir. Şehir, kömür madeninin işletilmesi için kurulmuş ve cevher üretimi artıkça gelişmiştir. Bugün, halen Taşkömürü madenciliği yapılmaktadır, madenci kenti olarak anılmaktadır (T.C. Kültür ve Turizm Bakanlığı, 2023).

Zonguldak'ın ve Zonguldak Bülent Ecevit Üniversitesi'nin simgesi olan anıt yapıyı (Şekil 1.), Zonguldak'ın sahibi üç şehit (şehit asker, şehit madenci ile madenlerin ilk kurbanı ve efsanevi şehidi Uzun Mehmet) düşüncesi oluşturmuştur. 1973 yılında, Cumhuriyetin 50. yılı anısına, projenin mimarı Yılmaz Soylu denetiminde Türkiye Taşkömürü Kurumu tarafından 3 ay içinde tamamlanmıştır. Dönemin zorlu şartlarına rağmen, tamamı betondan dökülmüştür. Anıt yapı, o zamanki şehrin her yerinden görülebilen Balkaya adı verilen mevkiye konumlandırılmıştır. 8 Kasım 1973 yılında Kömür Bayramı'nda açılışı yapılmıştır (Türkiye Kültür Portalı, 2013).



Şekil 1. Uzun Mehmet Anıtı (Türkiye Kültür Portalı, 2023).

Zonguldak Merkez Lavuarı, geçmişte taş kömürünü yıkayarak temizleyen ve istenmeyen maddelerden ayıran, görevi cevher zenginleştirme olan bir tesis olarak hizmet vermiştir. Yapımına 1955'te başlanmış ve 2 yıl sonra kullanıma açılmıştır (Özer, 2016). Tesis yaklaşık 30.000 m²'lik bir alanda, ana binası yaklaşık 12.000 m² taban alanlı ve yüksekliği 24 metreye ulaşan, Tüvenan Kömür Siloları, Kriblaj Ünitesi, Kömür Yıkama Üniteleri, Flotasyon Ünitesi, Atık Nakil Sistemleri, Kömür Stoklama ve Yükleme sisteminden oluşan oldukça büyük bir tesis olmuştur (Demirtaş, 2011). Bugün şehrin merkezinde bulunan kısmen yıkılan lavuar alanında kalan ve çalışmaya konu olan 3 kule, Şekil 2' de görülmektedir. Tesisin söküm ve yıkımdan geri kalan yapılar, Karabük Kültür ve Tabiat Varlıklarını Koruma Kurulu'nun kararıyla taşınmaz kültür varlığı olarak tescil edilmiştir (Apaydın; Gülay, 2019).



Şekil 2. Zonguldak Merkez Lavuarı (Yılmaz, 2023).

3B yazıcılarda parça basımındaki aşamalar

3B yazıcılar ile üretim gerçekleştirilirken, geleneksel yöntemler ile üretilen parçalar için yapılan hazırlık ve hesaplamalardan farklı bir yol izlenir (Şekil 3). 3B parça basım sürecinde, ilk olarak elde edilmesi istenen ürünün 3 boyutlu modeli oluşturulur. Modelin oluşturulması için parça tasarımı eklemeli imalat sürecinin en önemli kısımlarından biridir. Üretim öncesinde yonteme uygun parçanın modellenmesiyle elde edilecek ürünlerdeki boyutsal hataların ve malzeme israfının önüne (fazladan destek malzemesi, toz tüketimini azaltmak) geçilebilecektir. Kullanılan malzemelerin kendine özgü yapıları vardır. Model tasarlanırken malzeme özelliklerine dikkat edilmelidir. Model dosyası STL formatına çevrilir. STL uzantısı, bütün 3B yazıcılarda kullanılan uzantı şeklidir ve CAD programları dosyaları STL formatına aktarmaya izin verir. Daha sonra, 3B yazıcıya aktarmaya uygun hale getirmek adına dilimleme programları kullanılır. Dilimleme programları, yazdırma işlemini kolaylaştırmak için 3B modeli yatay katmanlara bölerek yani dilimleyerek G kodlarına dönüştürür. Cura, Slic3r, Simplfy 3D vb. gibi çeşitli dilimleme programları mevcuttur. Yazıcıya aktarılan dilimlenmiş model verisi, basılacak malzemeye uygun parametrelerin seçilmesiyle yazdırma işlemine başlanır. Destek yapılarını tasarlamak, filament malzemesi seçimi, makine ve yazdırma parametrelerini optimum değerler de doğru kullanmak üretim hızını ve maliyetleri etkileyecektir. Parçalar, tüm katmanlar tamamlandıktan sonra boyut kontrolünden geçer ve 3B yazıcıda basılma işlemi bitirilir.

Yazdırma işlemi biten parçalar üzerinde bazen ardıl işlemlerin yapılması gerekir. Ardıl işlemler, parça yüzeyini iyileştirmek veya görsel kusurların ortadan kaldırılması için uygulanır. Destek yapılarının kaldırılması, kumlama, zımparalama ve parlatma gibi yüzey işlemleri ve

bitirme işlemleridir. Basılan ve rötuş işlemleri yapılan ürünler kısa zaman içinde son kullanıcının kullanımını için hazır olmaktadır.

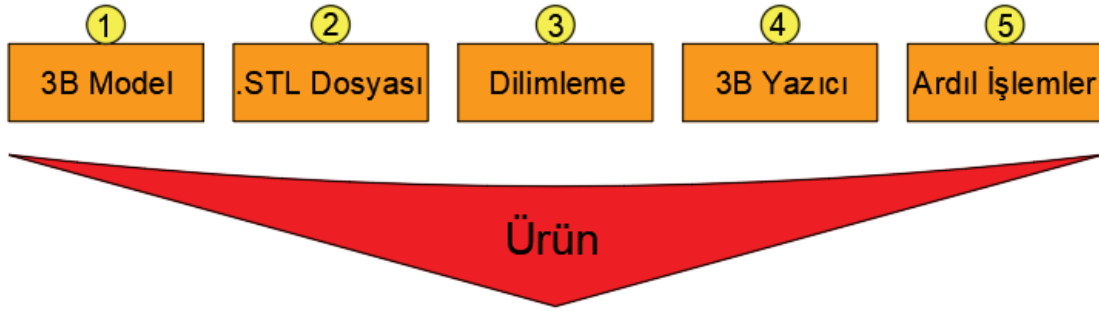

Şekil 3. 3B yazıcıda parça basımında işlem basamakları

Vaka çalışması: Uzun Mehmet Anıtı'nın ve Lavuar Kuleleri'nin 3B yazıcıda basılması

Madenci şehri olarak bilinen Zonguldak ilinin madencilik geçmişini anlatan sembol, şehre girişte ziyaretçileri karşılayan kentin tarihinin önemli bir parçasıdır. Anıt yapının korunmasına ve kent kültürünün turizm odaklı tanıtımına katkı sağlaması için küçük bir örneğinin üretilmesine karar verilmiştir. Bunun için ilk olarak Uzun Mehmet Anıtı yerinde incelenmiştir. Daha sonra web arama motorlarından Uzun Mehmet Anıtı'nın çekilmiş fotoğrafları araştırılmış ve farklı açılardan alınan görüntüler detaylı olarak irdelenmiştir. Anıt yapının duvarlarının 10 metre yüksekliğinde ve 7 metre genişliğinde olduğu bilinmektedir (Son Dakika, 2011).

Merkez Lavuar Kuleleri'nin 3B yazıcıda basımı için de anıt yapıda uygulanan benzer strateji izlenmiştir. Lavuar Kuleleri, şehrin merkezinde yükselmektedir. Kuleler yerinde incelenmiştir. Eski ve yeni tarihli fotoğrafları değerlendirilerek, üç boyutlu model tasarımı gerçekleştirilmiştir. Vaka çalışmasına konu olan bu yapılar, kömür madeniyle bilinen Zonguldak'ın endüstri ve sosyal tarihini hatırlatan yapılar olduğundan dolayı seçilmişlerdir.

3B modelleme

3 boyutlu modeller, Solidworks programında çizilmiştir. 3B yazıcıda parçayı basabilmek için, Uzun Mehmet Anıt yapısının boyutsal verileri 1:100 oranında ölçekli olarak küçültülmüştür. Lavuar kuleleri ise anıt yapının yüksekliğinde yazdırılmıştır.

Dilimleme

Dilimleme için Ultimaker S5 ile uyumlu Ultimaker Cura 5.3.1 dilimleyici yazılımı kullanılmıştır. Uzun Mehmet Anıt'ı yukarı doğru düz duvarlardan oluştuğu için, baskıda destek yapıları kullanmaya gerek kalmamıştır. Baskı alma süresi, belirlenen parametrelere göre 2 saat 41 dk olarak Cura programında hesaplanmıştır. Baskıda kullanılan filament miktarı, 35 gr'dır. Parça doluluk oranı %40 ve iç dolgu deseni üçgen olarak seçilmiştir.

Merkez Lavuar Kuleleri için baskı alma süresi, belirlenen parametrelere göre 2 saat 9 dk (tek bir kule için) olarak Cura programında hesaplanmıştır. Her bir kule ayrı olarak basılmıştır. Toplamda üç kule yazdırılmıştır. Baskı için destek yapı kullanılmamıştır. Baskıda kullanılan filament miktarı, 24 gr (tek bir kule için) olarak hesaplanmıştır. Parça doluluk oranı %40 ve iç dolgu deseni üçgen olarak seçilmiştir.

Baskı Öncesi Hazırlık

Anıt yapının ve kulelerin modeli, Ultimaker S5 profesyonel 3B yazıcıda basılmıştır. Organik ve yenilenebilir kaynaklardan üretilmiş olan Ultimaker Silver Metallic PLA filament,

3B baskı prototipleri, modeller ve büyük yapı parçaları uygulamaları için uygun olduğundan bu çalışmada tercih edilmiştir (Creat3D, 2023). Tablo 1.'de filament malzemesinin özellikleri ve Tablo 2.'de baskı parametreleri verilmiştir.

Tablo 1. Ultimaker Silver Metallic PLA Malzemenin Fiziksel ve Mekanik Özellikleri (Creat3D, 2023).

Mekanik Özellikler	PLA
Filament Çapı (mm)	2.85
Renk	Gümüş
Çekme Dayanımı (MPa)	49.5
Çekme Modülü (MPa)	2,346.5
Uzama (%)	5.2
Yoğunluk (g/cm ³)	1.24
Erime Noktası (°C)	145 - 160
Baskı Sıcaklığı (°C)	190-210

Tablo 2. Uzun Mehmet Anıtı ve Merkez Lavuar Kuleleri baskı parametreleri

İşlem Parametreleri	
Filament	PLA
Doluluk oranı %	40
Katman kalınlığı (mm)	0.2
Nozul sıcaklığı (°C)	205
Tabla sıcaklığı (°C)	60
Basma Hızı (mm/sn)	60

Uzun Mehmet Anıtı'nın ve Merkez Lavuar Kuleleri'nin 3B baskısının alınması

Uzun Mehmet Anıtı'nın ve Merkez Lavuar Kuleleri'nin 3B baskısını alabilmek için Şekil 4'de görülen işlem sıraları takip edilmiştir. Basım esnasında, filament ile yazdırma parametrelerindeki uyuma dikkat etmek gerekir. Şekil 5'te yapıların 3B yazdırma sonrası parça görüntüleri verilmiştir.

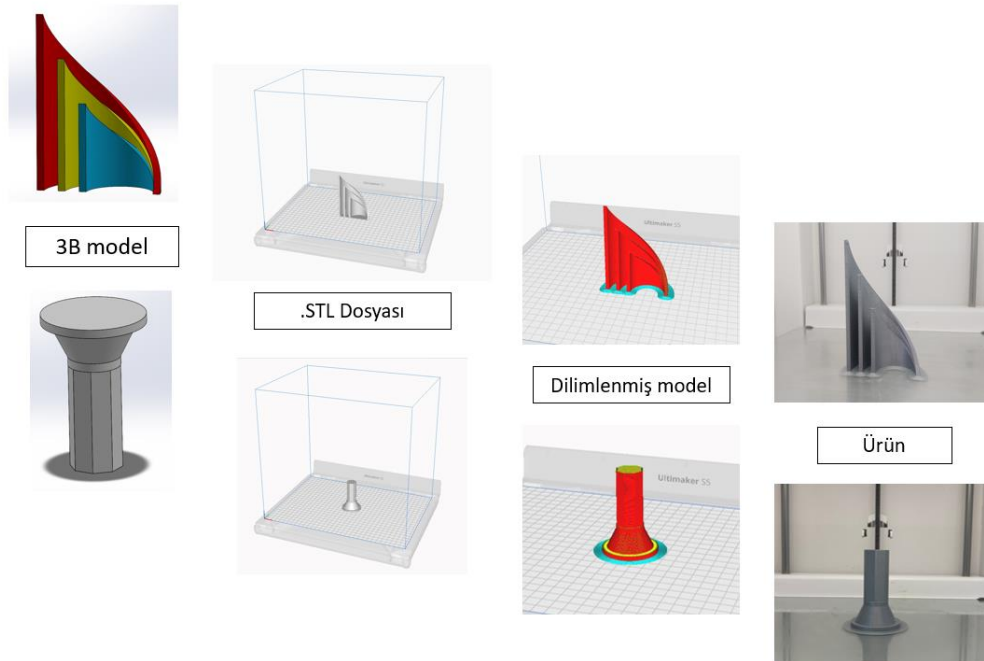

Şekil 4. Uzun Mehmet Anıtı'nın ve Merkez Lavuar Kuleleri'nin 3B yazdırma süreci



Şekil 5. Yapıların 3B yazdırma sonrası parça görünüşleri.

Sonuçlar

Kültürel varlıklar, buldukları yerlerin tarihi şahitleridir. Günümüzde, kültürel miras olarak değerlendirilen anıt yapıların korunması ve geleceğe aktarılması için dijital dokümantasyon yapılmaktadır. Dijital dokümantasyon; savaşlar, afetler veya insan tahribatından etkilenen yapıların aslına uygun bir şekilde yeniden yapılması veya restore edilmesi için çok önemlidir. Bununla birlikte, dijital dokümantasyonun fiziki ortama aktarılmasında kullanılan araçlara veya yöntemlere vâkıf olmak gereklidir. Eskiden beri mimari sunumlarda projelerin temsili veya anıt yapıların gerçeğine uygun bir şekilde küçültülerek maket olarak üretilmesi için zaman ve maliyet açısından çok büyük çaba harcanmaktadır. Şimdiye kadar, maketlerin yapımında kullanılan küçük ve hassas detay parçaların üretilmesi veya yenilenmesi/tamirati çoğunlukla el emeğinden faydalanılarak yapılmıştır. Yapılan literatür araştırmasında, eklemeli imalat yöntemlerinden biri olan 3B yazıcıların anıt yapıların somut olarak üretilmesinde ciddi bir potansiyel taşıdığı görülmüştür. 3B yazıcıların mimari ve inşaat sektöründeki etki alanı gün geçtikçe gelişmektedir. Gelecekte bu alanda yapılacak projeler için modelleme teknikleri (fotogrametri, lazer tarama) kullanıcılarının, model üreticileriyle (3B yazıcılar için) işbirliği sağlamasıyla, proje çıktılarının daha etkili olacağı düşünülmektedir.

KAYNAKÇA

Apaydın, A. Zonguldak'ta Madencilik Tarihine Işık Tutan Anıt Yapılar. *MT Bilimsel*(21), 1-12.

T.C. Kültür ve Turizm Bakanlığı. (2023). *onguldak Kentinin Tarihçesi*. Retrieved 14.06.2023 from <https://zonguldak.ktb.gov.tr/TR-92525/tarihce.html>.

Cengiz, Ö., & Aktepe, Ş. (2022). Üç Boyutlu (3D) Yazıcılarda Sürdürülebilir Malzeme Olarak Ahşap ve Proses Atıklarının Kullanım Potansiyelinin Değerlendirilmesi. *Avrupa Bilim ve Teknoloji Dergisi*(38), 143-150.

Creat3D. (2023). *Ultimaker PLA Filament*. <https://www.creat3d.shop/ultimaker-filament/ultimaker-pla-filament-silver-metallic.html>.

Demirtaş, T. (2011). *Enkazdan "Defineye": Zonguldak Lavuari Süreci*. <http://www.mimarlarodasiankara.org/dosya/bulten-85.pdf>.

Gülay, A. (2019). Endüstriyel Mirasın Korunması Ve Turizm Açısından Değerlendirilmesi: Zonguldak İli Örneği.

ISO. (2015). *Additive manufacturing, General principles, Terminology*. Retrieved 10 Dec 2015 from <https://www.iso.org/standard/69669.html>.

Anaç, N., & Koçar, O. (2023, 16-17 Nisan 2023). *Çok Malzemeli Parçaların 3D Yazıcı ile İmalatı* 4. Uluslararası Kapadokya Bilimsel Araştırmalar Kongresi, Nevşehir, Türkiye.

Koçar, O., & Anaç, N. (2023, 29-30 Nisan 2023). *3d Yazıcı İle Üretilen Çok Parçalı Kompozit Yapıların Mekanik Özelliklerinin İncelenmesi* 4. International Hasankeyf Scientific Research And Innovation Congress, Batman, Türkiye.

Özer, M. N. (2016). *Kentsel Tasarım Yarışmaları Ekseninde Kent Mekânı/Kentsel Mekân* Kentsel Tasarım Yarışmalarının Rölü, Yarışmalar ve Mimarlık Sempozyumu, İzmir, Türkiye.

Son Dakika, S. (2011). *Uzun Mehmet Anıtı Dökülüyor*. Retrieved 08 Ekim 2011 from <https://www.sondakika.com/haber/haber-uzun-mehmet-aniti-dokuluyor-3045453/>.

Türkiye Kültür Portalı, T. K. (2013). Uzun Mehmet Anıtı Retrieved 17 Ocak 2013 from https://www.kulturportali.gov.tr/turkiye/zonguldak/gezilecekyer/uzun-mehmet-aniti.

Türkiye Kültür Portalı, T. K. (2023). Uzun MEhmet Anıtı. Retrieved 15 Ocak 2023 from https://www.kulturportali.gov.tr/turkiye/zonguldak/gezilecekyer/uzun-mehmet-aniti.

Yılmaz, Ö. (2023). *Zonguldak Merkez Lavuar Alanı*. <https://twitter.com/oyilmaz/status/1639581844948803584>

Akıllı Sulama Sistemlerinde İzleme ve Kontrol Stratejileri

Deniz Levent KOÇ¹

1. Giriş

Hızlı nüfus artışı nedeniyle küresel gıda talebi artmakta, bu da su kaynakları üzerinde daha büyük bir baskıya neden olmaktadır (García et al., 2018). Birleşmiş Milletler Gıda ve Tarım Örgütü'ne (FAO) göre, dünyada yaklaşık 1400 milyon km³ su bulunmaktadır ve bunun sadece 45000 km³ lük kısmı tatlı su kaynaklarıdır (FAO, 2017). Dünya'da tatlı su kullanımı son 100 yılda 6 kat artmış ve 1980'lerden bu yana yılda yaklaşık olarak %1 oranında artmaya devam etmektedir (AQUASTAT, 2010). Tarım sektörü, küresel olarak tatlı suyun %69'unu kullanmaktadır. Tarımda, suyun çok büyük bir kısmı sulamada, geri kalanı ise hayvancılık ve su ürünleri yetiştiriciliğinde kullanılmaktadır. Tatlı suyun tarımda kullanılma oranı bazı gelişmiş ülkelerde %95'e kadar çıkmaktadır (FAO, 2011). OECD (2012), küresel su talebinin 2000 ile 2050 yılları arasında %55 oranında artacağını öngörmüştür. Burek ve ark. (2016), küresel su kullanımının yıllık yaklaşık %1 oranında artmaya devam edeceğini ve 2050 yılına kadar mevcut su kullanımının %20-30 arasında artacağı sonucuna varmıştır. Küresel su kullanımındaki gerçek artışın kesin boyutu belirsizliğini korurken, çoğu uzman tarımsal su kullanımının artan rekabetle karşı karşıya kalacağı ve su kullanımının, büyük ölçüde sanayi ve enerji sektörlerinin artan talebi tarafından yönlendirileceği konusunda hemfikirdir (OECD, 2012; Burek ve ark. 2016).

Kurak ve yarı kurak iklimlerde su krizi, tarım sektörünün karşılaştığı en önemli sorunlar arasında yer almaktadır. Sulama suyunun doğru yönetimi dünya çapında su güvenliğini garanti altına almak için çok önemlidir. Mevcut su kaynaklarının etkin kullanımı için, uygun maliyetli akıllı sulama teknolojilerinin kullanılması temel bir ihtiyaç olmuştur (Nazari et al., 2018). Akıllı sulama sistemleri, akıllı tarımın en önemli bileşenlerinden birini oluşturmakla birlikte, tarım alanları için sulama programlarını ve çalışma sürelerini otomatik olarak yönetmektedir. Akıllı sulama, sulama süreçlerinde su kaynaklarının optimal kullanımını sağlamak ve çevreye etkilerini de minimize etmek amacıyla, bilgi, iletişim ve kontrol teknolojilerinin bir araya getirilmesidir (Shibusawa, 2001; Zacepins, Stalidzans & Meitalovs, 2012). Akıllı sulama sistemleri, tarımsal üretimi artırmanın yanı sıra, su tasarrufu ve toprağın korunmasını sağlayarak; iklim değişikliğinin etkilerini azaltmaya yardımcı olmaktadır. Bu sistemlerde, sulama miktarı; toprak özelliklerine, bitki türlerine, hava koşullarına ve tarla geometrilerine göre programlanarak aşırı sulama ve toprak erozyonu önlenmektedir. Akıllı sulama sistemleri ile su; doğru zamanda, doğru miktarda ve tarlada doğru noktaya uygulanabilir. Bu nedenle, akıllı sulama sistemlerinde; toprak nem koşullarındaki değişim, iklim parametreleri ve bitkinin fizyolojik koşulları dikkate alınarak, optimum sulama programlamaları oluşturmak için izleme ve kontrol stratejileri kullanılmaktadır (Singh ve ark. 2019). Akıllı bir sulama sistemi veri toplama (sensör), sulama kontrolü, kablosuz iletişim, veri işleme ve arıza tespiti bileşenlerini içermektedir (Şekil 1). Bu bileşenlerin her biri IoT (nesnelerin interneti) cihazlarında kullanılabilir.

¹ Dr. Deniz Levent KOÇ, Çukurova Üniversitesi, Ziraat Fakültesi, Tarımsal Yapılar ve Sulama Bölümü, Adana OrcID: 0000-0002-4495-3060

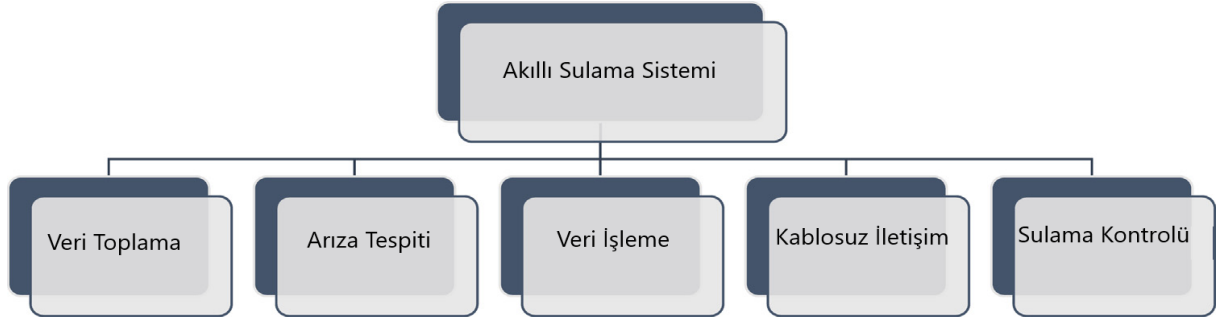

Şekil 1. Akıllı Sulama Sistemi (Obaideen ve ark. 2022)

2. Sulama yöntemlerinin mevcut durumu

1970 ile 1985 yılları arasında Amerika Birleşik Devletleri'nde su kıtlığının yaygınlaşması, sulama sistemleri otomasyonunun başlamasına neden olmuştur. Araştırmacılar maksimum verim elde etmek için sulamayı optimize etmenin yollarını geliştirmekle ilgilendiler. 1989'da internetin ortaya çıkışı ile web üzerinde veri depolamanın mümkün hale gelmesi, sulama sistemlerinin internet tabanlı kontrolüne olan ilgiyi artırmıştır. Yıllar geçtikçe, kablosuz sensör ağları (WSN) ile izleme ve kontrol sensörleri, akıllı sulamayı kolaylaştırmak için geliştirilmiştir (Bwambale, Abagole & Anornu, 2022a). Şekil 2'de 1970'den 2020'ye kadar olan sulamadaki trendler gösterilmektedir.

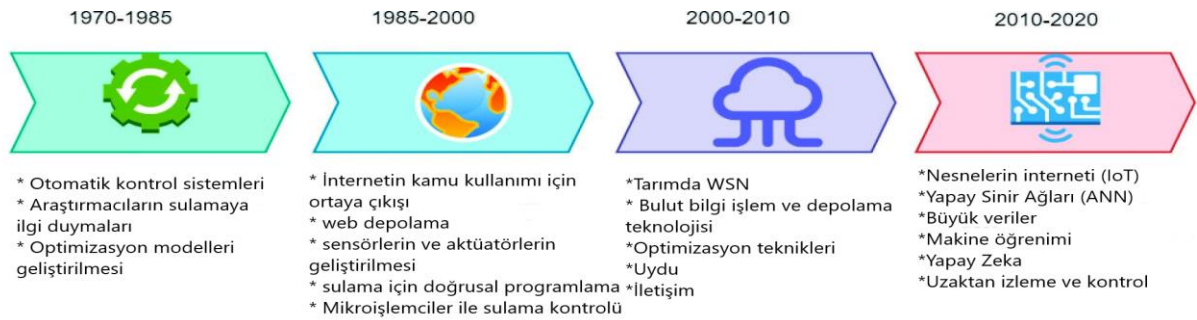

Şekil 2. 1970'lerden Bu Yana Sulamadaki Trendler (Bwambale ver ark. 2022a).

Sulama yöntemleri Şekil 3'de gösterildiği gibi sınıflandırılabilir (Bwambale, Abagole & Anornu, 2022a). Yıllar geçtikçe, araştırmalar, çeşitli üretim sistemleri ve ekolojiler için tarımda su tasarrufunu ve su verimliliğini artırmaya yardımcı olan çeşitli araç ve tekniklerin geliştirilmesine yardımcı olmuştur. Nesnelerin interneti (IoT) ve kablosuz sensör ağlarının (WSN) ortaya çıkışı, veriye dayalı sulama programlarının oluşturulmasını sağlayan toprak, iklim ve bitki izleme sensörlerinin geliştirilmesine yol açmıştır. Şekil 4'de gösterildiği gibi, sulama sistemlerinde su kullanım randımanı, sistemde kullanılan otomasyon seviyesi ile artmaktadır.

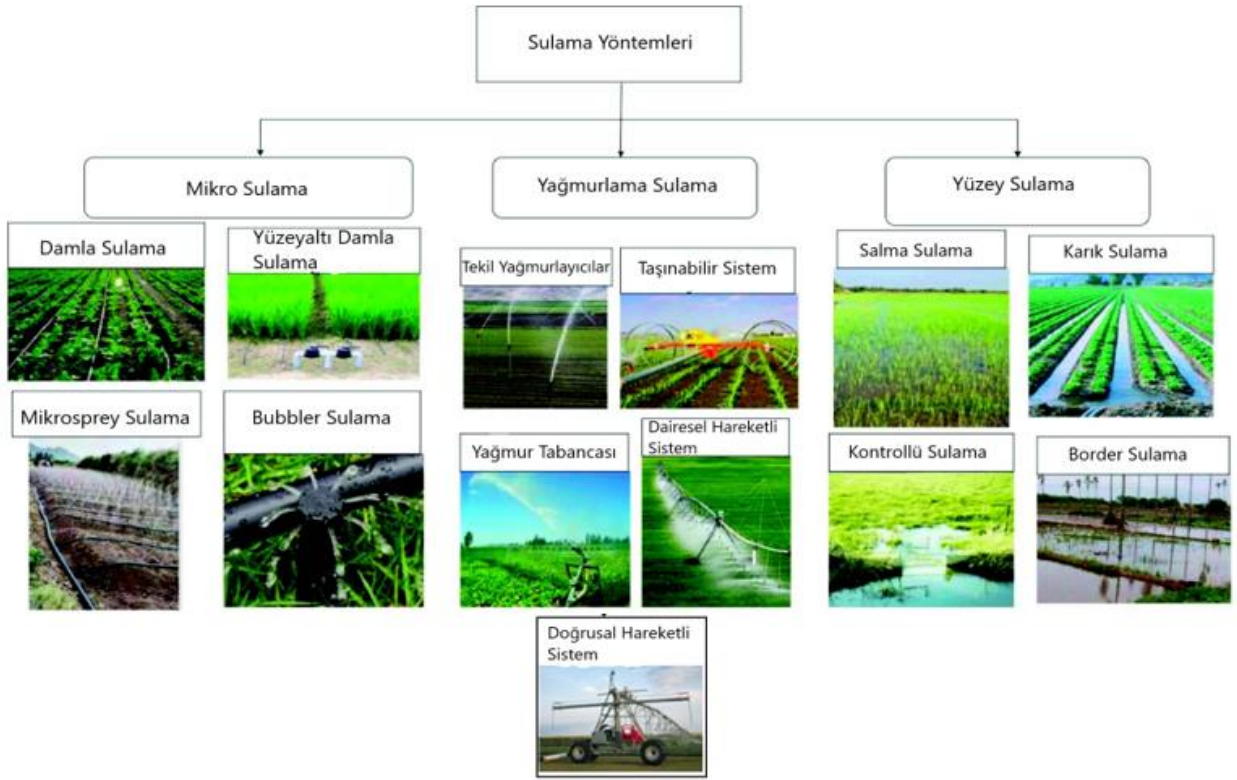

Şekil 3. Sulama Yöntemleri

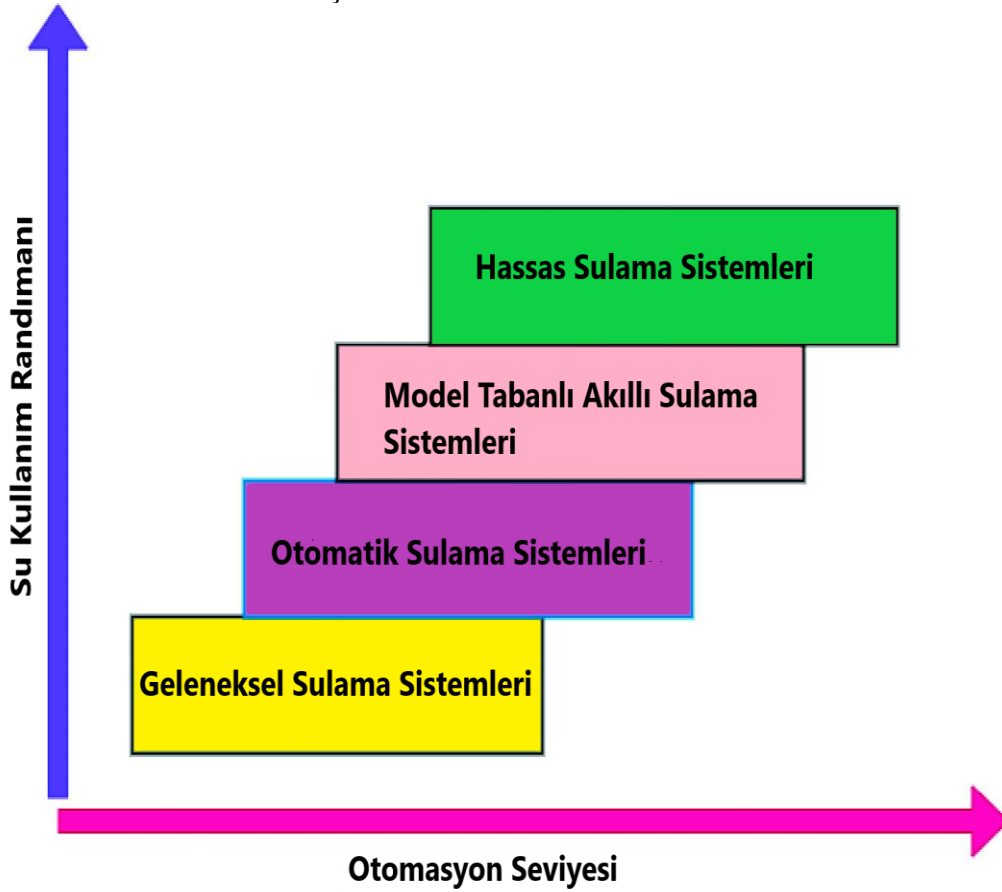

Şekil 4. Sulama Sistemlerinin Su Kullanım Randımanı (Bwambale ver ark. 2022a)

Mikro Sulama

Bu sistemlerde su, bir dağıtıcı sistem tarafından, toprak yüzeyinde ya da toprak altında bulunan damlatıcılar aracılığıyla veya toprak üstünde asılı olarak duran mikro sistemler tarafından düşük basınçta iletilir. Sulama suyu damlatıcılar, püskürtücüler ya da gözenekli borular ile bitki kök bölgesine yönlendirilir ve daha sonra bu su, yerçekimi veya kılcal yükselme ile infiltre olur. Yapılan çalışmalar, mikro sulama sistemleri ile hassas su uygulamasının, standart yüzey sulama sistemlerine göre %35'den %65'e kadar su tasarrufu sağladığını ve üretimde orantılı bir artışa yol açtığını göstermiştir (Patle, Kumar & Khanna, 2020; Sidhu ve ark., 2021).

Akıllı bir damla sulama sistemi, kablosuz sensörler ve bulanık mantık (fuzzy logic) ya da diğer kontrol stratejilerini kullanarak tarımsal ürünler için su ve gübre kullanımını optimize eder. Kablosuz sensör ağları; birçok sensör düğümü, merkez (hub) ve kontrol ünitesinden oluşmaktadır. Sensörler; sıcaklık, toprak nemi gibi gerçek zamanlı verileri toplar. Bu veriler kablosuz teknoloji kullanılarak merkez üniteye gönderilir. Merkez (hub), bulanık mantık vb. kullanarak verileri işler ve vanaları açık tutma süresine karar verir. Sistem bitkinin su ihtiyacını hızlı ve doğru bir şekilde hesaplayabilir (Anand ve ark., 2015). Örneğin, Afzaal ve ark. (2020), damla sulama sisteminde akıllı bir gübreleme sisteminin performansını değerlendirmişlerdir. Araştırmacılar çalışma sonucunda, akıllı gübrelemenin kullanıldığı sistemde (1.42 kg/m³), geleneksel damla sulama kontrolü sağlanan sistemden (1.19 kg/m³) önemli derecede daha yüksek su kullanım randımanı elde etmişler ve aynı zamanda %26'ya varan su tasarrufu sağlamışlardır.

Yağmurlama Sulama

Yağmurlama sulama sisteminde su pompalanır ve yüksek yoğunluklu polietilen (HDPE) borularla taşınır. Böylece, yüzey sulamadaki sulama kanallarında olduğu gibi sızıntı ve buharlaşma yoluyla olan su kayıpları önlenir. Akıllı bir yağmurlama sulama sistemi; yüksek kontrol hassasiyeti, yüksek zekâ, güvenilirlik, basit kullanım, kablolu ya da kablosuz sensör ağı teknolojisi ve bitki su gereksinimi için gerekli veri toplama cihazlarını içerir (Bwambale ve ark., 2022a). Bulanık mantık (fuzzy logic), nöral ağlar, uzman sistemler ve makine öğrenimi yağmurlama sulama için kontrol teknolojileri olarak kullanılabilir (Wahlin & Zimbelman, 2018). Örneğin, Mendes ve ark. (2019) dairesel hareketli yağmurlama sulama (center pivot) sisteminde, tarlanın mekânsal değişkenliğini dikkate alarak merkezi pivotun hızının ne zaman artırılıp azaltılacağına karar veren bir bulanık çıkarım sistemi (intelligent fuzzy inference system) geliştirmişlerdir (Şekil 5).

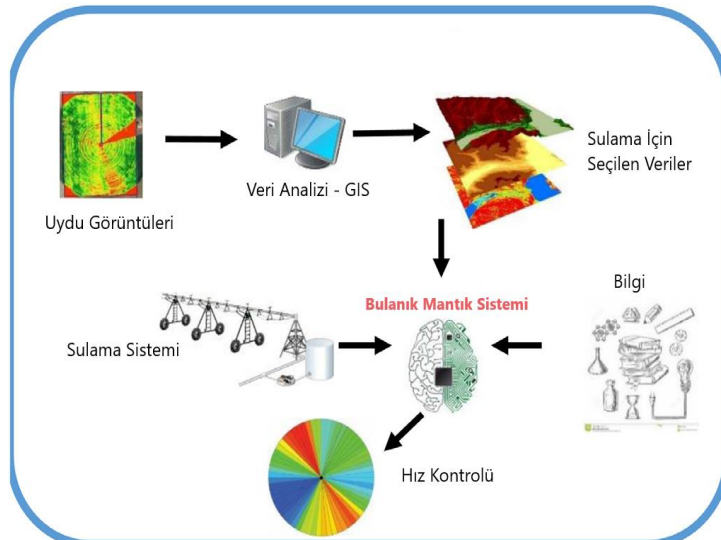

Şekil 5. Akıllı Bir Sulama Sistemi Stratejisinin Genel Yapısı (Mendes ve ark., 2019).

Yüzey Sulama

Yüzey sulama, dünyadaki en eski sulama yöntemidir. Su sıklıkla, sifonlar, tüpler ve delikli borular ile uygulanır. Yüzey sulama toprak ve tarlaların uygun olması koşuluyla etkili bir uygulama tekniği olabilir. Toprak infiltrasyon hızı, yüzey sulama sistemlerinin düzgün çalışması için çok önemlidir. Arazinin eğimi de yüzey sulamayı önemli ölçüde etkiler. Aşırı dik eğimler yüzey akış ve erozyona neden olur. Kabul edilebilir eğimler genelde %2'den daha azdır. Eğimin düzenli olması da yüzeyde suyun birikmemesi için çok önemlidir. Yüzey sulama sistemlerinde akıllı sulama planlaması geliştirmek için, tüm bir planın merkezi bir noktadan programlanmasını, izlenmesini ve işletilmesini sağlamak amacıyla yüzey sulama sistemlerinde Denetleyici Kontrol ve Veri Toplama (SCADA) sistemi geliştirilmiştir (Wahlin & Zimbelman, 2018). SCADA sistemleri gerçek zamanlı izleme, uzaktan denetim veya otomatik kontrol, uyarı veya acil durum bildirimleri, sorun giderme ve otomatik veri raporlama ve arşivleme yetenekleri sağlayabilmektedir.

3. Akıllı Sulama Sistemlerinde İzleme Stratejileri

Sulama planlaması ne zaman ve ne kadar sulama yapılacağını belirleyen sistematik bir süreçtir. Sulama planlaması toprağa, iklime ve bitkiye dayalı izleme parametreleri kullanılarak yapılabilir (Tablo 1). Toprak nemine dayalı sulama planlaması, kök bölgesi içindeki toprak nem durumunun belirlenmesini, ayrıca toprağın tarla kapasitesi ve solma noktasının bilinmesini gerektirir (Pramanik ve ark., 2022). Toprak nemi, toprak su potansiyeli ya da toprak su içeriği ölçülerek izlenir. Toprak nemi; gravimetrik örnekleme, TDR sensörler, nötron probalar, direnç sensörleri vb. kullanılarak izlenebilir. Toprak nem içeriği hacimsel nem içeriği (VMC) olarak ölçülür. Toprak nem sensörleri toprağın termal özelliklerindeki veya elektriksel özelliklerindeki değişikliklere dayanarak hacimsel nem içeriğini çıkarır (Peddinti ve ark., 2020). Sensörlerin farklı derinliklere yerleştirilmesi doğruluğu artırır ve toprak su içeriğindeki değişimlerin anlaşılmasına yardımcı olur (Soulis, Elmaloglou & Dercas, 2015).

Tablo 1. Akıllı Sulama Sistemlerinde İzleme Yöntemleri (Abioye ve ark., 2020).

Parametreler	Yaygın değer/birim	Ölçüm cihazı
Toprağa dayalı izleme parametreleri		
Toprak nem içeriği	Gravimetrik / Hacimsel su içeriği: % (0-100), (0-5) m ³ /m ³	Toprak nem sensörü (Tansiyometre, nötron sensörleri, TDR prob vb.)
Tuzluluk	Düşük: (0-0.15), Orta: (0.51-1.25) Çok yüksek: (1.76-2.00 mmhos/cm)	EC ölçüm cihazı
Toprak su tutma kapasitesi	Solma noktası, tarla kapasitesi	Mini drenaj sistemi
pH	Asidik: 0-6.9, Nötr: 7, Alkali: 8-14	pH metre
İklime dayalı izleme parametreleri		
Sera kanopi ışığı	% (0-100)	Işığa bağlı direnç (LDR) cihazı
Bitki kanopisi/hava sıcaklığı/nem	(0-40 °C) / (%0-%100)	Nem ve sıcaklık sensörleri, el tipi kızılötesi termometre
İklim değişkenleri (yağış, rüzgar, solar radyasyon vb.)	mm, m/s, W/m ²	İklim istasyonu
Kıyas bitki su tüketimi (ET _o)	0-1 (mm/s)	Lizimetre, IoT tabanlı iklim istasyonu vb.
Bitkiye dayalı izleme parametreleri		
Normalleştirilmiş fark bitki örtüsü indeksi (NDVI)	Pikseller (bitki/ürün görüntüleri) Düşük: 0.2-0.4, Orta: 0.4-0.6, Yüksek: 0.6 üzeri.	Raspberry pi kamera, İHA, dronlar, uydu görüntüleme, spektral yansıma sensörü vb.
Yaprak alan indeksi	0 (çıplak zemin), 10 (yoğun bitki örtüsü)	Ceptometre, bitki kanopi görüntüleyicisi, MODIS

	(m ² /m ²)	radymetre, orta çözünürlüklü görüntüleme spektroyometresi
Gelişmiş bitki örtü indeksi (EVI)	-1 ile 1	Uydu, İHA kamerası, NIR spektroskopisi, AVHRR cihazı
Bitki su stres indeksi (CWSI)	0 (su stresi yok), 1 (maksimum su stresi)	TDR yönteminin ölçümünden türetilmiştir
Gövde su içeriği	cm ⁻³ cm ⁻³	TDR yönteminin ölçümünden türetilmiştir
Bitki öz suyu	m ³ m ⁻² s ⁻¹	Bitki özsuyu akış ölçüm sensörleri
Yaprak turgor basıncı	kPa	Basıncılı LPCP probu
Ksilem su potansiyeli	MPa	Scholander tipi odalar veya mikrotansiyometreler
Stoma iletkenliği	mol m ⁻² s ⁻¹	Porometre
Gövde çapı değişimi	µm	Doğrusal değişken diferansiyel transformatör (LVDT) sensörü

İklim'e dayalı sulama planlaması, kıyas bitki su tüketimini (ET_o) etkileyen parametreleri izlemek ve ölçmek için iklim sensörlerinin kullanılmasını gerektirir. ET_o'yu tahmin etmek için Birleşmiş Milletler Gıda ve Tarım Örgütü (FAO) FAO56-Penman-Monteith (PM) eşitliğinin standart bir yaklaşım olarak kullanılmasını önermektedir (Şekil 6). PM modeli ve bitki katsayıları (K_c) kullanılarak bitkinin günlük su ihtiyacı belirlenir (Eşitlik 1).

$$ET_c = K_c \times ET_o \quad (1)$$

ET_c = gerçek bitki su tüketimi (mm/gün), ET_o = kıyas bitki su tüketimi (mm/gün), K_c = bitki katsayısı

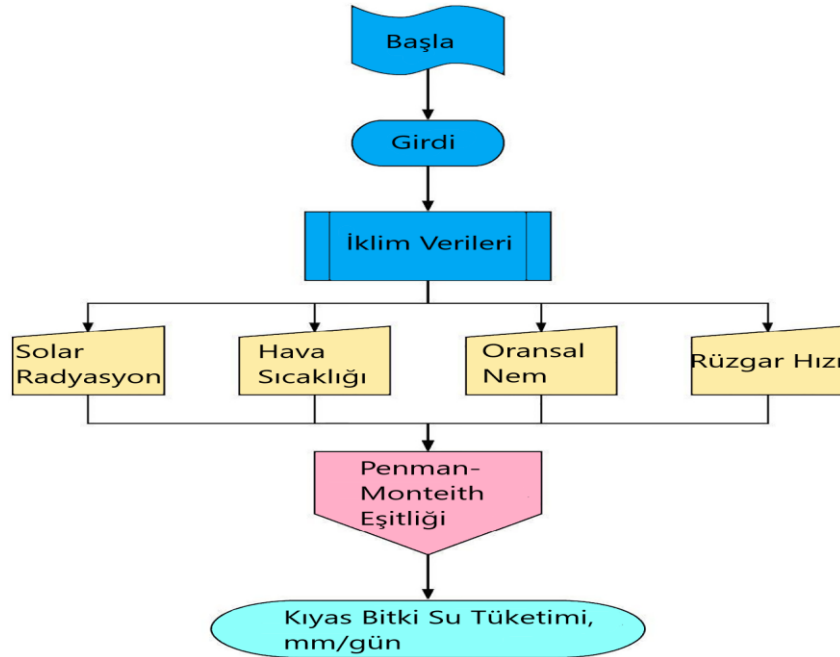

Şekil 6. Kıyas Bitki Su Tüketimi (ET_o) Sürecini Açıklayan Akış Şeması (Jha ve ark., 2019)

Gerçek zamanlı iklim'e dayalı izleme sistemlerinin çoğunda nem, sıcaklık, rüzgâr hızı, yağış, solar radyasyon ve atmosferik basınç ölçme sensörlerine sahip otomatik bir iklim istasyonu bulunur. Veri kaydediciler, belirli bir aralıkta otomatik olarak veri elde edecek şekilde yapılandırılır ve veriler daha sonra bir iletişim sistemi aracılığıyla çevrimiçi bir veri erişim portalına iletilir. Veri kaydedici, bir WSN veya IoT çerçevesi kullanarak uzak sunucu ile iletişim protokollerini yönetir. Veriler, sulama programını ayarlamak için toprak türü gibi

sahaya özgü değişkenlerle birleştirilen akıllı sulama kontrolörlerine gönderilir (Adeyemi ve ark., 2017).

Bitki bazlı sulama planlaması, bitkinin fizyolojik ve fenolojik durumuna dayanır (Sidhu ve ark., 2021). Fizyolojik durum su stresi seviyesini gösterir. Sulama planlaması, bitki su durumu endeksleri izlenerek gerçekleştirilebilir. Stres derece günleri (SDD) ve bitki su stres indeksinin (CWSI) hesaplanması, sulama planlaması için kullanılabilir. Bitki su stresi ve toprak su açığı arasındaki ilişkiler ile sulama programları oluşturulabilir. Bitkilerin sulamaya karşı hassas oldukları dönemlerdeki topraktaki su açığı, sulama planlamalarının randımanını etkiler (Gu ve ark., 2020). Fenolojik aşamalar ne zaman sulama yapılacağını belirlemek için de kullanılabilir. Örneğin, buğday yetiştiriciliğinde, taç kök başlangıcı, kardeşlenme, çiçeklenme, dane dolumu dönemleri, sulamaya en çok ihtiyaç duyulan kritik büyüme aşamalarıdır (Sidhu ve ark., 2021). Bitki su durumunu belirlemek için doğrudan ve dolaylı ölçüm teknikleri kullanılır. Doğrudan bitki su stresi tespit yöntemleri özsu akış sensörleri, ksilem sensörleri, yaprak sensörleri vb. sensörleri içerir. Dolaylı yöntemler ise, termal algılama, yakın kızılötesi spektroskopisi ve hava görüntülerini içerir (Fernandez, 2017).

Birçok araştırmacı, sulama programlaması için bitki temelli yaklaşımları kullanmıştır. Örneğin, King ve ark. (2020), şeker pancarı ve şaraplık üzümde bitki taç sıcaklığına dayalı sulama planlaması için veriye dayalı modeller kullanmıştır. Geliştirilen veriye dayalı modeller, bitki su stres indeksinin (CWSI) otomatik olarak hesaplanmasını sağlayan referans sıcaklıkları tahmin etmiştir. Benzer şekilde, Meeks ve ark. (2020), kışlık çavdar bitkisinin sulama planlaması için yaprak su potansiyellerini (LWP) izlemişlerdir. Araştırmacılar, çalışmalarında önemli ölçüde su tasarrufu sağlandığını ve verimde önemli iyileşmeler olduğunu bildirmişlerdir.

4. Sulamada kullanılan IoT ve akıllı sistemler İletişim (communication) teknolojileri

Sulama için IoT'de kullanılan ana teknolojiler iki kategoride sınıflandırılabilir. Birincisi, düğüm (nodes) olarak işlev gören ve düşük enerji tüketiminin yanı sıra, kısa mesafelerde küçük veri miktarını ileten cihazlar olarak kabul edilebilir. Diğer cihazlar, yüksek enerji tüketimine sahip, uzun mesafelerde büyük miktarda veri iletmeye yeteneğine sahip olanlardır. IoT cihazlarının iletişimde kullanılabilecek çeşitli kablosuz standartlar vardır ve bunlar genellikle uzun veya kısa mesafelerde iletişim kuran cihazlar arasında sınıflandırılabilir (Abagissa, Behura & Pani, 2018).

En çok kullanılan ve etkili iletişim teknolojilerinden biri, erişilebilirliği nedeniyle Wi-Fi'dir. Ayrıca, IoT için mevcut düşük maliyetli cihazların çoğunlukla Wi-Fi'yi desteklediği ve sınırlamaları (alan kapsamı ve erişim) olsa da genel olarak etkili bir yöntem olarak kabul edilirler (Soto-Garcia ve ark. 2013). Mobil iletişim için Küresel Sistem (GSM) uzun menzilli iletişim sağlayan yaygın bir kablosuz teknolojidir. Yakın zamanda ortaya çıkan diğer iki dikkat çekici teknoloji ise Uzun Menzil (LoRa) ve Mesaj Kuyruk Telemetri Aktarımı (MQTT)'dir. LoRa çok uzun menziller sağlar ve bu da bu teknolojiyi herhangi bir hizmetin olmadığı kırsal alanlar için son derece uygulanabilir ve kullanışlı hale getirmiştir. Öte yandan, MQTT de düşük ek yüke ve düşük güç tüketimine sahip olduğu için yaygın bir protokol olmasına rağmen, henüz sulama sistemlerinde fazla kullanılmamaktadır (Munir, Bajwa & Cheema, 2019).

Bulut (cloud) teknolojileri

En çok kullanılan depolama sistemlerinden ikisi bulut ve geleneksel veri tabanı olarak kabul edilebilir. Bu depolama sistemleri, farklı endüstri ve sektörlerde çalışan çeşitli kuruluşlar için kritik öneme sahiptir. Çünkü ihtiyaç duyulduğunda yararlı bilgileri kaydetme ve bunlara erişime olanağı sağlarlar. Bu tür depolama sistemleri sayesinde, firmalar için çeşitli amaçlarla kullanılan büyük miktarda veri kümesini tanımlayan büyük veri kavramı ortaya çıkmıştır (Monica ve ark. 2017). IoT'de talep edilen gerekli hizmetlerle ilgili olarak, ara katman yazılımlarının kullanılması hayati önem taşımaktadır. Ara yazılım kullanımı ile başlangıçta

birbirine bağlanmak üzere geliştirilmemiş programların birbirine bağlanması mümkün hale gelmektedir. IoT ara yazılımlarının sınıflandırılması da farklı özelliklere ve arayüz protokolü yardımıyla dayanmaktadır (Roopaei, Rad & Choo, 2017). Bulutun tarım sektöründe ve özellikle sulama tabanlı sistemlerde kullanımı düşünüldüğünde, veriler sensörler kullanılarak toplanmakta ve işlenmektedir. Çeşitli çalışmalarda, veriler bulutun kendisinde işlenmiş ve kullanıcılar buluta bağlanarak bilgileri görüntüleyebilmişlerdir. Bulutun sulama alanında kullanımı temel olarak izlenen verilerin depolanması ve daha sonra ihtiyaç duyulduğunda geri alınması açısından ele alınmaktadır. Sulama süreci göz önünde bulundurulduğunda, bulut teknolojisi, algoritmalar geliştirerek uyarılar oluşturmak için de kullanılmıştır. Bu uyarılar, başka türlü gerçekleşebilecek çeşitli riskleri ve tehlikeleri azaltmak için kullanılmıştır. Bu uyarıların kullanılmasıyla, iş faaliyetlerini değiştirmek ve herhangi bir olumsuzluğun azaltılabileceği gerekli önlemleri almak daha mümkün hale gelmektedir (Salvi ve ark. 2017). İş performansına yardımcı olan bulut teknolojileriyle ilgili birçok program geliştirilmiştir ve bu programların hepsinin kendi önemi ve kullanımı olmakla birlikte, maliyet, uygulanabilirlik, hizmetler ve diğer faktörlere göre uygulanmaktadır. Sulama sistemi, ilgili riskleri, zararları ve incelikleri açısından yürütülmesi gereken karmaşık bir faaliyet olarak düşünülebilir. Bununla birlikte, bulut teknolojileri, sulama faaliyetlerinde yer alan bireyler tarafından yalnızca riskleri azaltmak için değil, aynı zamanda belirlenen hedeflere ulaşmak için çalışma sonuçlarını iyileştirmek için de kullanılmaktadır.

Sulamada IoT sisteminin faydaları

IoT sistemlerinin sulamadaki temel faydalarından biri daha düşük su tüketimi ile ilişkilidir. IoT sistemlerinde, sulama ile ilgili işlerin çoğu otomatikleştirilir. Akıllı sulamada insan müdahalesi yoktur ya da daha azdır. Su kaynağı yalnızca ihtiyaç duyulduğu ölçüde kullanılır. Ayrıca, daha az su kullanımı ve süreçteki hassasiyet maliyetlerden ve genel giderlerden tasarruf edilmesini sağlamaktadır (Pernapati, 2018). IoT sisteminde, makinelerin daha az süre çalışması ve süreç boyunca toplam enerji kullanımını azaltan planlı aralıklar gerçekleşmesi nedeni ile, enerji tüketimi de önemli ölçüde azalmaktadır (Sinha & Dhanalakshmi, 2022).

IoT tabanlı akıllı sulama sistemlerinin genel mimarisi ve düzeni

IoT mimarisi geleneksel olarak üç ana katmana ayrılır. Bu katmanlar algılama (perception), ağ (network) ve uygulama (application) katmanları olarak sınıflandırılmaktadır. Bu katmanlardan, ağ ve uygulama katmanları arasına yerleştirilen ve hizmet (service) katmanı olarak bilinen bir katman daha eklenebilir. Bu özel katman, sis (fog) ve bulut (cloud) bilişim vasıtası ile, verilerin depolanması ve işlenmesi için uygulanmaktadır (Soto-Garcia ve ark. 2013). Ayrıca, farklı araştırmacılar çeşitli yeni mimari önerileri geliştirmiş ve sunmuşlardır. Bunlardan en önemlilerinden biri dört katmanlı mimariler oluşturan Ferrández-Pastor'a aittir. Bu dört katman nesnelere (things), uç (edge), iletişim ve buluttur. Uç (edge) katmanı, kritik uygulamaları bulmak ve temel kontrol süreçlerini yürütmek için tanımlanabilir. Sulama için IoT sistemleri ile ilgili olarak, bugüne kadar farklı katmanlı yaklaşımlar kullanılmıştır (Munir ve ark. 2019). Yaygın durumlarda, alt katman aktüatörler ve sensör düğümlerinden oluşurken, orta katman bir ağ geçidinden oluşur ve veri iletimini destekler. Son olarak, mimarinin üçüncü katmanı bulut hizmetleri, uygulamalar veya veri tabanlarından oluşmaktadır. Bu üç katman en yaygın olarak kullanılan katmanlar olmakla birlikte, farklı özelliklere sahiptirler (Obaideen ve ark. 2022). Şekil 7'de akıllı sulama sisteminin genel yapısı gösterilmektedir.

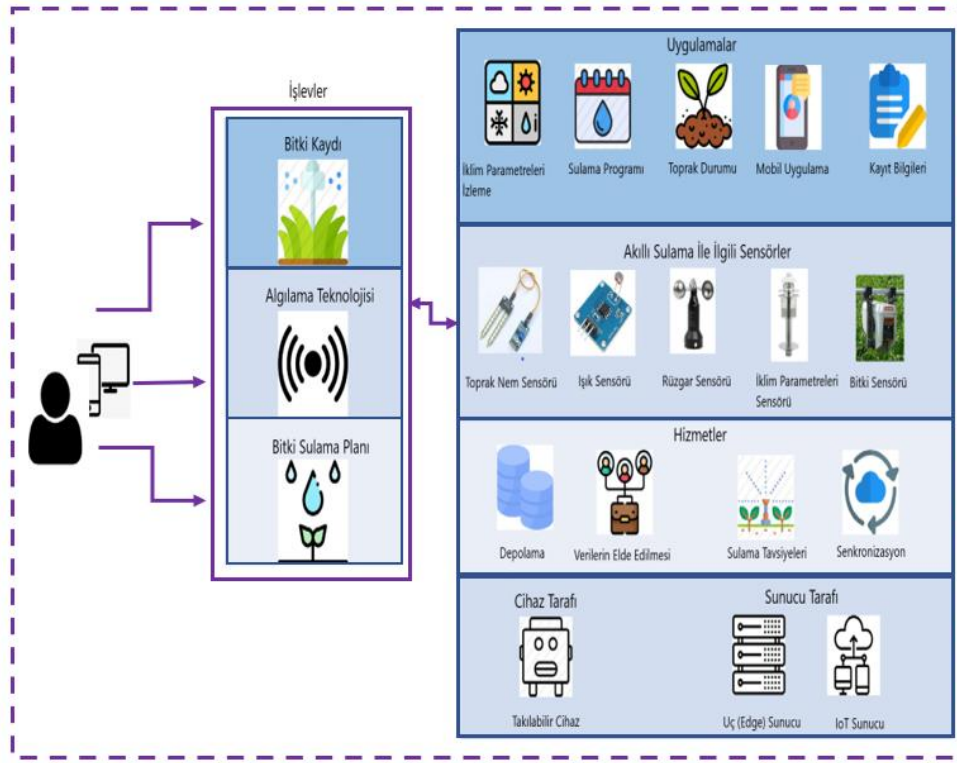

Şekil 7. Akıllı Sulama Sisteminin Genel Yapısı (Obaideen ve ark. 2022)

5. Akıllı sulama sistemlerinde sulama kontrol stratejileri

Sulama kontrol stratejileri, açık döngü sistemler ve kapalı döngü sistemler olarak ikiye ayrılır (Şekil 8). Açık döngü bir sistemde, operatör uygulanacak su miktarına ve sulamanın ne zaman yapılacağına kendisi karar verir (Boman, Smith & Tullos, 2008). Bu bilgiler daha sonra kontrolöre programlanır ve su istenen programa göre uygulanır. Açık döngü sistemler, Şekil 8’de gösterildiği gibi zaman ve hacim bazlıdır. Şekil 8’de kapalı döngü sistemin şematik bir sunumu verilmiştir. Şekil 8’den görüldüğü gibi kapalı döngü kontrol stratejileri, lineer kontrol, akıllı kontrol ve optimal kontrol stratejileri olmak üzere alt bölümlere ayrılır. Kapalı döngü sistemlerde, sulama kararları için bir kontrol stratejisi geliştirilir. Strateji tanımlandıktan sonra kontrol sistemi devreye girer ve sulama programlamasına karar verilir. Sensörler, sulama kararlarının dayandığı denetleyiciye (kontrolör) geri bildirim sağlamaya yardımcı olur. Kapalı döngü bir sistemde geri bildirim ve kontrol sürekli yapılır ve bu nedenle, toprak nemi, hava sıcaklığı, solar radyasyon, rüzgâr hızı, nem ve yağış gibi izleme cihazları tarafından elde edilen verilere ve de basınç ve akış gibi sistem parametrelerine sürekli ihtiyaç duyulur. Kapalı döngü sistemde, bir eylemin başlatılıp başlatılmayacağına ilişkin karar, sistemin mevcut durumu ile belirtilen istenen durum arasındaki karşılaştırmaya dayanır (Boman, Smith & Tullos, 2008).

Kapalı döngü sulamada lineer kontrol; doğrusal ikinci dereceden kontrol ile oransal-integral-türevsel (PID) kontrol olarak sınıflandırılır. PID tabanlı sulama kontrolörleri, basitlikleri, düşük maliyetleri ve kapsamlı kontrol algoritmaları nedeniyle sulama araştırmalarında ve diğer endüstriyel uygulamalarda yaygın olarak kullanılmaktadır (Aguilar, Pagers & Kisakka, 2015).

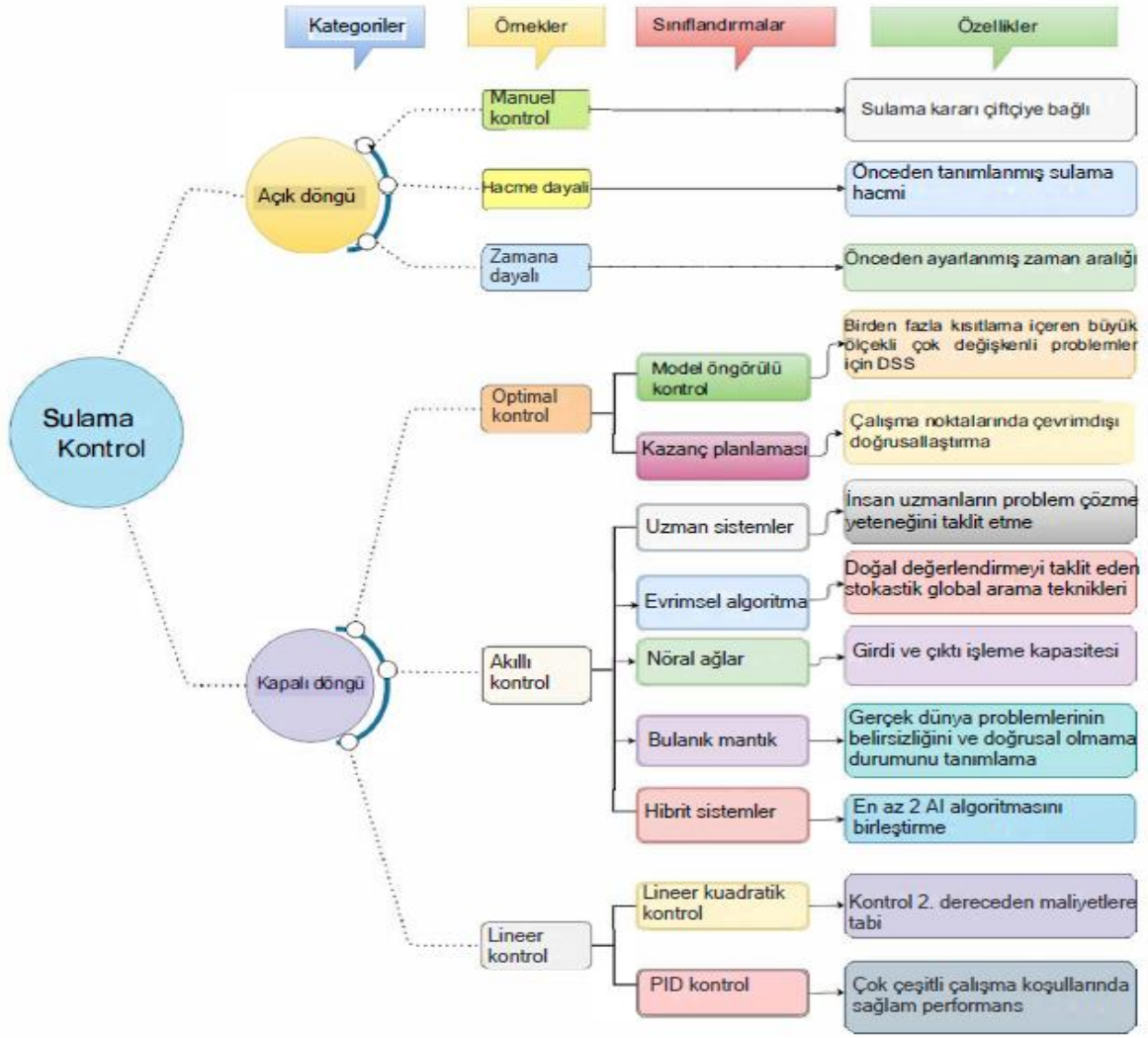

Şekil 8. Sulama Kontrol Stratejilerinin Sınıflandırılması (Bwambale, Abagole & Anornu, 2022b).

Yapay zekâ (AI), sulama sistemini etkileyen çok değişkenli, doğrusal olmayan ve zamanla değişen karmaşık sorunları çözüme yeteneğine sahiptir. AI algoritmaları, belirli bir sorun alanına uygulandığında insan karar verme sürecini taklit edebilir. AI sulama karar verme süreçlerinde, yapay nöral ağlar (ANN), bulanık mantık ve uzman sistemler ile sulama sistemlerinde kullanılmaktadır (Adeyemi ve ark., 2017). Yapay Nöral Ağlar (ANN), insan beyninin sinir ağına benzeyen makine öğrenimi modelinin bir çeşididir. Son yıllarda, çeşitli çalışmalar ANN'nin sulama programlamasında uygulanabilirliğini araştırmıştır. Örneğin, Karasekreter, Başçiftçi & Fidan, (2013), sulama programlaması için ANN uyguladıkları çalışmalarında, girdi parametreleri olarak toprak nemi ve toprağın fiziksel özelliklerini kullanmışlardır. Araştırmacılar yaptıkları bu çalışmalarında, %20.5 sudan ve %23.9 enerjiden tasarruf etmişlerdir. Ancak, ANN sistemlerinin en büyük dezavantajı, ANN modeli eğitimi için büyük veri kümelerine ihtiyaç duyulmasıdır. ANN tabanlı sulama planlamasının doğruluğu, verilerin fiziksel sistemi ne kadar temsil ettiğine bağlıdır. Bu nedenle, hassas aletler kullanılarak veri toplama işleminin dikkatli bir şekilde yapılması gerekir (Bwambale, Abagole & Anornu, 2022b).

Bulanık mantık (fuzzy logic) tabanlı yöntem, doğru ve yanlış arasındaki mantıksal değerlerin ifade edilmesine izin vererek karar vermeye odaklanır ve gerçek dünya problemlerinin belirsizliğini ve doğrusal olmayan tarafını tanımlar. Bulanık mantık yaklaşımı birçok araştırmacı tarafından sulama kontrolünde kullanılmış ve sistemin etkili bir şekilde

çalıştığı araştırmacılar tarafından rapor edilmiştir (Krishnan ve ark. 2020; Mendes ve ark. 2019).

Sulama kontrolünde yapay zekânın bir başka yönü de uzman sistemlerdir. Uzman sistem, belirli bir alanda uzman bilgi ve deneyime sahip bir insan veya organizasyonun yargı ve davranışını simüle etmek için yapay zekâ (AI) teknolojilerini kullanan bir bilgisayar programıdır (Janjanam, Ganesh & Manjunatha, 2021). Uzman kontrollü bir sulama sistemi, çiftçilere doğru zamanda ve doğru hava koşullarında, doğru sıcaklık ve toprak türleri gibi yetiştirme ortamlarında ihtiyaç duyulan bitki sulama suyu miktarını tam olarak nasıl belirleyecekleri konusunda uzmanlık sağlamayı amaçlar (Nada, Nasr & Hazman, 2014). Birçok araştırmacı tarımın çeşitli alanlarında uzman sistemleri uygulamışlardır (Hazman 2015; Ragab ve ark. 2018). Bir uzman sistemin performansı büyük ölçüde bilgi edinme sürecinin etkinliğine bağlıdır.

Model Öngörülü Kontrolün (MPC) kökleri optimal kontrole dayanır. MPC'nin prensibi, sistem davranışını tahmin etmek için dinamik bir model kullanmak ve mevcut zamanda en iyi kararı ve kontrol hareketini üretmek için tahmini optimize etmektir (Rawlings, Mayne & Diehl, 2018). Birçok araştırmacı, kontrollü çevre tarımının (seralar vb.) sulama planlamasında MPC stratejilerini kullanmıştır (Zhang ve ark., 2015; Abioye ve ark. 2021).

6. Tartışma

Küresel ısınma ve iklim değişikliğinin su kıtlığı ve gıda güvenliği üzerindeki etkisine ilişkin küresel farkındalığın giderek artması, araştırmacıları bu kaçınılmaz olgunun etkisini azaltabilecek hassas tarım için gerçek zamanlı izleme ve kontrol konusunda en ileri stratejileri geliştirme konusunda daha fazla çaba göstermeye zorlamıştır. Akıllı sulama, su kullanım verimliliğini artırma ihtiyacı arttıkça büyük ilgi görmeye başlamıştır. Akıllı sulama; veri toplama, yorumlama, analiz ve kontrol basamaklarını içerir. İzleme ve kontrol, sulama programlama kararlarının alınması için sensörlerin kullanılmasını ve gerçek zamanlı bilgi toplanmasını gerektirir. Sulama kararları için bir sulama kontrol stratejisi benimsenmelidir. Sensörlerden geri bildirim alan kapalı döngü sulama stratejileri, gerçek zamanlı sulama kararları için yaygın olarak kullanılmaktadır. Akıllı sulama ile sulama suyundan tasarruf edilebilir ve çiftlik düzeyinde verim artırılabilir. Tüm sulama sistemlerinde akıllı sulamanın uygulanması mümkündür. Sonuç olarak, akıllı sulama ile küresel nüfus için gelişmiş gıda güvenliği sağlanabilir.

Kaynakça

Abagissa, A.T., Behura, A., Pani, S.K. (2018). IoT Based Smart Agricultural Device Controlling System. 2018 Second International Conference on Inventive Communication and Computational Technologies (ICICCT), Coimbatore, India, 2018, pp. 26-30. Doi: 10.1109/ICICCT.2018.8473126.

Abioye, E.A., Abidin, M.S., Mahmud, M.S., Buyamin, S., Ishak, M.H., Rahman, M.K., Otuoze, A.O., Onotu, P., Ramli, M.S. (2020). A review on monitoring and advanced control strategies for precision irrigation. *Computers and Electronic in Agriculture* 173 (2020), 105441.

Abioye, E.A., Abidin, M.S.Z., Aman, M.N., Mahmud, M.S.A., Buyamin, S. (2021). A model predictive controller for precision irrigation using discrete lagurre networks. *Computers and Electronics in Agriculture* 181 (2021), 105953. Doi: 10.1016/j.compag. 2020.105953.

Adeyemi, O., Grove, I., Peets, S., Norton, T. (2017). Advanced monitoring and management systems for improving sustainability in precision irrigation. *Sustainability* 9 (353), 1–29. Doi: 10.3390/su9030353.

Afzaal, H., Farooque, A.A., Abbas, F., Acharya, B., Esau, T.J. (2020). Precision Irrigation Strategies for Sustainable Water Budgeting of Potato Crop in Prince Edward Island. *Sustainability* 2020 (12), 2419. Doi: 10.3390/su12062419.

Aguilar, J., Rogers, D., Kisekka, I. (2015). Irrigation Scheduling Based on Soil Moisture Sensors and Evapotranspiration. *Kansas Agric Exp. Stn. Res. Rep. 1*. Doi: 10.4148/2378-5977.1087.

Anand, K., Jayakumar, C., Muthu, M., Amirneni, S. (2015). Automatic drip irrigation system using fuzzy logic and mobile technology. 2015 IEEE Technological Innovation in ICT for Agriculture and Rural Development (TIAR), 54-58. Doi::10.1109/TIAR.2015.7358531.

AQUASTAT. (2010). Global Water Withdrawal. AQUASTAT website. Rome, Food and Agriculture Organization of the United Nations (FAO). www.fao.org/nr/water/aquastat/water_use/image/WithTimeNoEvap_eng.pdf.

Boman, B., Smith, S., Tullos, B. (2008). Control and automation in citrus microirrigation systems. Agricultural and Biological Engineering Department, UF/IFAS Extension. University of Florida.

Burek, P., Satoh, Y., Fischer, G., Kahil, M. T., Scherzer, A., Tramberend, S., Nava, L. F., Wada, Y., Eisner, S., Flörke, M., Hanasaki, N., Magnuszewski, P., Cosgrove, B. and Wiberg, D. (2016). Water Futures and Solution: Fast Track Initiative (Final Report). IIASA Working Paper. Laxenburg, Austria, International Institute for Applied Systems Analysis.

Bwambale, E., Abagale, F.K., Anornu, G. (2022a). Smart Irrigation for Climate Change Adaptation and Improved Food Security. *Irrigation and Drainage- Recent Advances*. IntechOpen. Doi: 10.5772/intechopen.106628.

Bwambale, E., Abagale, F.K., Anornu, G.K. (2022b). Smart irrigation monitoring and control strategies for improving water use efficiency in precision agriculture: A review. *Agricultural Water Management* 260 (2022), 107324. Doi: 10.1016/j.agwat.2021.107324.

FAO. (2011). The State of the Word's Land and Water Resources to Food and Agriculture: Managing Systems of Risk. London, Earthscan/Rome, FAO. www.fao.org/nr/solaw/solaw-home/en/.

FAO. (2017). Water for sustainable food and agriculture: a report produced for the G20 Presidency of Germany.

- Fernández, J. (2017). Plant-based methods for irrigation scheduling of woody crops. *Horticulturae* 3(2):35. Doi: 10.3390/horticulturae3020035.
- García, A.M., García, I.F., Poyato, E.C., Barrios, P.M., & Díaz, J.A. (2018). Coupling irrigation scheduling with solar energy production in a smart irrigation management system. *Journal of Cleaner Production* 175, 670-682.
- Gu, Z., Qi, Z., Burghate, R., Yuan, S., Jiao, X., Xu, J. (2020). Irrigation scheduling approaches and applications: A review. *Journal of Irrigation and Drainage Engineering* 146 (6), 04020007. Doi: 10.1061/(ASCE)IR.1943-4774.0001464.
- Hazman, M. (2015). Crop irrigation schedule expert system. 2015 13th International Conference on ICT and Knowledge Engineering (ICT & Knowledge Engineering 2015), 78–83. Doi: 10.1109/ICTKE.2015.7368475.
- Janjanam, D., Ganesh, B., Manjunatha, L. (2021). Design of an expert system architecture: an overview. *Journal of Physics: Conference Series* 1767 (2021), 012036. Doi: 10.1088/1742-.
- Jha, K., Doshi, A., Patel, P., & Shah, M. (2019). A comprehensive review on automation in agriculture using artificial intelligence. *Artificial Intelligence in Agriculture* 2 (2019), 1-12.
- Karasekreter, N., Başçiftçi, F., Fidan, U. (2013). A new suggestion for an irrigation schedule with an artificial neural network. *Journal of Experimental & Theoretical Artificial Intelligence* 25 (1), 93–104. Doi: 10.1080/0952813X.2012.680071.
- King, B.A, Shellie, K.C, Tarkalson, D.D, Levin, A.D, Sharma, V., Bjerneberg, D.L. (2020). Data-driven models for canopy temperature-based irrigation scheduling. *Transactions of the ASABE* 63 (5), 1579-1592. Doi: 10.13031/trans.13901.
- Krishnan, R.S., Julie, E.G., Robinson, Y.H., Raja, S., Kumar, R., Thong, P.H., Son, L.H. (2020). Fuzzy Logic based Smart Irrigation System using Internet of Things. *Journal of Cleaner Production* 252 (2020), 119902. Doi: 10.1016/j.jclepro.2019.119902.
- Meeks, C.D., Snider, J.L., Culpepper, S., Hawkins, G. (2020). Applying plant-based irrigation scheduling to assess water use efficiency of cotton following a highbiomass rye cover crop. *Journal of Cotton Research* 3:1–12. Doi: 0.1186/s42397-020-00057-1.
- Mendes, W.R., Araújo, F.M., Dutta, R., Heeren, D.M. (2019). Fuzzy control system for variable rate irrigation using remote sensing. *Expert Syst. Appl.* 124, 13-24. Doi: 10.1016/j.eswa.2019.01.043.
- Monica, M., Yeshika, B., Abhishek, G. S., Sanjay, H. A., Dasiga, S. (2017). IoT based control and automation of smart irrigation system: An automated irrigation system using sensors, GSM, Bluetooth and cloud technology. In 2017 International Conference on recent innovations in signal processing and embedded systems (RISE) (pp. 601-607). IEEE.
- Munir, M.S., Bajwa, I.S., Cheema, S.M. (2019). An intelligent and secure smart watering system using fuzzy logic and blockchain. *Computers & Electrical Engineering* 77, 109-119. Doi: 10.1016/j.compeleceng.2019.05.006.
- Nada, A., Nasr, M., Hazman, M. (2014). Irrigation expert system for trees. *International Journal of Engineering and Innovative Technology* 3 (8), 170–175.
- Nazari, B., Liaghat, A., Akbari, M.R., & Keshavarz, M. (2018). Irrigation water management in Iran: Implications for water use efficiency improvement. *Agricultural Water Management* 208, 7-18. Doi: 10.1016/j.agwat.2018.06.003.

Obaideen, K., Yousef, B.A., AlMallahi, M.N., Tan, Y., Mahmoud, M., Jaber, H.M., Ramadan, M.R. (2022). An overview of smart irrigation systems using IoT. *Energy Nexus*. 7 (2022), 100124. Doi: 10.1016/j.nexus.2022.100124.

OECD (Organisation for Economic Co-operation and Development). (2012). *OECD Environmental Outlook to 2050: The Consequences of Inaction. Key Facts and Figures*. Paris, OECD Publishing. www.oecd.org/env/indicators-modelling-outlooks/49910023.pdf.

Patle, G.T., Kumar, M., Khanna, M.K. (2020). Climate-smart water technologies for sustainable agriculture: a review. *Journal of Water and Climate Change* 11 (4), 1455–1466. Doi: 10.2166/wcc.2019.257.

Peddinti, S.R., Hopmans, J.W., Najm, M.A., Kisekka, I. (2020). Assessing effects of salinity on the performance of a low-cost wireless soil water sensor. *Sensors* 20, 1–14. Doi: 10.3390/s20247041.

Pernapati, K. (2018). IoT Based Low Cost Smart Irrigation System. 2018 Second International Conference on Inventive Communication and Computational Technologies (ICICCT), 1312-1315. IEEE. Doi: 10.1109/ICICCT.2018.8473292.

Pramanik, M., Khanna, M.K., Singh, M., Singh, D.K., Sudhisri, S., Bhatia, A., Ranjan, R. (2022). Automation of soil moisture sensor-based basin irrigation system. *Smart Agricultural Technology* 2 (22), 100032. Doi: 10.1016/j.atech.2021.100032.

Ragab, S., El-Gindy, A., Arafa, Y., Gaballah, M. (2018). An expert system for selecting the technical specifications of drip irrigation control unit. *Arab Univ. J. Agric. Sci.* 26, 601–609. Doi: 10.21608/ajs.2018.15965.

Rawlings, B.J., Mayne, Q.D., Diehl, M.M. (2018). *Model predictive control: theory, computation, and design*. Studies in Systems, Decision and Control, Second ed. Nob Hill Publishing, San Francisco, USA. Doi: 10.1007/978-3-030-11869-3_4.

Roopaei, M., Rad, P., Choo, K. (2017). Cloud of Things in Smart Agriculture: Intelligent Irrigation Monitoring by Thermal Imaging. *IEEE Cloud Computing*, 4 (1), 10-15. Doi: 10.1109/MCC.2017.5.

Salvi, S., Framed Jain, S.A., Sanjay, H.A., Harshita, T.K., Farhana, M.K., Jain, N., Suhas, M.V. (2017). Cloud based data analysis and monitoring of smart multi-level irrigation system using IoT. 2017 International Conference on I-SMAC (IoT in Social, Mobile, Analytics and Cloud) (I-SMAC), 752-757. IEEE. Doi: 10.1109/I-SMAC.2017.8058279.

Shibusawa, S. (2001). Precision farming approaches to small-farm agriculture. Elsevier-2nd IFAC-CIGR Workshop on Intelligent Control and Agricultural Applications 34 (11), 1–10. Doi: 10.1016/S1474-6670(17)34099-5.

Sidhu, R.K., Kumar, R., Rana, P.S., Jat, M. (2021). Automation in drip irrigation for enhancing water use efficiency in cereal systems of South Asia: Status and prospects. *Advances in Agronomy* 167, 247-300. Doi: 10.1016/bs.agron.2021.01.002.

Singh, U., Praharaj, C. S., Gurjar, D. S., & Kumar, R. (2019). Precision irrigation management: Concepts and applications for higher use efficiency in field crops. *Scaling Water Productivity and Resource Conservation in Upland Field Crops Ensuring More Crop per Drop*.

Sinha, B.B., & Dhanalakshmi, R. (2022). Recent advancements and challenges of Internet of Things in smart agriculture: A survey. *Future Generation Computer Systems* 126, 169-184. Doi: 10.1016/j.future.2021.08.006.

Soto-García, M., Del-Amor-Saavedra, P., Mart'in-Gorriz, B., Martínez-Álvarez, V. (2013). The role of information and communication technologies in the modernisation of water

user associations' management. *Computers and Electronics in Agriculture*, 98, 121-130. Doi: 10.1016/j.compag.2013.08.005.

Soulis, K.X., Elmaloglou, S., Dercas, N. (2015). Investigating the effects of soil moisture sensors positioning and accuracy on soil moisture based drip irrigation scheduling systems. *Agricultural Water Management* 148, 258–268. Doi: 10.1016/j.agwat.2014.10.015.

Wahlin, B.T., Zimbelman, D.D. (2018). Canal Automation for Irrigation Systems. *American Society of Civil Engineers Manual of Practice Number 131. Irrigation and Drainage* 67 (1), 22-28. Doi: doi.wiley.com/10.1002/ird.2140.

Zacepins, A., Stalidzans, E., Meitalovs, J. (2012). Application of information technologies in precision agriculture. In: *Proceedings of the 13th International Conference on Precision Agriculture (ICPA 2012)*.

Zhang, R., Liu, A., Yu, L., Zhang, W.A. (2015). Distributed model predictive control based on nash optimality for large scale irrigation systems. *IFAC-PapersOnLine* 48 (8), 551-555. Doi: 10.1016/j.ifacol.2015.09.025.

Kamu Yapım İşleri Sözleşmelerinde Uyuşmazlıkların Çözümü

İbrahim ÖZYÜREK¹

Giriş

İnşaat sektörü, sürekli gelişmekte olan ve çeşitli uzmanlık alanlarının birlikte bir uyum içinde çalışması zorunluluğunun bulunduğu bir sektördür (Özyürek, 2011). İnşaat projelerinin karmaşıklığı sürekli olarak artmakta, bu da sözleşmelerin karmaşıklığını ve proje yaşam döngüsünün herhangi bir aşamasında ortaya çıkabilecek uyuşmazlık olasılığını artırmaktadır. İnşaat sözleşmelerinde uyuşmazlıklar sıklıkla yaşanmakta olup artan maliyetlere, iş programında gecikmelere ve üretkenlik kaybına neden olabileceğinden sözleşme üzerinde yıkıcı bir etkiye sahip olabilir. Bir inşaat projesinin sözleşmede öngörülen maliyet ve zaman içinde tamamlanması için anlaşmazlıkların nedenlerini anlamak hayati önem taşır (Kar, 2020).

“Uyuşmazlık”, yaşanan anlaşmazlık sonucu bir tarafın diğer taraftan bir talepte bulunması ve diğer tarafın bu talebi reddetmesiyle oluşur. Kamu ihale sözleşmelerinden kaynaklı uyuşmazlıklarda taraflardan biri yüklenici iken diğer taraf ise idaredir (Kamu kurum ya da kuruluşu). Uyuşmazlık yaşanması halinde tarafların ek süre, maliyet ve maliyet ile birlikte kar gibi talepleri olabilmektedir. Uyuşmazlıkların çözümü için genel kurallar belirlenebileceği gibi uyuşmazlık konusuna göre özel süreçlerde düzenlenebilir. Uygulamada, bazı standart sözleşmelerde uyuşmazlığın tanımlanmadığı, bir takım standart sözleşmelerde ise “Uyuşmazlık” tanımına yer verildiği görülmektedir. İlk grupta Kamu İhale Sözleşmeleri Kanununa (KİSK) göre yürütülen sözleşmeler ile FIDIC Kırmızı kitabın 1999 basımı ve öncesi sözleşmeler yer almakta iken ikinci gruptaki standart sözleşmelere FIDIC Kırmızı kitabın 2017 basımı sözleşmeleri örnek verilebilir.

İş sahibi ile yüklenici arasında ortaya çıkan uyuşmazlıklar, sözleşme türünden kaynaklanabileceği gibi, sözleşme kapsamı ile ilgili de ortaya çıkabilir (Uyanık, 2004)

Uyuşmazlıklar temel olarak değişen şantiye koşullarından, gecikmelerden, tasarım hatalarından veya değişikliklerinden, işin hızlandırılması veya askıya alınmasından, inşaat hatalarından ve iş artışı ile eksilişinden kaynaklanan taleplerden kaynaklanır. (Yates, 2011)

Uyuşmazlık

Uyuşmazlık, literatürde çatışma ve iddia terimlerinden farklı olarak veya bunlarla eşanlamli olarak zikredilmektedir (Najı, Mansour, & Gunduz, 2020). Bilder’a göre uyuşmazlık “bir tarafın iddiasının veya talebinin diğer tarafça reddedildiği, karşı iddia veya inkarla karşılandığı, bir olay, yasa veya politikayla ilgili belirli bir anlaşmazlık” olarak tanımlanmaktadır (Bilder, 1986). Spesifik olarak inşaat sektöründe uyuşmazlık, bir tarafın ileri sürdüğü bir iddianın diğer tarafça reddedilmesi ve bunun karşılığında reddin kabul edilmemesi durumu olarak tanımlanmaktadır (Ariffin & Sutrisna, 2010) (K. Kumaraswamy & Yogeswaran, 1998). KİSK’e tabi işlerde kullanılan standart dokümanlarda uyuşmazlık için bir tanım yer almamaktadır. Yapım işlerinde kullanılan diğer standart sözleşmelerde ise uyuşmazlık için farklı tanımlar yer almaktadır.

¹ Kamu İhale Uzmanı, Kamu İhale Kurumu

FIDIC 2017 basımlarında 1.1.29 maddesinde uyuşmazlık için “*Uyuşmazlık*”, *aşağıdakilerin olduğu herhangi bir durum anlamına gelir:*

(a) *Taraflardan biri diğer Tarafa karşı bir iddiada bulunur (bu, bu Koşullarda tanımlandığı şekliyle bir Talep olabilir veya bu Koşullar kapsamında Mühendis tarafından belirlenecek bir konu veya başka türlü olabilir);*

(b) *diğer Taraf (veya Alt-Madde 3.7.2 [Mühendisin Kararı] uyarınca Mühendis) iddiayı tamamen veya kısmen reddeder; ve*

(c) *birinci Taran (Alt-Madde 3.7.5 [Mühendisin tespitinden memnuniyetsizlik] veya başka bir şekilde bir NOD vererek) kabul etmez.*

Bununla birlikte, diğer Tarafın iddiaya tamamen veya kısmen karşı çıkmaması veya iddiaya yanıt vermemesi, duruma göre DAAB veya hakem(ler)in makul görmesi halinde, bir ret teşkil edebilir.” (FIDIC Conditions of Contract for Construction Red Book, 2017) tanımı yer almaktadır. Görüldüğü üzere, bu tanım da bir tarafın iddiada bulunması, diğer tarafın iddiayı kısmen veya tamamen reddetmesi ve ilk tarafın reddi kabul etmemesi durumlarını ihtiva etmektedir.

Uluslararası Yapım Sözleşmelerinde Uygulanan Alternatif Uyuşmazlık Çözüm Yolları

Bir uyuşmazlık ortaya çıktığında, uluslararası uygulamalarda farklı çözüm yolları uygulanmaktadır.

Müzakere: En yaygın uyuşmazlık çözüm yollarındandır. Üçüncü bir tarafın katılımı olmadan uyuşmazlığın tarafları arasında yapılan görüşmelerle çözüme ulaştırılmasıdır. Müzakere sürecinin faydalı olabilmesi tarafların ortak bir paydada buluşma niyetlerinin olup olmamasına bağlıdır. Bir anlaşmaya varma yönünde adım atmaya hazır olmayan veya uyuşmazlıklar sonucu ilişkileri yıpranmış olan tarafların bu yolla bir sonuca ulaşmaları güç olabilecektir (Koldaş, 2008)

Hakem-Bilirkişi: Bilirkişi tespiti, taraflar arasındaki bir uyuşmazlık için tarafların bağımsız bir konuda uzman görüşü ve değerlendirmesi talep ettikleri tekniktir. Karar, ihtilaflı taraflarca belirlenen ve üzerinde anlaşmaya varılan konu ve ayrıntılarla sınırlıdır (Dief & Abdırashid, 2017). Hakem-bilirkişilerin yetki alanı sadece görevlendirildikleri teknik alan ile sınırlıdır. Dolayısıyla taraflar arasındaki hukuki ilişki veya tarafların uyuşmazlıkla ilgili haklarına ilişkin karar veremezler (Akıncı, 2018).

Uyuşmazlık İnceleme Kurulları: Uyuşmazlık inceleme kurulu (DRB) sözleşmeden doğan bir gereklilik haline gelmiştir. Proje yaşam döngüsü boyunca anlaşmazlıkları önlemek veya çözmek için yenilikçi, çatışmacı olmayan bir proje yönetimi tekniği olarak kabul edilir. Bu yöntem, anlaşmazlıkları henüz ortaya çıkmadan önlemeye çalışır (Alaloul, Hasaniyah, & Tayeh, 2018). Bu yöntem, ihtilafları hafifletmeye ve ortaya çıktıkları anda derhal çözmeye çalışan bir prosedür izlemesi nedeniyle kendisini diğer ADR yöntemlerinden ayırır (Chapman, 2001).

Tahkim yargılaması: Tahkim, çözüme kavuşturulmamış uyuşmazlıkların, taraflarca üzerinde anlaşmaya varılan ya da yasa tarafından belirlenen üçüncü bir kişiye başvurarak çözülmesi sürecidir (Barrett, 2008). Tahkim geniş anlamda, kanunun menetmediği konularda taraflar arasında doğmuş veya doğacak anlaşmazlıkların devlet yargısına başvurmadan anlaşmazlığın taraflarınca ve/veya yetkili kılınan şahıs ve mercilerce tayin edilmiş bulunan gerçek kişi veya kişiler (hakem) veya bu alanda faaliyet gösteren kurumlar tarafından çözümlenmesidir (Keskin, 2006). Hakem-bilirkişinin kararı ile tahkim arasındaki ayırım önemlidir, çünkü her biri için farklı bir normatif rejim geçerlidir ve genellikle belirli bir dizi koşul için oldukça farklı sonuçlara yol açar. İki faktör, tahkimi bilirkişi yargısından ayırmaya yararlı bir şekilde hizmet edebilir: Bir hakemin, tarafların çelişen argümanları arasında

(hakemin öznel görüşüne dayanmayarak) hüküm verme görevi ve ilgili usule ilişkin adalet kurallarına uyma görevi vardır (Valasek & Wilson, 2013). Tahkim yargılamasının bazı avantajları şunlardır:

- i. Tahkim kararları bağlayıcı ve icra edilebilir niteliktedir.
- ii. Mahkemelerde birikmiş iş yükü çok fazladır. Tahkimde ise böyle bir yük yoktur. Bu da tahkime sevk edilen uyuşmazlıkların daha hızlı çözülmesiyle sonuçlanır.
- iv. Daha hızlı duruşma ve daha az evrak işi, davaya kıyasla daha düşük maliyet anlamına gelir.
- v. Tahkim, tarafların prosedürlerini düzenlemelerine ve amaçlarına ve durumlarına uygun duruşmalara ve planlamaya izin veren esnek bir süreçtir.
- vi. Tahkim duruşmaları özel ortamlarda yapılır ve yalnızca taraflarca belirlenen kişiler ve avukatları katılır.
- vii. Tahkimin büyük bir yararı, tarafların gerekli özel uzmanlığa sahip hakemlerini seçebilmeleridir (Gulghane & Khandve, 2015).

Arabulucu: Arabulucu taraflar arası müzakereleri kolaylaştıran ve tarafların dışında bulunan bir kişidir. Hâkim veya hakemden farklı olarak çare bulabilmek için tarafları zorlamaz. Getirilen çözüm ile taraflara uyuşmazlığı birlikte çözmelerinde yardımcı olur (Ölmez, 2017).

Mini dava: Mini yargılama, inşaat sektöründe mahkeme davalarıyla ilgili masraf ve gecikmelere katlanmadan anlaşmazlıkları çözmek için kullanılan alternatif bir uyuşmazlık çözüm prosedürüdür. Mini yargılama terimi yanılıcı olabilir; bir mini yargılama, gönüllü ve bağlayıcı olmayan bir süreç olması bakımından gerçek bir yargılamadan farklıdır, ancak yargılamalar gibi, süreç hala çekişmelidir. Anlaşmazlığı yasal bir sorundan ziyade bir iş sorunu olarak ele alan yapılandırılmış bir çözüm prosedürüdür (Henry, 1988).

Kamu Yapım İşlerinde Talepler

Kamu İhale Kanunu (KİK) kapsamında yapılan ihaleler sonrasında ekonomik açıdan en avantajlı istekli ile idare arasında Yapım İşlerine Ait Tip Sözleşme kullanılarak sözleşme imzalanmaktadır. Tip sözleşmenin 5. maddesi sözleşmenin uygulanmasında, KİK ve KİSK ile YİĞŞ'de ve ihale dokümanı kapsamında bulunan belgelerdeki tanımların geçerli olduğunu düzenlemektedir. Ayrıca, ihale dokümanını oluşturan belgeler ile YİĞŞ sözleşmenin eki durumundadır. Adı geçen mevzuat hükümleri ve belgeler incelendiğinde ise "Uyuşmazlık" tanımına yer verilmediği görülmektedir. Bu sebeple, KİSK'e göre sözleşmeye bağlanan yapım işlerinin yürütülmesinde uygulanacak genel esasları düzenleyen YİĞŞ'nde yer alan düzenlemeler taranarak oluşabilecek uyuşmazlık durumlarında uygulanacak uyuşmazlık çözüm süreçleri tespit edilmiştir.

Yüklenicinin Hak Talepleri

YİĞŞ'de talep konusuna göre farklı talep ve inceleme süreçleri düzenlenmiştir. İdareye yapılacak başvuruda bu düzenlemelere uyulmaması hak kaybına neden olacağından talep aşamasında sürelerin takip edilmesi ve istenen belgelerin sunulması önemlidir.

a) Süre uzatımına yönelik uyuşmazlık

Projenin yürütülmesinde aksamaya sebep olayın vuku bulmasından sonra idareye yazılı olarak başvurulur. Bu olay idareden kaynaklanıyorsa idareye başvuru için herhangi bir süre yoktur. Ancak, istekli tarafından öngörülemeyecek ve engellenemeyecek bir durum olan mücbir bir sebebin vuku bulması ve bunun işte aksamaya sebep olması halinde yüklenici idareye 20 gün içinde yazılı olarak başvuruda bulunmalıdır. Bu süre hak düşürücü süre olup süresi içinde başvurulmaması halinde ek süre alınamaz. Mücbir sebep kaynaklı olarak işte

aksama yaşandığı hususu idareye bildirildikten sonra mücbir sebebe ilişkin resmi belgeler ve gereken ilave süreye ilişkin belgelerin idareye ayrıca sunulması gerekmektedir. İdare söz konusu bilgi ve belgeleri değerlendirir ve ilave süre verilir verilmeyeceğine karar verir. Yüklenicinin kararı uygun bulunmaması halinde uyuşmazlık doğar. Açıklanan süreç Şekil 1’de gösterilmiştir.

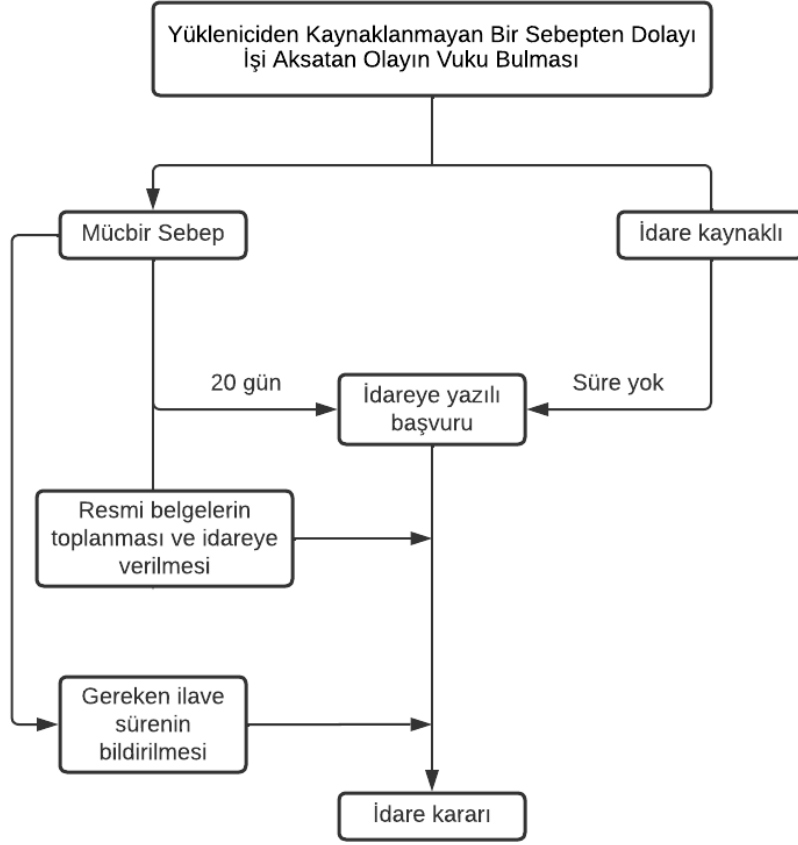

Şekil 1 Yükleniciden Kaynaklanmayan Sebeplerden Dolayı İşin Aksaması Halinde Yüklenici Tarafından Süre Uzatımı Talebi İçin İzlenecek Prosedür

b) Yeni birim fiyat uyuşmazlığı

Bazı hallerde, projelerde değişiklik yapılmaksızın sözleşmenin tamamlanması imkansız hale gelebilir. Bu durumda, idare yükleniciden bedeli karşılığında projede değişiklik yapmasını isteyebilir. Bu değişiklik kapsamında, teklif cetvelinde ve ihale dokümanında bulunmayan iş kalemlerinin kullanılması gerekebilir. Yeni iş kaleminin fiyatını yüklenici ile idarenin birlikte belirlemesi gerekmektedir. Yeni birim fiyatın belirlenebilmesi için yeni kaleme ilişkin analiz ve analizde kullanılacak rayiçlere ihtiyaç vardır. YİĞŞ'nin 22'nci maddesine göre analizlerin hazırlanması için belli bir sıraya uyulması, analizde kullanılacak rayiçler için maddede listelenen rayiçlerden uygun olanın seçilmesi gerekmektedir. İlgili süreç aşağıdaki şekilde gösterilmiştir. Oluşturulan yeni birim fiyat yüklenici tarafından uygun bulunursa uyuşmazlık oluşmaz. Fiyatın yüklenici tarafından uygun bulunmaması durumunda uyuşmazlık ortaya çıkar. Bu uyuşmazlığın idari aşamada çözümünde Yüksek Fen Kurulu Başkanlığı görevlidir. Yüksek Fen Kurulu Başkanlığının Çalışma Usûl ve Esasları Hakkında Yönetmelik'in 5'inci maddesinde yeni fiyat tespiti anlaşmazlıklarında tarafları bağlayacak şekilde fiyatı kesin olarak tespit yetkisinin bulunduğu ve Kurula sadece idarelerin başvuruda bulunabileceği hüküm altına alınmıştır. Kurul tarafından tespit edilen fiyata idare ve yüklenici uymak ve işleri devam ettirmek durumundadır. Kararın uygun bulunmaması halinde ise yargı yolu açıktır. (Şekil 2)

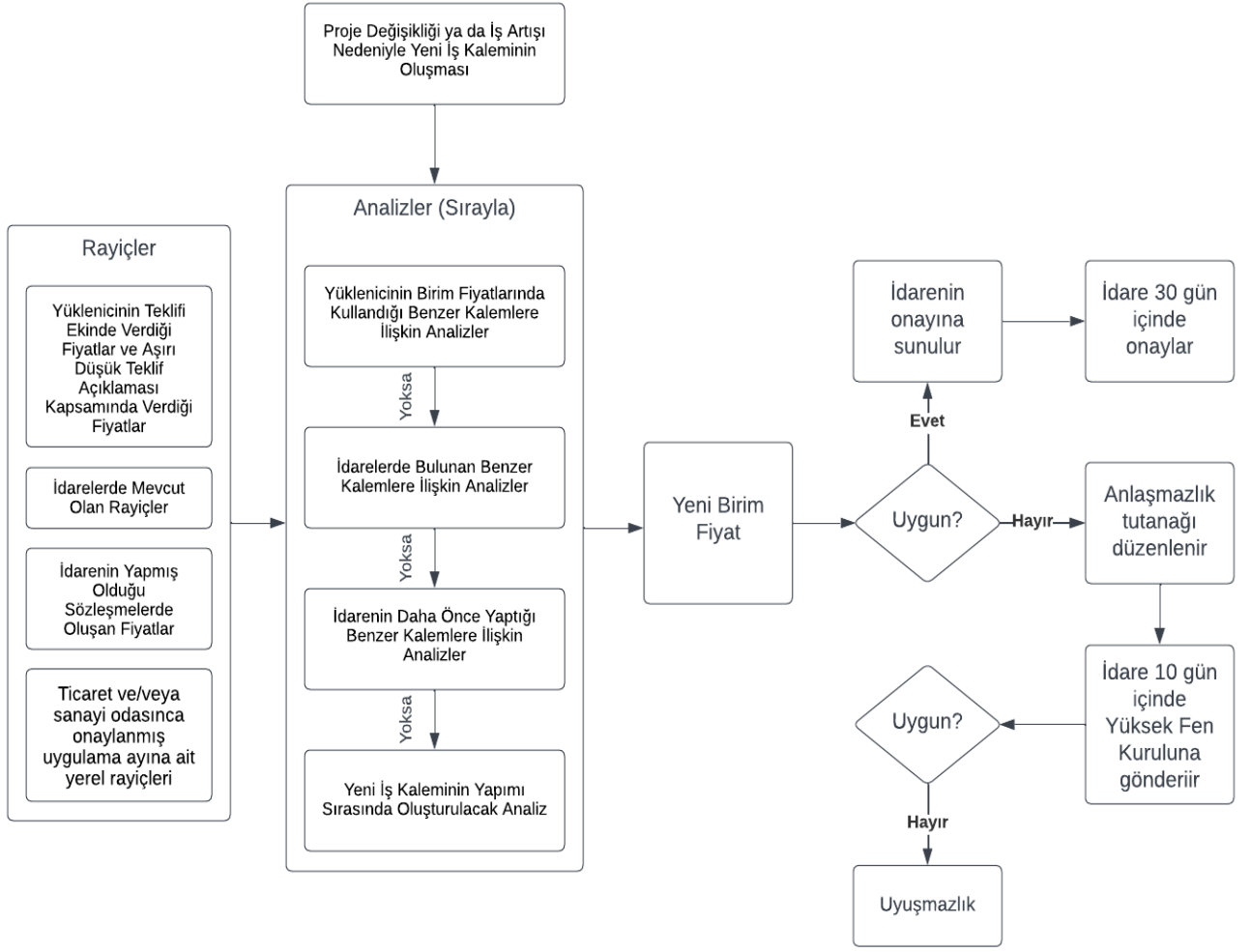

Şekil 2 Yeni İş Kalemi Oluşması Halinde Uyuşmazlığın Ortaya Çıkışı

c) Diğer hallerde uyuşmazlık

YİĞŞ m. 51 uyarınca işin yürütülmesi veya kesin hesapların çıkarılması aşamasında yapı denetim görevlisi ile yüklenici arasında çıkabilecek anlaşmazlıklar, öncelik sırası sözleşmesinde belirtilen, sözleşme eklerindeki hükümler dikkate alınmak suretiyle ve aşağıda yazılı olduğu şekilde idare tarafından çözüme bağlanacaktır. Yüklenici, anlaşmazlığa yol açan konuda, bu durumun ortaya çıktığı günden başlamak üzere on beş gün içinde itiraz ve şikayetlerinin sebeplerini açıklayan bir dilekçe ile idareye başvuracaktır. İdare, bu dilekçeyi aldığı tarihten başlamak üzere en çok iki ay içinde inceleyip bu husustaki kararını yükleniciye bildirecektir. İki ay içinde kendisine bir cevap verilmediği veya verilen karara razı olmadığı takdirde, yüklenici anlaşmazlıkların çözümüne ilişkin sözleşme hükümlerine göre hareket etmekte serbesttir. Yukarıda yer alan süreç Şekil 3'te gösterilmiştir.

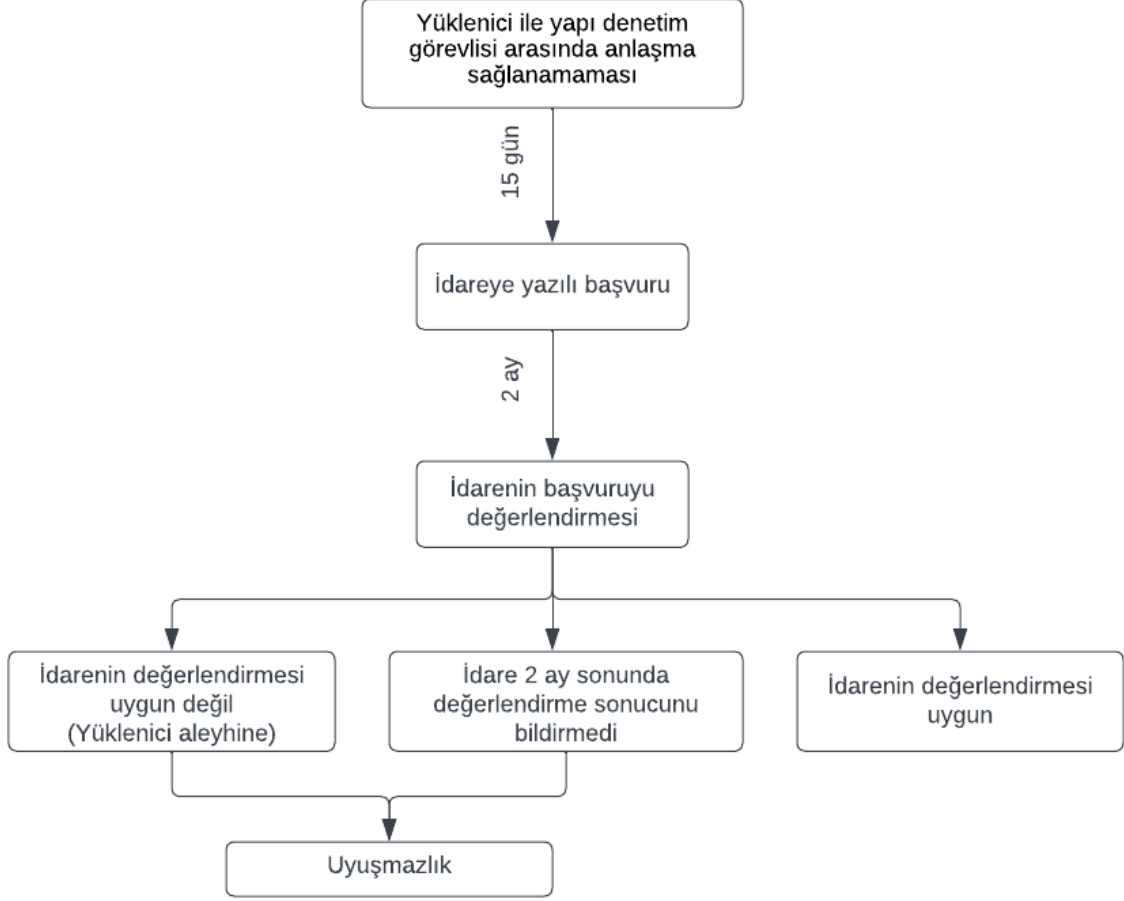

Şekil 3 Genel Olarak Uyuşmazlığın Ortaya Çıkışı

Uyuşmazlığın Çözümü

Tip sözleşmede, sözleşmenin yürütülmesi aşamasında taraflar arasında oluşabilecek uyuşmazlıkların çözümü için idarelerin Türk mahkemeleri'ni ya da tahkimi tercih edebileceği düzenlenmiştir. Sözleşmenin 31 inci maddesine ilişkin dipnotlar incelendiğinde uyuşmazlığın çözümünde görevli mahkeme olarak idarenin bulunduğu yerdeki mahkemeler ve icra daireleri görevli olacaktır.

İdarelerce uyuşmazlığın çözüm yeri için tahkimin seçilmesi durumunda yüklenicinin yerleşim yerine göre ikili ayrıma gidilmiştir. Yüklenicinin yerleşim yerinin yurt içinde olması durumunda İstanbul Tahkim Merkezi (İSTAC) kuralları uygulanarak uyuşmazlık çözülecektir. Tahkim yeri olarak sözleşmede idarenin bulunduğu yer ya da İstanbul belirtilecektir. Tahkim dili Türkçe olacaktır. Tahkim heyeti üç hakemden oluşacaktır ve yargılamada Türk hukuku uygulanacaktır.

Yüklenicinin yerleşim yerinin yurt dışında olması halinde yine ikili ayrıma gidilmiştir. İdare bu durumda ya İSTAC kurallarının uygulanmasını ya da 4686 sayılı Milletlerarası Tahkim Kanunu (MTK) hükümlerinin uygulanmasını seçebilir. İSTAC kurallarının uygulanmasının seçilmesi durumunda tahkim dili ve yargılamada uygulanan hukuk kuralları yine idare tarafından belirlenecektir. Ancak iş sahibi olarak kamu kurum veya kuruluşu durumundaki idarenin tahkim dili olarak Türkçe'yi, uygulanacak hukuk olarak da Türk hukukunu seçmesi gerektiği düşünülmektedir. Uyuşmazlığın MTK hükümleri çerçevesinde

çözülmesinin tercih edilmesi durumunda tarafların birer hakem seçmesi gerekmektedir. İdarenin ve yüklenicinin seçtiği hakemler tarafından ise üçüncü hakem seçilecektir. Bir taraf diğer tarafa noter aracılığıyla hakem seçmesi yönünde bildirimde bulunur ve bu taraf 30 gün içinde hakem belirleyemez ise bildirimde bulunan taraf hakem belirlenmesini asliye hukuk mahkemesinden talep edebilir. İki taraf birer hakem belirler ancak iki hakem birlikte üçüncü hakemi belirleyemezse yine asliye hukuk mahkemesinden üçüncü hakemin belirlenmesi istenebilir. Üçüncü hakem tahkimde başkanlık görevini yerine getirir. Uyuşmazlıkta uygulanacak hukuk kuralları ve tahkim dili idarenin tercihinin bırakılmıştır. Yukarıda yer alan gerekçeler dolayısıyla uygulanacak hukuk olarak Türk hukukunun ve tahkim dili olarak Türkçe'nin seçilmesi gerektiği düşünülmektedir.

Yukarıdaki her durumda da tahkime başvurulmuş olması yüklenicinin işlere devam etme ve işin yürütülmesi ile ilgili idarece alınacak kararlara uyma zorunluluğunu ortadan kaldırmamaktadır. Uyuşmazlık çözümüne ilişkin genel süreç Şekil 4'te verilmiştir.

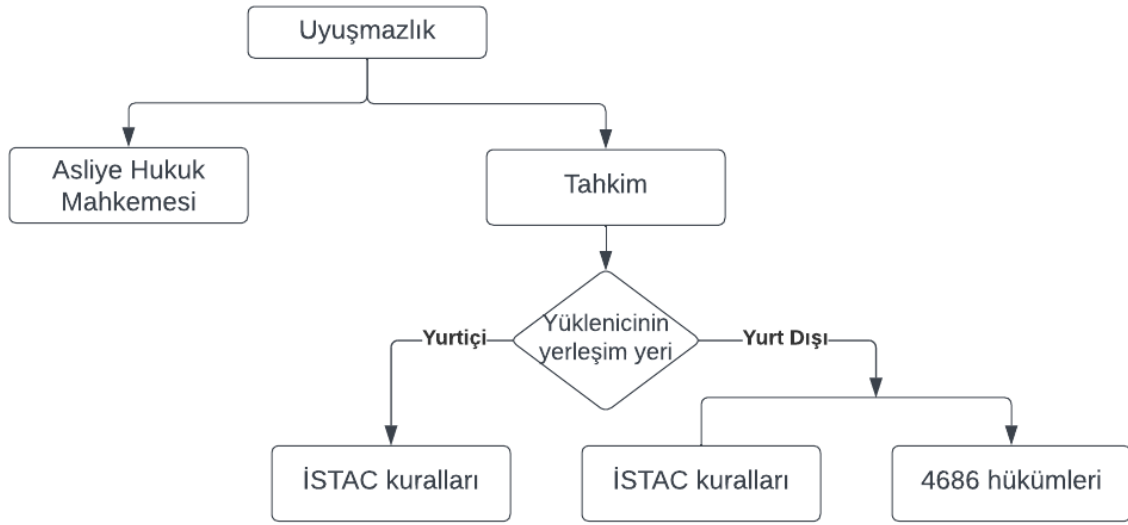

Şekil 4 Uyuşmazlık Çözüm Süreci

Ulusal ve uluslararası uyuşmazlıklara çözüm bulmak amacıyla faaliyetlerine başlayan İstanbul Tahkim Merkezi 19.11.2016 tarihli Resmi Gazete'de yayımlanan 2016/25 sayılı Başbakanlık Genelgesi ile kamu kurum ve kuruluşlarına taraf oldukları gerek ulusal gerekse uluslararası uyuşmazlıkların İstanbul Tahkim Merkezi'nde çözümlenmesi tavsiye edilmiştir (Fındıkoğlu, 2019).

İSTAC tahkim kurallarına göre hakem sayısını belirlemede herhangi bir sınır yoktur. Taraf iradesiyle istenilen sayıda hakem seçilebilir. Burada tek şart hakem sayısının tek olmasıdır. Tip sözleşmede yer alan düzenlemeye göre hakem sayısı 3 olacaktır.

Uyuşmazlığın çözümü için tahkim merkezine başvuran taraf kendi hakemini de seçer. Diğer taraf da tahkim davetine cevap yazısında hakemini seçer. Hakem seçilememesi durumunda Divan tarafından hakem ataması yapılır. Tip sözleşmede asliye hukuk mahkemesi tarafından yapılan hakem atama görevi İSTAC kurallarına göre divan tarafından yapılmaktadır. Tip sözleşmeye göre MTK hükümlerinin uygulanacağı uyuşmazlıklarda tarafların noter aracılığıyla yaptığı bildirim burada İSTAC aracılığıyla yapılmaktadır.

İSTAC kurallarına göre tahkim yeri kural olarak İstanbul'dur. Tarafların uygun görmesiyle tahkim başka yerlerde de yapılabilir. Tip sözleşmeye göre tahkim yeri idarenin bulunduğu yer veya İstanbul olacaktır.

İSTAC kurallarında tahkim dili tarafların tercihinine bırakılmıştır. Taraflar bu tercihi hakemler kuruluna (hakeme) da bırakabilir. Birden fazla dil de tahkim dili olarak belirlenebilir. Tip sözleşmeye göre; yabancılık unsuru yoksa tahkim dili Türkçe olacaktır. Yabancılık unsurunun bulunması durumunda dil seçeneği idarenin takdirine bırakılmıştır. Ancak, bu durumda da işin sahibinin kamu kurum veya kuruluşu olması ve kamu kaynağı kullanıyor olması nedeniyle tahkim dilinin Türkçe olarak seçilmesi gerektiği düşünülmektedir.

Tahkim yargılamasında uygulanacak hukuk kurallarının seçimi de öncelikle taraflara bırakılmıştır. Ancak, taraflar uygulanacak hukuk konusunda bir belirleme yapmamışlarsa, hakem kurulu uygulanacak hukuku kendi seçebilir. Tahkim dilinde olduğu gibi tahkimde uygulanacak hukuk kurallarında da tip sözleşmeye göre Türk hukuku uygulanacaktır. Yabancılık unsurunun varlığı halinde ise yukarıda açıklanan gerekçelerle Türk hukukunun uygulanması gerektiği düşünülmektedir.

KAYNAKÇA

- Akıncı, Z. (2018). *Şirketler Hukuku Uyuşmazlıkları ve Tahkim*. On İki Levha Yayınları.
- Alaloul, W. S., Hasaniyah, M. W., & Tayeh, B. A. (2018). A comprehensive review of disputes prevention and resolution in construction projects. *MATEC Web of Conferences*.
- Ariffin, H. L., & Sutrisna, M. (2010). Developing a framework to minimize the occurrence of construction conflict and disputes in different procurement. *Association of Researchers in Construction Management, ARCOM 2010 - Proceedings of the 26th Annual Conference*. Leeds UK.
- Barrett, K. (2008). *Defective Construction Work*. Wiley-Blackwell.
- Bilder, R. B. (1986). An overview of international dispute settlement. *Emory J. Int'l Disp. Resol.*
- Chapman, P. (2001). Worldwide application of the DRB method of dispute resolution. in Proc. *Institution of Civil Engineers Mid-Atlantic States Local Association and World Bank Conf. on Dispute Review Boards*.
- Dief, M. I., & Abdlrashid, I. (2017). Construction Arbitration: Guidelines for Alternative Dispute Resolution Mechanism in Construction Contracts. *PM World Journal*, 6(3), s. 1-15.
- Eryiğit, N. B., Sevimli, B. Y., Gürcanlı, G. E., & Bilir, S. (2021). FIDIC Sözleşmeleri'ndeki Yeniliklerin Değerlendirilmesi ve Eski Versiyonlarla Karşılaştırılması. *El-Cezerî Journal of Science and Engineering*, 8(1), s. 504-518. doi:10.31202/ecjse.831876
- FIDIC Conditions of Contract for Construction Red Book*. (2017). Geneva: International Federation of Consulting Engineers.
- Fındıkoğlu, N. (2019). *İstanbul Tahkim Merkezi Kuralları Çerçevesinde Kamu İhale Sözleşmelerinde Uyuşmazlıkların Çözümü*. Ankara: Kamu İhale Kurumu Yayınlanmamış Uzmanlık Tezi.
- Gulghane, A. A., & Khandve, P. P. (2015). Arbitration in Construction Industry: An Overview. *International Journal of Of Modern Engineering Research*, 5(3), 1-4.
- Gupta, P. C., & Venkataraman, K. (2010). An Overview Of Dispute Resolution Procedures İn Road Projects With Reference To The Fidic Form Of Contract And Suggestions For İmprovements. *71(1)*, s. 101-110.
- Henry, J. F. (1988). ADR and construction disputes: the mini-trial. *Journal of performance of constructed facilities*, 2(1), s. 13-17.
- K. Kumaraswamy, M., & Yogeswaran. (1998). Significant sources of construction claims. *Int. Construct. Law Rev*, 15(1), s. 144-160.
- Kar, S. (2020). Causal Modeling of Disputes in Construction Projects. *Journal of Legal Affairs and Dispute Resolution in Engineering and Construction*, 12(4). doi:10.1061/(ASCE)LA.1943-4170.0000432
- Keskin, B. (2006). *Kamu Hizmetinin Görülmesine İlişkin Sözleşmeler ve Bu Sözleşmelerden Doğan uyuşmazlıkların Tahkim Yoluyla Çözümü*. Ankara: Doktora Tezi, Ankara Üniversitesi Sosyal Bilimler Enstitüsü Kamu Hukuku Anabilim Dalı.
- Koldaş, B. (2008). *FIDIC Kapsamında Uyuşmazlıkların Çözümü*. Ankara: Gazi Üniversitesi Sosyal Bilimler Enstitüsü Özel Hukuk Anabilim Dalı Devletler Özel Hukuku Bilim Dalı, Yüksek Lisans Tezi.

Najı, K. K., Mansour, M. M., & Gunduz, M. (2020). Methods for Modeling and Evaluating Construction Disputes: A Critical Review. *IEEE Access*, 8, s. 45641-45652. doi:10.1109/ACCESS.2020.2976109

Ölmez, H. D. (2017). *YAPIM İŞİ SÖZLEŞMELERİNDE ÖNGÖRÜLEN ALTERNATİF UYUŞMAZLIK ÇÖZÜM YOLLARI*. Kamu İhale Kurumu.

Özer, S. (2012). *İnşaat Sözleşmelerinden Doğabilecek Uyuşmazlıkların Alternatif Hukuki Çözüm Yolları*. Ankara: Adalet Yayınevi.

Özyürek, İ. (2011). İnşaat Sektöründe Kullanılan 4735 Sayılı Kamu İhaleleri Sözleşme Kanunu Ve FIDIC Sözleşme Mevzuatının Karşılaştırılması. Ankara: Kamu İhale Kurumu Uzmanlık Tezi.

Özyürek, İ., & Erdal, M. (2023). Crisp and fuzzy appraisal of tenderer's qualifications in public works procurement in Turkey. *Journal of Public Procurement*, 23(1), s. 78-99. doi:https://doi.org/10.1108/JOPP-09-2021-0060

Uyanık, N. (2004). *İnşaat İşlerinde Sözleşme Yönetimi (Teorik ve Pratik Bilgiler)*. İstanbul: Beta Yayıncılık.

Valasek, M., & Wilson, F. (2013). Distinguishing Expert Determination from Arbitration: The Canadian Approach in a Comparative Perspective. *Arbitration International*, 29(1), 63-88.

Yates, J. K. (2011). The art of negotiation in construction contract disputes. *Journal of Legal Affairs and Dispute Resolution in Engineering and Construction*, 3(3), s. 94-96. doi:10.1061/(ASCE)LA.1943-4170.0000060

Zakaria, Z. b., Ismail, S. b., & Yusof, A. b. (2013). An Overview of Comparison between Construction Contracts in Malaysia: The Roles and Responsibilities of Contract Administrator in Achieving Final Account Closing Success. *Proceedings of the 2013 International Conference on Education and Educational Technologies*, (s. 34-41).

Türkiye’de Yapılmış Allelopati Çalışmalarının Envanteri

Onur YARAŞ¹
Nadim YILMAZER²

Giriş

Allelopati terimi ilk kez Avusturyalı bitki fizyoloğu Hans Molisch (1856-1937) tarafından Almandaca (Allelopathie) kullanılmıştır. Molisch basit laboratuvar deneyleriyle, elmadan kaynaklanan toksik uçucu maddenin (etilen) diğer bitkilerin büyümesini etkileyebileceğini (solma, aşı kaleminin tomurcuk ve kök vermesinin engellenmesi gibi) göstermiştir. Bundan yola çıkarak, bitki kökenli kimyasal bileşiklerin, komşu bitkilerin büyümesini olumsuz yönde etkileyerek popülasyon düzeyinde değişiklik meydana getirme potansiyeline sahip olduğunu düşünmüş ve bu olaya allelopati adını vermiştir (Willis, 2007).

Gerçek anlamda allelopatinin babası olan Amerikalı botanikçi Elroy Leon Rice (1917-2000) allelopatiyi “bir bitkinin çevreye saldırdığı kimyasal bileşiklerle bir başka bitki veya mikroorganizmalar üzerindeki doğrudan olumlu (yararlı) veya olumsuz (zararlı) etkileri” olarak tanımlamıştır (Rice, 1985). Doğada bazı bitkilerin diğer bitkilere olduğu kadar virüslere, bakterilere, mantarlara, parazitlere, böceklere ve kuşlar ve memeliler gibi omurgalılara karşı da zararlı yönde etkileri olduğu uzun zamandır bilinmektedir (Bakkali & ark., 2008). Bu nedenle, 1996 yılında Uluslararası Allelopati Derneği tanımı genişleterek allelopatiyi “Tarımsal ve biyolojik sistemlerin büyüme ve gelişimini etkileyen bitkiler, mikroorganizmalar, virüsler ve mantarlar tarafından üretilen sekonder metabolitlerin dahil olduğu etkileşimler” olarak tanımlamıştır. Daha sonra allelopatik etkiye sahip hayvanlar ve allelokimyasallardan etkilenen hayvanlar da tanıma dahil edilmiştir (Cheng & Cheng, 2015).

Bitkiler, kendileri için zararlı olan canlılardan korunmak için bazı savunma mekanizmaları geliştirmiştir. Bu savunma mekanizmalarından en yaygın olanı sekonder (ikincil) metabolitlerin sentezlenmesidir. Sekonder metabolitler bitkilerde biyokimyasal olaylarda yan ürün olarak üretilen kimyasal bileşikler olup, birçoğu bitkiler ve zararlılar arasındaki ilişkide önemli role sahiptir (Karakaş, 2018). Bitkilerin çevreye salarak diğer bitkileri ve canlıları olumlu veya olumsuz yönde etkilemede kullandıkları sekonder metabolitlere fitoallelokimyasal ya da kısaca allelokimyasal adı verilir. (Özen, Yıldız & Çamlıca, 2017).

Fitoallelokimyasalların aracılık ettiği allelopati, spesifik olarak başka bir bitki türüne yönelik ise bu allelopati şekli fitoallelopati olarak adlandırılır. Allelopati bir hayvan türüne yönelik ise bu allelopati şekli zooallelopati olarak ifade edilir. Bu allelopati şeklinde etkilenen hayvan genelde bir otçul (herbivor) olup en yaygın olarak da eklembacaklıdır (örneğin bir böcek), bu allelopatiyeye neden olan sekonder metabolitlere zooallelokimyasal denir. Allelopati bir bakteri veya mantar gibi bir mikroorganizma türüne yönelik ise bu allelopati şekli mikrobiyal allelopati olarak tanımlanır. Mikrobiyal allelopatide görev alan sekonder metabolitler için antimikrobiyal, fitoaleksin veya fitoantisipin terimleri de kullanılır (Hickman & ark., 2021). Günümüzde yaygın anlamda allelopati, bir bitkinin bir başka bitkiyi (aynı tür veya başka tür) etkilemesi anlamında, diğer bir deyişle fitoallelopati anlamında kullanılmaktadır.

¹ Tekirdağ Namık Kemal Üniversitesi, Fen Bilimleri Enstitüsü, Biyoloji Ana Bilim Dalı, Tekirdağ, Türkiye,

² Doç. Dr., Tekirdağ Namık Kemal Üniversitesi, Fen Edebiyat Fakültesi, Biyoloji Bölümü, Tekirdağ, Türkiye,

Türkiye’de Yapılmış Fitoallelopati Çalışmaları

1970’li yıllardan önce allelopatiyle ilgili bazı klasik ekoloji araştırmaları yapılmış olsa da dünyada modern anlamda allelopati çalışmaları 1980’den sonra başlamıştır (Uludağ & ark., 2017). 1990’lardan itibaren ise sadece laboratuvar araştırmaları şeklinde yürütülmüş çalışmalar alan çalışmalarına (tarla çalışmaları) kaydırılmış, böylece laboratuvar ve tarla çalışmaları birleştirilmiştir (Uludağ & ark., 2006). Ülkemizde ilk allelopati çalışması Ege Üniversitesi Ziraat Fakültesi Bahçe Bitkileri Bölümünde Doç. Dr. Kadir Mendilcioğlu danışmanlığında Abdullah İnal tarafından hazırlanan yayımlanmamış Yüksek Lisans tezidir (İnal, 1987). (Ege Üniversitesi Ziraat Fakültesi Bahçe Bitkileri Bölümü emekli öğretim üyesi Prof. Dr. Kadir Mendilcioğlu 21 Temmuz 2021 tarihinde vefat etmiştir.) Yayımlanmış ilk çalışma ise Çukurova Üniversitesi Ziraat Fakültesi Bitki Koruma Bölümünden 2021 yılında emekli olmuş Prof. Dr. Feyzullah Nezih Uygur ve yüksek lisans öğrencisi T. Fikret Köseli tarafından yapılmıştır (Uygur & Köseli, 1988a, 1988b). Bu tarihten günümüze dek süregelen çalışmalar Tablo 1’de tarih sırasına göre verilmiştir. İlgili tablo sadece fitoallelopati çalışmalarını kapsamakta olup, zooallelopati ve mikrobiyal allelopati çalışmaları hariç tutulmuştur. Ayrıca, sentetik (ticari) allelokimyasallar ile yapılan çalışmalar da bu tabloya dahil edilmemiştir.

Ülkemizde yapılmış allelopati çalışmalarının envanterini oluşturmak için Tekirdağ Namık Kemal Üniversitesi kütüphanesi üzerinden çeşitli elektronik veri tabanları tarih kısıtlaması yapılmadan 2023 yılı mayıs ayı sonuna kadar taranmıştır. Tarama Türkçe ve İngilizce dillerinde yapılmış olup “allelopati, çimlenme, bitki özütü, esansiyel yağ, uçucu yağ, yabancı ot mücadelesi” ve “allelopathy, germination, plant extract, essential oil, weed management” anahtar sözcükleri kullanılmıştır. Ayrıca, bu taramalardan elde edilen eserlerin kaynakları da araştırılmıştır. Allelopatiyle ilgili yapılmış lisansüstü tezlere ulaşmak için YÖK Ulusal Tez Merkezi de “allelopati, çimlenme” anahtar kelimeleri kullanılarak 2023 yılı mayıs ayı sonuna kadar taranmıştır.

Tablo 1. Türkiye’de yapılmış fitoallelopati çalışmaları

Allelopatik Etki Gösteren Bitkiler (Allelopatik Bitkiler)	Allelopatik Etkiye Maruz Kalan Bitkiler (Test Bitkileri)	Kaynak
Ceviz (Yalova 2)	Hıyar	İnal, 1987
<i>Raphanus</i> sp.	<i>Sorghum halepense</i>	Uygur & Köseli, 1988a
<i>Raphanus sativus</i>	<i>Sorghum halepense</i>	Uygur & Köseli, 1988b
<i>Raphanus sativus</i>	<i>Sorghum halepense</i> , <i>Alhagi</i> spp., <i>Alopecurus myosuroides</i> , <i>Cachia maritime</i> , <i>Capsella bursa-pastoris</i> , <i>Convolvulus arvensis</i> , <i>Cuscuta</i> spp., <i>Daucus carota</i> , <i>Hirschfeldia incana</i> , <i>Ochtodium aegyptiacum</i> , <i>Sisymbrium polyceratium</i> , Marul, Tütün, Fasulye, Yonca	Uygur, Köseli & Cinar, 1990
<i>Raphanus sativus</i>	<i>Sorghum halepense</i>	Köseli, 1991
<i>Raphanus sativus</i>	<i>Sorghum halepense</i>	Uygur & Köseli, 1991
<i>Raphanus sativus</i>	<i>Alhagi</i> sp., <i>Amaranthus albus</i> , <i>Amaranthus graecizans</i> , <i>Amaranthus viridis</i> , <i>Convolvulus arvensis</i> , <i>Digitaria sanguinalis</i> , <i>Echinochloa colonum</i> , <i>Sorghum halepense</i>	Uygur, Köseli & Cesurer, 1991
<i>Cyperus rotundus</i>	Domates, Patlıcan, Fasulye	Öngen & Nemli, 1993
<i>Boreava orientalis</i>	Buğday	Çetinsoy, 1995

Tablo 1. Türkiye 'de yapılmış fitoallelopati çalışmaları (devamı)

Allelopatik Etki Gösteren Bitkiler (Allelopatik Bitkiler)	Allelopatik Etkiye Maruz Kalan Bitkiler (Test Bitkileri)	Kaynak
<i>Eucalyptus camaldulensis</i> , <i>Juglans regia</i> , <i>Melia azedarach</i> , <i>Nerium oleander</i> , <i>Raphanus sativus</i> , <i>Thymus</i> spp.	<i>Alopecurus myosuroides</i> , <i>Amaranthus retroflexus</i> , <i>Digitaria sanguinalis</i> , <i>Lactuca sativa</i> , <i>Lolium multiflorum</i> , <i>Portulaca oleracea</i> , <i>Raphanus raphanistrum</i> , <i>Prosopis stephaniana</i> , Dulavrat otu, Pamuk, Mısır, Soya	İskenderoğlu, 1995
<i>Medicago sativa</i>	<i>Triticum aestivum</i> , <i>Hordeum vulgare</i> , <i>Zea mays</i> , <i>Brassica oleraceae</i> , <i>Raphanus sativus</i> , <i>Lycopersicon esculentum</i> , <i>Cucumis sativus</i> , <i>Citrullus lanatus</i> , <i>Phaseolus vulgaris</i> , <i>Vicia sativa</i> , <i>Medicago sativa</i>	Öğütçü, 1995
<i>Thymus vulgaris</i> , <i>Origanum onites</i> , <i>Satureja montana</i> , <i>Rosmarinus officinalis</i>	Buğday, Arpa, Çavdar, Yulaf	Tansı, 1995
<i>Juglans regia</i>	<i>Triticum vulgare</i> , <i>Hordeum vulgare</i> , <i>Zea mays</i> , <i>Cucumis sativus</i> , <i>Cucumis melo</i> , <i>Citrullus lanatus</i> , <i>Lycopersicon esculentum</i> , <i>Lepidium sativum</i> , <i>Raphanus sativus</i> , <i>Phaseolus vulgaris</i> , <i>Medicago sativa</i>	Terzi, 1995
<i>Brassica rapa</i> , <i>Raphanus sativus</i> var. <i>radicula</i>	<i>Hordeum vulgare</i> , <i>Triticum vulgare</i> , <i>Zea mays</i> , <i>Cucumis sativus</i> , <i>Cucumis melo</i> , <i>Citrullus lanatus</i> , <i>Lycopersicon esculentum</i> , <i>Lepidium sativum</i> , <i>Raphanus sativus</i> var. <i>radicula</i> , <i>Brassica rapa</i> , <i>Eruca sativa</i> , <i>Phaseolus vulgaris</i> , <i>Medicago sativa</i>	Topal, 1996
<i>Taraxacum cf. officinale</i>	<i>Festuca</i> spp., <i>Lolium perenne</i>	Sözeri & Ayhan, 1997
<i>Eucalyptus camaldulensis</i> , <i>Juglans regia</i> , <i>Melia azedarach</i> , <i>Nerium oleander</i> , <i>Raphanus sativus</i>	<i>Alopecurus myosuroides</i> , <i>Lactuca sativa</i> , <i>Lolium multiflorum</i> , <i>Raphanus raphanistrum</i> , <i>Amaranthus retroflexus</i> , <i>Digitaria sanguinalis</i> , <i>Portulaca oleracea</i> , <i>Prosopis stephaniana</i> , <i>Xanthium strumarium</i>	Uygur & İskenderoğlu, 1997
<i>Medicago sativa</i> var. <i>elci</i>	Buğday, Arpa, Yonca, Mısır	Karaaltın & ark., 1999
Soğan, Turp, Çavdar, Arpa, Kolza, Fiğ	<i>Xanthium strumarium</i> , <i>Sorghum halepense</i> , <i>Gossypium hirsutum</i>	Kayandan, 1999
<i>Medicago sativa</i>	<i>Triticum aestivum</i> , <i>Hordeum vulgare</i> , <i>Cucumis sativus</i> , <i>Citrullus lanatus</i>	Kocaçalışkan & Öğütçü, 1999
Yonca	<i>Artemisia vulgaris</i>	Önen, 1999

<i>Artemisia vulgaris</i>	<i>Trifolium repens, Capsicum annuum, Triticum vulgare, Lycopersicum esculentum, Medicago sativa, Cucumis sativus, Lepidium sativum</i>	Önen & Özer, 1999
<i>Juglans nigra</i>	<i>Triticum vulgare, Hordeum vulgare, Zea mays, Cucumis sativus, Cucumis melo, Citrullus lanatus, Lycopersicon esculentum, Lepidium sativum, Raphanus sativus, Phaseolus vulgaris, Medicago sativa</i>	Kocaçalışkan & Terzi, 2001

Tablo 1. Türkiye 'de yapılmış fitoallelopati çalışmaları (devamı)

Allelopatik Etki Gösteren Bitkiler (Allelopatik Bitkiler)	Allelopatik Etkiye Maruz Kalan Bitkiler (Test Bitkileri)	Kaynak
<i>Salvia officinalis, Origanum onites, Mentha spicata, Coriandrum sativum, Thymra spicata, Rosmarinus officinalis, Pimpinella anisum, Lavandula stoechas, Carum carvi, Foeniculum vulgare</i>	<i>Sinapis arvensis, Rumex nepalensis, Raphanus raphanistrum, Alcea pallida, Amaranthus retroflexus, Sonchus oleraceus, Centaurea solstitialis</i>	Azırak, 2002
Soğan, Turp, Çavdar, Arpa, Kolza, Fiğ	<i>Xanthium strumarium, Sorghum halepense, Gossypium hirsutum</i>	Kayandan & ark., 2002
<i>Artemisia vulgaris</i>	<i>Trifolium repens, Capsicum annuum, Triticum vulgare, Lycopersicum esculentum, Brassica rapa, Daucus carota, Cucumis sativus, Lepidium sativum, Medicago sativa</i>	Önen & Özer, 2002
<i>Artemisia vulgaris, Mentha spicata, Ocimum basilicum, Salvia officinalis, Thymbra spicata</i>	<i>Agrostemma githago, Amaranthus retroflexus, Cardaria draba, Chenopodium album, Echinochloa crus-galli, Reseda lutea, Rumex crispus, Trifolium pratense</i>	Önen, Özer & Telci, 2002
<i>Allium cepa, Allium sativum, Eucalyptus camaldulensis, Lantana camara, Melia azederach, Nerium oleander, Thymbra spicata</i>	<i>Orobanche spp.</i>	Aksoy, 2003
Buğday, Çavdar	<i>Ayçiçeği, Mısır, Domates, Portulaca oleracea, Amaranthus retroflexus, Echinochloa colonum, Cyperus rotundus</i>	Boz, 2003
<i>Artemisia vulgaris, Mentha spicata, Ocimum basilicum, Salvia officinalis, Thymbra spicata</i>	<i>Artemisia vulgaris, Xanthium strumarium, Medicago sativa, Lolium perenne</i>	Önen, 2003
<i>Medicago sativa</i>	<i>Acroptilon repens</i>	Sözeri, 2003
<i>Tamarix smyrnensis</i>	<i>Avena sterilis, Amaranthus retroflexus, Silybum marianum, Portulaca oleracea, Lolium</i>	Bozdoğan, 2004

	<i>perenne, Lactuca sativa, Triticum vulgare, Glycine max, Gossypium hirsutum</i>	
<i>Raphanus sativus</i>	<i>Zea mays</i> , türü belirtilmemiş çeşitli yabancı otlar	Doğan, 2004
<i>Xanthium strumarium</i>	<i>Daucus carota, Descurania sophia, Abutilon theophrasti, Lepidium sativum, Triticum aestivum, Hordeum vulgare, Lolium perenne, Avena sterilis, Amaranthus retroflexus, Papaver somniferum, Avena sterilis, Conium maculatum</i>	Kadıoğlu, 2004

Tablo 1. Türkiye 'de yapılmış fitoallelopati çalışmaları (devamı)

Allelopatik Etki Gösteren Bitkiler (Allelopatik Bitkiler)	Allelopatik Etkiye Maruz Kalan Bitkiler (Test Bitkileri)	Kaynak
<i>Artemisia vulgaris, Avena sterilis, Bifora radians, Chenopodium album, Conium maculatum, Consolida regalis, Datura stramonium, Ecbalium elatorium, Galium aparine, Glycyrrhiza glabra, Humulus lupulus, Hypericum perforatum, Laurus nobilis, Lolium temulentum, Matricaria chamomilla, Nerium oleander, Reseda lutea, Rubia tinctoria, Salvia officinalis, Solanum nigrum, Sorghum halepense, Urtica urens</i>	<i>Abutilon theophrastii, Amaranthus retroflexus, Avena sterilis, Conium maculatum, Descurania sophia, Lepidium sativum, Lolium perenne, Rumex crispus, Trifolium repens</i>	Kadıoğlu & Yanar, 2004
<i>Nerium oleander</i>	Fasulye, Buğday	Karaaltın & ark., 2004
<i>Raphanus sativus</i> varyeteleri, <i>Brassica campestris ssp. rapa, Brassica napus ssp. oleifera</i>	<i>Physalis angulata</i>	Arslan, Üremiş & Uludağ, 2005
<i>Lycopersicon esculentum, Brassica oleracea, Brassica oleracea var. botrytis, Brassica oleracea var. italica, Brassica napus, Raphanus sativus, Sinapis arvensis, Juglans regia, Nerium oleander, Melia azadracht</i>	<i>Orobanche ramosa</i>	Demirkan, 2005
<i>Raphanus sativus</i>	<i>Zea mays</i> , türü belirtilmemiş çeşitli yabancı otlar	Doğan & Uygur, 2005
<i>Juglans regia</i>	Çilek	Ercisli & Türkkal, 2005
<i>Juglans regia</i>	<i>Fragaria × ananassa</i>	Ercisli & ark., 2005
<i>Solanum nigrum, Chenopodium album, Matricaria chamomilla, Glycyrrhiza glabra, Sorghum halepense, Reseda lutea</i>	Fasulye, Domates, Biber, Kabak, Soğan, Arpa, Buğday, Mısır, Nohut	Kadıoğlu, Yanar & Asav, 2005
<i>Raphanus sativus, Raphanus sativus var. niger, Raphanus</i>	<i>Sorghum halepense</i>	Uludağ & ark., 2005

<i>sativus</i> var. <i>radicula</i> , <i>Brassica campestris</i> subsp. <i>rapa</i> , <i>Brassica napus</i> var. <i>oleifera</i>		
<i>Raphanus sativus</i> varyeteleri, <i>Brassica campestris</i> ssp. <i>rapa</i> , <i>Brassica napus</i> ssp. <i>oleifera</i>	<i>Physalis angulata</i>	Üremiş, Arslan & Uludağ, 2005
<i>Berberis vulgaris</i> , <i>Mentha longifolia</i> , <i>Salvia limbata</i> , <i>Artemisia absinthium</i> , <i>Achillea biebersteinii</i> , <i>Origanum vulgare</i> , <i>Medicago sativa</i> , <i>Vicia crocea</i>	<i>Zea mays</i>	Ağar & ark., 2006
<i>Laurus nobilis</i>	<i>Triticum aestivum</i> , <i>Zea mays</i> , <i>Gossypium hirsutum</i> , <i>Amaranthus retroflexus</i> , <i>Glycyrrhiza glabra</i> , <i>Rumex crispus</i> , <i>Physalis angulata</i>	Cetintas & ark., 2006
<i>Raphanus sativus</i>	<i>Sorghum halepense</i> , <i>Cynodon dactylon</i> , <i>Amaranthus retroflexus</i> , <i>Portulaca oleracea</i> , <i>Xanthium strumarium</i> , Buğday, Mısır, Pamuk, Soya fasulyesi	Doğan & Uygur, 2006
<i>Raphanus sativus</i>	<i>Sorghum halepense</i>	Gözcü, Uludağ & Güvercin, 2006

Tablo 1. Türkiye 'de yapılmış fitoallelopati çalışmaları (devamı)

Allelopatik Etki Gösteren Bitkiler (Allelopatik Bitkiler)	Allelopatik Etkiye Maruz Kalan Bitkiler (Test Bitkileri)	Kaynak
<i>Nerium oleander</i> , <i>Vicia sativa</i> , <i>Vicia faba</i> , <i>Raphanus sativus</i> , <i>Melia azedarachta</i> , <i>Brassica oleracea</i> var. <i>italica</i>	<i>Orobanche ramosa</i> , <i>Orobanche aegyptiaca</i>	Öztürk, 2006
<i>Medicago sativa</i> , <i>Melissa officinalis</i> , <i>Conium maculatum</i> , <i>Pinus sylvestris</i> , <i>Mentha piperita</i> , <i>Allium sativum</i> , <i>Thymus vulgare</i> , <i>Salvia officinalis</i> , <i>Laurus nobilis</i>	<i>Helianthus annuus</i> , <i>Triticum aestivum</i> , <i>Lolium multiflora</i> , <i>Amaranthus retroflexus</i> , <i>Sinapis arvensis</i> , <i>Chenopodium album</i> , <i>Matricaria chamomilla</i> , <i>Cuscuta</i> spp.	Türkmen & Turhan, 2006
<i>Melissa officinalis</i>	Hıyar, Kavun	Yazlık Uçkun, Ruşen & Tınmaz, 2006
<i>Polygonum cognatum</i>	<i>Triticum vulgare</i> , <i>Beta vulgaris</i> , <i>Cucumis sativus</i> , <i>Capsicum annuum</i> , <i>Lactuca sativa</i> , <i>Lepidium sativum</i> , <i>Lycopersicon esculentum</i> , <i>Medicago sativa</i> , <i>Abutilon theophrastii</i> , <i>Amaranthus retroflexus</i> , <i>Avena sterilis</i> , <i>Chenopodium album</i> , <i>Rumex crispus</i> , <i>Agrostemma githago</i> , <i>Echinochloa crus-galli</i> , <i>Trifolium repens</i>	Yılar, Özkurt & Önen, 2006
<i>Tamarix smyrnensis</i>	<i>Avena sterilis</i> , <i>Amaranthus retroflexus</i> , <i>Silybum marianum</i> , <i>Portulaca oleracea</i> , <i>Lolium perenne</i> , <i>Lactuca sativa</i> , <i>Triticum</i>	Bozdoğan & Uygur, 2007

	<i>vulgare, Glycine max, Gossypium hirsutum</i>	
<i>Pinus sylvestris</i>	<i>Lolium perenne, Festuca rubra rubra, Festuca rubra commutata, Festuca ovina</i>	Bulut & Demir, 2007
<i>Medicago sativa, Vicia cracca</i>	<i>Amaranthus retroflexus, Lolium perenne, Ipomoea hederacea, Portulaca oleracea</i>	Kolören, 2007a
<i>Brassica juncea</i>	<i>Lactuca sativa, Zea mays, Amaranthus retroflexus, Lolium perenne</i>	Kolören, 2007b
<i>Juglans regia</i> var. <i>Sebin</i>	<i>Lycopersicon esculentum, Lepidium sativum, Medicago sativa, Raphanus sativus, Cucumis sativus</i>	Mert, 2007
Zeytin, Lahana	<i>Orobanche</i> spp.	Nemli & ark., 2007
<i>Raphanus sativus, Raphanus sativus, Raphanus sativus</i> var. <i>niger, Raphanus sativus</i> var. <i>radicula, Brassica campestris</i> subsp. <i>rapa</i>	<i>Amaranthus retroflexus, Avena sterilis, Portulaca oleracea, Sinapis arvensis, Solanum nigrum</i>	Özdemir, 2007
<i>Trachystemon orientale</i>	<i>Sinapis arvensis, Agrostemma githago, Triticum vulgare, Lepidium sativum, Lactuca sativa</i>	Özkurt, Yılar & Önen, 2007
<i>Tanacetum aucheranum, Tanacetum chiliophyllum</i>	<i>Amaranthus retroflexus, Rumex crispus, Chenopodium album</i>	Salamci & ark., 2007
<i>Juglans regia</i>	<i>Cucumis melo</i>	Terzi, 2007
<i>Polygonum cognatum</i>	<i>Abutilon theophrastii, Amaranthus retroflexus, Avena sterilis, Chenopodium album, Rumex crispus, Agrostemma githago, Echinochloa crus-galli, Trifolium repens, Triticum vulgare, Beta vulgaris, Cucumis sativus, Capsicum annuum, Lactuca sativa, Lepidium sativum, Lycopersicon esculentum, Medicago sativa</i>	Yılar, 2007

Tablo 1. Türkiye 'de yapılmış fitoallelopati çalışmaları (devamı)

Allelopatik Etki Gösteren Bitkiler (Allelopatik Bitkiler)	Allelopatik Etkiye Maruz Kalan Bitkiler (Test Bitkileri)	Kaynak
<i>Polygonum cognatum</i>	<i>Triticum vulgare, Beta vulgaris, Cucumis sativus, Capsicum annuum, Lactuca sativa, Lepidium sativum, Lycopersicon esculentum, Medicago sativa, Abutilon theophrastii, Amaranthus retroflexus, Avena sterilis, Chenopodium album, Rumex crispus, Agrostemma githago, Echinochloa crus-galli, Trifolium repens</i>	Yılar, Özkurt & Önen, 2007
<i>Mentha spicata, Laurus nobilis, Foeniculum vulgare, Satureja</i>	<i>Rumex crispus, Setaria glauca, Abutilon theoprasti, Taraxacum</i>	Yıldırım, 2007

<i>montana, Origanum onites, Coriandrum sativum</i>	<i>officinale, Amaranthus retroflexus, Daucus carota, Thlaspi arvense, Poa annua, Chenopodium album, Avena sterilis</i>	
<i>Mentha spicata, Laurus nobilis, Foeniculum vulgare, Satureja montana, Origanum onites, Coriandrum sativum</i>	<i>Rumex crispus, Setaria glauca, Abutilon theophrasti, Taraxacum officinale, Amaranthus retroflexus, Daucus carota, Thlaspi arvense, Poa annua, Chenopodium album, Avena sterilis</i>	Yıldırım & Mennan, 2007
<i>Carum carvi, Coriandrum sativum, Foeniculum vulgare, Lavandula stoechas, Mentha spicata, Origanum onites, Pimpinella anisum, Rosmarinus officinalis, Salvia officinalis, Thymbra spicata</i>	<i>Alcea pallida, Amaranthus retroflexus, Centaurea salsotitialis, Raphanus raphanistrum, Rumex nepalensis, Sinapis arvensis, Sonchus oleraceus</i>	Azirak & Kahraman, 2008
<i>Juniperus excelsa, Origanum minutiflorum</i>	<i>Pinus nigra subsp. pallasiana</i>	Gülsoy & ark., 2008
<i>Origanum acutidens</i>	<i>Amaranthus retroflexus, Chenopodium album, Rumex crispus</i>	Kordali & ark., 2008
<i>Juglans regia</i>	<i>Cucumis melo, Cucumis sativus</i>	Terzi, 2008
<i>Berberis vulgaris, Mentha longifolia, Salvia limbata, Artemisia absinthium, Achillea biebersteinii, Origanum vulgare, Medicago sativa, Vicia cracea</i>	<i>Zea mays</i>	Türker & ark., 2008
<i>Allium cepa, Allium sativum, Origanum dubium</i>	<i>Rumex crispus, Amaranthus retroflexus, Sinapis arvensis, Physalis angulata</i>	Aydın, 2009
<i>Allium cepa, Allium sativum, Origanum dubium</i>	<i>Rumex crispus, Amaranthus retroflexus, Sinapis arvensis, Physalis angulata</i>	Aydın & Tursun, 2009
<i>Rosmarinus officinalis, Origanum onites, Tyhmbra spicata, Lavandula hybrida, Mentha spicata, Salvia officinalis, Origanum minutiflorum, Carum carvi</i>	Patates	Baydar, Altındal & Karadoğan, 2009
<i>Hordeum vulgare, Triticum aestivum, Secale cereale, Oryza sativa, Vicia sativa</i>	<i>Orobanche aegyptiaca, Orobanche ramosa</i>	Er, 2009
<i>Lepidium draba, Acroptilon repens, Thymus kotchyanus, Inula peacockiana, Salvia kronenburgei, Phlomis armeniaca</i>	<i>Amaranthus retroflexus, Portulaca oleracea, Pisum sativum, Hordeum vulgare</i>	Erez, 2009

Tablo 1. Türkiye 'de yapılmış fitoallelopati çalışmaları (devamı)

Allelopatik Etki Gösteren Bitkiler (Allelopatik Bitkiler)	Allelopatik Etkiye Maruz Kalan Bitkiler (Test Bitkileri)	Kaynak
<i>Vicia sativa</i>	<i>Avena sterilis</i> , <i>Sinapis arvensis</i> , <i>Amaranthus retroflexus</i> , <i>Echinochloa colonum</i> , <i>Corchorus oleraceus</i> , <i>Chenopodium album</i> , <i>Setaria verticillata</i> , <i>Portulaca oleracea</i> , <i>Lactuca sativa</i> , <i>Lepidium sativum</i>	Kitiş, Kolören & Uygur, 2009
<i>Achillea gypsicola</i> , <i>Achillea biebersteinii</i>	<i>Amaranthus retroflexus</i> , <i>Chenopodium album</i> , <i>Cirsium arvense</i> , <i>Lactuca serriola</i> , <i>Rumex crispus</i>	Kordali & ark., 2009
<i>Oryza sativa</i>	<i>Echinochloa crus-galli</i>	Mennan & ark., 2009
<i>Nepeta meyeri</i>	Arpa, Buğday, Kanola, Aspir, Ayçiçeği	Mutlu & Atici, 2009
<i>Juglans regia</i>	<i>Cucumis melo</i> , <i>Cucumis sativus</i>	Terzi, 2009
<i>Raphanus sativus</i> , <i>Raphanus sativus</i> var. <i>niger</i> , <i>Raphanus sativus</i> var. <i>radicula</i> , <i>Brassica campestris</i> subsp. <i>rapa</i> , <i>Brassica napus oleifera</i>	<i>Sorghum halepense</i>	Uremis & ark., 2009a
<i>Brassica napus</i> var. <i>oleifera</i>	<i>Amaranthus retroflexus</i> , <i>Solanum nigrum</i> , <i>Portulaca oleracea</i> , <i>Physalis angulata</i> , <i>Echinochloa colonum</i>	Uremis & ark., 2009b
<i>Ocimum basilicum</i> , <i>Salvia officinalis</i> , <i>Lavandula angustifolia</i> , <i>Melissa officinalis</i> , <i>Thymus vulgaris</i>	<i>Xanthium strumarium</i> , <i>Avena sterilis</i> , <i>Phalaris brachystachys</i>	Uremis, Arslan & Sangun, 2009
<i>Raphanus sativus</i> , <i>Raphanus sativus</i> var. <i>niger</i> , <i>Raphanus sativus</i> var. <i>radicula</i> , <i>Brassica campestris</i> subsp. <i>rapa</i>	<i>Amaranthus retroflexus</i> , <i>Avena sterilis</i> , <i>Portulaca oleracea</i> , <i>Sinapis arvensis</i> , <i>Solanum nigrum</i>	Üremiş, Arslan & Uludağ, 2009
<i>Melissa officinalis</i> , <i>Eucalyptus camaldulensis</i>	<i>Cyperus rotundus</i>	Yazlık & Ruşen, 2009
<i>Sorghum halepense</i>	<i>Cuscuta campestris</i>	Yılmaz, 2009
<i>Allium cepa</i> , <i>Allium sativum</i> , <i>Origanum dubium</i>	<i>Rumex crispus</i> , <i>Amaranthus retroflexus</i> , <i>Sinapis arvensis</i> , <i>Physalis angulata</i>	Aydın & Tursun, 2010
<i>Chenopodium album</i> , <i>Amaranthus retroflexus</i> , <i>Acroptilon repens</i>	<i>Cicer arietinum</i> , <i>Lens culinaris</i>	Işık, 2010
<i>Raphanus raphanistrum</i> , <i>Brassica oleracea</i> var. <i>italica</i> , <i>Vicia sativa</i> , <i>Brassica oleracea</i> , <i>Nerium oleander</i>	<i>Sorghum halepense</i> , <i>Cyperus rotundus</i> , <i>Convolvulus arvensis</i> , <i>Portulaca oleracea</i> , <i>Tribulus terrestris</i> , <i>Cynodon dactylon</i> , <i>Lactuca serriola</i> , <i>Matricaria chamomilla</i> , <i>Xanthium strumarium</i>	İşçi, Türkseven & Altındişli, 2010
<i>Peganum harmala</i>	<i>Triticum vulgare</i> , <i>Portulaca oleracea</i>	Kuru, 2010

<i>Nepeta meyeri</i>	<i>Amaranthus retroflexus</i> , <i>Portulaca oleracea</i> , <i>Bromus danthoniae</i> , <i>Agropyron cristatum</i> , <i>Lactuca serriola</i> , <i>Bromus tectorum</i> , <i>Bromus intermedius</i> , <i>Chenopodium album</i> , <i>Cynodon dactylon</i> , <i>Convolvulus arvensis</i>	Mutlu, Atici & Esim, 2010
<i>Nerium oleander</i> , <i>Vicia sativa</i> , <i>Vicia faba</i> , <i>Raphanus sativus</i> , <i>Melia azedarachta</i> , <i>Brassica oleracea</i> var. <i>italica</i>	<i>Orobanche ramosa</i> , <i>Orobanche aegyptiaca</i>	Öztürk & Demirkan, 2010

Tablo 1. Türkiye 'de yapılmış fitoallelopati çalışmaları (devamı)

Allelopatik Etki Gösteren Bitkiler (Allelopatik Bitkiler)	Allelopatik Etkiye Maruz Kalan Bitkiler (Test Bitkileri)	Kaynak
<i>Morchella vulgaris</i> , <i>Coprinopsis atramentaria</i> , <i>Leucoagaricus leucothites</i> , <i>Macrolepiota procera</i> , <i>Pleurotus ostreatus</i> , <i>Amanita muscaria</i> , <i>Volvariella gloiocephala</i> , <i>Pholiota aurivella</i> , <i>Suillus luteus</i> , <i>Polyporus squamosus</i>	<i>Zea mays</i>	Uzun & ark., 2010
<i>Juglans nigra</i> , <i>Eucalyptus camaldulensis</i> , <i>Melissa officinalis</i> , <i>Datura stramonium</i>	<i>Convolvulus arvensis</i> , <i>Cynodon dactylon</i> , <i>Cyperus rotundus</i>	Yazlık & Ruşen, 2010
<i>Salvia officinalis</i>	<i>Amaranthus retroflexus</i> , <i>Rumex crispus</i> , <i>Sinapis arvensis</i> , <i>Triticum aestivum</i> , <i>Helianthus annuus</i> , <i>Cicer arietinum</i>	Erbaş, Elkoyunu & Baydar, 2011
<i>Lavandula x intermedia</i>	<i>Sinapis arvensis</i>	Erbaş, Özen ve Baydar, 2011
<i>Nepeta meyeri</i>	<i>Amaranthus retroflexus</i> , <i>Bromus danthoniae</i> , <i>Bromus intermedius</i> , <i>Chenopodium album</i> , <i>Cynodon dactylon</i> , <i>Lactuca serriola</i> , <i>Portulaca oleracea</i>	Mutlu & ark., 2011
<i>Lycopersicum esculentum</i> , <i>Capsicum annuum</i> , <i>Phaseolus vulgaris</i> , <i>Vigna unguiculata</i> , <i>Cucurbita pepo</i>	<i>Cuscuta campestris</i> , <i>Cuscuta approximata</i>	Tamer, Nemli & Uludağ, 2011
Hardal	<i>Centaurea solstitialis</i>	Uygur, 2011
<i>Juglans nigra</i> , <i>Datura stramonium</i>	<i>Cyperus rotundus</i> , <i>Cynodon dactylon</i>	Yazlık & Ruşen, 2011
<i>Thymus fallax</i> , <i>Origanum vulgare</i> , <i>Mentha dumetorum</i>	<i>Avena sterilis</i> , <i>Datura stramonium</i> , <i>Cucumis sativus</i> , <i>Lactuca sativa</i>	Yılar & ark., 2011
<i>Calamintha nepeta</i> ssp. <i>glandulosa</i> , <i>Mentha longifolia</i> , <i>Nepeta nuda</i> , <i>Origanum rotundifolium</i> , <i>Origanum vulgare</i> , <i>Satureja hortensis</i>	<i>Zea mays</i>	Bozarı, 2012
<i>Origanum syriacum</i> , <i>Origanum majorana</i>	<i>Amaranthus retroflexus</i> , <i>Portulaca oleracea</i> , <i>Physalis angulata</i> , <i>Echinochloa colonum</i> , <i>Solanum</i>	Efil, 2012

	<i>nigrum, Gossypium hirsutum, Zea mays, Lycopersicon esculentum, Lactuca sativa, Petroselinum crispum</i>	
<i>Juglans regia</i>	Hıyar	Karadeniz, 2012
<i>Cucumis sativus, Cucurbita pepo, Vigna unguiculata, Phaseolus vulgaris, Capsicum annuum, Nicotiana tabacum, Lycopersicon esculentum</i>	<i>Cuscuta campestris, Cuscuta approximata</i>	Tamer, 2012
<i>Nepeta meyeri</i>	<i>Amaranthus retroflexus, Cirsium arvense, Chenopodium album, Sinapsis arvensis</i>	Tazegül Çavuşoğlu, 2012
<i>Artemisia scoparia</i>	<i>Abutilon theoprasitii, Agrostemma githago, Rumex crispus, Sinapsis arvensis, Amaranthus retroflexus, Chenopodium album, Lactuca sativa, Lepidium sativum</i>	Yılar & ark., 2012
<i>Salvia officinalis, Origanum onites</i>	<i>Onobrychis viciifolia</i>	Altındal & Altındal, 2013
<i>Verbascum cheiranthifolium</i> boiss. var. <i>asperulum, Achillea filipendulina, Salvia limbata</i>	<i>Zea mays, Portulaca oleraceae</i>	Bingöl, 2013
<i>Nepeta nuda</i>	<i>Zea mays</i>	Bozari & ark., 2013

Tablo 1. Türkiye'de yapılmış fitoallelopati çalışmaları (devamı)

Allelopatik Etki Gösteren Bitkiler (Allelopatik Bitkiler)	Allelopatik Etkiye Maruz Kalan Bitkiler (Test Bitkileri)	Kaynak
<i>Avena sativa, Brassica napus, Brassica oleracea</i> var. <i>capitata, Helianthus annuus, Hordeum vulgare, Secale cereale, Triticum aestivum, Vicia sativa</i>	<i>Sinapis alba</i>	Dişli, 2013
<i>Avena sativa, Brassica napus, Helianthus annuus, Hordeum vulgare, Secale cereale, Triticum aestivum, Vicia sativa</i>	<i>Avena sterilis</i>	Gepdiremen, 2013
<i>Lolium perenne, Festuca rubra, Festuca arundinacea</i>	<i>Pinus nigra</i> subsp. <i>pallasina</i>	Küçükpolat Özkaş, 2013
<i>Teucrium polium</i>	<i>Lepidium sativum, Medicago sativa, Solanum lycopersicum, Abutilon theoprasitii, Sinapsis arvensis</i>	Özcan & ark., 2013
<i>Persica vulgaris</i>	<i>Triticum aestivum, Zea mays, Cicer arietinum, Lepidium campestre, Convolvulus arvensis</i>	Özpinar, 2013
<i>Pelargonium zonale, Begonia toran, Vinca rosea, Impatiens walleriana, Petunia hybrida</i>	<i>Pinus nigra</i> subsp. <i>pallasina</i>	Sinir Aşçi, 2013
<i>Rosmarinus officinalis, Salvia officinalis, Origanum onites</i>	<i>Amaranthus hybridus, Physalis angulata, Portulaca oleraceae</i>	Şahin, Arslan & Kırmaz, 2013
<i>Juglans regia, Quercus cerris, Populus tremula, Pinus nigra, Platanus orientalis, Salix alba</i>	<i>Lolium perenne, Festuca arundinacea</i>	Terzi, Kocaçalışkan & Demir, 2013

<i>Salvia huberi</i>	<i>Amaranthus retroflexus</i> , <i>Chenopodium album</i>	Aksakal, Kaya & Kaderoğlu, 2014
<i>Melisa officinalis</i> , <i>Trigonella foenum-graecum</i> , <i>Thymus vulgaris</i> , <i>Mentha piperita</i> , <i>Rosmarinus officinalis</i> , <i>Ricinus communis</i>	<i>Amaranthus retroflexus</i>	Bulut & ark., 2014
<i>Pinus brutia</i>	<i>Daucus broteri</i> , <i>Daucus carota</i> , <i>Daucus guttatus</i> , <i>Centaurea cariensis</i> , <i>Inula anatolica</i> , <i>Pallenis spinosa</i> , <i>Iberis carica</i> , <i>Dianthus sp.</i> , <i>Silene vulgaris</i> , <i>Spartium junceum</i> , <i>Trifolium pilulare</i> , <i>Lavandula stoechas</i> , <i>Prunella vulgaris</i> , <i>Rumex crispus</i> , <i>Rumex scutatus</i> , <i>Crucianella latifolia</i> , <i>Galium sp.</i>	Çatav & ark., 2014
<i>Hordeum vulgare</i> , <i>Triticum aestivum</i> , <i>Secale cereale</i> , <i>Avena sativa</i> , <i>Vicia sativa</i> , <i>Brassica napus</i> , <i>Brassica oleracea var. capitata</i> , <i>Helianthus annuus</i>	<i>Sinapis alba</i>	Dişli & Nemli, 2014
<i>Salvia pocolata</i>	<i>Portulaca oleracea</i>	Erez & ark., 2014
<i>Liquidambar orientalis</i>	Mısır, Buğday, <i>Cynanchum acutum</i> , <i>Peganum harmala</i>	İlhan & Çolak, 2014
<i>Nepeta meyeri</i>	<i>Cynodon dactylon</i> , <i>Avena fatua</i> , <i>Sinapis arvensis</i>	İlhan, Mutlu & Atıcı, 2014
<i>Alkanna tinctoria</i> , <i>Ficus elastica</i> , Kombucha çayı	<i>Allium cepa</i>	Karaduman & ark., 2014

Tablo 1. Türkiye 'de yapılmış fitoallelopati çalışmaları (devamı)

Allelopatik Etki Gösteren Bitkiler (Allelopatik Bitkiler)	Allelopatik Etkiye Maruz Kalan Bitkiler (Test Bitkileri)	Kaynak
<i>Nepeta transcaucasica</i>	<i>Zea mays</i> , <i>Hordeum vulgare</i> , <i>Triticum aestivum</i> , <i>Cynodon dactylon</i> , <i>Amaranthus retroflexus</i> , <i>Onopordium acanthium</i>	Karakuş & ark., 2014
Lavanta	<i>Amaranthus retroflexus</i> , <i>Rumex crispus</i> , <i>Sinapis arvensis</i> , <i>Triticum aestivum</i> , <i>Helianthus annuus</i> , <i>Cicer arietinum</i>	Karaman & ark., 2014
<i>Juglans regia</i>	<i>Triticum vulgare</i>	Kılıç, Kocacalıskan & Terzi, 2014
<i>Juglans regia</i>	<i>Triticum vulgare</i> , <i>Cucumis sativus</i> , <i>Lycopersicum esculentum</i> , <i>Lepidium sativum</i>	Kılıç, 2014
<i>Cistus laurifolius</i>	<i>Cistus laurifolius</i> , <i>Pinus nigra</i> , <i>Amaranthus retroflexus</i> , <i>Melilotus alba</i> , <i>Rumex crispus</i> , <i>Papaver rhoeas</i> , <i>Triticum aestivum</i>	Kılıçgil, 2014
<i>Simmondsia chinensis</i> , <i>Lavandula angustifolia</i>	<i>Zea mays</i> , <i>Lens culinaris</i>	Kuru & ark., 2014

<i>Thymus vulgaris</i>	<i>Amaranthus retroflexus, Portulaca oleracea, Physalis angulata, Solanum nigrum</i>	Üremiş & ark., 2014
<i>Melissa officinalis, Eucalyptus camaldulensis</i>	<i>Cynodon dactylon</i>	Yazlık & Ruşen, 2014a
<i>Eucalyptus camaldulensis, Melissa officinalis</i>	<i>Cynodon dactylon, Cyperus rotundus, Lycopersicum esculentum</i>	Yazlık & Ruşen, 2014b
<i>Hordeum vulgare, Phaseolus vulgaris, Beta vulgaris</i> provaryete <i>altissima, Brassica oleracea</i> var. <i>capitata</i> f. <i>alba, Onobrychis viciifolia</i>	<i>Cuscuta approximata, Medicago sativa</i>	Yergin Özkan, 2014
<i>Trachystemon orientalis</i>	<i>Lepidium sativum, Abutilon theophrasti</i>	Yılar & ark., 2014
Antep turbu, Karabuğday, Arpa, Kolza, Adi fiğ, Dereotu, Adaçayı, Kekik	<i>Salvia officinalis</i>	Arabacı & ark., 2015
<i>Origanum onites</i>	<i>Amaranthus retroflexus, Rumex crispus, Sinapis arvensis, Triticum aestivum, Helianthus annuus, Cicer arietinum</i>	Erbaş & ark., 2015
<i>Artemisia vulgaris, Şeker pancarı, Buğday, Ceviz</i>	<i>Amaranthus retroflexus, Alhagi pseudoalhagi, Secale cereale, Chenopodium album, Avena fatua</i>	Kılınç, 2015
<i>Morchella elata</i>	<i>Alyssum caricum, Daucus carota, Lavandula stoechas</i> subsp. <i>cariensis, Phleum exaratum</i>	Kırkışla & ark., 2015
Biberiye, Zencefil, Kekik	Adi fiğ, Horozibiği	Kitiş & Özkan, 2015
<i>Juglans regia</i>	<i>Lepidium sativum</i>	Kocaçalışkan, Kılıç & Terzi, 2015
<i>Nepeta meyeri</i>	<i>Amaranthus retroflexus, Chenopodium album, Cirsium arvense, Sinapis arvensis</i>	Kordali, Tazegul & Cakir, 2015
<i>Lavandula angustifolia</i>	<i>Phaseolus vulgaris, Triticum aestivum</i>	Kuru, Kara & Parlak, 2015
<i>Eichhornia crassipes</i>	<i>Zea mays</i>	Sıvacı & ark., 2015
<i>Umbilicaria decussata, Parmelina tiliacea, Bryoria fuscescens</i>	<i>Triticum aestivum</i>	Uzunkaya, 2015
<i>Umbilicaria decussata, Parmelina tiliacea, Bryoria fuscescens</i>	<i>Triticum aestivum</i>	Uzunkaya, Doğan & Akgül, 2015

Tablo 1. Türkiye 'de yapılmış fitoallelopati çalışmaları (devamı)

Allelopatik Etki Gösteren Bitkiler (Allelopatik Bitkiler)	Allelopatik Etkiye Maruz Kalan Bitkiler (Test Bitkileri)	Kaynak
<i>Origanum vulgare, Lavandula angustifolia, Rosmarinus officinalis</i>	<i>Sorghum halepense</i>	Yazlık & Üremiş, 2015
<i>Triticum vulgare, Juglans regia, Beta vulgaris, Artemisia vulgaris</i>	<i>Amaranthus retroflexus, Alhagi pseudoalhagi, Secale cereale, Chenopodium album, Avena fatua</i>	Yurttaş Kılınç, 2015

<i>Melissa officinalis</i> , <i>Tilia cordata</i> , <i>Anthemis haussknechtii</i> , <i>Rosmarinus officinalis</i>	<i>Triticum aestivum</i>	Zeren, 2015
<i>Lythrum salicaria</i>	<i>Lactuca sativa</i>	Akın & ark., 2016
<i>Juglans regia</i>	<i>Triticum vulgare</i> , <i>Lepidium sativum</i>	Arslan, Terzi & Kocaçalışkan, 2016
<i>Origanum onites</i> , <i>Rosmarinus officinalis</i>	<i>Triticum aestivum</i>	Atak, Mavi ve Üremiş, 2016a
<i>Origanum onites</i> , <i>Rosmarinus officinalis</i>	<i>Triticum aestivum</i> , <i>Avena sterilis</i> , <i>Sinapis arvensis</i>	Atak, Mavi ve Üremiş, 2016b
<i>Origanum minutiflorum</i> , <i>Rosmarinus officinalis</i>	<i>Amaranthus hybridus</i> , <i>Amaranthus retroflexus</i> , <i>Urtica urens</i> , <i>Echinochloa colonum</i> , <i>Physalis angulata</i> , <i>Solanum nigrum</i> , <i>Sinapis arvensis</i> , <i>Portulaca oleracea</i> , Acur, Bamyas, Biber, Buğday, Domates, Maydanoz, Hıyar, Kavun, Marul, Mısır	Cunedioğlu & Üremiş, 2016
Aspir	Buğday, Arpa, Ayçiçeği, Nohut	Day, 2016
<i>Chenopodium album</i>	Kolza	Ghiyasi & ark., 2016
<i>Vicia sativa</i>	<i>Avena sterilis</i> , <i>Sinapis arvensis</i> , <i>Lactuca sativa</i> , <i>Lepidium sativum</i> , <i>Amaranthus retroflexus</i> , <i>Chenopodium album</i> , <i>Echinochloa colonum</i> , <i>Corchorus olitorus</i> , <i>Setaria verticillata</i> , <i>Portulaca oleracea</i>	Kitiş, Kolören ve Uygur, 2016
<i>Myrtus communis</i>	<i>Amaranthus retroflexus</i> , <i>Chenopodium album</i> , <i>Cirsium arvense</i> , <i>Lactuca serriola</i> , <i>Rumex crispus</i>	Kordali & ark., 2016
<i>Simmondsia chinensis</i> , <i>Lavandula angustifolia</i>	<i>Zea mays</i> , <i>Phaseolus vulgaris</i> , <i>Triticum aestivum</i> , <i>Lens culinaris</i>	Kuru, 2016
Mürver	Horozibiği, Sirken	Tığ, Işık & Bulut, 2016
<i>Vicia sativa</i> , <i>Vicia villosa</i> , <i>Vicia pannonica</i> , <i>Vicia narbonensis</i> , <i>Vicia villosa</i> spp.	<i>Amaranthus retroflexus</i>	Türkmen & Işık, 2016
Kanola, Siyah turp, Reyhan, Kekik, Adaçayı, Mercanköşk, Lavanta	<i>Phelipanche ramosa</i>	Üremiş & Arslan, 2016
<i>Rosmarinus officinalis</i> , <i>Origanum syriacum</i>	<i>Amaranthus retroflexus</i> , <i>Portulaca oleracea</i> , <i>Hirschfeldia incana</i>	Zambak & ark., 2016
<i>Lythrum salicaria</i>	<i>Lactuca sativa</i>	Akın, Akanıl Bingöl & Leblebici, 2017
<i>Verbascum cheiranthifolium</i> var. <i>asperulum</i> , <i>Salvia limbata</i>	<i>Zea mays</i> , <i>Portulaca oleracea</i>	Bingöl & Battal, 2017
Kekik, Gül	Buğday	Coşkun & ark., 2017
<i>Plagiomnium undulatum</i>	<i>Sinapis arvensis</i> , <i>Avena sterilis</i>	Düzelten, 2017
Rezene, Limon otu, Reyhan, Diş otu	Anadolu üçgülü, Gazal boynuzu, Arı otu	Öner & ark., 2017
Gül, Kekik	<i>Zea mays</i>	Tas & ark., 2017
<i>Cinclidotus pachylomoides</i>	<i>Capsicum annuum</i> , <i>Zea mays</i>	Türkyılmaz Ünal & ark., 2017a

Tablo 1. Türkiye 'de yapılmış fitoallelopati çalışmaları (devamı)

Allelopatik Etki Gösteren Bitkiler (Allelopatik Bitkiler)	Allelopatik Etkiye Maruz Kalan Bitkiler (Test Bitkileri)	Kaynak
<i>Palustriella falcata</i>	<i>Sinapis arvensis</i>	Türkyılmaz Ünal & ark., 2017b
<i>Bryum schleicheri</i> , <i>Cinclidotus pachylomoides</i> , <i>Palustriella falcata</i> , <i>Plagiomnium undulatum</i>	<i>Triticum aestivum</i> , <i>Helianthus annuus</i> , <i>Avena sterilis</i> , <i>Sinapis arvensis</i>	Türkyılmaz Ünal & ark., 2017c
<i>Bryum schleicheri</i>	<i>Sinapis arvensis</i> , <i>Avena sterilis</i>	Türkyılmaz Ünal & ark., 2017d
<i>Triticum aestivum</i>	Mısır	Akgün & ark., 2018
<i>Triticum aestivum</i>	<i>Hordeum vulgare</i> , <i>Zea mays</i> , <i>Triticum aestivum</i> , <i>Phaseolus vulgaris</i> , <i>Medicago sativa</i> , <i>Lolium perenne</i> , <i>Festuca ovina</i> , <i>Beta vulgaris</i>	Akgün, Ayata & Karaman, 2018
<i>Helianthus annuus</i> , <i>Triticum aestivum</i>	<i>Sinapis arvensis</i> , <i>Sinapis alba</i>	Bayram, 2018
Kekik	Arpa	Coşkun & ark., 2018
<i>Rosmarinus officinalis</i> , <i>Origanum minutiflorum</i>	<i>Amaranthus hybridus</i> , <i>Amaranthus retroflexus</i> , <i>Echinochloa colonum</i> , <i>Portulaca oleracea</i> , <i>Physalis angulata</i> , <i>Solanum nigrum</i> , <i>Sinapis arvensis</i> , <i>Urtica urens</i>	Cunedioğlu & Üremiş, 2018
<i>Plagiomnium undulatum</i>	<i>Sinapis arvensis</i>	Düzelten Ballı & ark., 2018
<i>Urtica dioica</i> , <i>Trachystemon orientalis</i> , <i>Smilax excelsa</i>	<i>Lactuca sativa</i> , <i>Lepidium sativum</i> , <i>Amaranthus retroflexus</i> , <i>Urtica urens</i> , <i>Datura stramonium</i> , <i>Echinochloa crus-galli</i> , <i>Vicia sativa</i> , <i>Lolium perenne</i>	Gebece, 2018
Lavanta, Adaçayı, Nane, Kişniş, Kekik	<i>Chenopodium album</i>	Işık & Temur Çınar, 2018
<i>Juglans regia</i>	<i>Raphanus sativus</i>	Kaymak, 2018
<i>Raphanus sativus</i>	<i>Zea mays</i>	Narlı, 2018
Rezene, Ebegümece, Kırmızı yonca, Hardal, Dereotu, Sedef otu, Kimyon, Meyankökü	<i>Capsicum annum</i>	Özbay, 2018
<i>Cuminum cyminum</i> , <i>Mentha longifolia</i> , <i>Allium sativum</i>	<i>Rumex crispus</i> , <i>Convolvulus arvensis</i>	Üstüner, Kordali & Bozhüyük, 2018
<i>Bituminaria bituminosa</i>	<i>Triticum aestivum</i>	Acar & ark., 2019
<i>Lythrum salicaria</i>	<i>Lactuca sativa</i>	Akın, Bingöl & Leblebici, 2019
<i>Helianthus annuus</i> , <i>Triticum aestivum</i>	<i>Papaver rhoeas</i> , <i>Sinapis alba</i>	Aydemir, 2019
<i>Plagiomnium undulatum</i>	<i>Avena sterilis</i>	Düzelten Ballı & ark., 2019
<i>Origanum syriacum</i> , <i>Origanum majorana</i>	<i>Amaranthus retroflexus</i> , <i>Portulaca oleracea</i> , <i>Physalis angulata</i> , <i>Echinochloa colonum</i> , <i>Solanum nigrum</i> , <i>Gossypium hirsutum</i> , <i>Zea mays</i> , <i>Lycopersicon esculentum</i> , <i>Lactuca sativa</i> , <i>Petroselinum crispum</i>	Efil & Üremiş, 2019a

<i>Origanum syriacum</i> , <i>Origanum majorana</i>	<i>Amaranthus retroflexus</i> , <i>Portulaca oleracea</i> , <i>Physalis angulata</i> , <i>Echinochloa colonum</i> , <i>Solanum nigrum</i> , <i>Gossypium hirsutum</i> , <i>Zea mays</i> , <i>Lycopersicon esculentum</i> , <i>Lactuca sativa</i> , <i>Petroselinum crispum</i>	Efil & Üremiş, 2019b
---	--	----------------------

Tablo 1. Türkiye 'de yapılmış fitoallelopati çalışmaları (devamı)

Allelopatik Etki Gösteren Bitkiler (Allelopatik Bitkiler)	Allelopatik Etkiye Maruz Kalan Bitkiler (Test Bitkileri)	Kaynak
<i>Inula viscosa</i> , <i>Ailanthus altissima</i>	<i>Amaranthus albus</i> , <i>Amaranthus hybridus</i> , <i>Amaranthus retroflexus</i> , <i>Avena sterilis</i> , <i>Echinochloa crus galli</i> , <i>Echinochloa colonum</i> , <i>Hirchfeldia incana</i> , <i>Lolium multiflorum</i> , <i>Portulaca oleracea</i> , <i>Setaria verticillata</i> , <i>Sinapis arvensis</i> , <i>Capsicum annuum</i> , <i>Lycopersicon esculentum</i> , <i>Triticum durum</i> , <i>Triticum aestivum</i> , <i>Zea mays</i>	Horuz, 2019
<i>Nepeta transcaucasica</i>	<i>Zea mays</i> , <i>Hordeum vulgare</i> , <i>Triticum aestivum</i> , <i>Cynodon dactylon</i> , <i>Amaranthus retroflexus</i> , <i>Onopordium acanthium</i>	Karakuş & ark., 2019
<i>Origanum onites</i> , <i>Origanum majorana</i> , <i>O. onites</i> x <i>O. majorana</i>	<i>Amaranthus albus</i> , <i>Amaranthus hybridus</i> , <i>Amaranthus retroflexus</i> , <i>Avena sterilis</i> , <i>Echinochloa colonum</i> , <i>Hirchfeldia incana</i> , <i>Lolium multiflorum</i> , <i>Portulaca oleracea</i> , <i>Setaria verticillata</i> , <i>Sinapis arvensis</i> , <i>Capsicum annuum</i> , <i>Lycopersicon esculentum</i> , <i>Triticum durum</i> , <i>Triticum aestivum</i> , <i>Zea mays</i>	Kurt, 2019
<i>Raphanus sativus</i> , <i>Brassica campestris</i> subsp. <i>rapa</i>	<i>Amaranthus retroflexus</i> , <i>Portulaca oleracea</i>	Özdemir & Üremiş, 2019
<i>Mentha piperita</i> , <i>Mentha spicata</i>	<i>Triticum monococcum</i> , <i>Triticum durum</i> , <i>Triticum dicoccum</i> , <i>Triticum aestivum</i> , <i>Triticum spelta</i>	Turgut, 2019
<i>Mentha piperita</i> , <i>Mentha spicata</i>	<i>Triticum monococcum</i> , <i>Triticum durum</i> , <i>Triticum dicoccum</i> , <i>Triticum aestivum</i> , <i>Triticum spelta</i>	Turgut & Yalçın, 2019
<i>Rosmarinus officinalis</i>	<i>Triticum aestivum</i>	Yaman & Şimşek, 2019
<i>Origanum onites</i>	<i>Amaranthus retroflexus</i> , <i>Triticum aestivum</i> , <i>Lepidium sativum</i>	Yılar, Bayar & Onaran, 2019
<i>Urtica dioica</i> , <i>Brassica oleracea</i> var. <i>acephala</i> , <i>Rhododendron ponticum</i> , <i>Rhododendron luteum</i>	Ayçiçeği, Mısır, Soya	Yıldız, 2019
<i>Musa cavendishii</i>	<i>Amaranthus retroflexus</i> , <i>Avena sterilis</i> , <i>Chenopodium album</i> , <i>Cuscuta</i> spp., <i>Solanum nigrum</i> , <i>Sinapis arvensis</i> , <i>Sorghum</i>	Yılmaz, 2019a

	<i>halepense, Lepidium sativum, Cucumis sativus, Phaseolis vulgaris</i>	
<i>Brassica oleracea</i>	<i>Portulaca oleracea, Chenopodium album, Solanum nigrum, Amaranthus retroflexus, Zea mays, Beta vulgaris</i>	Yılmaz, 2019b
<i>Datura stramonium</i>	<i>Amaranthus retroflexus, Chenopodium album, Beta vulgaris</i>	Yorulmaz, 2019
<i>Verbascum cheiranthifolium</i> var. <i>asperulum, Achillea filipendulina, Salvia limbata</i>	<i>Zea mays, Portulaca oleraceae</i>	Bingöl & Battal, 2020
<i>Ruta graveolens, Citrus bergamia</i>	<i>Amaranthus retroflexus, Convolvulus arvensis, Rumex crispus</i>	Bozhuyuk, 2020
Yulaf	Ayçiçeği, Aspir, Kolza, Soya, Buğday, Yulaf	Ergin & Kaya, 2020
<i>Carthamus tinctorius</i>	<i>Hordeum vulgare, Triticum aestivum</i>	Kulan, Ergin & Kaya, 2020

Tablo 1. Türkiye 'de yapılmış fitoallelopati çalışmaları (devamı)

Allelopatik Etki Gösteren Bitkiler (Allelopatik Bitkiler)	Allelopatik Etkiye Maruz Kalan Bitkiler (Test Bitkileri)	Kaynak
<i>Brassica oleracea</i>	<i>Amaranthus retroflexus, Chenopodium album, Solanum nigrum, Zea mays, Beta vulgaris</i>	Kural & Özkan, 2020
<i>Ulva rigida</i>	<i>Treptacantha barbata</i>	Künili & Ak, 2020
<i>Raphanus sativus, Raphanus sativus</i> var. <i>radikula</i>	<i>Avena sterilis, Echinochloa crus-galli, Sorghum halepense</i>	Şişek, 2020
<i>Brassica oleracea</i> var. <i>acephala, Urtica dioica, Rhododendron ponticum, Rhododendron luteum</i>	Ayçiçeği, Mısır, Soya	Yıldız, Kara & Özcan, 2020
<i>Datura stramonium</i>	<i>Amaranthus retroflexus, Chenopodium album, Beta vulgaris</i>	Yorulmaz & Yergin Özkan, 2020
<i>Lavandula x intermedia</i>	<i>Zea mays</i>	Binbir & ark., 2021
Kekik	<i>Avena fatua</i>	Coşkun & ark., 2021
<i>Avena sativa</i>	<i>Hordeum vulgare, Triticum aestivum, Avena sativa, Phaseolus vulgaris, Lens culinaris, Beta vulgaris, Helianthus annuus, Lolium multiflorum, Trifolium incarnatum, Medicago sativa, Amaranthus albus, Sinapis arvensis</i>	Karaman, Türkay & Akgün, 2021
<i>Mentha pulegium</i>	<i>Capsicum annum, Triticum aestivum, Amaranthus palmeri, Amaranthus albus, Avena fatua, Sinapis arvensis</i>	Karaman, Yaşar & Tursun, 2021
Buğday	<i>Amaranthus retroflexus, Lolium perenne</i>	Kitiş, Tekin, & Akar, 2021

<i>Ailanthus altissima</i> , <i>Inula viscosa</i> , <i>Inula graveolens</i> , <i>Datura stramonium</i> , <i>Phoenix dactylifera</i> , <i>Washingtonia filifera</i>	<i>Sinapis alba</i>	Öngen, 2021
<i>Datura stramonium</i>	<i>Amaranthus retroflexus</i> , <i>Chenopodium album</i> , <i>Beta vulgaris</i>	Turan, 2021
<i>Origanum syriacum</i> x <i>O. onites</i> , <i>O. syriacum</i> x <i>O. vulgare</i> , <i>O. syriacum</i> x <i>O. majorana</i>	<i>Amaranthus palmeri</i>	Yasar & ark., 2021
<i>Platismatia glauca</i>	<i>Portulaca oleracea</i> , <i>Amaranthus retroflexus</i> , <i>Setaria verticillata</i> , <i>Oryza sativa</i>	Aydın, 2022
<i>Xanthoparmelia somloensis</i>	<i>Lycopersicum esculentum</i>	Bingöl & ark., 2022
<i>Rosa damascana</i> , <i>Thymus vulgare</i>	Arpa	Coskun & ark., 2022
Beyaz lahana, Kırmızı lahana, Siyah turp, Tere	<i>Sorghum halepense</i>	Elsakran, 2022
<i>Lepidium draba</i> , <i>Acroptilon repens</i> , <i>Thymus kotchyanus</i> , <i>Inula peacockiana</i> , <i>Salvia kronenburgei</i> , <i>Phlomis armeniaca</i>	<i>Amaranthus retroflexus</i> , <i>Portulaca oleracea</i> , <i>Pisum sativum</i> , <i>Hordeum vulgare</i>	Erez & Battal, 2022a
<i>Lepidium draba</i> , <i>Acroptilon repens</i> , <i>Thymus kotchyanus</i> , <i>Inula peacockiana</i>	<i>Pisum sativum</i> , <i>Hordeum vulgare</i> , <i>Amaranthus retroflexus</i> , <i>Portulaca oleracea</i>	Erez & Battal, 2022b
Karabuğday	Buğday, Aspir, Triticale, Nohut	Karaoğlu, 2022
<i>Origanum syriacum</i> , <i>Origanum onites</i> , <i>Origanum majorana</i>	<i>Thlaspi arvense</i> , <i>Amaranthus retroflexus</i> , <i>Rumex crispus</i> , <i>Lactuca serriola</i>	Kordali & ark., 2022
<i>Sorghum bicolor</i>	<i>Triticum</i> sp., <i>Lolium</i> sp., <i>Zea mays</i> , <i>Pisum sativum</i> , <i>Portulaca oleracea</i> , <i>Amaranthus retroflexus</i>	Öten, Şin & Kiremitci, 2022

Tablo 1. Türkiye 'de yapılmış fitoallelopati çalışmaları (devamı)

Allelopatik Etki Gösteren Bitkiler (Allelopatik Bitkiler)	Allelopatik Etkiye Maruz Kalan Bitkiler (Test Bitkileri)	Kaynak
<i>Dermatocarpon miniatum</i> , <i>Parmelia saxatilis</i>	<i>Ceratophyllum demersum</i> , <i>Bacopa monnieri</i>	Tokgöz, 2022
<i>Origanum syriacum</i> , <i>Laurus nobilis</i>	<i>Amaranthus retroflexus</i> , <i>Glycyrrhiza glabra</i> , <i>Rumex crispus</i> , <i>Physalis angulata</i> , <i>Triticum aestivum</i> , <i>Zea mays</i> , <i>Gossypium hirsutum</i>	Tursun & ark., 2022
Kekik, Gül	Buğday	Tutenocakli & ark., 2022
<i>Thymus canoviridis</i> , <i>Thymus ericalyx</i> , <i>Thymus fallax</i>	<i>Amaranthus retroflexus</i> , <i>Convolvulus arvensis</i> , <i>Chenopodium album</i>	Usanmaz Bozhüyük & Kordali, 2022
<i>Usnea florida</i>	<i>Amaranthus retroflexus</i> , <i>Setaria verticillata</i> , <i>Portulaca oleracea</i> , <i>Triticum aestivum</i>	Yılmaz, 2022a
<i>Ailanthus altissima</i> , <i>Inula viscosa</i> , <i>Datura stramonium</i> , <i>Phoenix dactylifera</i> , <i>Solanum</i>	<i>Amaranthus retroflexus</i> , <i>Amaranthus hybridus</i> , <i>Amaranthus palmeri</i>	Yılmaz, 2022b

<i>eleagnifolium, Washingtonia filifera, Origanum onites, Origanum vulgare, Origanum minutiflorum, Origanum majorana, Origanum minutiflorum, Salvia officinalis, Salvia tomentosa, Lavandula officinalis, Rosmarinus officinalis</i>		
<i>Ailanthus altissima, Inula viscosa, Phoenix dactylifera, Solanum eleagnifolium, Datura stramonium</i>	<i>Physalis angulata, Physalis philadelphica</i>	Özdemir, 2023
<i>Satureja hortensis</i>	<i>Amaranthus palmeri, Avena fatua, Portulaca oleracea, Sinapis arvensis, Lepidium sativum, Triticum durum, Capsicum annuum</i>	Yaşar, 2023
<i>Plantago lanceolata, Plantago major</i>	Buğday, ayçiçeği, mercimek, fasulye, havuç, turp ve semizotu	Yaraş, 2023

Sonuç ve Öneriler

Artan dünya nüfusunun beslenme gereksinimlerini karşılamak için tarımsal ürünlerin veriminin ve kalitesinin artırılması yanında, ürün kaybının da en aza indirilmesi amaçlanmaktadır. Bitkisel üretimde verim ve kaliteyi olumsuz yönde etkileyen ve ürün kayıplarına yol açan birçok etmen bulunmaktadır. İklim koşulları (kuraklık, seller, fırtınalar gibi) yanında zararlılar bu etmenlerden en önemlileridir. Bitkisel hastalıklara neden olan patojenler (virüs, bakteri ve mantarları kapsayan hastalık yapıcı mikroorganizmalar), herbivorlar (özellikle böcekler başta olmak üzere akarlar, salyangoz ve sümüklü böcekler, kuşlar ve kemirgenler ile diğer memeli hayvanlar) ve yabancı otlar genel olarak zararlı olarak adlandırılır. Zararlıların neden olduğu ürün kayıpları yaklaşık %70 civarındadır. Bu kayıpta yabancı otların payı yaklaşık %34 iken (Gharde & ark., 2018), mücadele edilmezse yabancı ot kaynaklı ürün kaybı %100'ü bulabilmektedir (Chauhan, 2020).

Günümüzde insanlarda sağlık ve çevre bilincinin gelişmesine paralel olarak tarımda herbisit (yabancı otlarla mücadelede kullanılan tarım ilaçları) kullanmama veya mevcut herbisitlere alternatif olacak allelokimyasalları (biyoherbisit) kullanma yönünde bir eğilim vardır. Allelokimyasallar sentetik tarım ilaçlarının aksine doğada kolayca parçalanabilmekte, bu şekilde çevresel zarar en az seviyeye indirgenmektedir. Ayrıca, tarımsal üretimde maliyetleri azaltmaktadır (Arıkan & Elibüyük, 2015; Özen, Yıldız & Çamlıca, 2017).

Allelokimyasalların, bazı türlerin gelişimini olumsuz yönde etkilemeleri yanında, daha farklı derişimlerde kullanıldıklarında aynı türün veya başka türlerin gelişimini teşvik edebildikleri de tespit edilmiştir (Narwal, 1994). Bu şekilde allelokimyasallar, çevre dostu, daha ucuz ve etkili "bitkisel büyümeyi teşvik ediciler" olarak kullanılabilir veya geliştirilebilir (Oudhia, Kolhe & Tirpathi, 1998).

Allelopatinin kültür bitkisi-kültür bitkisi, yabancı ot-kültür bitkisi ve yabancı ot-yabancı ot ilişkisindeki rolünü ortaya koyan çalışmalar ile allelopatik bitkilerin yabancı otların kontrolünde kullanılabilme olanaklarıyla ilgili araştırmalar artan bir şekilde sürdürülmelidir. Çeşitli bitkilerin taranacağı bu araştırmalarda allelopatik etkinliği yüksek ve biyoteknolojik olarak kullanılabilir olan bitkiler tespit edilecek, böylece yeni ve daha etkili allelokimyasalların keşfi mümkün olacaktır. Bu bağlamda bu kitap bölümü allelopati alanında çalışan ya da çalışacak araştırmacılar ve lisansüstü öğrencileri için allelopatik bitki ve test bitkisi belirlemelerinde yarar sağlayacaktır.

KAYNAKÇA

Acar, Z., Leblebici, S., Gülümser, E., Can, M. & Ayan, İ. (2019). The effect of leaf extracts in different growth periods of *Bituminaria bituminosa* (L.) C.H. Stirt. on some germination and seedling development parameters of wheat. *KSU Journal of Agriculture and Nature*, 22(Suppl 1), 10-15.

Ağar, G., Battal, P., Türker, M., Erez, M. E. & Yıldırım, N. (2006, Haziran 13-15). Bazı bitki ekstraktlarının mısır (*Zea mays* L.) tohumlarının çimlenmesi üzerine allelopatik etkilerinin araştırılması. Allelopati Çalıştayında (Türkiye’de Allelopatinin Kullanımı: Dün, Bugün, Yarın) sunulan bildiri, Yalova.

Akgün, İ., Ayata, R., Karaman, R. & Karaca, G. (2018a). Effect of wheatgrass (*Triticum aestivum* L.) juice on seedling growth and *Rhizoctonia solani* in corn. *Scientific Papers Series A Agronomy*, 61(1), 149-154.

Akgün, İ., Ayata, R. & Karaman, R. (2018b). Buğday (*Triticum aestivum* L.) çim suyunun tohum çimlenmesi üzerine etkisi. *Akademia Mühendislik ve Fen Bilimleri Dergisi*, 1(4), 19-24.

Akın, B., Bingöl, N., Leblebici, S. & Kocacalışkan, I. (2016, Ağustos 22-26). Allelopathic effects leachate extracts of an invader plant species (*Lythrum salicaria* L.) on seed germination and seedling growth of lettuce. International Congress on Fundamental and Applied Sciences’ta sunulan bildiri, İstanbul, Türkiye.

Akın, B., Akanıl Bingöl, N. & Leblebici, S. (2017). *Lythrum salicaria* L. ekstraktlarının marul tohumlarının çimlenmesi ve fide gelişimi üzerine allelopatik etkisi. *Akademia Disiplinlerarası Bilimsel Araştırmalar Dergisi*, 3(1), 23-30.

Akın, B., Bingöl, N. & Leblebici, S. (2019). Kırmızı hevulma (*Lythrum salicaria* L.) ekstraktlarının farklı sıcaklık ve konsantrasyonlarının marul tohumları üzerindeki allelopatik etkisi. *Avrupa Bilim ve Teknoloji Dergisi* 17, 290-296.

Aksakal, Ö., Kaya, Y. & Kaderoğlu, N. (2014, Haziran 23-27). Endemik *Salvia huberi* Hedge türünün esansiyel yağının allelopatik potansiyeli. 22. Ulusal Biyoloji Kongresinde sunulan bildiri.

Aksoy, E. O. (2003). Canavarotu türlerinin (*Orobanchae* spp.) Çukurova Bölgesi’ndeki önemi ve mücadele olanakları üzerine araştırmalar (Doktora Tezi), Çukurova Üniversitesi Fen Bilimleri Enstitüsü, Adana.

Altındal, N. & Altındal, D. (2013). Allelopathic effect of sage and Turkish oregano volatile oils on in vitro in sainfoin (*Onobrychis viciifolia*). *Teop*, 16(3), 328-333.

Arabacı, O., Yıldırım, E., Çakır, A., Yetemen, Y. & Tan, U. (2015, Ekim 6-9). Bazı bitkilerin tıbbi adaçayı (*Salvia officinalis* L.) tohumlarının çimlenmesi ve fide kalitesi üzerine etkisi. Doğu Karadeniz II. Organik Tarım Kongresinde sunulan bildiri, Rize.

Arıkan, N. & Elibüyük, İ.Ö. (2015). Yabancı otlarla mücadelede allelopatinin kullanımı. *Türk Bilimsel Derlemeler Dergisi*, 8(1), 46-50.

Arslan, M., Üremiş, I. & Uludağ, A. (2005). Determining bio-herbicidal potential of rapeseed, radish and turnip extracts on germination inhibition of cutleaf ground-cherry (*Physalis angulata* L.) seeds. *Journal of Agronomy*, 4, 134-137.

Arslan, M., Terzi, İ. & Kocaçalışkan, İ. (2016, Ağustos 22-26). Effects of walnut leaf extracts prepared in different solvents on seed germination and seedling growth of wheat and cress. International Congress on Fundamental and Applied Sciences’ta sunulan bildiri, İstanbul, Türkiye.

Atak, M., Mavi, K. & Uremiş, I. (2016a, Ekim 6-9). Allelopathic effects of oregano and rosemary essential oils on germination and seedling growth of durum wheat. VII International Scientific Agriculture Symposium (AgroSym 2016)'da sunulan bildiri, Bosna Hersek.

Atak, M., Mavi, K. & Uremiş, I. (2016b). Bio-herbicidal effects of oregano and rosemary essential oils on germination and seedling growth of bread wheat cultivars and weeds. *Romanian Biotechnological Letters*, 21(1), 11149-11159.

Aydemir, A. (2019). *Papaver rhoeas* ve *Sinapis alba* yabancı otlarının kontrolünde ayçiçeği ve buğday eksudatlarının etkilerinin araştırılması (Yüksek Lisans Tezi), Niğde Ömer Halisdemir Üniversitesi Fen Bilimleri Enstitüsü, Niğde.

Aydın, N. (2022). Epifitik liken *Platismatia glauca* (L.) W. L. Culb & C. F. Culb aseton ekstraktının allelopatik ve genotoksik etkilerinin belirlenmesi (Yüksek Lisans Tezi), Eskişehir Teknik Üniversitesi Lisansüstü Eğitim Enstitüsü, Eskişehir.

Aydın, O. (2009). Bitkisel kökenli bazı uçucu yağların bazı yabancı ot tohumlarının çimlenme ve çıkışına olan fumigant etkilerinin araştırılması (Yüksek Lisans Tezi), Kahramanmaraş Sütçü İmam Üniversitesi Fen Bilimleri Enstitüsü, Kahramanmaraş.

Aydın, O. & Tursun, N. (2009, Temmuz 15-18). Bitkisel kökenli bazı uçucu yağların bazı yabancı ot tohumlarının çimlenme ve çıkışına olan etkilerinin araştırılması. Türkiye III. Bitki Koruma Kongresinde sunulan bildiri, Van.

Aydın, O. & Tursun, N. (2010). Bitkisel kökenli bazı uçucu yağların bazı yabancı ot tohumlarının çimlenme ve çıkışına olan etkilerinin araştırılması. *Kahramanmaraş Sütçü İmam Üniversitesi Doğa Bilimleri Dergisi*, 13(1), 11-17.

Azırak, S. (2002). Bazı uçucu yağ bitkilerinin ve aromakimyasalların yabancı ot türlerinin çimlenmesi üzerine allelopatik etkisi (Yüksek Lisans Tezi), Kahramanmaraş Sütçü İmam Üniversitesi Fen Bilimleri Enstitüsü, Kahramanmaraş.

Azırak, S. & Kahraman, S. (2008). Allelopathic effect of some essential oils and components on germination of weed species. *Acta Agriculturae Scandinavica, Section B-Soil and Plant Science*, 58, 88-92.

Bakkali, F., Averbeck, S., Averbeck D. & Idoamar, M. (2008). Biological effects of essential oils- a review. *Food and Chemical Toxicology*, 46(2), 446-475.

Baydar, H., Altındal, D. & Karadoğan, T. (2009). Patateste sürgün gelişimi üzerine uçucu yağların etkisi. *Süleyman Demirel Üniversitesi Fen Bilimleri Enstitüsü Dergisi*, 13-2, 137-141.

Bayram, M. (2018). Ayçiçeği ve buğday bitkisi kök eksudatlarının *Sinapis arvensis* L. ve *Sinapis alba* L. türlerinin tohum çimlenmesi ve fide gelişimi üzerine allelopatik etkilerinin araştırılması (Yüksek Lisans Tezi), Niğde Ömer Halisdemir Üniversitesi Fen Bilimleri Enstitüsü, Niğde.

Binbir, U., Türkmen, C., Çıkılı, Y., Coşkun, Y. & Tas, İ. (2021). Lavandin uçucu yağının mısır (*Zea mays* L.) çimlenme ve fide gelişimine etkileri. *ÇOMÜ Ziraat Fakültesi Dergisi*, 9(1), 89-95.

Bingöl, Ö. (2013). *Verbascum cheiranthifolium* boiss. var. *asperulum* (Boiss.) Murb., *Achillea filipendulina* Lam. ve *Salvia limbata* C.A. Meyer ekstraktlarının *Zea mays* L. ve *Portulaca oleraceae* L. tohumlarının çimlenmesi üzerine allelopatik etkisinin araştırılması (Doktora Tezi), Yüzüncü Yıl Üniversitesi Fen Bilimleri Enstitüsü, Van.

Bingöl, Ö. & Battal, P. (2017). *Verbascum cheiranthifolium* Boiss. var. *asperulum* (Boiss.) Murb. ve *Salvia limbata* C.A.Mey. ekstraktlarının *Zea mays* L. ve *Portulaca oleraceae* L. tohumlarının çimlenmesi üzerine allelopatik etkisinin araştırılması. *Türkiye Tarımsal Araştırmalar Dergisi*, 4(2), 176-185.

Bingöl, Ö. & Battal, P. (2020). *Verbascum cheiranthifolium* Boiss. var. *asperulum* (Boiss.) Murb., *Achillea filipendulina* Lam. ve *Salvia limbata* C.A.Mey. ekstraktlarının *Zea mays* L. ve *Portulaca oleraceae* L. tohumlarında α -amilaz aktivitesi üzerine allelopatik etkisi. *Doğu Fen Bilimleri Dergisi*, 3(1), 39-49.

Bingöl, Ö., Battal, A., Erez, M. E. & Aslan A. (2022). Investigation of the allelopathic effects of lyophilized ethanol extract of *Xanthoparmelia somloensis* (Gyelnik) Hale lichen on tomato plant. *Anatolian Journal of Botany*, 6(1), 39-43.

Boz, O. (2003). Allelopathic effects of wheat and rye straw on some weeds and crops. *Asian Journal of Plant Sciences*, 2(10), 772-778.

Bozari, S. (2012). Lamiaceae familyasına ait farklı türlerden elde edilen allelopatik potansiyele sahip esansiyel yağların genotoksik etkilerinin belirlenmesi (Doktora Tezi), Atatürk Üniversitesi Fen Bilimleri Enstitüsü, Erzurum.

Bozari, S., Agar, G., Aksakal, O., Erturk, F. A. & Yanmis, D. (2013). Determination of chemical composition and genotoxic effects of essential oil obtained from *Nepeta nuda* on *Zea mays* seedlings. *Toxicology and Industrial Health*, 29(4), 339-348.

Bozdoğan, O. (2004). Doğu - Akdeniz bölgesi Ilgın (*Tamarix* spp.) türlerinin ve dağılımlarının saptanması ile allelopatik etkilerinin ve doğal düşmanlarının belirlenmesi (Yüksek Lisans Tezi), Çukurova Üniversitesi Fen Bilimleri Enstitüsü, Adana.

Bozdoğan, O. & Uygur, F. N. (2007, Ağustos 27-29). İzmir Ilgını (*Tamarix smyrnensis* Bunge)'nın bazı yabancı ot türleri ve kültür bitkileri üzerindeki allelopatik etkilerinin belirlenmesi. Türkiye II. Bitki Koruma Kongresinde sunulan bildiri, Isparta.

Bozhuyuk, A. U. (2020). Herbicidal activity and chemical composition of two essential oils on seed germinations and seedling growths of three weed species. *Journal of Essential Oil Bearing Plants*, 23(4), 821-831.

Bulut, Y. & Demir, M. (2007). The allelopathic effects of Scots pine (*Pinus sylvestris* L.) leaf extracts on turf grass seed germination and seedling growth. *Asian Journal of Chemistry*, 19(4), 3169-3177.

Bulut, H., Işık, D., Gözükara, K., Türkmen, G. & Beyzi, E. (2014, Eylül 23-25). Bazı tıbbi ve aromatik bitki ekstraktlarının horoz ibiği (*Amaranthus retroflexus* L.) tohumlarının çimlenmesi üzerine etkilerinin araştırılması. II. Tıbbi ve Aromatik Bitkiler Sempozyumunda sunulan bildiri, Yalova.

Cetintas, R., Tursun, N., Karci, A., Almira M. H. & Seyithanoğlu, M. (2006, Kasım 6-9). The bio-herbicidal effects of daphne (*Laurus nobilis* L.) and some of its important components on the germination of some weeds and agronomic crops. 2006 Annual International Research Conference on Methyl Bromide Alternatives and Emissions Reductions'da sunulan bildiri, Florida, ABD.

Chauhan, B. S. (2020). Grand challenges in weed management. *Frontiers in Agronomy*, 1, 3.

Cheng, F. & Cheng, Z. (2015). Research progress on the use of plant allelopathy in agriculture and the physiological and ecological mechanisms of allelopathy. *Frontiers in Plant Science*, 6, 1020.

Coskun, Y., Tas, I., Oral, A., Tutenocakli, T. & Türker, G. (2022). Allelopathic effects of some essential oil components of thyme and rose on germination: Case study of barley. *Current Trends in Natural Sciences*, 11(21), 104-111.

Coşkun, Y., Taş, İ., Oral, A., Türker, G. & Tütenocaklı, T. (2017, Aralık 14-15). Kekik ve gül uçucu yağ bileşenlerinin buğday tohumunda çimlenme üzerinde etkileri. II. Çanakkale Tarımı Sempozyumunda sunulan bildiri, Çanakkale.

Coşkun, Y., Taş, İ., Tütenocaklı, T., Akçura, M. & Oral, A. (2018, Mart 18-21). Effects of thyme essential oil chemicals on germination of barley. Science and Engineering of Polymeric Materials (SEPM 2018)'de sunulan bildiri, Tunus.

Coşkun, Y., Taş, İ., Oral, A., Tütenocaklı, T. & Türker, G. (2021). Kekik uçucu yağ bileşenlerinden timol, karvakrol ve alfa-terpinen'in yabani yulaf üzerine allelopatik etkileri. *ÇOMÜ LJAR*, 2(3), 116-121.

Cunedioğlu, T. & Üremiş, İ. (2016, Eylül 5-8). Sütçüler kekiği (*Origanum minutiflorum* O. Schwarz & P.H. Davis) ve biberiye (*Rosmarinus officinalis* L.) uçucu yağlarının biyoherbisidal potansiyelleri. Uluslararası Katılımlı Türkiye VI. Bitki Koruma Kongresinde sunulan bildiri.

Cunedioğlu, T. & Üremiş, İ. (2018). Biberiye (*Rosmarinus officinalis* L.) ve Sütçüler kekiği (*Origanum minutiflorum* O. Schwarz & P.H. Davis) uçucu yağlarının bazı yabancı ot tohumlarının çimlenmelerine etkileri. *Mustafa Kemal Üniversitesi Ziraat Fakültesi Dergisi*, 23(1), 24-32.

Çatav, Ş. S., Akbaş, K., Küçükakyüz, K. & Tavşanoğlu, Ç. (2014, Haziran 23-27). Kızılçam (*Pinus brutia*) ibrelerinden elde edilen özütlerin 17 Akdeniz bitkisinin çimlenmeleri üzerine etkisi. 22. Ulusal Biyoloji Kongresinde sunulan bildiri.

Çetinsoy, S. (1995). The effects of root exudates of *Boreava orientalis* Jaub and Spach on the root growth of wheat seedlings. *J Turk Phytopath*, 24, 43-46.

Day, S. (2016). Aspir sap ve köklerinden elde edilen uçucu yağların buğday, arpa, ayçiçeği ve nohutun çimlenme ve fide gelişimine etkileri. *Türk Tarım-Gıda Bilim ve Teknoloji Dergisi*, 4(8), 706-711.

Demirkan, H. (2005). Bazı bitki parçalarının *Orobancha ramosa* L.'nin gelişimine olan allelopatik etkilerinin araştırılması. *Ege Üniversitesi Ziraat Fakültesi Dergisi*, 42(3), 45-54.

Dişli, Ö. G. (2013). Farklı sıcaklıkların bitki eksudatlarının ve bazı yeşil gübrelerin akhardal (*Sinapis alba* L.) tohum çimlenmesi ve gelişimi üzerine etkileri (Yüksek Lisans Tezi), Ege Üniversitesi Fen Bilimleri Enstitüsü, İzmir.

Dişli, Ö. G. & Nemli, Y. (2014). *Sinapis alba* L.'nin (Akhardal) çimlenme ve gelişimine, bazı kültür bitkisi kök eksudatları ve yeşil gübrelerinin etkisi. *Ege Üniversitesi Ziraat Fakültesi Dergisi*, 51(1), 13-22.

Doğan, A. (2004). Antep turpu (*Raphanus sativus* L.)'nun mısır bitkisine ve yabancı ot türlerine olan allelopatik etkisinin araştırılması (Yüksek Lisans Tezi), Çukurova Üniversitesi Fen Bilimleri Enstitüsü, Adana.

Doğan, A. & Uygur, F. (2005). Antep turpu (*Raphanus sativus* L.)'nun mısır bitkisine ve yabancı ot türlerine olan allelopatik etkisinin araştırılması. *Türkiye Herboloji Dergisi*, 8(1-2), 10-25.

Doğan, A. & Uygur, F. (2006). Effects of *Raphanus sativus* L. extract on weeds and crops. *Allelopathy Journal*, 17(2), 273-278.

Düzelten, Z. (2017). *Plagiomnium undulatum* (Bryopsida) ekstraktlarının *Sinapis arvensis* ve *Avena sterilis* türlerinin tohum çimlenmesi ve fide gelişimi üzerine allelopatik etkilerinin araştırılması (Yüksek lisans tezi), Niğde Ömer Halisdemir Üniversitesi, Fen Bilimleri Enstitüsü, Niğde.

Düzelten Ballı, Z., Ezer, T., Türkyılmaz Ünal, B. & İşlek, C. (2018). *Plagiomnium undulatum* (Bryophyta) ekstraktlarının *Sinapis arvensis*'in fide gelişimi üzerine etkileri. *Anatolian Bryology*, 4(2), 84-91.

Düzelten Ballı, Z., Ezer, T., Türkyılmaz Ünal, B. & İşlek, C. (2019). *Plagiomnium undulatum* (Bryopsida) ekstraktlarının yabancı yulaf'ın fide gelişimi üzerine allelopatik etkisi. *Anatolian Bryology*, 5(2), 130-137.

Efil, F. (2012). Mercanköşk (*Origanum majorana* L.) ve dağ keklığı (*Origanum syriacum* L.) uçucu yağ ve hidrosollerinin yabancı otlara karşı biyo-herbisidal potansiyellerinin belirlenmesi (Yüksek Lisans Tezi), Mustafa Kemal Üniversitesi Fen Bilimleri Enstitüsü, Hatay.

Efil, F. & Üremiş, İ. (2019a). Dağ keklığı (*Origanum syriacum* L.) ve mercanköşk (*Origanum majorana* L.) bitkilerinden elde edilen uçucu yağların bazı yabancı ot tohumlarının çimlenmesine ve bitki gelişimine etkileri. *Türkiye Herboloji Dergisi*, 22(1), 25-35.

Efil, F. & Üremiş, İ. (2019b). *Origanum syriacum* L. ve *Origanum majorana* L.'dan elde edilen hidrosollerin bazı yabancı ot tohumlarına biyoherbisidal potansiyellerinin belirlenmesi. *Iğdır Üniversitesi Fen Bilimleri Enstitüsü Dergisi*, 9(3), 1226-1233.

Elsakran, M. (2022). Domates (*Lycopersicon esculentum* L.) yetiştiriciliğinde ön bitki olarak kullanılan bazı *Brassica* türlerinin Geliç'e (*Sorghum halepense* (L.) Pers.) allelopatik etkileri ve mücadele olanakları (Doktora Tezi), Kahramanmaraş Sütçü İmam Üniversitesi Fen Bilimleri Enstitüsü, Kahramanmaraş.

Er, T. (2009). Bazı bitki ekstrak ve eksudatlarının domates'te *Orobanche* çimlenmesine ve gelişimine etkileri üzerine araştırmalar (Yüksek Lisans Tezi), Ege Üniversitesi Fen Bilimleri Enstitüsü, İzmir.

Erbaş, S., Elkoyunu, R. & Baydar, H. (2011, Eylül 12-15). Bazı yabancı ot ve kültür bitkisi tohumlarının çimlenmesi ve fide gelişimi üzerine *Salvia officinalis* L. uçucu yağının allelopatik etkisi. Türkiye IX. Tarla Bitkileri Kongresinde sunulan bildiri, Bursa.

Erbaş, S., Özen, F. & Baydar, H. (2011, Eylül 8-10). Allelopathic effect of lavandin oil and major component on germination and seedling development of wild mustard (*Sinapis arvensis* L.). II. International Non-Wood Forest Products Symposium'unda sunulan bildiri, Isparta.

Erbaş, S., Karaman, R., Baydar, H. & Şanlı, A. (2015). Allelopathic effect of oregano (*Origanum onites* L.) on germination and seedling development of some weed and cultivars. *Scientific Papers Series A Agronomy*, LVIII, 190-194.

Ercisli, S. & Türkkal, C. (2005). Allelopathic effects of juglone and walnut leaf extracts on growth, fruit yield and plant tissue composition in strawberry cvs. 'Camarosa' and 'Sweet Charlie'. *The Journal of Horticultural Science and Biotechnology*, 80(1), 39-42.

Ercisli, S., Esitken, A., Türkkal, C. & Orhan, E. (2005). The allelopathic effects of juglone and walnut leaf extracts on yield, growth, chemical and PNE compositions of strawberry cv. Fern. *Plant Soil Environ*, 51(6), 283-287.

Erez, M. E. (2009). *Lepidium draba* L., *Acroptilon repens* (L.) DC., *Thymus kotchyanus* Boiss&Hohen. var. *kotchyanus*, *Inula peacockiana* (Aitch.&Hemsl.) Koravin, *Salvia kronenburgei* Rech. f. ve *Phlomis armeniaca* Wild. bitkilerinin allelopatik potansiyellerinin araştırılması (Doktora Tezi), Yüzüncü Yıl Üniversitesi Fen Bilimleri Enstitüsü, Van.

Erez, M. E., Pınar, S. M., Karabacak, O. & Fidan, M. (2014, Eylül 23-25). Altı farklı *Salvia* türünün antioksidan kapasiteleri, yağ asidi kompozisyonları ve herbisidal aktivitelerinin belirlenmesi. II. Tıbbi ve Aromatik Bitkiler Sempozyumunda sunulan bildiri, Yalova.

Erez, E. & Battal, P. (2022a). Altı farklı bitki türünün allelopatik aktivitelerinin belirlenmesi. *Doğu Fen Bilimleri Dergisi*, 5(1), 30-38.

Erez, M. E. & Battal, P. (2022b). Determination of allelopathic and antimicrobial effects of four different plant species. *International Journal of Nature and Life Sciences*, 6(2), 79-89.

Ergin, N. & Kaya, M. D. (2020). Bazı yağ bitkileri tohumlarının çimlenme ve fide gelişimi üzerine iki yulaf çeşidinin allelopatik etkileri. *Iğdır Üniversitesi Fen Bilimleri Enstitüsü Dergisi*, 10(2), 1419-1428.

Gebece, M. (2018). Ordu ili fındık bahçelerinde ekonomik değeri olan yabancı ot türlerinin ve allelopatik etkilerinin araştırılması (Yüksek Lisans Tezi), Ordu Üniversitesi Fen Bilimleri Enstitüsü, Ordu.

Gepdiremen, H. (2013). Yabani yulaf'ın (*Avena sterilis* L.) çimlenme biyolojisi, bazı eksudat ve yeşil gübrelere çimlenmesine ve gelişimine etkilerinin araştırılması (Yüksek Lisans Tezi), Ege Üniversitesi Fen Bilimleri Enstitüsü, İzmir.

Gharde, Y., Singh, P. K., Dubey, R. P. & Gupta, P. K. (2018). Assessment of yield and economic losses in agriculture due to weeds in India. *Crop Protection*, 107, 12-18.

Ghiyasi, M., Amirnia, R., Tajbakhsh, M., Rahimi, A. & Özdemir, F. A. (2016). Kolza (*Brassica napus* L.) tohumlarında çimlenme ve anormal çim oranı üzerine, *Chenopodium album* L.'un allelopatik etkisi. *Bitlis Eren Üniversitesi Fen Bilimleri Dergisi*, 5(2), 225-228.

Gözcü, D., Uludağ, A. & Güvercin, R. S. (2006, Haziran 13-15). Antep turpunun kanyaş mücadelesinde kullanılması üzerinde bir araştırma. Allelopati Çalıştayında (Türkiye'de Allelopatinin Kullanımı: Dün, Bugün, Yarın) sunulan bildiri, Yalova.

Gülsoy, S., Özkan, K., Mert, A. & Eser, Y. (2008). Chemical compounds of volatile oil obtained from fruit of crimean juniper (*Juniperus excelsa*) and leaves of Turkish plateau oregano (*Origanum minutiflorum*) and allelopathic effects on germination of anatolian black pine (*Pinus nigra* subsp. *pallasiana*). *Biological Diversity and Conservation*, 1(2), 105-114.

Hickman, D. T., Rasmussen, A., Ritz, K., Birkett, M. A. & Neve, P. (2021). Review: Allelochemicals as multi-kingdom plant defense compounds: Towards an integrated approach. *Pest Management Science*, 77, 1121-1131.

Horuz, H. (2019). Andız otu (*Inula viscosa* L.) ve kokar ağaç (*Ailanthus altissima* (Miller) Swingle) bitkilerine ait ekstraktların bazı yabancı ot tohumlarının çimlenmeleri üzerine allelopatik etkilerinin belirlenmesi (Yüksek Lisans Tezi), Hatay Mustafa Kemal Üniversitesi Fen Bilimleri Enstitüsü, Hatay.

Işık, M. (2010). Nohut (*Cicer arietinum* L.) ve mercimeğin (*Lens culinaris* Medik.) ilk gelişme dönemlerinde bazı yabancı otların allelopatik etkisi (Yüksek Lisans Tezi), Ankara Üniversitesi Fen Bilimleri Enstitüsü, Ankara.

Işık, D. & Temur Çınar, C. (2018, Kasım 30-Aralık 2). Bazı tıbbi bitkilerden elde edilen uçucu yağların sirken (*Chenopodium album* L.) üzerine herbisidal etkilerinin araştırılması. 2nd International Symposium on Innovative Approaches in Scientific Studies'de sunulan bildiri, Samsun.

İlhan, V. & Çolak, Ö. F. (2014, Eylül 23-25). *Liquidambar orientalis* (Sığıla ağacı) yapraklarından elde edilen su ekstraktın bazı kültür ve yabancı ot tohumları üzerine fitotoksik etkisi. II. Tıbbi ve Aromatik Bitkiler Sempozyumunda sunulan bildiri, Yalova.

İlhan, V., Mutlu, S. & Atıcı, Ö. (2014, Haziran 23-27). *Nepeta meyeri* esansiyel yağları içerisindeki allelopatik potansiyelli *trans*-pinocarveol kimyasalının allelopatik etkisinin belirlenmesi. 22. Ulusal Biyoloji Kongresinde sunulan bildiri.

- İnal, A. (1987). Juglonun tohum çimlenmesine etkileri üzerine bir araştırma (Yüksek Lisans Tezi), Ege Üniversitesi Fen Bilimleri Enstitüsü, İzmir.
- İskenderoğlu, S. N. (1995). Bitki ekstraktları ve atıklarının yabancı ot türlerinin gelişmesine olan biyoherbisit etkisinin araştırılması (Yüksek Lisans Tezi), Çukurova Üniversitesi Fen Bilimleri Enstitüsü, Adana.
- İşçi, B., Türkseven, S. & Altındişli, A. (2010, Haziran 28-Temmuz 1). Allelopatik etkiye sahip bazı kültür bitkileri ve bitki artıklarının organik bağda yabancı otlara karşı kullanımı. Türkiye IV. Organik Tarım Sempozyumunda sunulan bildiri, Erzurum.
- Kadıoğlu, I. (2004). Effects of hearleaf cocklebur (*Xanthium strumarium* L.) extract on some crops and weeds. *Asian Journal of Plant Sciences*, 3, 696-700.
- Kadıoğlu, I. & Yanar, Y. (2004). Allelopathic effects of plant extracts against seed germination of some weeds. *Asian Journal of Plant Sciences*, 3, 472-475.
- Kadıoğlu, İ., Yanar, Y. & Asav, U. (2005). Allelopathic effects of weeds extracts against seed germination of some plants. *J Environ Biol*, 26(2), 169-173.
- Karaaltın, S., Erol, A., Uslu, O. S., Tüfekçi, A. & Elçi, S. (1999, Kasım 15-18). Elçi yoncasının (*Medicago sativa* var. *elci*) kök, gövde, yaprak, çiçek ve tohumundan elde edilen ekstraktelerin bazı bitki tohumlarının çimlenme ve fide gelişimi üzerine etkileri. Türkiye 3ncü Tarla Bitkileri Kongresinde sunulan bildiri, Adana.
- Karaaltın, S., İdikut, L., Uslu, O. S. & Erol, A. (2004). Zakkum bitkisinin kök, gövde, yaprak ve tomurcuk ekstraktlarının fasulye ve buğday tohumlarının çimlenme ve fide gelişimi üzerine etkileri. *KSU Fen ve Mühendislik Dergisi*, 7, 111-115.
- Karadeniz, T. (2012). Ceviz (*Juglans regia* L.) floem ekstraktının tohum çimlenmesi üzerine etkilerinin belirlenmesi. *Akademik Ziraat Dergisi*, 1(1), 21-24.
- Karaduman, A., Çakmak, A., Karagöz, I. D., Kılıç, İ. H., Gezici, S., Özaslan, M. & Erdem, M. (2014, Haziran 23-27). *Alkanna tinctoria* (Hava-civa otu), *Ficus elastica* (Kauçuk bitkisi) ve Kombucha çayının soğan bitkisinin (*Allium cepa*) kök gelişimi üzerine etkilerinin saptanması. 22. Ulusal Biyoloji Kongresinde sunulan bildiri.
- Karakaş, M. (2018). Önemli bazı bitkisel insektisitler. *Türk Bilimsel Derlemeler Dergisi*, 11(2), 32-37.
- Karakuş, S., Tiryaki, D., Mutlu, S., İlhan, V. & Atıcı, Ö. (2014, Haziran 23-27). *Nepeta transcaucasica* Grossh. esansiyel yağlarının bazı kültür ve zararlı otlar üzerinde allelopatik etkisinin incelenmesi. 22. Ulusal Biyoloji Kongresinde sunulan bildiri.
- Karakuş, S., Tiryaki, D., Aydın, İ. & Atıcı, Ö. (2019). *Nepeta transcaucasica* Grossh. esansiyel yağının bazı kültür bitkileri ve zararlı otlar üzerinde herbisidal etkisinin incelenmesi. *Doğu Fen Bilimleri Dergisi*, 2(2), 69-79.
- Karaman, R., Erbaş, S., Baydar, H. & Kaya, M. (2014). Allelopathic effect of lavandin (*Lavandula x intermedia* Emeric ex Loisel. var. Super A) oil on germination and seedling development of some weed and field crops. *Harran Tarım ve Gıda Bilimleri Dergisi*, 18(4), 35-41.
- Karaman, R., Türkay, C. & Akgün, İ. (2021). Yulaf çim suyunun bazı yabancı ot ve kültür bitkisi tohumlarının çimlenme ile fide özellikleri üzerine etkileri. *Tekirdağ Ziraat Fakültesi Dergisi*, 18(2), 312-321.
- Karaman, Y., Yaşar, A. & Tursun, N. (2021). Bazı yabancı ot ve kültür bitkisi tohumlarının çimlenmesine yarpuz (*Mentha pulegium* L.) uçucu yağının etkileri. *Journal of the Institute of Science and Technology*, 11(4), 2477-2486.

Karaoğlu, T. (2022). Karabuğdayın; buğday, aspir ve nohut üzerine allelopatik etkisinin araştırılması (Yüksek Lisans Tezi), Ankara Üniversitesi Fen Bilimleri Enstitüsü, Ankara.

Kayandan, A. (1999). Ekolojik pamuk tarımında yeşil gübre olarak uygulanan bazı bitkilerin, yabancı ot çıkışına ve pamuk verimine olan etkilerinin araştırılması (Yüksek Lisans Tezi), Ege Üniversitesi Fen Bilimleri Enstitüsü, İzmir.

Kayandan, A., Nemli, Y., Demirci, M. & Ertem, A. (2002). Ekolojik pamuk tarımında yeşil gübre olarak uygulanan bazı bitkilerin yabancı ot çıkışına ve pamuk verimine olan etkilerinin araştırılması. *Türkiye Herboloji Dergisi*, 5, 1-9.

Kaymak, H. Ç. (2018). Juglon (5-hydroxy-1,4-naphthalenedione) ve ceviz yaprağı ekstraktının turp (*Raphanus sativus* L.)’ta bazı gelişme özellikleri ve verim üzerine etkisi. *Atatürk Üniv Ziraat Fak Derg*, 49(1), 1-5.

Kılıc, B., Kocacalıskan, I. & Terzi, I. (2014). Effects of walnut leaf extracts prepared in different solvents on seed germination and seedling growth of wheat. *Journal of Environmental Protection and Ecology*, 15(3A), 1230-1235.

Kılıç, B. (2014). Çeşitli çözücülerde hazırlanmış ceviz yaprak özütlerinin tohum çimlenmesi ve fide büyümesi üzerine etkileri (Doktora Tezi), Dumlupınar Üniversitesi Fen Bilimleri Enstitüsü, Kütahya.

Kılıçgil, E. (2014). *Cistus laurifolius* bitkisinin allelopatik etkisi ve agroekosistemlerde biyoherbisit olarak ekolojik önemi (Yüksek Lisans Tezi), Anadolu Üniversitesi Fen Bilimleri Enstitüsü, Eskişehir.

Kılınç, C. Y. (2015). Bazı allelopatik bitki özütlerinin farklı yabancı ot tohumlarının çimlenmesi üzerine etkisi (Yüksek Lisans Tezi), Selçuk Üniversitesi Fen Bilimleri Enstitüsü, Konya.

Kırkışla, M. Çatav, Ş. S., Güngör, H. & Küçükakyüz, K. (2015, Eylül 14-17). *Morchella elata* Fr.’dan elde edilen özütlerin tohum çimlenmesi ve fide gelişimi üzerine etkisi. XII. Ulusal Ekoloji ve Çevre Kongresinde sunulan bildiri.

Kitiş, E., Kolören, O. & Uygur, F. N. (2009, Temmuz 15-18). Adi fiğ (*Vicia sativa* L.)’in bazı yabancı ot tohumlarının çimlenmesi üzerine allelopatik etkileri. Türkiye III. Bitki Koruma Kongresinde sunulan bildiri, Van.

Kitiş, Y. E. & Özkan, H. (2015, Ağustos 25-28). Bazı bitkisel uçucu yağların adi fiğ (*Vicia sativa*) ve horozibiği (*Amaranthus retroflexus*) tohumlarının çimlenmesi üzerine allelopatik etkileri. II. Ulusal Botanik Kongresinde sunulan bildiri, Afyonkarahisar.

Kitiş, Y. E., Kolören, O. & Uygur, F. N. (2016). Adi fiğin (*Vicia sativa* L.) bazı yabancı otların çimlenmesi ve gelişmesi üzerine allelopatik etkileri. *Tarla Bitkileri Merkez Araştırma Enstitüsü Dergisi*, 25(1), 100-106.

Kitiş, Y. E., Tekin, M. & Akar, T. (2021). The allelopathic effects of Turkish hulled wheat lines on germination of *Amaranthus retroflexus* L. and *Lolium perenne* L. seeds. *International Journal of Agriculture and Wildlife Science*, 7(1), 56-62.

Kocacalıskan, İ & Ögütçü, H. (1999). Bazı bitki tohumlarının çimlenmesi ve fide büyümesi üzerine yonca özütlerinin allelopatik etkileri. *Dumlupınar Üniversitesi Fen Bilimleri Dergisi*, 1, 39-49.

Kocacalıskan, I. & Terzi, I. (2001). Allelopathic effects of walnut leaf extracts and juglone on seed germination and seedling growth. *J Hort Sci Biotechnol*, 76, 436-440.

Kocaçalışkan, İ., Kılıç, B. & Terzi, İ. (2015). Effects of walnut leaf extracts prepared in different solvents on seed germination and seedling growth of cress (*Lepidium sativum* cv. Zeybek). *Phyton-Annales Rei Botanicae*, 55(2), 271-277.

Koloren, O. (2007a). Allelopathic effects of *Medicago sativa* L. and *Vicia cracca* L. leaf and root extracts on weeds. *Pakistan Journal of Biological Sciences*, 10(10), 1639-1642.

Kolören, O. (2007b, Ağustos 27-29). Örtücü bitki, hint hardalı (*Brassica juncea* (L.) Coss.)'nın allelopatik etkisinin belirlenmesi. Türkiye II. Bitki Koruma Kongresinde sunulan bildiri, Isparta.

Kordali, S., Cakiri, A., Ozer, H., Cakmakci, R., Kesdek, M. & Mete, E. (2008). Antifungal, phytotoxic and insecticidal properties of essential oil isolated from Turkish *Origanum acutidens* and three components, cavacrol, thymol and p-cymene. *Bioresource Technology*, 99, 8788-8795.

Kordali, S., Cakir, A., Akcin, T. A., Mete, E., Akcin, A., Aydin, T. & Kilic, H. (2009). Antifungal and herbicidal properties of essential oils and n-hexane extracts of *Achillea gypsicola* Hub-Mor. and *Achillea biebersteinii* Afan. (Asteraceae). *Industrial Crops and Products*, 29(2-3), 562-570.

Kordali, S., Tazegul, A. & Cakir, A. (2015). Phytotoxic effects of *Nepeta meyeri* Benth. extracts and essential oil on seed germinations and seedling growths of four weed species. *Records of Natural Products*, 9(3), 404-418.

Kordali, S., Usanmaz, A., Cakir, A., Komaki, A. & Ercisli, S. (2016). Antifungal and herbicidal effects of fruit essential oils of four *Myrtus communis* genotypes. *Chemistry & Biodiversity*, 13(1), 77-84.

Kordali, S., Kabaagac, G., Sen, İ., Yilmaz, F. & Najda, A. (2022). Phytotoxic effects of three *Origanum* species extracts and essential oil on seed germinations and seedling growths of four weed species. *Agronomy*, 12(10), 2581.

Köseli, F. (1991). Pamuk kültürü içerisinde geliĖin (*Sorghum halepense* (L.) Pers.) geliĖme biyolojisi ve Antep turpunun (*Raphanus sativus* L.) bu biyolojik geliĖmeye allelopatik ve biyoherbisit etkisinin araştırılması (Yüksek Lisans Tezi), Çukurova Üniversitesi Fen Bilimleri Enstitüsü, Adana.

Kulan, E. G., Ergin, N. & Kaya, M. D. (2020). Bazı aspir (*Carthamus tinctorius* L.) çeĖitlerinin kök ve sap ekstraktlarının allelopatik ve ototoksik etkilerinin belirlenmesi. *Yüzüncü Yıl Üniversitesi Tarım Bilimleri Dergisi*, 30(4), 31-12.

Kural, L. & Özkan, R.Y. (2020). Allelopathic potential of white cabbage on some plants. *Plant, Soil and Environment*, 66(11), 559-563.

Kurt, F. (2019). İzmir kekiĖi (*Origanum onites* L.), mercanköĖk (*Origanum majorana* L.) ve *O. onites* X *O. majorana* melezine ait uçucu yağların bazı yabancı ot tohumlarının çimlenmesi üzerine biyo-herbisidal potansiyellerinin araştırılması (Yüksek Lisans Tezi), Hatay Mustafa Kemal Üniversitesi Fen Bilimleri Enstitüsü, Hatay.

Kuru, A., Parlak, B., Kılıç, K. & Kara, Y. (2014, Haziran 23-27). Jojoba (*Simmondsia chinensis*) ve lavanta (*Lavandula angustofolia*) bitkilerinin allelopatik potansiyellerinin belirlenmesi. 22. Ulusal Biyoloji Kongresinde sunulan bildiri.

Kuru, A., Kara, Y. & Parlak, B. (2015, Eylül 01-04). Lavanta (*Lavandula angustofolia*)'nın sulu ekstraktlarının farklı konsantrasyonlarının fasulye (*Phaseolus vulgaris*) ve buğday (*Triticum aestivum*) tohumları üzerindeki tohum çimlenmesi üzerindeki allelopatik etkisi. 1. Ulusal Bitki Fizyolojisi Sempozyumunda sunulan bildiri, Erzurum.

Kuru, A. (2016). Entansif tarımda kullanılan jojoba ve lavanta bitkilerinin allelopatik potansiyellerinin araştırılması (Yüksek Lisans Tezi), Pamukkale Üniversitesi Fen Bilimleri Enstitüsü, Denizli.

Kuru, İ. S. (2010). Üzerlik (*Peganum harmala* L.) bitki ekstraktının buğday (*Triticum vulgare* L.) ve semiz otu (*Portulaca oleracea* L.) tohumlarının çimlenmesi üzerine etkisinin araştırılması (Yüksek Lisans Tezi), Yüzüncü Yıl Üniversitesi Fen Bilimleri Enstitüsü, Van.

Küçükpolat Özkaş, S. (2013). YTÜ Davutpaşa Kampüsü Fen Edebiyat Fakültesi avlusundaki çamların kurumasında çimlerin allelopatik rolünün araştırılması (Yüksek Lisans Tezi), Yıldız Teknik Üniversitesi Fen Bilimleri Enstitüsü, İstanbul.

Künili, M. & Ak, İ. (2020). Influence of *Ulva rigida* (Ulvophyceae) aqueous extracts on the growth and biochemical composition of *Treptacantha barbata* (Phaeophyceae). *EJONS International Journal*, 4(15), 687-698.

Mennan, H., Kaya, E., Şahin, M. & Işık, D. (2009, Temmuz 15-18). Çeltik yaprak, sap ve kavuz ekstraktlarının darıcan (*Echinochloa crus-galli* (L.) P.B.)'a olan allelopatik potansiyeli. Türkiye III. Bitki Koruma Kongresinde sunulan bildiri, Van.

Mert, E. (2007). Ceviz yapraklarından mevsimsel olarak elde edilen özütlerin tohum çimlenmesine etkileri (Yüksek Lisans Tezi), Dumlupınar Üniversitesi Fen Bilimleri Enstitüsü, Kütahya.

Mutlu, S. & Atici, Ö. (2009). Allelopathic effect of *Nepeta meyeri* Benth. extracts on seed germination and seedling growth of some crop plants. *Acta Physiol Plant*, 31, 89-93.

Mutlu, S., Atici, O. & Esim, N. (2010). Bioherbicidal effects of essential oils of *Nepeta meyeri* Benth. on weed spp. *Allelopathy Journal*, 26(2), 291-300.

Mutlu, S., Atici, Ö., Esim, N. & Mete, E. (2011). Essential oils of catmint (*Nepeta meyeri* Benth.) induce oxidative stress in early seedlings of various weed species. *Acta Physiol Plant*, 33, 943-951.

Narlı, T. (2018). Kahramanmaraş koşullarında turp bitkisinin ikinci ürün mısır bitkisi üzerinde allelopatik etkisinin araştırılması (Yüksek Lisans Tezi), Kahramanmaraş Sütçü İmam Üniversitesi Fen Bilimleri Enstitüsü, Kahramanmaraş.

Narwal, S. S. (1994). Allelopathy in crop production. Scientific Publishers, Jodhpur, Hindistan.

Nemli, Y., Derkan, H., Uludağ, A., Türkseven, S. & Kacan, K. (2007). Ödemiş'te patateslerde sorun olan canavarotu (*Orobancha* spp.)'nun saptanması ve mücadelesi üzerinde araştırmalar. Ege Üniversitesi Bilimsel Araştırma Proje Kesin Raporu, İzmir.

Oudhia, P., Kolhe, S. S. S. & Tirpathi, R. S. (1998). Allelopathic effect of *Blumea lacera* L. on rice and common kharif weeds. *Oryza*, 35, 175-177.

Öğütçü, H. (1995). Yonca özütlerinin çimlenme üzerine allelopatik etkileri (Yüksek Lisans Tezi), Atatürk Üniversitesi Fen Bilimleri Enstitüsü, Erzurum.

Önen, H. (1999). Pelin (*Artemisia vulgaris* L.)'in bazı biyolojik özellikleri ile savaşım olanakları üzerine araştırmalar (Doktora Tezi), Gaziosmanpaşa Üniversitesi Fen Bilimleri Enstitüsü, Tokat.

Önen, H. & Özer, Z. (1999). Bazı kültür bitkilerinin çimlenme ve fide gelişimine kuru pelin (*Artemisia vulgaris* L.) yaprak ve rizomlarının etkileri üzerine bir araştırma. *Türkiye Herboloji Dergisi*, 2(2), 22-30.

Önen, H. & Özer, Z. (2002). Untersuchungen zum allelopathischen Einfluss von Beifuß (*Artemisia vulgaris* L.) auf Kulturpflanzen. *Zeitschrift für Pflanzenkrankheiten und Pflanzenschutz: Sonderheft, XVIII*, 339-347.

Önen, H., Özer, Z. & Telci, İ. (2002). Bioherbicidal effects of some plant essential oils on different weed species. *Journal of Plant Diseases and Protection*, 18, 597-605.

Önen, H. (2003). Bazı bitkisel uçucu yağların biyoherbisidal etkileri. *Türkiye Herboloji Dergisi*, 6(1), 39-47.

Öner, E. K., Kara, Ş. M., Açıkgöz, M. A. & Özcan, M. M. (2017). Bazı yem bitkisi tohumlarına uygulanan uçucu yağların çimlenme üzerine etkilerinin belirlenmesi. Ordu Üniversitesi Bilimsel Araştırma Projeleri (BAP) Koordinasyon Birimi Sonuç Raporu, Ordu.

Öngen, L. (2021). Akhardal (*Sinapis alba* L.) tohumlarının bazı biyolojik özelliklerinin ve tohum çimlenmesine bitki ekstraktlarının allelopatik etkilerinin saptanması (Yüksek Lisans Tezi), Hatay Mustafa Kemal Üniversitesi Fen Bilimleri Enstitüsü, Hatay.

Öngen, N. & Nemli, Y. (1993, Şubat 3-5). Topalak (*Cyperus rotundus* L.)'in bazı sebze tohumlarının çimlenmesi ve kökçük gelişimi üzerine allelopatik etkileri. Türkiye 1nci Herboloji Kongresinde sunulan bildiri, Adana.

Öten, M., Şin, B. & Kiremitçi, S. (2022). Sorgum (*Sorghum bicolor* L.) bitkisinin tohum ve yapraklarından elde edilen ekstraktların bazı bitkilerin çimlenme parametreleri üzerine etkilerinin belirlenmesi. *Journal of Agricultural Biotechnology*, 3(1), 40-52.

Özbay, N. (2018). Bazı tıbbi bitki ve yabancı ot ekstraktlarının biberin çimlenme ve fide gelişimi üzerine etkisi. *Türk Tarım ve Doğa Bilimleri Dergisi*, 5(1), 81-85.

Özcan, S., Yılar, M., Belgüzar, S. & Önen, H. (2013). *Teucrium polium* L. uçucu yağının herbisidal ve antifungal etkileri ile kimyasal içeriğinin belirlenmesi. *Gaziosmanpaşa Bilimsel Araştırma Dergisi*, 5, 94-103.

Özdemir, B. (2023). Çukurova fenerotu (*Physalis angulata* Ş.) ve Meksika fenerotu (*Physalis philadelphica* Lam. var. *immaculata* Waterfall)'nun tohum biyolojilerinin ve tohum çimlenmeleri üzerine bazı bitki uçucu yağ ve özütlerinin allelopatik etkilerinin belirlenmesi (Yüksek Lisans Tezi), Hatay Mustafa Kemal Üniversitesi Fen Bilimleri Enstitüsü, Hatay.

Özdemir, Ş. (2007). Brassicaceae familyasından bazı bitkilere ait ekstraktların yabancı otlarla mücadelede biyo-herbisit olarak kullanılabilirliklerinin araştırılması (Yüksek Lisans Tezi), Mustafa Kemal Üniversitesi Fen Bilimleri Enstitüsü, Hatay.

Özdemir, Ş. & Üremiş, İ. (2019). Şalgam ve bazı turp genotiplerinin *Amaranthus retroflexus* L. ve *Portulaca oleracea* L. üzerine allelopatik etkileri. *Erciyes Tarım ve Hayvan Bilimleri Dergisi*, 2(1), 35-45.

Özen, F., Yıldız, G. & Çamlıca M. (2017). Yabancı ot mücadelesinde bazı aromatik bitkilerinin uçucu yağlarının allelopatik etkisi. *Uluslararası Tarım ve Yaban Hayatı Bilimleri Dergisi*, 3(1), 40-48.

Özkurt, M., Yılar, M. & Önen, H. (2007, Ağustos 27-29). *Trachystemon orientale* L. (Kaldırık)'nin allelopatik potansiyelinin belirlenmesi. Türkiye II. Bitki Koruma Kongresinde sunulan bildiri, Isparta.

Özpınar, H. (2013). Benzoik asit, salisilik asit ve *Persica vulgaris* mill. (Rosaceae) yaprak ekstraktının allelopatik etkileri (Doktora Tezi), Cumhuriyet Üniversitesi Fen Bilimleri Enstitüsü, Sivas.

Öztürk, L. (2006). Bazı bitkilerin ve olgunlaştırma sürelerinin patatesten sorun olan canavar otu (*Orobancha* spp.)'na etkileri üzerinde arařtırmalar (Yüksek Lisans Tezi), Ege Üniversitesi Fen Bilimleri Enstitüsü, İzmir.

Öztürk, L. & Demirkan, H. (2010). Bazı bitki yapraklarının ve bunların toprakta bekleme sürelerinin patatesten sorun olan canavar otu [*Phelipanche* spp. (Syn: *Orobancha* spp.)]'na etkileri. *Ege Üniv Ziraat Fak Derg*, 47(2), 105-112.

Rice, E. L. (1985). Allelopathy – An overview. Chemically Mediated Interactions between Plants and Other Organisms içinde (81-105). Recent Advances in Phytochemistry, vol 19. Springer, Boston, ABD.

Salamci, E., Kordali, S., Kotan, R., Cakir, A. & Kaya, Y. (2007). Chemical composition, antimicrobial and herbicidal effects of essential oils isolated from Turkish *Tanacetum aucheranum* and *Tanacetum chiliophyllum* var. *chiliophyllum*. *Biochemical Systematics and Ecology*, 35, 569-581.

Sıvacı, A., Tektař, M., Baba, K. & Altun, P. (2015, Eylül 14-17). Mısır (*Zea mays* L.) tohumlarının çimlenme ve büyümesi üzerinde *Eichhornia crassipes*'in allelopatik etkileri. XII. Ulusal Ekoloji ve Çevre Kongresinde sunulan bildiri.

Sinir Ařçı, A. (2013). Çam fidelerinin büyümesi üzerinde bazı süs bitkilerinin allelopatik etkileri (Yüksek Lisans Tezi), Yıldız Teknik Üniversitesi Fen Bilimleri Enstitüsü, İstanbul.

Sözeri, S. & Ayhan, A. (1997, Eylül 1-4). *Taraxacum cf. officinale*'nin kök ve yaprak-su ekstraktlarının bazı çim çeřitlerine allelopatik etkileri. Türkiye II. Herboloji Kongresinde sunulan bildiri, İzmir ve Ayvalık.

Sözeri, S. (2003). Kontrollü kořullarda yonca (*Medicago sativa*)'nın yaprak ve kök-su ekstraktları ile bitki materyalinin kekre (*Acroptilon repens* (L.) DC.) tohumlarının çimlenmesine, kök gözlerinin gelişimine allelopatik etkileri. *Türkiye Herboloji Dergisi*, 6, 21-31.

Şahin, C. B., Arslan, M. & Kırmaz, S. (2013, Eylül 10-13). Bazı yabancı ot tohumlarının çimlenmesi üzerine uçucu yağların herbisidal etkisi. Türkiye 10. Tarla Bitkileri Kongresinde sunulan bildiri, Konya.

Şişek, D. (2020). Antep turpu (*Raphanus sativus* L.) ve fındık turpunun (*Raphanus sativus* L. var. *radikula*) bazı tek yıllık ve çok yıllık yabancı otlar üzerinde allelopatik etkilerinin belirlenmesi (Doktora Tezi), Kütahya Dumlupınar Üniversitesi Fen Bilimleri Enstitüsü, Kütahya.

Tamer, S. R., Nemli, Y. & Uludag, A. (2011, Haziran 7-12). Effect of some plant exudates on germination of two cuscute species. 11th World Congress on Parasitic Plants'ta sunulan bildiri, İtalya.

Tamer, Ş. R. (2012). Farklı sıcaklıkların, bazı yeřil gübrelerin ve bitki eksudatlarının küskütün (*Cuscuta campestris* (L.) Yunck.; *C. approximata* Bab.) çimlenmesi üzerine etkileri (Yüksek Lisans Tezi), Ege Üniversitesi Fen Bilimleri Enstitüsü, İzmir.

Tansı, S. (1995). Bazı uçucu yağların baklagil tohumlarının çimlenmesine etkileri. *Çukurova Üniv Zir Fak Der*, 10(1), 147-156.

Tas, I., Cosgun, Y., Turker, G., Oral, A. & Tutenocaklı, T. (2017, Ağustos 25-28). Effects of some essential oil components of rose and thyme on the germination of corn seed. The International Joint Science Congress of Materials and Polymers'te sunulan bildiri, Makedonya.

Tazegül Çavuřođlu, A. (2012). *Nepeta meyeri* Benth. (Kedi nanesi) uçucu yağ ve ekstraktlarının herbisidal etkilerinin belirlenmesi (Yüksek Lisans Tezi), Atatürk Üniversitesi Fen Bilimleri Enstitüsü, Erzurum.

Terzi, İ. (1995). Ceviz yaprak özütlerinin bazı tohumların çimlenmesi üzerine allelopatik etkileri (Yüksek Lisans Tezi), Dumlupınar Üniversitesi Fen Bilimleri Enstitüsü, Kütahya.

Terzi, İ. (2007). Ceviz meyve kabuğu özütlerinin kavun tohumlarında çimlenme, fide uzaması ve kuru ağırlık üzerine etkileri. *Anadolu Üniversitesi Bilim ve Teknoloji Dergisi*, 8(2), 355-360.

Terzi, I. (2008). Allelopathic effects of Juglone and decomposed walnut leaf juice on muskmelon and cucumber seed germination and seedling growth. *African Journal of Biotechnology*, 7(12), 1870-1874.

Terzi, I. (2009). Allelopathic effects of juglone and walnut leaf and fruit hull extracts on seed germination and seedling growth in muskmelon and cucumber. *Asian J Chem*, 21, 1848-1846.

Terzi, İ., Kocaçalışkan, İ. & Demir, Y. (2013). Allelopathic effects of some tree leaf extracts on seed germination and seedling growth of Turf grasses. *Journal of Environmental Protection and Ecology*, 14(3), 1236-1243.

Tığ, İ., Işık, D. & Bulut, H. (2016, Eylül 5-8). Mürver bitkisinin (*Sambucus nigra* L.) kırmızı köklü horozibiği (*Amaranthus retroflexus* L.) ve sirken (*Chenopodium album* L.)'e allelopatik etkisi. Uluslararası Katılımlı Türkiye VI. Bitki Koruma Kongresinde sunulan bildiri, Konya.

Tokgöz, A. (2022). Farklı liken ekstraktlarının *Ceratophyllum demersum* L. ve *Bacopa monnieri* (L.) Wettst. üzerine allelopatik etkilerinin doku kültürü şartlarında araştırılması (Yüksek Lisans Tezi), Karamanoğlu Mehmetbey Üniversitesi Fen Bilimleri Enstitüsü, Karaman.

Topal, S. (1996). Bazı turpgil bitki özütleri ile tiyosiyanat iyonlarının tohum çimlenmesi ve fide büyümesi üzerine allelopatik etkileri (Yüksek Lisans Tezi), Dumlupınar Üniversitesi Fen Bilimleri Enstitüsü, Kütahya.

Turan, M. (2021). Şeytan elması (*Datura stramonium* L.) tohum ekstraktlarının kırmızı köklü horozibiği (*Amaranthus retroflexus* L.), sirken (*Chenopodium album* L.) ve şeker pancarının (*Beta vulgaris* L.) tohum çimlenmesine allelopatik etkisi (Yüksek Lisans Tezi), Van Yüzüncü Yıl Üniversitesi Fen Bilimleri Enstitüsü, Van.

Turgut, T. (2019). *Mentha piperita* ve *Mentha spicata* nane türlerine ait uçucu yağlarının buğday türlerinin tohum çimlenmesi ve fide gelişimi üzerine allelopatik etkileri (Yüksek Lisans Tezi), Çanakkale Onsekiz Mart Üniversitesi Fen Bilimleri Enstitüsü, Çanakkale.

Turgut, T. & Yalçın, C. (2019, Şubat 15-17). Allelopathic effects of essential oils of *Mentha piperita* and *Mentha spicata* on seed germination and seedling growth of ancient wheat species. The Second International Symposium Medicinal Plants and Materials'te sunulan bildiri, Tunus.

Tursun, N., Işıkber, A. A., Alma, M. H. & Bozhüyük, A. U. (2022). Inhibitory effect of oregano and laurel essential oils and their main components on seed germination of some weed and crop species. *Selcuk Journal of Agriculture and Food Sciences*, 36(2), 275-281.

Tutenocakli, T., Coskun, Y., Tas, I., Oral, A. & Turker, G. (2022). Allelopathic effects of some essential oil components on germination and seedling growth of wheat. *Current Trends in Natural Sciences*, 11(21), 513-520.

Türker, M., Battal, P., Açar, G., Şahin, M., Erez, M. E. & Yıldırım, N. (2008). Allelopathic effects of plants extracts on physiological and cytological processes during maize seed germination. *Allelopathy*, 21(2), 493-499.

Türkmen, O. S. & Turhan, H. (2006, Haziran 13-15). Bazı bitki özütlerinin yabancı ot ve kültür bitkileri tohumlarının çimlenmeleri üzerine allelopatik etkisi. Allelopati Çalıştayında (Türkiye’de Allelopatinin Kullanımı: Dün, Bugün, Yarın) sunulan bildiri, Yalova.

Türkmen, G. & Işık, D. (2016, Eylül 5-8). Bazı fiğ türlerinin *Amaranthus retroflexus* L. tohumlarının çimlenmesi üzerine etkilerinin araştırılması. Uluslararası Katılımlı Türkiye VI. Bitki Koruma Kongresinde sunulan bildiri, Konya.

Türkyılmaz Ünal, B., İşlek, C., Ezer, T. & Düzelten, Z. (2017a). *Cinclidotus pachylomoides* (Bryophyta)’in biber ve mısır bitkileri üzerine allelopatik etkileri. *Anadolu Biyoloji Dergisi*, 3(2), 58-67.

Türkyılmaz Ünal, B., İşlek, C., Ezer, T. & Düzelten, Z. (2017b). Allelopathic effects of *Palustriella falcata* (Bryophyta) extracts on wildmustard plants. *International Journal of Agronomy and Agricultural Research*, 11(4), 37-45.

Türkyılmaz Ünal, B., İşlek, C., Ezer, T. & Düzelten, Z. (2017c). Briyofit ekstraktlarının *Triticum aestivum* ve *Helianthus annuus* kültür bitkileri ile yaygın yabancı otlardan *Avena sterilis* ve *Sinapis arvensis* türlerinin tohum çimlenmesi ve fide gelişimi üzerine morfolojik ve fizyolojik etkilerinin araştırılması. TÜBİTAK Projesi (3001), Proje No: 115O923.

Türkyılmaz Ünal, B., İşlek, C., Ezer, T. & Düzelten, Z. (2017d, Ekim 26-27). *Bryum schleicheri* (Bryophyta)’nin yabancı hardal ve yabancı yulaf türleri üzerine biyoherbisit etkisinin araştırılması. Uluslararası V. KOP Bölgesel Kalkınma Sempozyumunda sunulan bildiri, Türkiye.

Uludağ, A., Üremiş, I., Arslan, M. & Gözcü, D. (2005, Eylül 21-24). Johnsongrass control using Brassicaceae crops. 4th MGPR International Symposium of Pesticides in Food and the Environment in Mediterranean Countries and MGPR Annual Meeting’de sunulan bildiri, Türkiye.

Uludag, A., Uremis, I., Arslan, M. & Gozcu, D. (2006). Allelopathy studies in weed science in Turkey – a review. *Journal of Plant Diseases and Protection*, 20, 419-426.

Uludag, A., Uremis, I., Rusen, M. & Tursun, N. (2017). Possible uses of allelopathy in weed control in organic farming in Turkey. *Acta Herbologica*, 26(2), 87-93.

Uremis, I., Arslan, D., Uludag, A. & Sangun, M. K. (2009a). Allelopathic potentials of residues of six brassica species on johnsongrass [*Sorghum halepense* (L.) Pers]. *African Journal of Biotechnology*, 8(15), 3497-3501.

Uremis, I., Arslan, M., Sangun, M. K., Uygur, V. & Isler, N. (2009b). Allelopathic potential of rapeseed cultivars on germination and seedling growth of weeds. *Asian Journal of Chemistry*, 21(3), 2170-2184.

Uremis, I., Arslan, M. & Sangun, M. K. (2009). Herbicidal activity of essential oils on the germination of some problem weeds. *Asian Journal of Chemistry*, 21(4), 3199-3210.

Usanmaz Bozhüyük, A. & Kordalı, Ş. (2022). Chemical composition, antioxidant, antifungal and herbicidal activities of essential oils from three *Thymus* species. *Black Sea Journal of Agriculture*, 5(4), 424-433.

Uygur, F. N. & Köseli, T. F. (1988a, Ekim 18-21). Kültür turpunun (*Raphanus* sp.) *Sorghum halepense* (L.) Pers’e olan allelopatik etkisinin araştırılması. V. Türkiye Fitopatoloji Kongresinde sunulan bildiri, Antalya.

Uygur, F. N. & Köseli, T. F. (1988b). Kültür turpunun (*Raphanus sativus* L.) kanyaşa (*Sorghum halepense* (L.) Pers.) olan allelopatik etkisinin araştırılması. *The Journal of Turkish Phytology*, 17(3), 136-139.

Uygur, F. N., Koseli, F. & Cinar, A. (1990). Die allelopathische Wirkung von *Raphanus sativus* L. *Zeitschrift für Pflanzenkrankheiten und Pflanzenschutz: Sonderheft*, 12, 259-264.

Uygur, F. N. & Köseli, T. F. (1991). Antep turpu *Raphanus sativus* L nun allelopatik etkisi. *Ç.Ü. Ziraat Fakültesi, Bitki Koruma Bölümü Herboloji Haberleri*, 2(4), 8-9.

Uygur, F. N., Köseli, F. & Cesurer, L. (1991, Ekim 7-11). Antep turpunun (*Raphanus sativus* L.) pamuk alanlarında bioherbisit olarak kullanılma olanaklarının araştırılması. VI. Türkiye Fitopatoloji Kongresinde sunulan bildiri, İzmir.

Uygur, N. F. & İskenderoğlu, S. N. (1997). Allelopathic and bioherbicide effects of plant extracts on germination of some weed species. *Turkish Journal of Agriculture and Forestry*, 21(2), 177-180.

Uygur, S. (2011). Effects of mustard oil on germination and growth of yellow starthistle (*Centaurea solstitialis* L.). *Allelopathy Journal*, 27, 23.

Uzun, Y., Türker, M., Kaya, A., Demirel, K., İşler, S. & Keleş, A. (2010). Allelopathic potential of macrofungi on germinating maize (*Zea mays* L.) grain. *African Journal of Biotechnology*, 9(7), 1016-1023.

Uzunkaya, B. (2015). Farklı liken ekstraktlarının ekmeklik buğday (*Triticum aestivum* L.) tohumlarının çimlenme ve gelişimleri üzerine allelopatik etkileri (Yüksek Lisans Tezi), Gaziantep Üniversitesi Fen Bilimleri Enstitüsü, Gaziantep.

Uzunkaya, B., Doğan, M. & Akgül, H. (2015, Eylül 14-17). Farklı liken ekstraktlarının ekmeklik buğday (*Triticum aestivum* L.) tohumlarının çimlenme ve gelişmeleri üzerine allelopatik etkileri. XII. Ulusal Ekoloji ve Çevre Kongresinde sunulan bildiri.

Üremiş, I., Arslan, M. & Uludağ, A. (2005). Allelopathic effects of some brassica species on germination and growth of cutleaf ground-cherry (*Physalis angulata* L.) seeds. *Journal of Biological Sciences*, 5, 661-665.

Üremiş, İ., Arslan, M. & Uludağ, A. (2009, Temmuz 15-18). Bazı turp ve şalgam bitkilerine ait özütlerin yabancı otlara allelopatik etkilerinin araştırılması. Türkiye III. Bitki Koruma Kongresinde sunulan bildiri, Van.

Üremiş, İ., Arslan, M., Yıldırım, A. E. & Soylu, S. (2014, Şubat 3-5). Bazı kekik uçucu yağlarının yabancı ot mücadelesinde toprak fumigantı olarak kullanılabilme olanaklarının belirlenmesi. V. Bitki Koruma Kongresinde sunulan bildiri, Antalya.

Üremiş, İ. & Arslan, M. (2016, Eylül 5-8). Domates alanlarında sorun olan mor çiçekli canavar otu (*Phelipanche ramosa* L.)'na karşı bazı bitkilerin allelopatik etkileri. Uluslararası Katılımlı Türkiye VI. Bitki Koruma Kongresinde sunulan bildiri, Konya.

Üstüner, T., Kordali, Ş. & Bozhüyük, A. U. (2018). Herbicidal and fungicidal effects of *Cuminum cyminum*, *Mentha longifolia* and *Allium sativum* essential oils on some weeds and fungi. *Records of Natural Products*, 12(6), 619-629.

Willis, R.J. (2007). The history of allelopathy. Springer Science & Business Media.

Yaman, C. & Şimşek, Ş. (2019). Biberiye ekstraktlarının buğday çimlenmesi ve tahıl depo zararlıları üzerine etkileri. *KSÜ Tarım ve Doğa Derg*, 22(Ek Sayı 2), 243-250.

Yaraş, O. (2023). *Plantago lanceolata* ve *P. major*'ün yaprak su özütlerinin allelopatik potansiyelinin araştırılması (Yüksek Lisans Tezi), Tekirdağ Namık Kemal Üniversitesi Fen Bilimleri Enstitüsü, Tekirdağ.

Yasar, A., Karaman, Y., Gokbulut, I., Tursun, A. O., Tursun, N., Uremis, I. & Arslan, M. (2021). Chemical composition and herbicidal activities of essential oil from aerial parts of

Origanum hybrids grown in different global climate scenarios on seed germination of *Amaranthus palmeri*. *Journal of Essential Oil Bearing Plants*, 24(3), 603-616.

Yaşar, A. (2023). Farklı zamanlarda hasat edilen iki farklı *Satureja hortensis* genotiplerinden elde edilen uçucu yağların yabancı ot tohumlarının çimlenmeleri üzerine etkileri (Yüksek Lisans Tezi), Malatya Turgut Özal Üniversitesi Lisansüstü Eğitim Enstitüsü, Malatya.

Yazlık Uçkun, A., Ruşen, M. & Tınmaz, A. B. (2006, Haziran 13-15). *Melissa officinalis* L. (Oğul otu)'in hıyar ve kavun tohumlarına allelopatik etkisinin belirlenmesi. Allelopati Çalıştayında (Türkiye'de Allelopatinin Kullanımı: Dün, Bugün, Yarın) sunulan bildiri, Yalova.

Yazlık, A. & Ruşen, M. (2009, Temmuz 15-18). Bazı kuru bitki materyallerinin topalak (*Cyperus rotundus* L.) gelişimine etkinliğinin tespiti. Türkiye III. Bitki Koruma Kongresinde sunulan bildiri, Van.

Yazlık, A. & Ruşen, M. (2010). Çok yıllık bazı yabancı otların kontrolünde allelopatiden yararlanma olanaklarının belirlenmesi. Atatürk Bahçe Kültürleri Merkez Araştırma Enstitüsü – Yıllık Rapor 2008-2009, Yalova.

Yazlık, A. & Ruşen, M. (2011, Mart 28-30). Allelopathic effects of *Juglans nigra* L. and *Datura stramonium* L. on *Cyperus rotundus* L. and *Cynodon dactylon* L. Pers. EWRS 9th Workshop Physical and Cultural Weed Control'de sunulan bildiri, Türkiye.

Yazlık, A. & Ruşen, M. (2014a, Şubat 3-5). *Melissa officinalis* L. ve *Eucalyptus camaldulensis* L. bitkilerinin köpekdişi ayrığı (*Cynodon dactylon* (L.) Pers.) gelişimine etkisi. Türkiye V. Bitki Koruma Kongresinde sunulan bildiri, Antalya.

Yazlık, A. & Ruşen, M. (2014b). *Eucalyptus camaldulensis* ve *Melissa officinalis*'in allelopatik potansiyelinin belirlenmesi. *Türkiye Herboloji Dergisi*, 17(1-2), 15-25.

Yazlık, A. & Üremiş, İ. (2015). Bazı uçucu yağ bileşiklerinin kanyaş [(*Sorghum halepense* (L.) Pers.)] gelişimine etkinliğinin belirlenmesi. *Türkiye Tarımsal Araştırmalar Dergisi*, 2(2), 93-99.

Yergin Özkan, R. (2014). Küçük tohumlu yonca küskütü (*Cuscuta approximata* Bab.)'nün çimlenme fizyolojisi ve çıkış özellikleri ile bazı bitkilerin küçük tohumlu yonca küskütüne ve yonca (*Medicago sativa* L.)'ya allelopatik etkilerinin belirlenmesi (Doktora Tezi), Yüzüncü Yıl Üniversitesi Fen Bilimleri Enstitüsü, Van.

Yılar, M., Özkurt, M. & Önen, H. (2006, Haziran 13-15). Madımağın (*Polygonum cognatum*) allelopatik potansiyelinin belirlenmesi. Allelopati Çalıştayında (Türkiye'de Allelopatinin Kullanımı: Dün, Bugün, Yarın) sunulan bildiri, Yalova.

Yılar, M. (2007). Madımağın (*Polygonum cognatum*) allelopatik potansiyelinin belirlenmesi (Yüksek Lisans Tezi), Gaziosmanpaşa Üniversitesi Fen Bilimleri Enstitüsü, Tokat.

Yılar, M., Özkurt, M. & Önen H. (2007, Ağustos 27-29). Madımağın (*Polygonum cognatum* Meissn.) allelopatik potansiyelinin belirlenmesi. Türkiye II. Bitki Koruma Kongresinde sunulan bildiri, Isparta.

Yılar, M., Bayan, Y., Töre, Ö., Akşit, H. & Kadioğlu, İ. (2011, Haziran 28-30). *Thymus fallax* Fisch.&Mey., *Mentha dumetorum* Schult. ve *Origanum vulgare* L. bitkilerinden izole edilen uçucu yağların biyoherbisidal etkileri. IV. Bitki Koruma Kongresinde sunulan bildiri, Kahramanmaraş Sütçü İmam Üniversitesi, Kahramanmaraş.

Yılar, M., Bayan, Y., Özcan, S., Akşit, H. & Kadioğlu, İ. (2012). *Artemisia scoparia* Waldst. et Kit. uçucu yağının biyoherbisidal etkisi. *Gümüşhane Üniversitesi Fen Bilimleri Enstitüsü Dergisi*, 2(1), 11-20.

Yılar, M., Onaran, A., Yanar, Y., Belgüzar, S. & Kadioğlu, İ. (2014). *Trachystemon orientalis* (L.) G. Don (Kaldırık)'ın herbisidal ve antifungal potansiyeli. *Iğdır Üniversitesi Fen Bilimleri Enstitüsü Dergisi*, 4(4), 19-27.

Yılar, M., Bayar, Y. & Onaran, A. (2019). Chemical composition and allelopathic effect of *Origanum onites* L. essential oil. *Plant Protection Bulletin*, 59(3), 71-78.

Yıldırım, B. K. (2007). Bazı bitkisel kökenli uçucu yağların biyoherbisidal etkilerinin araştırılması (Yüksek Lisans Tezi), Ondokuz Mayıs Üniversitesi Fen Bilimleri Enstitüsü, Samsun.

Yıldırım, B. K. & Mennan, H. (2007, Ağustos 27-29). Bazı bitkisel kökenli uçucu yağların biyoherbisidal etkilerinin araştırılması. Türkiye II. Bitki Koruma Kongresinde sunulan bildiri, Isparta.

Yıldız, E. (2019). Bazı tıbbi ve aromatik bitki ekstraktlarının allelopatik etkisi (Yüksek Lisans Tezi), Ordu Üniversitesi Fen Bilimleri Enstitüsü, Ordu.

Yıldız, E., Kara, Ş. M. & Özcan, M. M. (2020). Bazı tıbbi bitki ekstraktlarının mısır, soya ve ayçiçeği tohumlarının çimlenmesi ve fide gelişimi üzerine allelopatik etkisi. *Türk Tarım ve Doğa Bilimleri Dergisi*, 7(4), 1218-1226.

Yılmaz, E. (2019a). Antalya ilinde muz (*Musa cavendishii* Lam. Ex. Payton) üretim alanlarında sorun olan yabancı otlar ve muz ekstraktlarının allelopatik potansiyelinin belirlenmesi (Yüksek Lisans Tezi), Tokat Gaziosmanpaşa Üniversitesi Fen Bilimleri Enstitüsü, Tokat.

Yılmaz, Ö. (2009). Tokat'ta şeker pancarı ekim alanlarında görülen küsküt türleri (*Cuscuta spp.*), yaygınlıklarının belirlenmesi ve mücadelesine yönelik araştırmalar (Yüksek Lisans Tezi), Gaziosmanpaşa Üniversitesi Fen Bilimleri Enstitüsü, Tokat.

Yılmaz, Ö. (2019b). Beyaz lahana (*Brassica oleracea* L.) fidelerinin bitki ekstraktlarının bazı yabancı ot ve kültür bitkisi tohumlarının çimlenmesi üzerine etkisi (Yüksek Lisans Tezi), Van Yüzüncü Yıl Üniversitesi Fen Bilimleri Enstitüsü, Van.

Yılmaz, K. (2022a). *Usnea florida* (L.) Weber Ex F.H. Wigg total ekstraktının allelopatik ve genotoksik etkilerinin belirlenmesi (Yüksek Lisans Tezi), Bilecik Şeyh Edebali Üniversitesi Fen Bilimleri Enstitüsü, Bilecik.

Yılmaz, N. (2022b). Bazı horoz ibiği (*Amaranthus spp.*) türlerine ait tohumların çimlenme biyolojisi ve mücadelesinde allelokimyasalların kullanımına yönelik çalışmalar (Yüksek Lisans Tezi), Hatay Mustafa Kemal Üniversitesi Fen Bilimleri Enstitüsü, Hatay.

Yorulmaz, M. (2019). Şeytan elması (*Datura stramonium* L.) bitkisinin kırmızı köklü horoz ibiği (*Amaranthus retroflexus* L.), sirken (*Chenopodium album* L.) ve şeker pancarı (*Beta vulgaris* L.) üzerine allelopatik etkisi (Yüksek Lisans Tezi), Van Yüzüncü Yıl Üniversitesi Fen Bilimleri Enstitüsü, Van.

Yorulmaz, M. & Yergin Özkan, R. (2020). Allelopathic effect of Jimson weed (*Datura stramonium* L.) on germination of redrooted pigweed (*Amaranthus retroflexus* L.), lamb's quarters (*Chenopodium album* L.) and sugar beet (*Beta vulgaris* L.) seeds. *Türk Tarım ve Doğa Bilimleri Dergisi*, 7(3), 793-797.

Yurttaş Kılınç, C. (2015). Bazı allelopatik bitki özütlerinin farklı yabancı ot tohumlarının çimlenmesi üzerine etkisi (Yüksek Lisans Tezi), Selçuk Üniversitesi Fen Bilimleri Enstitüsü, Konya.

Zambak, Ş., Büyükkurt, N., Üremiş, İ. & Uludağ, A. (2016, Eylül 5-8). *Rosmarinus officinalis* L. (Biberiye), *Origanum syriacum* L. (Suriye kekiği) uçucu yağlarının geniş yapraklı

bazı yabancı ot tohumlarının çimlenmeleri üzerine etkileri. Uluslararası Katılımlı Türkiye VI. Bitki Koruma Kongresinde sunulan bildiri, Konya.

Zeren, H. (2015). Bazı tıbbi bitki ekstraktlarının ekmeklik buğday (*Triticum aestivum L.*) tohumlarının çimlenme ve gelişmeleri üzerine allelopatik etkileri (Yüksek Lisans Tezi), Gaziantep Üniversitesi Fen Bilimleri Enstitüsü, Gaziantep.

Depremi Çevresel Etkileri

Serpil SAVCI¹

Giriş

Deprem, dünya yüzeyinin ani sallanmasına neden olan en yıkıcı doğal afetlerden birisidir. Sadece binalara ve diğer yapılara zarar vermekle kalmaz, aynı zamanda çevreyi ve insanların yaşam tarzını da etkilemektedir. Bir deprem, tsunami, zemin çatlakları, sıvılaşmalar, heyelanlar çevrede birincil olarak sınıflandırılacak birçok ani değişikliği tetikleyebilir (Tatevossian & ark., 2009; Choudhury & ark., 2016).

Deprem, dünya yüzeyinin algılanabilir bir sallanmasıdır. Yer kabuğundaki enerjinin aniden serbest kalması nedeniyle sismik dalgalar üretir. Şiddetli depremler tüm şehirleri yok edebilir ve büyük çapta tahribata neden olabilir. Deprem, doğal yaşam üzerinde çeşitli etkilere neden olmaktadır (Guerreri & ark., 2007; Quigley & ark., 2016). Bu çevresel etkilerin bazı örnekleri, yüzey faylanması, çökme, tektonik yükselme, toprağın sıvılaşması, heyelanlar olarak sıralanabilir. Depremlerin etkileri birincil ve ikincil olarak kategorize edilebilir. Birincil etkiler, depremin doğrudan bir sonucu olarak ortaya çıkar. Depremin ikincil etkileri birincil etkiler tarafından kışkırtılır veya indüklenir. İkincil etkiler yerin sallanmasıyla kışkırtılır, sıvılaşma, tsunami, toprak kayması, zeminin çatlama, kayaların yer değiştirmesi, ağaçların yok olması vb sayılabilir (Magdalena & ark., 2023; Silva & ark., 2017).

Depremler en fazla can ve mal kaybına sebep olan doğal afetler olarak görülmektedir. İnsan kontrolü dışında gerçekleşmekte ve sonrasında önemli oranda can ve mal kaybına neden olabilmektedir. Çok kısa süre içerisinde gerçekleşmekte, durdurmak mümkün olmamakta ve milyonlarca insan evlerini, yerlerini, yurtlarını kaybedebilmektedir. Diğer doğal afetler gibi depremler sonucunda da zamansız ölümler, yaşam kalitesinde düşme, sağlık düzeylerinde gerileme görülmektedir (Esmeray & Çankaya, 2023).

Depremlerin canlılar üzerine olan etkileri panik, şaşkınlık, ciddi yaralanmalar ve ölümler olarak sıralanabilmektedir. Ciddi anlamda can ve mal kayıplarının yanı sıra depremden kurtulanlar barınma, sağlık, ulaşım, güvenlik, altyapı, su ve atık sorunları gibi çevre sorunlarıyla karşı karşıya kalabilmektedir (Yılmaz & ark., 2011).

Depremler sonucunda çok büyük miktarda ve çeşitte kentsel atık oluşmaktadır. Bu atıklardan hızlı bir şekilde kurtulmak amacıyla atıkların düzensiz bir şekilde deniz veya dere yataklarına doldurulması yeni kirlilik alanları oluşturmaktadır. Bu tür atıklar bertaraf edilirken halk sağlığı ve psikolojisi düşünülmelidir. Bu amaçla, toprak, hava, yer altı ve yer üstü sularının kirletilmemesi, canlılar ve bitki örtüsünün olumsuz etkilenmemesi için uygun arıtma teknolojilerinin seçilmesi gerekmektedir (Şengün & Çalı, 2016).

Deprem sonrasında ise bozulan çevrenin yeniden planlanması, konutların zemin özellikleri ve kentlerdeki hasar durumlarına bağlı olarak yapılması gerekmektedir. Deprem sonrası planlarda yapılacak olan hatalar veya eksikler olası yeni bir depremde mevcut yapıların yeniden olumsuz yönde etkilenmesine neden olabilir (Uzuner & Akıncıtürk, 2020).

¹ Doç. Dr., Yozgat Bozok Üniversitesi,

Bu kitap bölümünde depremin birincil ve ikincil etkileri, çevresel etkileri, insanlara, binalara, altyapıya, heyelan olan bölgelere, atmosfere ve insan sağlığı üzerine olan etkileri anlatılmıştır. Alınması gereken önlemler üzerinde durulmuştur.

Depremin Olumsuz Etkileri

Depremin olumsuz etkileri, binalarda hasar, altyapı hasarları, heyelanlar, kaya kaymaları, seller, tsunamiler, yangınlar ve sıvılaşma olarak sıralanabilmektedir.

Binalarda Hasar

Depremlerin olumsuz etkilerinden biri de binalara zarar verebilmesidir. Şiddetli depremler yapıları tamamen yıkabilir. Devasa, ağır nesnelere düşme etkileri insanlar için zararlı olabileceğinden, bir deprem sırasındaki en büyük tehlike çökmekte olan yapılardan kaynaklanan molozlardır. Şiddetli depremlerde aynalar ve pencereler kırılarak insanları tehlikeye atabilmektedir (<https://environmentgo.com/effects-of-earthquake/>). Arama kurtarma sırasında enkaz altına giren köpeklerin de patilerini yaralamaktadır. Şekil 1’de Gaziantep’te depreminden sonra yıkılmış bir binanın fotoğrafı verilmiştir.



Şekil 1. Gaziantep (Türkiye) Depremden Sonra Yıkılmış Bir Bina
(<https://www.timesofisrael.com/unesco-sounds-alarm-over-earthquake-damage-to-turkey-syria-heritage-sites/>)

Altyapı Hasarı

Depremlerin olumsuz etkilerinden biri de altyapılara zarar verebilmesidir. Depremler elektrik hatlarını devirme potansiyeline sahiptir. Açıkta kalan canlı teller tehlikelidir. Çünkü insanları elektrik çarpabilir veya yangına neden olabilir. Büyük depremler yolları, gaz hatlarını ve su borularını tahrip edebilir. Kırık bir gaz borusu gaz sızıntısına neden olabilir (<https://environmentgo.com/effects-of-earthquake/>).

Sızan gazlar, söndürülmesi zor olan patlamalara ve yangınlara neden olabilir. Şiddetli sarsıntı ise yapıları çevreye büyük zarar verme potansiyeline sahiptir (<https://environmentgo.com/effects-of-earthquake/>).

Heyelanlar ve Kaya Kaymaları

Depremlerin olumsuz etkilerinden biri de heyelan ve kaya kaymalarına neden olabilmesidir. Yokuş yukarı yerleştirilmiş büyük kayalar ve toprak parçaları bir deprem sırasında yerinden çıkarak vadilere doğru hızla yuvarlanmalarına neden olabilir. Aşağı havzada

yaşayan insanlar heyelan ve kaya kaymalarından zarar görebilir veya ölebilir (<https://environmentgo.com/effects-of-earthquake/>).

Ayrıca, deprem titreşimleri taneli zeminleri (kum, çakıl ve silt) sıkıştırarak batmaya neden olur. Arazi kuru, hafif doymun veya yüksek geçirgenliğe sahip doymun olduğunda, bu tür yer hareketi yaygındır. Deniz, göller ve nehir kıyılarında meydana gelen sel baskınları, limanlar, karayolları ve hizmetler için tehlike oluşturur. Taşkınla birlikte arazi yükselmesi bazen yapay şelalelerin oluşmasına neden olabilir (<https://environmentgo.com/effects-of-earthquake/>). Şekil 2'de Japonya'ya da depremden sonra oluşan heyelanın fotoğrafı verilmiştir.



Şekil 2. Deprem sonrası heyelan Japonya (<https://phys.org/news/2021-02-strong-earthquake-japan-northeastern-coast.html>)

Seller

Depremlerin olumsuz etkilerinden biri de sellere neden olabilmesidir. Şiddetli depremler baraj duvarlarının kırılmasına ve sonunda çökmesine neden olabilir. Bu, kontrolsüz sular, yakın yerlerde büyük sellere neden olabilmektedir (<https://environmentgo.com/effects-of-earthquake/>).

Tsunami

Depremlerin olumsuz etkilerinden biri de tsunamiye neden olabilmeleridir. Bir tsunami, bir deprem veya su altı volkanik patlamalarının neden olduğu bir dizi uzun, güçlü deniz depremidir. Örnek olarak Pasifik Okyanusu yüzeyinin derinliklerinde meydana gelen bir depremin neden olduğu çok uzun dalgalar dizisi verilebilir. Okyanus tabanından yükselen büyük tsunamiler, insanların sağlığı, mal varlığı ve şehirlerin altyapısı için tehlike oluşturmaktadır (<https://environmentgo.com/effects-of-earthquake/>).

Tsunami yıkımının, kıyıların çok ötesinde hissedilebilen uzun vadeli sonuçları vardır. Bir tsunami, bir kıyı bölgesinin tüm nüfusunu yok etme potansiyeline sahiptir. Yakın tarihli bir örnek, 11 Mart 2011'de Japonya kıyı şeridini harap eden (Şekil 3) ve 18.000'den fazla insanı öldüren bir deprem ve tsunamidir (<https://environmentgo.com/effects-of-earthquake/>).



Şekil 3. Japonya Tsunami (2011) (<https://popsci.com.tr/japonyayi-2011de-yikan-tsunaminin-sirri-cozuldu/>)

Yangınlar

Depremlerin olumsuz etkilerinden biri de yangın çıkmasına neden olabilmesidir. Deprem hasarı, depremlerin neden olduğu yangınların ikinci en yaygın tehlike olduğunu göstermektedir. Deprem yangınları, yer sarsıntısı nedeniyle elektrik ve gaz hatlarının yerinden çıkmasıyla başla maktadır. Gaz hatları koptuğunda gaz serbest kalır ve bir kıvılcım yangın fırtınasını başlatabilir (<https://environmentgo.com/effects-of-earthquake/>).

Yangınlar uzun zamandır depremlerden sonra büyük bir tehlike olarak kabul edilmektedir. 20. Yüzyıldan önce, depremler genellikle yanan mumları, lambaları, sobaları ve şömineleri alt üst ettiği bilinmektedir. Bugün Amerika Birleşik Devletlerinde kırılmış gaz hatları, kopan elektrik kabloları en yaygın ateşleme kaynakları olarak öne çıkmaktadır. Depremler yangınla mücadele ekipmanına erişimi engelleyebilir ve yangınla mücadele su kaynaklarına zarar vererek, bir şehrin her yerinde çok sayıda olabilecek alevlerle mücadeleyi zorlu hale getirebilir (<https://pnsn.org/outreach/earthquakehazards/fire>).

ABD tarihindeki en ünlü deprem kaynaklı yangınlar, 1906'da San Francisco Şehri'nin büyük bir kısmını yakmıştır (Şekil 4) (<https://pnsn.org/outreach/earthquakehazards/fire>).



Şekil 4. San Francisco Körfez Bölgesi 1906 Loma Prieta Depremi ve Yangın (<https://pnsn.org/outreach/earthquakehazards/fire>)

Sıvılaşma

Depremlerin olumsuz etkilerinden biri de sıvılaşmaya neden olabilmeleridir. Sıvılaşma olgusu, zemin ıslandığında ve mukavemetini kaybettiğinde meydana gelmektedir. Yüksek su

içeriğine sahip tortular sürekli titremeye maruz kaldığında, tortu gözeneklerinde depolanan suyun basıncı kademeli olarak yükselir (<https://environmentgo.com/effects-of-earthquake/>).

Tortular sonunda neredeyse tüm kohezyon güçlerini kaybederler ve sıvı gibi davranmaya başlarlar. Bu sıvılaştırılmış toprağın üzerine inşa edilen binalar ve diğer yapılar devrilir veya yere batabilir. Zemindeki boşluk, suyun basıncı çok yüksek olduğunda oluşur (<https://environmentgo.com/effects-of-earthquake/>).

Kum, deliklerden zemin yüzeyine atıldığında kum kaynamaları oluşur. Titreşimler durduğunda ve boşluk suyu basıncı düştüğünde, kum tekrar katı hale gelir. Binaların ve yapıların temelleri dengesiz hale gelir ve bu da onların çökmesine veya eğilmesine neden olur (<https://environmentgo.com/effects-of-earthquake/>).

Kobe depreminde deniz savunması ve rıhtım duvarları bile hasar görmüştür. Yeraltı tankları, köprü kazıkları ve boru hatları sıvılaştırma ile yüzeye kaldırılabilir. Geniş alanlarda zemin çökmesi ve şev yenilmesi de meydana gelebilir (<https://environmentgo.com/effects-of-earthquake/>).

Depremler Başka Tehlikelere Yol Açabilir

Depremlerin olumsuz etkilerinden biri de başka tehlikelere yol açabilmesidir. Yapılı insan çevresi bu şekilde etkilendiğinde hastalık salgınları mümkündür. Barınma eksikliği, kötü sanitasyon ve tıkanmış bir kanalizasyon hattından kaynaklanan su kirliliğinin bir sonucu olarak ortaya çıkarlar (<https://environmentgo.com/effects-of-earthquake/>).

Depremlerin sel gibi doğal ortam üzerindeki etkileri bazen sulak alanların oluşmasına neden olabilir. Bunun sonucunda hastalığa neden olan organizmaların çoğalması ve yayılması teşvik edilebilir (<https://environmentgo.com/effects-of-earthquake/>).

Depremlerin Ekonomiye Etkisi

Depremlerin olumsuz etkilerinden biri de ekonomiyi etkilemesidir. Depremler, tüm doğal afetler gibi ticari faaliyetleri aksatır, varlıkları yok eder ve insanları yaralar veya öldürür. Tüm bu faktörler bir araya geldiğinde her zaman finansal kayıplara neden olur. Yalnızca yirminci yüzyılda, 1200'den fazla küresel deprem, 10 milyar dolardan fazla ekonomik hasara mal olmuştur (<https://environmentgo.com/effects-of-earthquake/>).

Can Kaybı ve Toplumsal Bozulma

Depremlerin olumsuz etkilerinden biri de can kayıplarına ve toplumsal bozulmaya yol açabilmesidir. Benzer şekilde, hazırlıksız toplulukları vuran depremler çok sayıda can kaybı ve ölümlerle sonuçlanabilir. Bu, binalar ve yapılar yer sarsıntısı nedeniyle çökebilir veya ikincil etkilerin bir sonucu olarak meydana gelebilir (<https://environmentgo.com/effects-of-earthquake/>).

İnsanlar bu tür durumlar sonucunda psikolojik bunalım yaşayabilirler. Bazı insanlar hayatlarının geri kalanında kronik yaralanmalarla yaşamak zorunda kalabilirler. Depremler, bir bütün olarak topluluklarda aile stresine ve sosyal doku yıkımına neden olabilir (<https://environmentgo.com/effects-of-earthquake/>).

Yer Sarsıntısı

Depremlerin olumsuz etkilerinden biri de yerin sarsılmasına (Şekil 5) neden olmalarıdır. Depremler, ani etkilerinin bir sonucu olarak yer sarsıntısına neden olur. Bu titreşimler güçlendiğinde, Dünya'nın yüzeyini yerinden oynatabilir ve hatta kırabilir. Sıvılaşma ve toprak kayması gibi diğer riskler, sarsıntı ile tetiklenir (<https://environmentgo.com/effects-of-earthquake/>).



Şekil 5. Yer sarsıntısı (<https://www.sanalsantiye.com/deprem-sirasinda-zemin-sallanmasi-ve-sismik-dalgalarin-olusmasi/>)

Evlerin, yolların ve diğer yapıların altında dolaşan sismik dalgalar, deprem hasarının çoğuna neden olmaktadır. Sonuç olarak, fay boyunca önemli bir mesafede uzayabilen, fay dikliği olarak bilinen alçak bir uçurum ortaya çıkabilir. Bir evin temelinden kayması gibi diğer tehlikeler ve hasar türleri sıklıkla yer sarsıntısından kaynaklanır (<https://environmentgo.com/effects-of-earthquake/>).

Yüzey Kırılması

Depremlerin olumsuz etkilerinden biri de yüzey kırılmasına neden olabilmesidir. Yüzey kırılması en tehlikeli deprem türüdür. Yapılar, yollar, demiryolları ve boru hatları, çok fazla miktarda araziye etkileyebilecek yüzey kırılması nedeniyle ciddi şekilde hasar görebilir. Bir depremin titreşimleri zeminin yer değiştirmesine ve yüzey kırılmasına neden olabilir (<https://environmentgo.com/effects-of-earthquake/>). Tayvan'da 1999 Chi Chi Depremindeki Bei-fung Köprüsü'nün altındaki fay kırılması Şekil 6'da verilmiştir.



Şekil 6. Bei-Fung Köprüsü Tayvan
(<https://pnsn.org/outreach/earthquakehazards/surface-rupture>)

Atmosfere Olan Etkisi

Depremler, üst atmosfere giden ve iyonosferin alt tarafını özellikle 150-300 km rakımlarda olan bölgeleri (atmosferin iyonize ve iletken bölgesi) rahatsız eden akustik dalgalar üretebilir. Dalgaların neden olduğu iyonosferik rahatsızlıklar, radyo sinyallerinin yayılma şeklini de etkileyebilir (<https://www.usgs.gov/programs/earthquake-hazards/what-are-effects-earthquakes#:~:text=The%20effects%20from%20earthquakes%20include,%2C%20and%20less%20commonly%2C%20tsunamis.>).

Sağlık Üzerine Olan Etkiler

Depremlerden kaynaklanan sağlık tehditleri, depremin büyüklüğüne, yapılı çevrenin doğasına (kötü konutlar veya gecekondu mahalleleri gibi) ve depremin tsunamiler veya toprak kaymaları gibi ikincil etkilerine göre değişebilir. Depremlerin sağlık üzerinde ani ve uzun vadeli etkileri olabilir (https://www.who.int/health-topics/earthquakes#tab=tab_2).

Depremlerin sağlık üzerine olan etkileri; binanın çökmesinden kaynaklanan travmaya bağlı ölümler ve yaralanmalar; tsunamilerden boğulma veya yangınlardan kaynaklanan yanıklar kadar geniş bir alanı kapsamaktadır.

Orta vadeli sağlık etkileri şunları içermektedir; tedavi edilmemiş yaraların sekonder enfeksiyonu; obstetrik ve yeni doğan hizmetlerinin kesintiye uğraması nedeniyle gebelik ve doğumla ilgili artan morbidite ve komplikasyon riski; özellikle aşırı kalabalıktan etkilenen bölgelerde potansiyel bulaşıcı hastalık riski; tedavinin kesilmesi nedeniyle kronik hastalıkların artan morbidite ve komplikasyon riski; artan psikososyal ihtiyaçlar; endüstriyel altyapının tahrip edilmesinin ardından kimyasal ve radyolojik ajanlar tarafından potansiyel çevresel kontaminasyon.

Depremler sağlık tesislerine ve ulaşımına da zarar verebilir, bu da hizmetlerin bölgelere ve insanlara erişimini kesintiye uğratabilir. Sağlık çalışanları halen çalışır durumda olan sağlık tesislerine ulaşamayabilir ve tıbbi malzeme kaybolabilir (https://www.who.int/health-topics/earthquakes#tab=tab_2).

Yara Enfeksiyonları

Acil ölümlerin ve yaralanmaların çoğu, yıkılan binalar veya depremin tetiklediği yangınlarda insanların yakalanmasından kaynaklanmaktadır. Yaralanmalar, küçük kesikler ve morluklardan ciddi kırıklara, ezilme yaralanmalarına, yanıklara ve ayrıca büyük miktarlarda toz ve döküntü solumanın etkilerine kadar değişebilir. Dehidrasyon ve hipotermi gibi başka sorunlar, daha uzun süre kapalı veya barınaksız kalınmasıyla ortaya çıkacaktır.

Yara ve deri enfeksiyonları depremin ilerleyen günlerinde ve haftalarında başka bir sorun oluşturabilir. Ezilme yaralanmaları ve kesikler, toprak ve molozdan gelen bakterilerle kolayca kontamine olabilir. En kötü durumlarda, bu durum ampütasyonlara, yaşamı tehdit eden sepsise veya toprakta yaşayan bir bakterinin neden olduğu bir hastalık olan tetanoza neden olabilir. Aşılama yoluyla önlenemez, ancak rutin çocukluk aşılama sürecindeki eksiklikler bir sorun teşkil edebilir.

Tetanoz toksininin sinirlere zarar vermesini önleyen antikorlar içeren bir ilaç olan tetanoz immünooglobüline erişim, yollarda ve tıbbi altyapıda meydana gelen hasarlar nedeniyle sınırlı olabilir. Tetanoz, hem 2004 Hint Okyanusu depreminden hem de 2005 Keşmir depreminden sonra bir sorun yarattığı bilinmektedir. Yunanistan'daki Atina Ulusal ve Kapodistriyan Üniversitesi'nden Dr Maria Mavrouli, muazzam sayıda yaralanmanın ve etkilenen popülasyonların önceden zayıf aşılama durumunun kilit faktörler olduğunu belirtmiştir. Keşmir depreminden etkilenen şehirlerden biri olan İslamabad'da 51 tetanoz hastasının solunum desteğine ihtiyacı vardı ve bunlardan 22'sinin öldüğü bilinmektedir.

Son depremde yaralananların zamanında ve yeterli tıbbi bakım almalarını sağlamak çok önemlidir. Yine de bu kadar çok yaralı varken, yaraların tedavi edilmemesi ve antimikrobiyal direncin artması riski vardır, bu da artan ölüm oranına yol açmaktadır.

Depremden etkilenen insanlar, hasar görmüş ancak hala ayakta olan binalara geri dönebilir. Bu da daha fazla yaralanmaya ve ölümüne yol açabilir. Binaların durumunu kontrol etmek için uzman ekipler görevlendirmek de büyük önem taşımaktadır (https://www.gavi.org/vaccineswork/5-ways-which-earthquakes-can-threaten-our-health?gclid=EAIaIQobChMI3teV0tbb_QIVB41oCR0xkAIvEAAYASAAEgKqI_D_BwE).

Bulaşıcı Hastalıklar

Büyük depremler, bulaşıcı hastalıkların yayılması için ideal koşullar yaratır. Kolera gibi suyla bulaşan hastalıklar, su borularının ve su arıtma tesislerinin hasar görmesinden kaynaklanan sağlıklı koşullarda gelişebilirken, aşırı kalabalık barınaklar kızamık ve COVID-19 gibi solunum yolu hastalıkları dahil diğer hastalıkların yayılmasına yardımcı olur.

Birleşmiş Milletler İnsani İşler Koordinasyon Ofisi'nin (OCHA) 9 Şubat'ta yaptığı bir deprem müdahale güncellemesine göre, ön raporlar bulanıklık, kirlenme ve azalan işlevsellik dahil olmak üzere "su şebekelerinde önemli hasar" olduğunu gösteriyor. Raporla, "Bu nedenle, önceden var olan kolera ve hepatit A salgınlarının alevlenmesi de dahil olmak üzere, suyla bulaşan hastalık riskinin artması bekleniyor" şeklinde belirtilmiştir.

Su ve sanitasyonun iyileştirilmesi, kolera sürveyansının güçlendirilmesi ve oral kolera aşısının hedefe yönelik kullanımı, hastalığın etkisini azaltmanın anahtarı olacaktır.

Başka bir sorun, tatarcık sineklerinin yaydığı parazitik bir enfeksiyon olan leishmaniasis olabilir. İki ana formu vardır: Ülserlere neden olan ve yaşam boyu süren yara izlerine ve ciddi sakatlıklara yol açabilen kutanöz leishmaniasis ve tedavi edilmediği takdirde ölümcül olabilen visseral leishmaniasis.

Leishmaniasis, Türkiye dahil birçok Doğu Akdeniz ülkesinde endemiktir. Onu bulaştıran tatarcıklar kanla beslenir ve iyi bir besin kaynağı sağladığı için kalabalık barınaklara çekilirken, kötü barınma ve sağlık koşulları sineklerin üreme ve dinlenme alanlarını artırır. Dışarıda veya yerde uyumak ısırılma riskini artırır.

Aşırı soğuk koşullar, yetersiz beslenme ve devam eden psikolojik stres, hayatta kalanların bağışıklık sistemlerini baskılayarak durumu daha da kötüleştirebilir.

Enkaz altında ceset aramanın gecikmesi de salgın olasılığının artmasına katkıda bulunacaktır. (https://www.gavi.org/vaccineswork/5-ways-which-earthquakes-can-threaten-our-health?gclid=EAIaIQobChMI3teV0tbb_QIVB41oCR0xkAIvEAAYASAAEgKqI_D_BwE).

Kronik Durumlar

Diyabet veya kalp hastalığı gibi kronik rahatsızlıkları olan kişiler de yüksek risk altındadır. İlaçlara ve devam eden tıbbi bakıma erişimleri kesintiye uğramakla kalmıyor, aynı zamanda araştırmalar kalp krizi ve felç oranlarında bir depremden sonraki ilk aydan üç yıla kadar bir artış olduğunu gösteriyor. Ayrıca depremden etkilenen bireyler arasında daha yüksek diyabet oranları kaydetmişlerdir (https://www.gavi.org/vaccineswork/5-ways-which-earthquakes-can-threaten-our-health?gclid=EAIaIQobChMI3teV0tbb_QIVB41oCR0xkAIvEAAYASAAEgKqI_D_BwE).

Sağlıkta Aksama

Sağlığı zarar görebilecek olanlar sadece kronik hastalıkları olanlar değildir. Depremler genellikle sağlık tesislerine ve ulaşım bağlantılarına zarar vererek, hizmetlerin sunulmasını ve hastaların bakıma erişimini zorlaştırır. Depremde hamile kadınlar savunmasız bir başka popülasyondur. Depremden sonra kızamık gibi bulaşıcı hastalıkların yeniden ortaya çıkmasını önlemek için rutin aşılama kampanyalarının devam etmesini sağlamak için de çalışmalar yapılmalıdır (https://www.gavi.org/vaccineswork/5-ways-which-earthquakes-can-threaten-our-health?gclid=EAIaIQobChMI3teV0tbb_QIVB41oCR0xkAIvEAAYASAAEgKqI_D_BwE).

Psikolojik Travma

Depremden kurtulanlar genellikle olaydan sonraki bir ay içinde kaygı, düzensiz ruh hali, duygusal iniş çıkışlar ve uykusuzluk gibi semptomlar yaşarlar. Bazıları ayrıca depresyon veya travma sonrası stres bozukluğu gibi daha uzun vadeli zihinsel sağlık sorunları geliştirecektir (https://www.gavi.org/vaccineswork/5-ways-which-earthquakes-can-threaten-our-health?gclid=EAIaIQobChMI3teV0tbb_QIVB41oCR0xkAIvEAAYASAAEgKqI_D_BwE).

Hava Kirliliği

1980'lerden önce inşa edilen çok sayıda ev ve ticari bina asbest malzemeleriyle inşa edilmiştir. Bu ürünler, iyi durumda oldukları sürece güvenli kabul edilmektedir. Ancak bir kez kırıldığında, yandığında, depreme maruz kaldığında veya yıkıldığında, ürünler havaya zehirli asbest lifleri salar (<https://www.asbestos.com/asbestos/natural-disasters/>).

Bir doğal afet sonrasında bu liflerin solunması yıllar sonra ciddi sağlık sorunlarına yol açabilir. Bir kişi asbeste ne kadar çok maruz kalırsa, mezotelyoma gibi asbeste bağlı hastalıklara yakalanma riski o kadar artar (<https://www.asbestos.com/asbestos/natural-disasters/>).

Olay yerine ilk gelen kişiler olan acil durum müdahale ekipleri ve erken müdahale gönüllüleri, bir doğal afetin ardından tüm enkaz nedeniyle artan bir asbest maruziyeti riskiyle karşı karşıyadır. Sağlık etkileri riski, zamanla artar ve bu işçilerin asbeste maruz kalma sıklığına ve miktarına bağlıdır (<https://www.asbestos.com/asbestos/natural-disasters/>).

Alınabilecek Önlemler

Deprem öncesinde alınabilecek önlemler; halkın deprem konusunda bilinçlendirilmesi için eğitimler düzenlenmeli, otoyol, demiryolu, köprü ve viyadükler güçlendirilmeli, kamu binaları, hastaneler, okullar, depreme dayanıklı hale getirilmeli, kentin ekonomisinin zarar görmemesi açısından fabrikalar ve üretim binaları risk olmayan bölgelere taşınmalı, evlerde ve ofislerde mobilyaların etkilerinden korunmak için önlem alınmalı, zemin etütleri yapılmalıdır (Yavaş, 2001).

Sağlık kümelenmesi küresel acil durumlara öncülük ederken, Dünya Sağlık Örgütü dünya çapındaki depremleri hafifletmek, hazırlamak ve bunlara müdahale etmek için ortaklarıyla birlikte çalışmaktadır. Bu kapsamda; sağlık acil durum risk yönetim sistemlerini güçlendirmek, bina düzenlemeleri de dahil olmak üzere daha iyi arazi kullanım kontrolü ile yapıları çevrenin kalitesini iyileştirerek depremlere maruz kalma riskini sınırlamak, sağlık tesislerinin tehlikelere karşı dayanıklı olmasını ve uygun şekilde eğitilmiş personel ile depremlerden sonra artan ve değişen sağlık ihtiyaçlarına cevap verebilmesini ve işlevsel kalabilmesini sağlamak, geçici sağlık yapıları ve sahra hastanelerinin yanı sıra acil durum tıbbi kitlerinin kurulması da dahil olmak üzere tıbbi müdahale ekiplerinin seferber edilmesi, yerel sakinler genellikle ilk müdahale edenler olduğundan, toplumu hazırlamak için yatırım yapmaktadır (https://www.who.int/health-topics/earthquakes#tab=tab_3).

Yaşanan depremler güvenlik açısından ele alındığında yer seçiminin insan hayatı üzerine olan etkilerini açıkça gözler önüne sermektedir. Yer seçimi kararlarının verilebilmesi için deprem öncesinde çalışmaların yapılması ve depreme dayanıklı kentlerin oluşturulması gerekmektedir (Akıncıtürk, 2003).

Sonuç

Depremler neden olan doğal bir olaydır. Deprem, hem bir fay üzerinde ani bir kaymayı hem de kaymanın, volkanik veya magmatik aktivitenin veya yeryüzündeki diğer ani stres değişimlerinin neden olduğu yer sarsıntısı ve yayılan sismik enerjiyi tanımlamak için kullanılan bir terimdir (Birleşik Devletler Jeoloji Araştırmaları).

Dünya çapında, her yıl bir milyondan fazla, yani dakikada ortalama iki deprem olmaktadır. Bir kentsel alanda meydana gelen büyük bir deprem, meydana gelebilecek en kötü doğal afetlerden biridir. 1970 ve 2017 yılları arasında depremler dünya genelinde Ermenistan, Çin, Ekvador, Guatemala, Haiti, İran, Hindistan, Endonezya, Japonya, Meksika, Pakistan, Peru ve Türkiye'de bir milyondan fazla kişinin ölümünden sorumlu olmuştur.

Dünyanın sismik olarak aktif çeşitli bölgelerinde aşırı kentleşme, kilometrekare başına 20.000 ila 60.000 nüfuslu nüfus yoğunluğuna sahip mega şehirlerin oluşmasına yol açmıştır. Bu tür şehirler, altyapının tahrip edilmesinden kaynaklanan kırıklar ve diğer yaralanmalara ek olarak travma, boğulma, hipotermi ve akut solunum yetmezliği nedeniyle yüksek vaka ve ölüm oranlarını içeren deprem tehlikelerine karşı oldukça savunmasızdır (https://www.paho.org/en/health-emergencies/earthquakes?gclid=EAIaIQobChMIo6imsJfZ_QIVB5hRCh36rQgVEAAYASA_AEgJYNfD_BwE).

Bu kitap bölümünde depremin birincil ve ikincil etkileri incelenmiştir. Ayrıca çevre ve insan sağlığı üzerine olan etkileri Dünya'dan ve Türkiye'den örneklerle açıklanmıştır. Deprem sonrası olası salgın hastalıklar açıklanmıştır. Deprem öncesi alınması gereken önlemler üzerinde durulmuştur.

KAYNAKÇA

Akıncıtürk, N., (2003) Yapı Tasarımında Mimarın Deprem Bilinci, *Uludağ Üniversitesi Mühendislik-Mimarlık Fakültesi Dergisi*, 8 (1), 189-201.

Asbestos and Natural Disasters Guide (2023) (19/03/2023 tarihinde <https://www.asbestos.com/asbestos/natural-disasters/> adresinden ulaşılmıştır)

Choudhury, M., Verma, S., & Saha, P. (2016). Effects of earthquake on the surrounding environment: an overview. In *Proceedings of international conference on recent advances in mechanics and materials (ICRAMM-2016)*.

Environment Go (2021) (12/03/2023 tarihinde <https://environmentgo.com/effects-of-earthquake/> adresinden ulaşılmıştır).

Esmeray, E., & Çankaya, Ş., (2023) Doğal Afetler, Çevresel Etkileri ve Alınabilecek Önlemler, (19/03/2023 tarihinde http://indexive.com/uploads/papers/pap_indexive15942890062147483647.pdf adresinden ulaşılmıştır)

Global Alliance for Vaccines and Immunisation (Gavi) (2023) (14/03/2023 tarihinde https://www.gavi.org/vaccineswork/5-ways-which-earthquakes-can-threaten-our-health?gclid=EAIaIQobChMI3teV0tbb_QIVB41oCR0xkAIvEAAAYASAAEgKqI_D_BwE adresinden ulaşılmıştır).

Guerrieri, L., Tatevossian, R., Vittori, E., Comerci, V., Esposito, E., Michetti, A. M., & Serva, L. (2007). Earthquake environmental effects (EEE) and intensity assessment: the INQUA scale project. *Bollettino-Societa Geologica Italiana*, 126(2), 375.

Magdalena Velázquez-Bucio, M., Francesca Ferrario, M., Muccignato, E., Porfido, S., Sridharan, A., Chunga, K., Livio, F., Gopalan, S., & Maria Michetti, A., (2023). Environmental effects caused by the Mw 8.2, September 8, 2017, and Mw 7.4, June 23, 2020, Chiapas-Oaxaca (Mexico) subduction events: Comparison of large intraslab and interface earthquakes. *Quaternary International* 651, 62–76. <https://doi.org/10.1016/j.quaint.2021.11.028>.

Pacific Northwest Seismic Network: PNSN (2023) (19/03/2023 tarihinde <https://pnsn.org/outreach/earthquakehazards/surface-rupture> adresinden ulaşılmıştır.)

Pacific Northwest Seismic Network: PNSN (2023) (19/03/2023 tarihinde <https://pnsn.org/outreach/earthquakehazards/fire> adresinden ulaşılmıştır.)

Popular Science (2023) (19/03/2023 tarihinde <https://popsci.com.tr/japonyayi-2011de-yikan-tsunaminin-sirri-cozuldu/> adresinden ulaşılmıştır).

PHYS (2023) (19/03/2023 tarihinde <https://phys.org/news/2021-02-strong-earthquake-japan-northeastern-coast.html> adresinden ulaşılmıştır)

Quigley, M. C., Hughes, M. W., Bradley, B. A., van Ballegooy, S., Reid, C., Morgenroth, J., & Pettinga, J. R. (2016). The 2010–2011 Canterbury earthquake sequence: Environmental effects, seismic triggering thresholds and geologic legacy. *Tectonophysics*, 672, 228-274.

Sanal Şantiye (2023) (19/03/2023 tarihinde <https://www.sanalsantiye.com/deprem-sirasinda-zemin-sallanmasi-ve-sismik-dalgalarin-olusmasi/> adresinden ulaşılmıştır)

Silva, P. G., Gómez-Diego, P. V., Elez, J., Giner-Robles, J. L., Rodríguez-Pascua, M. A., Roquero, E., & Bautista, B. (2017). Earthquake environmental effects of the AD 1755 Lisbon-Earthquake-Tsunami in Spain. In *Mudanças em Sistemas Ambientais e sua Expressão Temporal: Livro de Resumos da IX Reunião do Quaternário Ibérico* (pp. 53-57). Asociación Española para el Estudio del Cuaternario.

Şengün, H., Çalı, H. H., (2016). Doğu Akdeniz'in Depremselliği Ve Kıbrıs, Akdeniz'de Çevresel Güvenlik, *Uluslararası Akdeniz'de Çevresel Güvenlik Konferansı*, 2016-KKTC, 249-264.

Tatevossian, R. E., Rogozhin, E. A., Arefiev, S. S., & Ovsyuchenko, A. N. (2009). Earthquake intensity assessment based on environmental effects: principles and case studies. *Geological Society, London, Special Publications*, 316(1), 73-91. <https://doi.org/10.1144/SP316.5>.

The Pan American Health Organization (PAHO) (2023) (18/03/2023 tarihinde https://www.paho.org/en/health-emergencies/earthquakes?gclid=EAIaIQobChMIo6imsJfZ_QIVB5hRCh36rQgVEAAYASA_AEgJYNfD_BwE adresinden ulaşılmıştır).

The Times of Israel (2023) (19/03/2023 tarihinde <https://www.timesofisrael.com/unesco-sounds-alarm-over-earthquake-damage-to-turkey-syria-heritage-sites/> adresinden ulaşılmıştır)

United States Geological Survey (2023) (12/03/2023 tarihinde <https://www.usgs.gov/programs/earthquake-hazards/what-are-effects-earthquakes#:~:text=The%20effects%20from%20earthquakes%20include,%2C%20and%20less%20commonly%2C%20tsunamis> adresinden ulaşılmıştır).

Uzuner., E., & Akıncıtürk, N., (2020). Deprem Sonrası Kentsel Yayılma Sürecine Dair Bir Değerlendirme: Kocaeli/ Gölçük Örneği, *Dirençlilik Dergisi* 4(1), 65-75. DOI: 10.32569/resilience.617946.

World Health Organization (2023) (14/03/2023 tarihinde https://www.who.int/health-topics/earthquakes#tab=tab_2 adresinden ulaşılmıştır).

Yavaş, H., (2001). Doğal Afet Yönetimi Ve Yerel Gündem 21 Çalışmaları Kapsamında İzmir'de Deprem Riski, *Dokuz Eylül Üniversitesi Sosyal Bilimler Enstitüsü Dergisi*, 3(3), 118-138.

Yılmaz, A., Korkmaz, S. Z. & Korur, S., (2011) Depremler Ve Sonrasında Karşılaşılan Çevre Sorunları, *e-Journal of New World Sciences Academy*, 6 (4) 1213-1223.

Robotik Üretim Hatlarında Kullanılan C Tipi Pres Gövdesinin Yapısal Analizi Ve Optimizasyonu

Ahmet YILDIZ
Tarık YEŞİLOVA
Furkan DEĞİRMENCİOĞLU

GİRİŞ

Robotik üretim hatlarında kullanılan C tipi presler ileri geri hareketi sayesinde iş parçasına kuvvet uygulayan makinelerdir. Presler çerçeve, destek plakası ve destek plakasına yerleştirilmiş özel aletlerden oluşur. Presler metal iş parçalarına kuvvet veya basınç uygulayarak istenilen boyuta getirir ve seri üretime oldukça katkı sağlarlar. Pres gövdeleri H tipi ve C tipi olmak üzere ikiye ayrılır (Rajdipsinh G Vaghela ve diğ. 2014). H tipi presler gövde yapısı kapalı olan preslerdir ve bu tip presler genellikle çelik gövdeli olarak üretilebilir. H tipi presler genelde yüksek tonaj uygulanması gereken yerlerde kullanılır. C tipi presler, preslenmiş parçanın yükleme ve boşaltma esnasında pres tablasının üç tarafında boşluk gerektiğinde tasarlanır. C tipi preslerin gövde malzemeleri pik veya çelik malzemeden üretilebilir ve ayrıca C tipi presler genelde hafif tonajlı uygulamalarda kullanılırlar. Bu tarz uygulamalarda kuvveti uygulayacak olan silindir C tipi pres gövdesine eksantrik olarak konumlandırıldığından dolayı pres gövdesine eksantrik bir yük gelir. Eksantrik yük yapının ağırlık merkezinde bir momentin oluşmasına yol açar. Bu nedenle yapının tasarımında dikkatli olmak gerekir. C tipi pres gövdesinin yapısal tasarımında presleme kuvvetine, çalışma alanının boşluğuna ve kılavuzlama hassasiyetinin derecesine bağlıdır. (B. Parthiban ve diğ. 2014)

Gerek mekanik pres gövde tasarımında gerekse farklı mekanik yapıların tasarımlarında dikkat edilmesi gereken hususlar vardır. İstenilen mukavemeti sağlayacak, uzun ömürlü, daha az maliyetli, titreşim ve darbelere dayanıklı, kolay imal edilebilen ve daha az malzeme kullanımı gibi tasarım sürecinde optimum şartları sağlayan optimum bir tasarım yapılması gereklidir (Yildiz 2021, Yıldiz 2022, Bingül ve diğ. 2023, Kavala Sen ve diğ. 2022). Makine tasarlayan mühendisler tüm bu kısıtları dikkate alarak tasarım sürecini en iyi şekilde gerçekleştirmek için çaba sarf etmektedirler. Yapılan tasarımların çalışma esnasında yeterince isterleri karşılayıp karşılamadığı analitik ya da sonlu elemanlar metodu kullanılarak analiz edilmektedir. Bu noktada tasarımda iyileştirmeler için model update veya farklı optimizasyon yöntemleri mühendisler için büyük kolaylık sağlamaktadır (G. Haase ve diğ. 2003).

Bu çalışmada robotik üretim hatlarında kullanılan C tipi mekanik bir pres gövdesinin mukavemeti göz önünde bulundurularak statik analizleri yapılmış ve şekil optimizasyonu yöntemi kullanılarak farklı sayıda feder yapısı ile farklı pah yapısının etkisi incelenmiştir. Öncelikle robotik C tipi pres gövdesine eklenen feder elemanlarının şekil değişikliğine etkisi tespit edilmiş, sonrasında ise robotik C tipi pres gövdesini oluşturan iki ana parçanın üst köşelerinde yer alan pah boyutlarının etkisi incelenmiştir. Burada yapılan analizlerde feder sayısının artmasının yer değiştirmeleri çok fazla etkilemediği, ancak pah ölçülerinin büyümesinin maksimum yer değiştirmeyi ve gerilmeleri azalttığı görülmüştür.

C TİPİ PRES GÖVDESİNİN SONLU ELEMANLAR MODELİ

Bu bölümde sonlu elemanlar metodu kullanılarak yapısal optimizasyonu gerçekleştirilen C tipi pres gövdesinin sınır şartları ve mesh yapısı Şekil 1’de gösterilmiştir.

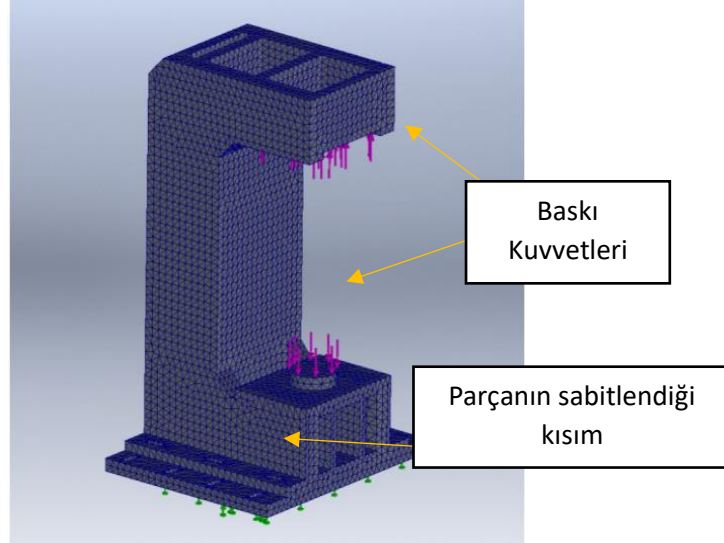

Şekil 1. C tipi mekanik presin sonlu elemanlar modeline ait mesh yapısı ve sınır şartları

Bu çalışmada uygulanan baskı kuvveti 50 kN olarak iki yerden uygulanmıştır. C tipi presin farklı feder yapıları Şekil 2’de gösterilmiştir. Burada yukarıda da belirtildiği gibi feder elemanlarının sayısının yer değiştirme ve gerilmeye etkisinin ne olduğu tespit edilecektir. Bu analizlere ait sonuçlar ilerleyen bölümde verilecektir.

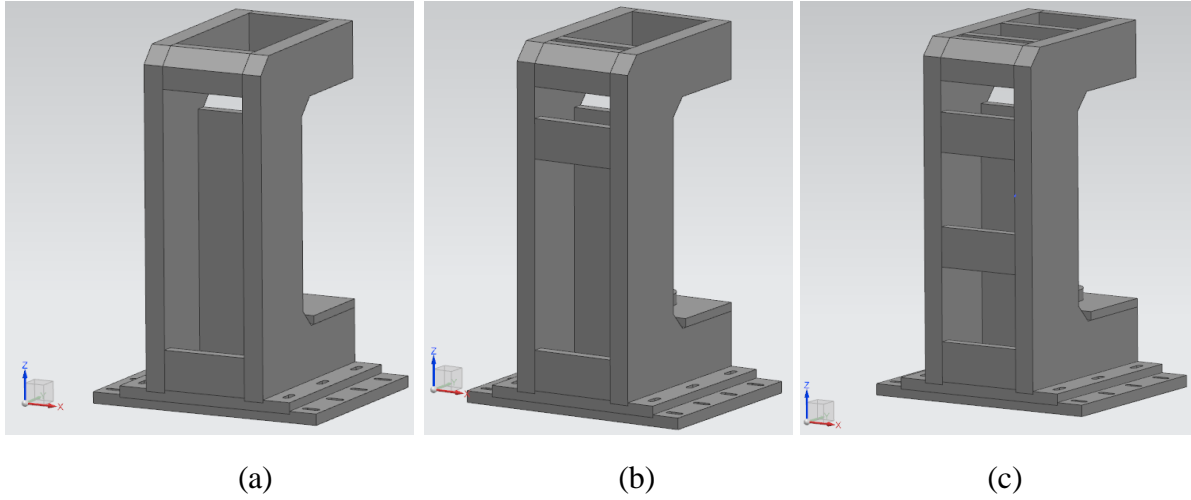

Şekil 2. C tipi mekanik pres tasarımı: (a) 3 federli yapı, (b) 5 federli yapı, (c) 7 federli yapı

C tipi presi üst gövde yapısının esnemesini önlemesi amacıyla kenarlarda kullanılan pah yapıları da önem arz etmektedir. Şekil 3’te gösterilen pah ölçülerine göre maksimum gerilme ve maksimum yer değiştirme analizleri yapılmış ve uygun değerler seçilmiştir.

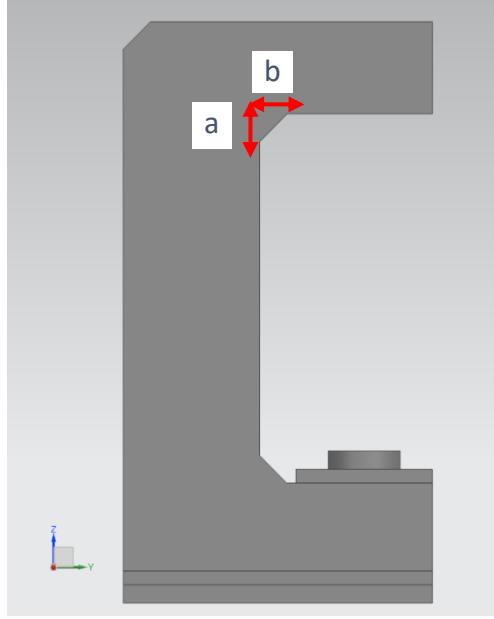

Şekil 3. C Tipi Pres Şekil Optimizasyonu için pah ölçülerinin tespiti

YAPISAL ANALİZ SONUÇLARI

Bu bölümde yukarıda kurulan sonlu elemanlar analizlerinin simülasyon sonuçları paylaşılmıştır. Şekil 4’te görüldüğü üzere üç federli yapıda gerilme değeri 0.235 mm, iki federli yapıda 0.234 mm ve son olarak 7 federli yapıda ise 0.230 mm çıkmıştır. Dolayısıyla feder sayısını arttırmak yer değiştirme ve gerilmeye çok fazla etki etmemiştir. Ayrıca Şekil 4’ten de anlaşılacağı gibi, maksimum yer değiştirmeler C şeklindeki parçaların uç kısmında oluşmuştur. Bununla birlikte Şekil 5’de görüldüğü gibi maksimum gerilmeler akma sınırının altındadır ve feder sayısı burada da önemi bir değişikliğe sebep olmamıştır.

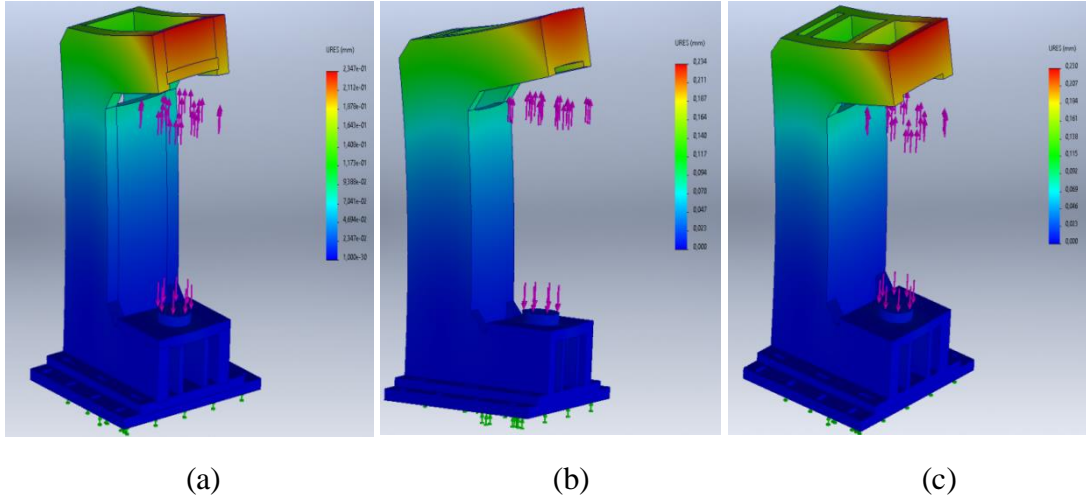

Şekil 4. Feder sayılarına göre yer değiştirme analiz sonuçları: (a) 3 federli yapı, (b) 5 federli yapı, (c) 7 federli yapı

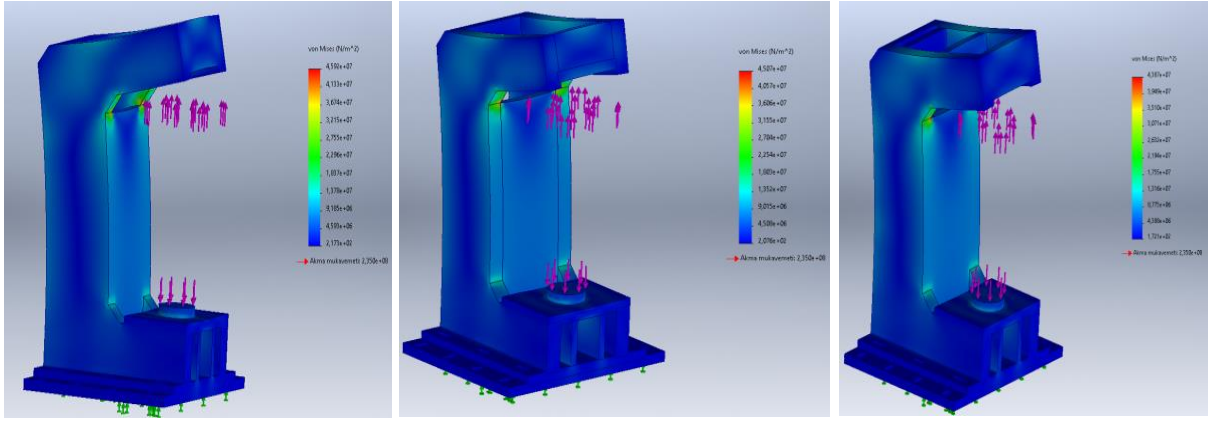

(a) (b) (c)

Şekil 5. Feder sayılarına göre gerilme analiz sonuçları: (a) 3 federli yapı, (b) 5 federli yapı, (c) 7 federli yapı

Pah ölçülerine göre yapılan analiz sonuçları Şekil 6 ve Şekil 7’ da gösterilmiştir. Üst kısımda meydana gelen yer değiştirme miktarını azaltmak için pah ölçülerinin asimetrik olarak girilmiştir. Çünkü +z yönünde zorlanan kısmın daha çok desteklenmesi amaçlanmıştır. Belli bir pah ölçüsünden sonra meydana gelen değişimlerin az olduğu sonuçlardan saptanmaktadır. Artan pah ölçülerine göre yer değiştirme ve gerilme değerlerinin azaldığı görülmektedir.

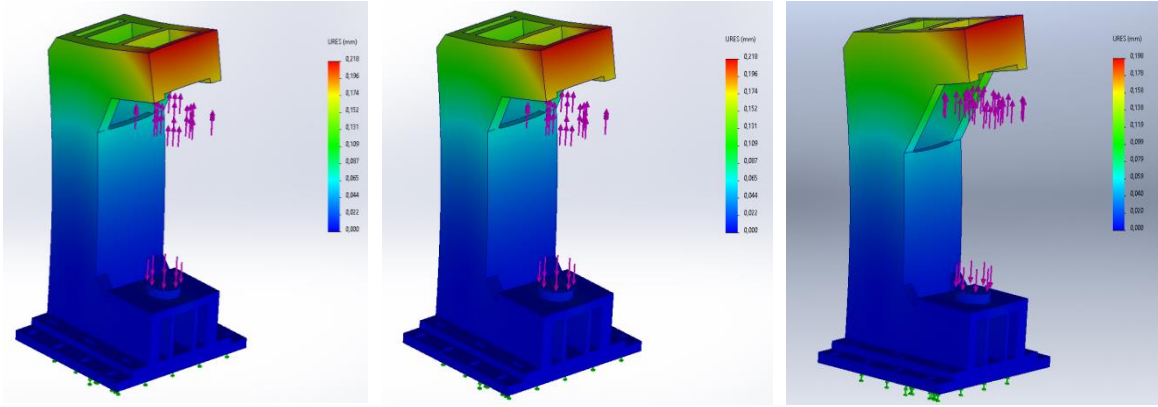

(a) (b) (c)

Şekil 6. Pah ölçülerine göre yer değiştirme miktarları: (a) 3 federli yapı, (b) 5 federli yapı, (c) 7 federli yapı

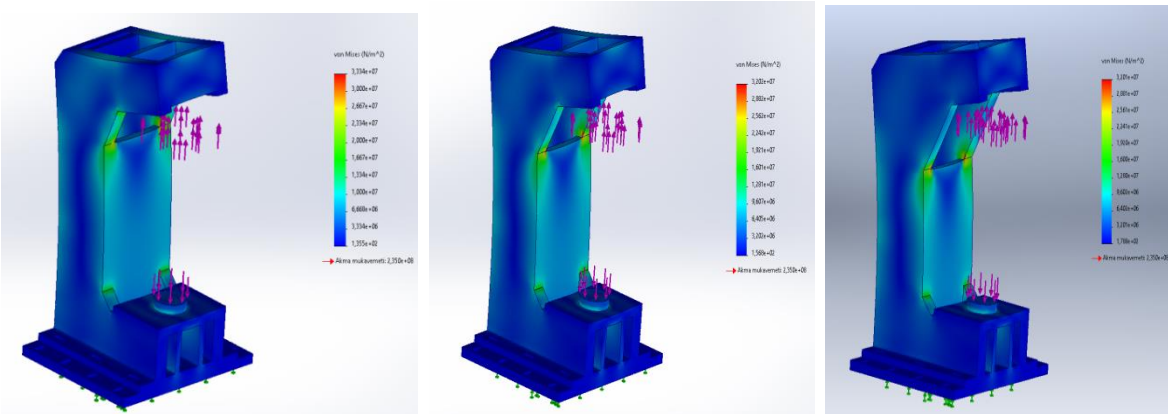

(a) (b) (c)

Şekil 7. Pah ölçülerine göre gerilme miktarları: (a) 3 federli yapı, (b) 5 federli yapı, (c) 7 federli yapı

Tablo 1. Pah ölçülerine göre maksimum yer deęiřtirme ve maksimum gerilme deęerleri

Pah Ölçüleri (mm)		Analiz sonuçları	
a	b	Maks. Yerdeęiřtirme (mm)	Maks. Gerilme (MPa)
50	50	0,23	43.8
75	50	0.218	33.34
100	75	0.207	32.07
125	100	0.197	32.02

DEęERLENDİRME

Bu çalışmada, robotik üretim hatlarında kullanılmaya uygun C tipi bir pres gövdesinin yapısal analizi farklı feder sayıları ve pah yapıları için incelenmiştir. Sonlu elemanlar metodu kullanılarak yapılan analizlerde, C tipi pres gövdesindeki feder sayılarının artmasıyla maksimum şekil deęiřiklięi ve gerilmelerin çok fazla etkilenmedięi görülmüřtür. Fakat gövdenin yan bölgelerindeki pah yapısının şekil deęiřikliklerinde önemli azalmalar sağladıęı belirlenmiştir. Sonuçlar tablo halinde verilmiş ve tasarım için en ideal deęerlerin buradan seçilmesi mümkündür. Böylece bu çalışmada C tipi presler için tasarım mühendislerine yönelik önemli sonuçlar paylaşılmıştır.

KAYNAKLAR

B.Parthiba, P.Eazhumali, S.Karthi, P.Kalimuthu (2014) Design and Analysis of C Type Hydraulic Press Structure and Cylinder, International Journal Of Research In Aeronautical And Mechanical Engineering, doi: ISSN: 2321-3051

Rajdipsinh G Vaghela Ravi C Patel Kanaksinh Gohil (2014) A Review on Design & Analysis of C-Frame of Pneumatic Power Press Using FEA, Department of Mechanical engineering, Atmiya Institute of Technology & Science, Rajkot Tarak Machine Tools Pvt. Ltd, ATIKA GIDC, Rajkot Gujarat Technological University, Gujarat, India, doi; ISSN: 2321-0613

Gundolf Haase, Ewald Lindner, Wolfram M'uhlhuber, Christian Rathberger (2003) Optimal Sizing and Shape Optimization in Structural Mechanics, Institute of Computational Mathematics Johannes Kepler University of Linz, Altenbergerstr. 69, A-4040 Linz, Austria

Z.-D. Ma, N. Kikuchi, I. Hagiwara (1993) Structural Topology And Shape Optimization for A Frequency Response Problem, Department of Applied Mechanics, Jilin University of Technology, Changchun, Peoples Republic of China, doi: ISSN: 157-174

M.P. Bends Oe, (1989): Optimal Shape Design As A Material Distribution Problem. Struct. Optimization 1, doi: ISSN: 193 202

Raphael T. Haftka, Ramana V. Grandhi (1986) Structural Shape Optimization, Department of Mechanical Systems Engineering, Wright State University, Dayton, OH 45435, U.S.A., doi: ISSN: 91-106

Prakash Shanker Kumar, Kaushik Kumar (2015) Stress Analysis and Shape Optimization of Connecting Rod using Different Materials, Department of Mechanical Engineering, Birla Institute of Technology, Mesra, Ranchi 835215, India, doi: ISSN: 2455-4537

Ajay Kumar Choubey, Static Structural Analysis of Connecting Rod by Finite Element Analysis, Research Associate, Central Institute of Agricultural Engineering, Bhopal – 462038

Y. Cengiz Toklu (2009) Optimization In Structural Analysis And Design, Yeditepe University, Faculty of Engineering and Architecture, 34755 Kadıköy, Istanbul, Türkiye

Bambhania, M.P. and Chauhan, H.N. (2013), Design & Analysis of Frame of 63 Ton Powerpress Machine by Using Finite Element Method, B.H. Gardi College of Engineering & Technology, Gujarat Technological University, doi: ISSN: 2249-555X

Muni Prabakaran, V. Amarnath (2011) Structural Optimization of 5 Ton Hydraulic Press and Scrap Baling Press for Cost Reduction by Topology, International Journal of Modeling and Optimization.

A. Yildiz (2021) Parametric synthesis of two different trunk lid mechanisms for sedan vehicles using population-based optimisation algorithms, Mechanism and Machine Theory, 156(2), 104130, <https://doi.org/10.1016/j.mechmachtheory.2020.104130>

A. Yildiz, O. Yilmaz, H. Karabulut (2022) Structural design optimization of the arc spring and dual-mass flywheel integrated with different optimization methods, Materials Testing 64 (2), 240-248, <https://doi.org/10.1515/mt-2021-2050>

O. Bingul, A. Yildiz (2023) Fuzzy logic and proportional integral derivative based multi-objective optimization of active suspension system of a 4×4 in-wheel motor driven electrical vehicle, Journal of Vibration and Control, 29(5-6), 1366-1386.

D. Kavala Sen, A. Yildiz, O. Kopmaz (2022) Optimal Design of a Five-Bar Planar Manipulator and Its Controller by Using Different Algorithms for Minimum Shaking Forces and Moments for the Largest Trajectory in a Usable Workspace, Machines, 10(11), 971, <https://doi.org/10.3390/machines10110971>

Yüksek Öğretim Kurumlarında Kvkk Dönüşümü Yol Haritası

Yasemin BERTİZ¹
M. Cabir AKKOYUNLU²

Giriş

Günümüzde veri güvenliği, tüm sektörlerde en önemli konulardan biri haline gelmiştir. Eğitim kurumları gibi veri yoğunluğunun olduğu kurumlarda verilerin güvenliği dikkat çekmektedir. Eğitim kurumları, öğrencilerin ve çalışanların kişisel bilgilerinin yanı sıra, öğrenci notları, finansal bilgiler, okul yönetimiyle ilgili belgeler gibi önemli verileri tutmaktadır. Bu nedenle, Kişisel Verilerin Korunması Kanunu gibi veri koruma mevzuatına uymak, eğitim kurumlarının güvenilirliklerini ve saygınlıklarını arttırmak için önemli olacaktır. Nitekim bilginin üretildiği, işlendiği ve saklandığı her ortamda veri güvenliğinin sağlanması bir zorunluluktur (Vural & Şağiroğlu, 2008). Kişisel Verilerin Korunması Kanunu (KVKK), 6698 sayılı yasayla Türkiye'de yürürlüğe girmiş olan ve kişisel verilerin işlenmesi, korunması ve kullanımı ile ilgili kuralları belirleyen bir kanundur.

Bu kanun, eğitim kurumları gibi veri işleme faaliyetlerinin yoğun olduğu sektörlerde önemli bir yere sahiptir. Eğitim kurumları, öğrenci, öğretmen, veli gibi pek çok kişinin kişisel verilerini toplamakta ve işlemekte. Bu verilerin güvenli bir şekilde korunması, KVKK'nın öngördüğü yükümlülükler arasındadır. Ancak, eğitim kurumları KVKK'ya uyum sürecinde bazı zorluklarla karşılaşabilir ya da kuralların uygun bir şekilde uygulanması, eğitim kurumlarının veri koruma sürecinde dönüşüm yaşamasına neden olabilir. Eğitim kurumları uyum sürecinden geçerek iş süreçlerinin daha verimli hale gelmesi ve veri ihlali riskinin azalması gibi pek çok fayda elde edebilirler. Bu nedenle, eğitim kurumları KVKK'ya uyum sürecinde bazı zorluklarla karşılaşsa bile bu süreci tamamlamalı ve gerekli düzenlemeleri yaparak kurumlarının başarısına olumlu katkılar sağlamalıdır.

KVKK'ya uyum, eğitim kurumlarının veri toplama, işleme, depolama ve paylaşma süreçlerini gözden geçirmelerini, bu süreçlerde uygun tedbirlerin alınmasını ve verilerin güvenliğini sağlamalarını gerektirir. Bu süreçte eğitim kurumları, veri koruma kültürünü benimseyerek, veri güvenliği konusunda farkındalıklarını arttırmalı ve veri koruma yönetim sistemlerini oluşturarak, süreci etkin bir şekilde yönetmelidir (Irmak & Baz, 2019). Eğitim kurumları KVKK'ya uyum sağlamak için, öncelikle verilerini ne şekilde işlediklerini anlamalıdır. Veri envanteri oluşturarak, hangi verilerin nerede saklandığını ve kimlerin erişebildiğini belirleyebilirler. Daha sonra, veri koruma politikaları oluşturarak, verilerin nasıl işleneceği, kimlerle paylaşılacağı ve nasıl depolanacağı gibi konuları belirleyebilirler. Eğitim kurumları ayrıca, çalışanlarının KVKK'ya uygun davranışlarını sağlamak için, düzenli eğitimler vererek farkındalığı arttırabilirler.

Sonuç olarak, KVKK'ya uyum, eğitim kurumlarının veri güvenliği ve saygınlığı açısından son derece önemlidir. Eğitim kurumları, KVKK'ya uygun davranışlar sergileyerek, verilerin işlenmesi, depolanması ve paylaşımı konularında uygun tedbirler alarak, öğrencilerin ve çalışanların kişisel verilerinin güvende olduğunu göstermelidirler. Eğitim kurumları bu süreçte, teknolojik altyapılarını güncelleyerek, güvenli bir veri işleme ve depolama ortamı

¹ Öğr. Gör. Karamanoğlu Mehmetbey Üniversitesi

² Dr. Öğr. Üyesi, Karamanoğlu Mehmetbey Üniversitesi

oluşturabilirler. Ayrıca, veri koruma politikalarını ve prosedürlerini, KVKK'nın yanı sıra diğer ilgili mevzuatları da göz önünde bulundurarak oluşturmalıdırlar.

Kişisel Verilerin Korunması Kanunu (KVKK) Nedir?

Kişisel Verilerin Korunması Kanunu (KVKK), Türkiye'de 7 Nisan 2016 tarihinde yürürlüğe giren ve Avrupa Birliği Genel Veri Koruma Tüzüğü (GDPR) ile uyumlu olan bir kanundur. KVKK, kişisel verilerin işlenmesi, saklanması, paylaşılması ve korunması konularında standartlar belirler ve kişisel verilerin hukuka uygun, adil ve güvenli bir şekilde işlenmesini sağlamayı amaçlar. KVKK, kişisel verilerin işlenmesiyle ilgilenen gerçek ve tüzel kişileri kapsar. İşlenen kişisel verilerin hukuka uygun ve adil bir şekilde işlenmesi esastır. Kanun, kişisel verilerin işlenmesinde veri konusunun açık rızasının alınması, meşru menfaatlerin korunması, hukuki yükümlülüklerin yerine getirilmesi, kamuoyunun sağlığı için gereklilik, sözleşme ilişkileri ve kanuni yetkilere dayanma gibi bazı temel ilkeleri ve şartları belirler. KVKK, veri sorumlularını ve veri işleyenleri tanımlar ve onlara belirli yükümlülükler getirir. Ayrıca, kişisel verilerin korunmasıyla ilgili bireylerin haklarını ve yetkilerini de düzenler.

KVKK'nın kapsamı dışında tutulan bazı haller bulunmaktadır. Bunlar arasında kişisel verilerin anonim hale getirilmesi, kamu güvenliği, milli savunma, kamu düzeni, ekonomik güvenlik gibi önemli kamu yararları ile kişisel verilerin araştırma, istatistik, planlama gibi amaçlarla anonim hale getirilmesi sayılabilir. Ayrıca, kişisel verilerin kamu kurumları tarafından yasal yetkilere dayanarak işlenmesi, haberleşme gizliliği, kişisel verilerin açıkça yayınlanması durumları da KVKK'nın kapsamı dışında tutulan haller arasında yer almaktadır (KVKK, 2016).

KVKK, kişisel verilerin korunması için suç ve kabahatlerle ilgili düzenlemeler de içermektedir. Kanun, kişisel verilerin hukuka aykırı bir şekilde elde edilmesi, kaydedilmesi, işlenmesi, paylaşılması, ifşa edilmesi veya kullanılması durumlarını suç olarak tanımlamaktadır. KVKK'ya aykırı hareket eden kişiler hakkında cezai yaptırımlar uygulanmaktadır. KVKK aynı zamanda bireylerin kişisel verilerinin korunması için haklarını ve yetkilerini de düzenlemektedir. Bireyler, kişisel verilerinin nasıl kullanıldığını öğrenme, verilerinin düzeltilmesini talep etme, verilerinin silinmesini isteme, verilerinin işlenmesine itiraz etme ve verilerinin aktarıldığı üçüncü tarafları öğrenme gibi haklara sahiptir. KVKK, kişisel verilerin korunması konusunda bireylerin bilinçlenmesini ve haklarını kullanmasını teşvik etmektedir.

6698 Sayılı Kanunda Yer Alan Temel Kavramlar

Açık Rıza: Belirli bir konuya ilişkin, bilgilendirmeye dayanan ve özgür iradeyle açıklanan rıza şeklidir. Hem kişisel verilerin hem de özel nitelikli verilerin işlenebilmesi için açık rıza alınmalıdır. Açık rıza, ilgili kişinin işlenmesine izin verdiği verinin sınırını, kapsamını ve gerçekleştirilme biçimini belirtir.

Kişisel Veri: Verinin belirli ya da belirlenebilir bir kişiye ait olmasıdır. Bireyin şahsi, mesleki ya da ailevi özelliklerini gösteren, bireyi diğer bireylerden ayırmaya elverişli olan veridir. Ad, soyad, doğum tarihi gibi kişinin teşhisini sağlayan verilerin yanı sıra kişinin ailevi, fiziki, ekonomik ve sosyal özelliklere ilişkin veriler de kişisel veri niteliğindedir (Turan, 2016).

Özel Nitelikli Veri: Başkası tarafından öğrenildiğinde ilgili kişinin mağduriyete ya da ayrımcılığa maruz kalmasına sebep olabilecek verilerdir. Özeli nitelikli veri tek tek belirtildiğinden bunlar harici veriler özel nitelikli kişisel veri olarak sayılamaz.

Anonimleştirme: Verilerin başka verilerle eşleştirilse bile hiçbir surette kimliği belirli ya da belirlenebilir gerçek bir kişiyle ilişkilendirilememesidir. Başka verilerle eşleştirilerek ya da desteklenerek veri sahibi belirlenebiliyorsa verinin anonim hale getirildiği kabul edilemez.

İlgili Kişi: KVKK kapsamında sadece gerçek kişilerin verilerinin korunması öngörülmüştür. Verisi işlenen ilgili kişi olarak tanımlanır.

Kişisel Verilerin İşlenmesi: Kişisel verinin otomatik yollarla ya da veri kayıt sisteminin bir parçası olmak kaydıyla otomatik olmayan yollarla ilk defa elde edilip silme, yok etme ve anonim hale getirme işlemlerine kadar olan süreçte gerçekleştirilen her türlü faaliyet.

Veri Sorumlusu ve Veri İşleyen: Veri sorumlusu, kişisel verilerin işleme amaçlarını ve yollarını belirleyen, veri kayıt sisteminin kurulması ve yönetilmesinden sorumlu gerçek ya da tüzel kişidir. Veri işleyen ise; veri sorumlusunun verdiği yetkiye dayanarak onun adına kişisel verileri işleyen gerçek ya da tüzel kişidir.

Veri Kayıt Sistemi: Kişisel verilerin belirli kriterlere göre yapılandırılıp kaydedildiği sistem. Bu ortam elektronik ya da fiziki olabilir.

Yükseköğretim Kurumlarında KVKK Dönüşüm Süreci: Uyum Sürecinde İzlenmesi Gereken Adımlar

Veri sorumlusu olarak addedilen eğitim kurumları, kişilerin açık rızası olmadan veri işleyemezler (KVKK, 2016). Ancak eğitim kurumları hukuki yükümlülük gereği ya da ilgili kişinin hak ve özgürlüklerine zarar vermemek kaydıyla kişisel verileri işleyebilir (KVKK, 2016). KVKK'ya bakıldığında eğitim kurumlarının kişisel verileri işlenmeden bireyleri bilgilendirmesi gerektiği ve gerekçesi ortadan kalkan verilerin imha edilmesi yükümlülüğü bulunmaktadır. Dolayısıyla eğitim kurumları, KVKK uyum sürecinde aşağıda belirtilen yol haritasını takip edebilirler (Uysal & Karagöz, 2023).

Bir uyum sürecinin temelini veri sorumlusu için hazırlanması gereken envanter oluşturmaktadır. Envanter; bir şirkette işlenen tüm verilerin nereden elde edildiği, ne kadar saklanacağı, hangi amaca hizmet ettiği, başka bir yere aktarılıp aktarılmadığı, özel nitelikli kişisel veri olup olmadığı, açık rızanın alınıp alınmadığı vb. bilgilerinin işlenerek buna göre verinin işlenmesinin ne şekilde yapılacağı veya verinin işlenmemesinin gerektiği hususlarında bilgilerin kaydedildiği alandır. İşe giriş yapan bir çalışanın doğum yeri bilgisinden, şirket şoförünün telefonunda kayıtlı başka bir çalışanın telefon numarasına kadar mevcut verilerin her biri ayrı bir kişisel veridir ve uyum sürecinde detaylıca incelenerek değerlendirilmesi ve kaydedilmesi gerekmektedir.

Veri işleme ve saklama politikası, imha politikası, bilgi güvenliği politikası, özel nitelikli veri politikası vb. politikaların oluşturulması; çalışanlar, müşteriler ve diğer kişiler için gizlilik sözleşmeleri, taahhütnamelerin oluşturulması; aydınlatma metinlerinin hazırlanması; gerekli açık rızaların alınması; risk analizi yapılması ve gerekli eğitimlerin verilmesi her bir veri sorumlusu şirket için ayrıca düzenlenmesi gereken uyum projesinin basamaklarıdır.

Veri sorumlusu şirketin Verbis kaydından sonra dahi, KVKK uyum süreci bitmemekte, veri sorumlusunun işlediği her bir kişisel veri yine aynı şekilde envanterine kaydedilme zorunluluğu devam etmekte, şirketin gelecekteki durumlara karşı kişisel veri politikasını ve buna dair oluşturulacak evrakin güncel tutulması gerekmektedir.

Aşağıdaki yol haritası KVKK uyum sürecini yürüten uygulayıcıların süreci nasıl yürüteceklerini anlatmaktadır. KVKK Uyum Süreci aşağıdaki adımlar izlenerek yürütülür.

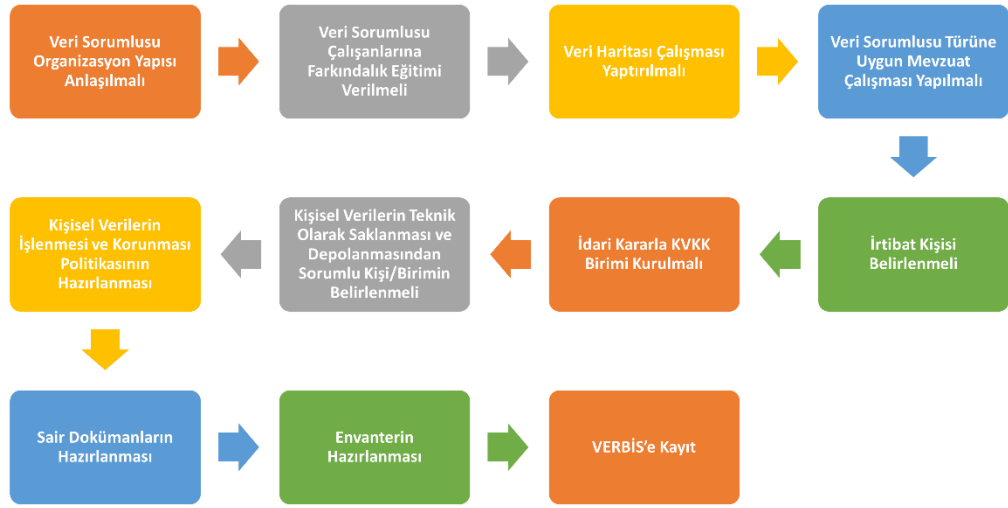

Şekil 1. KVKK Uyum Süreci

Veri Sorumlusu Organizasyon Yapısı Anlaşılmalıdır: İlk olarak veri sorumlusunun yapısı ve işleyişi tam olarak anlaşılmalıdır aksi halde bazı hatalı işlemler ve süreci etkileyebilecek pek çok husus gözden kaçırılabilir. Bunun için birim sorumlusundaki birimler öğrenilerek bu birimlerin faaliyetleri ve bu faaliyetler kapsamında işledikleri kişisel veriler kolaylıkla anlaşılmalıdır.

Veri Sorumlusu Çalışanlarına Farkındalık Eğitimi Verilmelidir: KVKK uyum sürecine başlanmadan önce veri sorumlusu KVKK konusunda bilinçlendirilmelidir. Veri işleme sürecinde aktif olacak tüm çalışanlar belirlenerek kişisel verilerin korunması hukuku alanında farkındalıkları yükseltilerek bu faaliyetlerin hukuka ayrı işlenmesi önlenmelidir. Böylece bireyler kendi kişisel verileriyle ilgili haklarını öğrenmiş olmakla birlikte hukuka aykırı işlem yapma faaliyetlerine karşı tedbir alınmış olunacaktır.

Veri Haritası Çalışması Yaptırılmalıdır: Veri sorumlusu organizasyon yapısı anlaşılacak gerekli eğitimler sağlandığında artık KVKK uyum sürecinin başlamış olduğunu söyleyebiliriz. Veri işleme süreçlerinin anlaşılabilmesi için yapılan bu çalışma KVKK uyum sürecinde oldukça önemlidir. Bu aşamada elde edilecek veriler süreçte hazırlanacak evraklarda esas teşkil edecektir. Veri haritası oluşturulurken birimlerin faaliyetleri, veri işleme süreçleri ve bu süreçlerde hangi verilerin nasıl ve ne şekilde işlendiği, bu verilerin kimlerden toplandığı, işleme amaçları ve hukuki sebepleri, verilerin aktarılma yöntemi ve hukuki sebebi, yurt dışına veri aktarımı olup olmadığı, verilerin saklanma süresi ve alınan tedbirler ile imha faaliyetleri gibi sorular sorularak cevapları aranmalıdır.

Veri Sorumlusu Türüne Uygun Mevzuat Çalışması Yapılmalıdır: Her veri sorumlusu için veri işleme faaliyetleri aynı olmayacağından veri sorumlusunun faaliyet alanına göre mevzuat belirlenmeli ve incelenmelidir. Zira aynı tür belgenin tüm veri sorumlularınca aynı süre zarfında saklanmasının beklenmesi doğru olmayacaktır. Bu sebeple ilgili mevzuat detaylıca incelenmelidir. Özellikle açık rıza gerektiren durumların belirlenmesi ve kişisel verilerin saklan sürelerinin belirlenmesi oldukça önemlidir.

İrtibat Kişisi Belirlenmelidir: Yönetmeliğin 11/5. Maddesine göre “Kamu kurum ve kuruluşlarında irtibat kişisi, koordinasyonu sağlayacak üst düzey yönetici tarafından kurum ile iletişimi sağlamak amacıyla belirlenerek sicile kaydı yapılan daire başkanı veya üst yöneticisi” ifade eder. İrtibat kişisi, veri sorumlusu ile ilgili kişi ya da Kişisel Verilerin Korunması Kurumu arasındaki iletişimi sağlar. İrtibat kişisi veri sorumlusunu temsil etmez ve veri sorumlusunun sorumluluğunu ortadan kaldırmaz.

İdari Kararla KVKK Birimi Kurulması: Büyük veri sorumlularında KVKK uyum süreci sadece irtibat kişisi üzerinden çözülmesi mümkün olmayacağından veri sorumlularının alacağı

yönetim kurulu kararı ile bir birim kurulması önem arz edecektir. Bu birimin ana faaliyeti kişisel verilerin korunması için çalışmak ve veri sorumlusunun menfaatlerini gözetmek olacaktır. Kurulacak olan bu birimde kişisel verilerle etkileşimi olan tüm birimlerden yeter sayıda üye olmalıdır. Gerekli görülürse tek görevi KVKK alanında çalışmak olan yeni alımlarda yapılabilir. Bu birim düzenli aralıklarla toplanarak mevzuat ve kurul kararlarını takip etmelidir. Veri sorumlusu tarafından alınan tedbirler denetlenerek yeni tedbirlerin alınıp alınmaması belirlenmelidir. İrtibat kişisi ihtiyaç olması halinde KVKK biriminden destek alabilir.

Kişisel Verilerin Teknik Olarak Saklanması ve Depolanmasından Sorumlu Kişi/Birim Belirlenmesi: Devlet Arşiv Hizmetleri Hakkında Yönetmelik'te her kamu kurumunda kurum belge yöneticisi ve her birimde birim belge yöneticisinin bulunma zorunluluğu yer almaktadır (6. madde). Bu kişilerin aynı zamanda kişisel verilerin teknik olarak depolanması ve saklanmasından sorumlu kişi olması, kişisel verilere daha fazla kişinin ulaşmasına engel olunması bakımından uygun olacaktır. Nitekim Devlet Arşiv Hizmetleri Hakkında Yönetmelik gereği belirlenen yöneticiler ile KVKK kapsamında kişisel verilerin teknik olarak depolanması ve saklanması için belirlenen üyelerin görevleri örtüşmektedir. Bu kişilerin görev tanımlarında değişiklik olması ya da görevine son verilmesi durumunda sahip oldukları tüm yetkilerinin kısıtlanması ya da tamamen kaldırılması gerekir.

Kişisel Verilerin İşlenmesi ve Korunması Politikasının Hazırlanması: Bu aşamaya kadar veri sorumlusunun veri haritası çıkarılmış olacaktır. Artık veri sorumlusunun ihtiyaç duyabileceği dokümanlar hazırlanabilir. Elde edilen bilgiler doğrultusunda veri sorumlusunun veri işleme süreci detaylı olarak açıklanarak hazırlanacak olan belgeler için yol gösterici bir belge hazırlanır. İşte bu belge kişisel verilerin işlenmesi ve korunması politikasıdır.

Sair Dokümanların Hazırlanması: Kişisel verilerin işlenmesi politikası hazırlandıktan sonra gerekli tüm dokümanlar bu temel belge içinden çıkarılarak kolaylıkla hazırlanabilir.

Envanterin Hazırlanması: Envanter hazırlanış türüne göre kategori bazlı ve kişi bazlı olabilir. Kişisel veri işleme envanteri “Veri sorumlularının iş süreçlerine bağlı olarak gerçekleştirmekte oldukları kişisel veri işleme faaliyetlerini; kişisel veri işleme amaçları ve hukuki sebebi, veri kategorisi, aktarılan alıcı grubu ve veri konusu kişi grubuyla ilişkilendirerek oluşturdukları ve kişisel verilerin işlendikleri amaçlar için gerekli olan azami muhafaza edilme süresini, yabancı ülkelere aktarımı öngörülen kişisel verileri ve veri güvenliğine ilişkin alınan tedbirleri açıklayarak detaylandırdıkları envanter” olarak ifade edilir (Veri Sorumluları Sicili Hakkında Yönetmelik, Madde 4/1-h). Özetle envanter, veri işleme sürecinin aynasıdır.

VERBİS'e Kayıt: VERBİS; kişisel verileri işleyen gerçek ve tüzel kişilerin, kişisel veri işlemeye başlamadan önce kaydolmaları gereken ve işlemekte oldukları kişisel verilerle ilgili kategorik bazda bilgi girişi yapacakları kayıt sistemidir (VERBİS, 2021). VERBİS'e kayıt veri sorumlularının yükümlülüklerinden yalnızca bir tanesidir. VERBİS'e kayıt olmak tek başına yükümlülüklerin yerine getirildiği anlamına gelmez. VERBİS'e kayıt ve bildirim yükümlülüğünü yerine getirmediği tespit edilen veri sorumluları hakkında idari yaptırımlar uygulanmaktadır. Sicilde yer alması gereken bilgiler veri sorumlusu kimlik adres bilgileri, verilerin hangi amaçla işleneceği, veri kişi grupları, veri kategorileri, aktarılan alıcı gruplar ve alınan tedbirler ile verileri işlendikleri amaç için azami süre şeklindedir. VERBİS'e yapılacak kayıtlara ilişkin detaylar Veri Sorumluları Sicili Hakkında Yönetmelik'te yer almaktadır.

Hazırlanması Gereken Dokümanlar

Aydınlatma Metni: Aydınlatma yükümlülüğü mevzuatın öngördüğü temel yükümlülükler arasındadır. Kişisel verilerin elde edilmesi sırasında veri sorumlusu ya da yetkilendirdiği kişi, ilgili kişilere veri sorumlusu ya da temsilcisinin kimliğini, kişisel verilerin hangi amaçla işleneceği, işlenen verilerin hangi amaçla kimlere aktarılacağı, kişisel verilerin toplanmasının hukuki sebebi ve kişinin hakları konusunda bilgi verir. Aydınlatma metninde genel ve muğlak ifadelerle yer verilmemeli, hukuki ve teknik ifadelerden kaçınılmalıdır.

Aydınlatma yükümlülüğü yerine getirilirken eksik ya da yanıltıcı bilgiler yer almamalıdır. Aydınlatma metni mevzuatın aradığı şartları sağlamalıdır. Sesli, görsel, yazılı veya elektronik ortam kullanılarak yerine getirilebilir. Aydınlatma yükümlülüğünün yerine getirilmesinde ilgili kişinin talebi aranmamakla birlikte bu yükümlülüğün yerine getirilmesinin ispatı veri sorumlusundadır. Aydınlatma metni kurul kararları ve mevzuat değişiklikleri göz önünde bulundurularak güncel tutulmalıdır.

Etkinlik Aydınlatma Metni: Bu aydınlatma metni etkinlikler için özelleştirilmiştir. Veri sorumlusunun etkinliklerde farklı tipte veriler işleyebilmesi adına etkinlikle sınırlı olmak üzere genel aydınlatma metnine ek olarak kullanılır.

Kısa Aydınlatma Metni: İş yerlerinde görünür yerlere asılan basit aydınlatma metinleridir.

Çerez Politikası: Çerezler, kişilerin bilgisayarda ya da mobil cihazlarında ziyaret ettikleri sayfalardaki tercihleri ya da diğer bilgileri depolayan küçük dosyalardır. Çerez politikası ise, veri sorumlusunun kendi internet sitesi, mobil uygulamaları ya da çeşitli platformlarda kullandığı çerezlerin kullanımıyla ilgili bilgi veren; kişilere çerezleri devreye alma/devre dışı bırakma yetkisi veren dokümandır. Çerez politikalarında çerezler ilk olarak devre dışı olarak sunulur ve ilgili kişiler isterse bu çerezleri devreye alma yetkisi sunulmalıdır. Çerez politikası bir sitenin çalışmasıyla ilgili zorunlu çerezleri içeriyorsa yani devre dışı bırakılması sitenin kullanılamamasını sağlıyorsa, kişilere çerezleri devre dışı bırakma yetkisi verilmeyecekse hazırlanacak olan çerez politikası aydınlatma metni niteliğinde olmalıdır.

Açık Rıza Metni: Açık rıza, “belirli bir konuda bilgilendirilmeye dayanan ve özgür iradeyle açıklanan rıza”dır. Sözle, fiille ve yazıyla açık rıza verilebilir. Açık rızanın alındığının ispatı veri sorumlusuna aittir. Açık rıza metinlerinde talep edilen onay için istenen verilerin ilgili kişilerce anlaşılabilir olması gerekir. İleride doğması muhtemel işler ve her şeyi kapsayacak şekilde rıza alınması kanuna aykırıdır. Sade bir dille yazılmalıdır. Aydınlatma metinleri ile açık rıza metinleri birbirine karışmayacak şekilde sunulmalıdır. Şartlar gereği tek bir metin ile sunulması gerekiyorsa ilgili kişi tarafından önce aydınlatma yapıldığı daha sonra açık rıza alındığı kolaylıkla anlaşılabilir olmalıdır. Açık rızanın geri alınabilir olduğu unutulmamalıdır.

Kişisel Veri Saklama ve İmha Politikasının Hazırlanması: Kişisel verilerin işleme şartları ortadan kalktığına ya da ilgili kişinin talebi doğrultusunda kişisel verilerin silinmesi, yok edilmesi ya da anonimleştirilmesi imha olarak adlandırılır. VERBİS’e kayıtlı olan tüm veri sorumluları kişisel verilerin silinmesi, yok edilmesi veya anonimleştirilmesi için imha politikası hazırlamakla yükümlüdür. Kişisel veri saklama ve imha politikası; politikanın hazırlanma amacını, kayıt ortamlarını, hukuki ve teknik terimlerin tanımını, alınan teknik ve idari tedbirleri, imha sürecindeki kişilerin gerekli bilgilerini, imha sürelerini ve varsa yapılmış değişiklikleri içermelidir. Kişisel verilerin silinmesi, yok edilmesi veya anonimleştirilmesi konusunda bütün işlemler kayıt altına alınır ve en az üç yıl saklanmalıdır.

Kişisel Verilerin Silinmesi: “Kişisel verilerin ilgili kullanıcılar tarafından hiçbir şekilde erişilemez ve kullanılamaz hale getirilmesidir”. Silinen veri yok olmaz ancak erişen kişi sayısı daralır. Bu verinin suç soruşturması, hukuki mücadele gibi durumlarda şartların gereklilikleri çerçevesinde işlenebilecektir.

Kişisel Verilerin Yok Edilmesi: Kişisel verinin yok edilmesi gerçek manada verinin ortadan kaldırılmasıdır.

Kişisel Verilerin Anonim Hale Getirilmesi: Kişisel verilerin başka verilerle eşleşse bile kimliği belirli ya da belirlenebilir bir kişiyle ilişkilendirilemeyecek hale getirilmesidir. Anonim hale getirilen veriler ile gerçek kişiye ulaşılamaması ve bu verilerin döndürülememesi amaçlanmaktadır.

İmha Süreleri: Veri sorumlusu kişisel verilerin silinmesi, yok edilmesi ya da anonimleştirilmesi yükümlülüğünün ortaya çıktığı tarihi takip eden ilk imha döneminde imha

işlemini gerçekleştirir. Periyodik imha zaman aralığı kişisel veri saklama ve imha politikasında açıkça gösterilmelidir. İmhası talep edilen veriler üçüncü kişilere aktarılmışsa veri sorumlusu durumu üçüncü kişilere de bildirir. Kişisel veri işleme şartları ortadan kalkmamış veri için yapılan başvuru gerekçesi açıklanarak otuz gün içinde yazılı ya da elektronik olarak ilgili kişiye bildirerek reddedilebilir.

İmha Tutanakları: Mevzuata uygun bir şekilde yerine getirilen imhanın kayıt altına alınması ve öngörülen süre boyunca saklanması için hazırlanmış tutanaklardır.

Kişisel Veri İşleme Envanteri: Kişisel veri işleme envanteri için herhangi bir şablon olmamakla birlikte içerisinde kişisel veri faaliyetlerini, veri işleme amaçlarını ve hukuki sebeplerini, veri kategorilerini, aktarılan grupları, kişisel verilerin azami saklanma süresi, veri güvenliğine ilişkin alınan tedbirleri içermelidir. Envanter kişi bazlı ya da işlenen verilere göre kategori bazlı hazırlanabilir.

Yetki Matrisi Oluşturulması: Kişilerin ve departmanların hangi kişisel veriye nasıl ulaştığı ve bunları nasıl işleyebileceği yetki matrisi ile planlanır.

İlgili Kişi Başvuru Formu: İlgili kişiler kişisel verilerinin işlenip işlenmediğini öğrenmek, işlenmişse bunları talep etmek, düzeltilmesini, silinmesini ya da yok edilmesini istemek gibi hakları vardır. Bu gibi durumlarda kişilere yol gösterecek bir başvuru formunun hazırlanması gerekmektedir. Başvuru formunda kişinin adı ve soyadı (yazılı ise imza), TC Kimlik no, yabancılar için uyruk ve pasaport numarası, yerleşim yeri ve iş adresi, e-posta, telefon ve faks numarası, talep konusu gibi alanların bulunması zorunludur.

KVKK Veri İhlali Müdahale Planı: Veri ihlali gerçekleşmesi durumunda veri sorumlusu tarafından kimlere rapor yapılacağı, kanun kapsamında yapılacak bildirimler ile olası sonuçların değerlendirilmesi gibi konularda veri ihlali müdahale planı hazırlanmalıdır.

KVKK Veri İhlali Kontrol Listesi: Veri ihlali durumunda veri sorumlusunun müdahale planını takip edebilmesi, çalışanların bu süreçteki faaliyetlerinin kolaylıkla ve doğru bir şekilde takip edilmesi amacıyla kullanılmaktadır.

Veri İşleyenlerle İlgili Metinler: KVKK kapsamında kanuni yükümlülük veri sorumlusundadır. Veri sorumlusu yalnızca kendi bünyesindeki veri işleme süreçlerinden değil birlikte iş yapacağı veri işleyenleri de gerektiğinde uyarmakla da yükümlüdür. Veri sorumlusu veri işleyeni KVKK'ya aykırı hareket etmesi halinde değiştirmek isteyebilir. Bu gibi nedenlerden dolayı veri sorumlusu ile veri işleyen ilişkisinin iyi ayarlanması gerekmektedir. Bu sebeple veri işleyen taahhütnamesi, KVKK ve ilgili mevzuatına uyum hakkında bilgilendirme metni, eski veri işleyenlere gönderilecek metin, veri güncellemelerinin bildirilmesi metni gibi dokümanlar yol gösterici olacaktır.

İş Sözleşmelerine Eklenebilecek Aydınlatma Maddesi: Bu metin bir madde olarak ya da bir maddenin alt metni olarak eklendiğinde aydınlatma yükümlülüğünü yerine getirmiş olmaz. Buradaki aydınlatma kademeli aydınlatmanın ilk basamağı olarak değerlendirilebilir.

Çalışan Gizlilik Sözleşmesi: Kişisel verilerin korunması hakkını kapsamında uyulması gereken usul ve esasları içeren bilgilendirici bir metnin tebliğ edilmesi ve konuyla ilgili periyodik eğitimlerin düzenlenmesi uygun olacaktır.

Bağlayıcı Şirket (Kurumsal) Kuralları: Yeterli veri koruması bulunmayan ülkelere veri aktarılırken ilgili tarafların yeterli korumayı sağlamasını taahhüt etmeleri taahhütnameler ile sağlanmaktadır. Ancak bu taahhütnameler yetersizdir. Bu sebeple söz konusu şirketler arasında kullanılacak bir başka yöntem de Bağlayıcı Şirket Kurallarıdır.” sağlayan yöntemdir. Bağlayıcı Şirket Kuralları, Türkiye’de yerleşik veri sorumlularının kişisel verileri aynı grup içerisindeki ve yurt dışındaki diğer veri sorumluları ya da veri işleyenlere aktarılırken kullanılır. Bu

sözleşmenin ispat açısından yazılı yapılması, mevzuat çerçevesinde hareket edilmesi, kişisel veri saklama ve imha politikasına uygun olması önerilmektedir.

Yurt Dışına Veri Aktarımı Taahhütnameleri: Türkiye'deki ve yabancı ülkedeki veri sorumlularının yeterli korumayı taahhüt etmeleri için oluşturulmuş taahhütnamelerdir.

Kişisel Verilerin İşlenmesi ve Korunması Politikası: Veri sorumlusunun kişisel veri işleme sürecine dair tüm bilgiler bu politikada yer alır. Bu yönüyle veri sorumluları için yükümlülüklerini yerine getirmesinde yol gösterici olacaktır.

Veri Koruma Görevlisi: Sertifikalandırıldıkları program kapsamında mevzuat açısından yeterli bilgiye sahip oldukları kabul edilir. Veri koruma görevlisi sadece sertifikası geçerli olduğu süre boyunca bu unvanı alır ve sertifika süresi 4 yıldır. Bu kişiler kanunun amacını ve kapsamını bilir, temel kavramlara ve veri işleme şartlarına hakimdir, kişisel verilerin korunması konusunda yurt dışı mevzuatı bilir, veri güvenliğine ilişkin neler yapılması gerektiğini bilir.

Ayrıca İşten Çıkış ve yetki sonlandırma formu, sızma testi sözleşmesi, arka kapı taahhütnamesi, e-posta altyazısı hazırlanması gereken dokümanlar arasında yer almalıdır.

Sonuç

Teknolojik gelişmelerin temel hak ve hürriyete müdahaleyi kolaylaştırması bu konuyla ilgili yasal düzenlemelerin yapılmasını gerekli kılmıştır. Bu yasal düzenlemelerden birisi de Kişisel Verilerin Korunması Kanunu'dur. Bu makalede, yüksek öğretim kurumlarında Kişisel Verilerin Korunması Kanunu (KVKK) dönüşümü için bir yol haritası sunulmuştur. KVKK'nın Yükseköğretim kurumları gibi çeşitli kurumlar tarafından uygulanması kişisel verilerin güvenliği ve gizliliği sağlanarak öğrenci ve personelin mahremiyeti koruma, kurumlarının yasal zorunluluklarını yerine getirmesini sağlama ve olası cezai yaptırımlardan kaçınmalarına yardımcı olma gibi pek çok avantaj sağlayacaktır.

Veri envanteri oluşturma, veri sorumlusu ve veri işleyici rollerinin belirlenmesi, izinlerin alınması, güvenlik politikalarının oluşturulması, çalışan eğitimi ve veri ihlali tepki mekanizmalarının oluşturulması kurumların KVKK dönüşümü sırasında izlemesi gereken yol haritasının önemli aşamalarıdır. KVKK'ya uyum süreci, yüksek öğretim kurumlarının veri yönetimi süreçlerini iyileştirmesini ve veri güvenliği en iyi uygulamalarını benimsemesini teşvik eder. Bu, veri yönetimi süreçlerinin daha etkin ve verimli hale gelmesini sağlar. Veri envanterinin oluşturulması ve veri işleyici rollerinin belirlenmesi, verilerin daha iyi yönetilmesine yardımcı olur ve veri sorumlusu kurumun kontrolü altında olduğunu gösterir. Yüksek öğretim kurumları, KVKK düzenlemelerindeki değişiklikleri izlemeli ve uyum sürecini güncel tutmalıdır. Ayrıca, düzenli olarak denetimler yaparak KVKK uyumunun sürdürülebilirliğini sağlamalıdır.

Bu makalede sunulan yol haritası, yüksek öğretim kurumlarının KVKK'ya uyum sürecini yönlendirmek için bir rehber olarak kullanılabilir. Ayrıca aşağıda bulunan önerilerin ve Ek 1'de verilen uyum analizinin dikkate alınması sürecin sağlıklı bir şekilde yürütülmesi açısından önemli olacaktır.

- Veri sorumlusu veri minimasyonu ilkesi doğrultusunda veri toplamalı,
- Personele farkındalık oluşturmaları, eğitim vermeye devam etmeli ve bilgileri güncel tutulmalı,
- Saklama ve imha politikalarında belirtilen idari ve teknik tedbirlere uyum gösterilmeli, gerekli ise güncellenmeli,
- Herkesin her veriye erişimi sınırlandırılarak yetki matrisleri oluşturulmalı,
- Engelli bireyler için Braille Alfabesi ile KVKK sunulmalı,

- Kamu kurum ve kuruluşlarında yer alan kritik veriler internete kapalı ve fiziksel güvenliği sağlanmış bir ortamda bulunan güvenli ağda tutulmalı, bu ağda kullanılan cihazlara erişim kontrollü sağlanmalı,
- Kamu kurum ve kuruluşlarında sosyal medya üzerinden gizlilik dereceli veri paylaşımı ve haberleşme yapılmamalı,
- Kişisel cihazlarda dahil kaynağı bilinmeyen cihazlar kurum sistemlerine bağlanmamalı,
- Şahsi e-posta adreslerinden kurumsal haberleşme yapılmamalı kurum maili şahsi amaçla kullanılmamalı,
- KVKK kapsamında yapılan başvuruların gözden kaçmaması ve süresi içinde yapılması için ilgili kişi başvurularının ayrı bir adres belirlenmeli,
- Öğrenci işleri vb. kayıt alma sürecinde sırada bekleyen diğer kişilerce verilerin öğrenilmesini engelleyecek tedbirler almalı,
- Kişisel veri ihlali müdahale planı oluşturulup tüm çalışanların bu plana erişimi sağlanıp incelemesi temin edilmeli,
- İlişği kesilen kişilerin veri sorumlusundaki yetkileri kaldırılmalı,
- Kurumun ilgili birimlerinde kâğıt kırpma makineleri bulundurulmalı,
- Tüm bankaların (çıktı alınan her alana yapılması tavsiye edilir) bulunduğu alanlara kişisel veri içeren evraklar için özel kutular yapılabilir böylelikle imha edilecek evraklar toplanarak güvenli bir şekilde periyodik olarak imha edilmeli,

Kaynakça

Irmak, H. & Baz, F., (2019), Kurumsal bilgi güvenliđi tehditler ve alınması gereken önlemler üzerine bir inceleme, 2. *Uluslararası Mardin Artuklu Bilimsel Arařtırmalar Kongresi, Sosyal ve Beřeri Bilimler Kitabı*, 333-341.

KVKK. (2016), 6698 sayılı, 07.04.2016 tarihli ve 29677 sayılı *Resmi Gazete*.

Turan, M. (2016), Kiřisel verilerin korunması, *Kalkınma Dergisi*, 80, 2-7.

Uysal, E. H. & Karagöz, B. (2023). *Tüm dokümanlarla KVKK uyum süreci*. Seçkin Yayıncılık.

Vural, Y. & Sađırođlu, Ő., (2008), Kurumsal bilgi güvenliđi ve standartları üzerine bir inceleme, *Gazi Üniversitesi Mühendislik ve Mimarlık Fakültesi Dergisi*, 23, 507-522.

Ek 1. KVKK Uyum Süreci

Maddeler	Evet/Hayır
Veri sorumlusu veya veri işleyen olarak;6698 sayılı Kişisel Verilerin Korunması Kanunu kapsamında aydınlatma yükümlülüğünüzü yerine getirdiniz mi?	
İşlediğiniz kişisel veriler için; kişisel verilerin işlenmesi (saklama ve imha) politikası oluşturduğunuz mu?	
Kişisel Verileri Koruma Kanunu kapsamında; eğer istisna kapsamındaki durumlardan birine girmeyen bir hal var ise veri işlerken ilgili kişiden açık rıza aldınız mı?	
Veri işlerken rızaya ihtiyaç duyulmayan hallerin neler olduğunu biliyor musunuz?	
Kişisel Veri İşleme Envanterini oluşturduğunuz mu?	
Verilerinizi yurt dışında herhangi bir gerçek/tüzel kişiye aktardınız mı?	
İlgili kişilerin size başvurmalarını sağlayan Başvuru Formunu oluşturduğunuz mu?	
İnternet adresinizde bir gizlilik politikası oluşturarak site ziyaretçilerinin bilgilerini toplama yönteminiz ile ilgili bir bilgilendirme yaptınız mı?	
Şirket tedarik sözleşmelerinizi ve ilgili diğer evraklarınıza Kişisel Verilerin Korunması Kanunu ile ilgili hükümleri eklediniz mi?	
Şirket personel sözleşmelerinize KVKK ile ilgili hükümleri eklediniz mi?	
Şirket personelinize zorunlu KVKK (Kişisel Verilerin Korunması Kanunu) eğitimi aldırınız mı?	
Elektronik ortamda tutulan VERBİS sistemine kaydoldunuz mu?	
Yetki Matrisi oluşturuldu mu?	
Yetki Kontrol Listesi bulunmakta mı?	
Erişim logları var mı?	
Kullanıcı hesap yönetimleri ne şekilde yapılmaktadır?	
Ağ güvenliği ile ilgili olarak IDS ve IPS sistemleri mevcut mu? Eğer yoksa nasıl bir yol izlenmektedir?	

Tıg Yöntemi İle Üretilmiş Olan Tic Kaplamanın Mikroyapı Özelliklerinin İncelenmesi

Musa KILIÇ¹
Serkan GÖK²
Oktay ADIYAMAN³

Giriş

Günümüzde özellikle otomotiv, petrokimya ve uzay alanındaki çalışmalarında yaygın bir şekilde kullanılan yüzey mühendisliği diğer bir ismiyle yüzey modifikasyonu, malzemelerin yüzey özelliklerini iyileştirmek ve geliştirmek için farklı alt tabakalara yapılan sert kaplama yöntemlerini kapsamaktadır (Selvan, Subramanian& Nath, 1999; A. Hidouci & ark., 2000).

Metal esaslı malzemeler kullanımları sırasında malzeme yüzeylerindeki çalışma şartlarından dolayı meydana gelen aşınma ve korozyon hasarları önemli sorunlarından olup malzemelerin servis ömrünün (kullanım süresinin) azalmasına neden olduğu sıkça görülmektedir. Metal malzeme yüzeylerinin daha mukavemetli yani dayanımı daha yüksek hale getirmek ve servis ömrünü uzatmak amacıyla farklı yüzey kaplama yöntemleri tercih edilmektedir (Musa, 2020). Örnek vermek gerekirse eğer yüzey mühendisliği alanında; lazer kaynağı (Praveen & ark., 2015), gaz tungsten ark kaynağı (Musa, Anıl&İhsan, 2021), plazma ark kaynak (Weng, Chen&Yu, 2014) gibi kalın biriktirme yöntemleriyle birlikte; Yüksek Hızlı Oksi yakıt (HVOF) (Tan, Wood& Stokes, 2003), Plazma Sprey gibi termal püskürtme teknikleri ve TRD (Fan ve ark., 2012), CVD (Apay, 2013), PVD (Savaş, Mehmet & Seçkin, 2020) gibi ince film tabaka biriktirme yöntemleri kullanılarak metal yüzeyler üzerinde sert karbür, borür, sert oksitler ve bunların kompozitleri kullanılarak dirençli kaplamalar elde etmek için birçok araştırmacı tarafından uygulanmış ve geliştirilmeye çalışıldığı görülmektedir (Anıl, İhsan & Musa, 2022).

Kaplama yöntemlerinin pek çok avantajı yanında bazı dezavantajlarını da göz ardı etmememiz gerekmektedir. Örnek verecek olursak termal püskürtme yöntemlerinde işlem sonrası meydana gelen çatlak ve gözenekler gibi metalurjik olarak zayıf ve kalitesiz kaplamaların oluşmasına yol açtığı yapılan çalışma örneklerinde araştırmacılar tarafından ifade edilmiştir (Praveen ve ark., 2015). Sonuç olarak, mühendislik çalışmalarında en önemli amaçları; maliyeti düşürmek, optimum performansı elde etmek ve servis ömrünün maksimuma çıkarmaktır (Tosun, 2011). TIG kaynak yöntemi ile yüzey modifikasyon işlemi günümüzde en çok karşımıza çıkan uygulamaların başında gelmektedir. TIG kaynak yönteminin diğer yöntemlerine göre tercih edilmesinin en önemli sebeplerinden biri yöntemin uygulanabilirliğinin kolay olması ve maliyet bakımından diğer yöntemlerden daha ucuz olmasıdır. Yüzey işlemleri olarak da bilinen TIG ile alaşımlama yönteminde, istenilen oranda malzeme yüzeyinde çok ince bir

¹ Doç.Dr., Batman Üniversitesi

² Yüksek Lisans Öğrencisi, Batman Üniversitesi

³ Dr.Öğrt. Üyesi, Batman Üniversitesi

tabaka oluşturmak için, ana malzemeye bağlanmış olan kaplama malzemesinin çok hızlı bir şekilde katılaştırılması olayından ibarettir (Osman, Soner & Serkan, 2002).

Bu çalışmada, alt tabakası AISI 1040 çelik yüzeyine farklı oranlarda grafit takviyeli TiC/Grafit tozu TIG kaynak yöntemi kullanılarak yüzey kaplama işlemi yapılmıştır. Kaplama işlemi sonrası mikroyapı analizi için tarama elektron mikroskobu (SEM) analizi yapılmıştır. Yüzey kaplaması sırasında oluşan elementleri belirlemek için enerji dağılımlı spektrometri (EDX) analizi yapılmıştır. Ayrıca enerji girdisine bağlı olarak kaplama kalınlığı incelenmiştir. Kaplama kalınlığı ölçümleri için optik mikroskop kullanılmıştır.

YÖNTEM

Bu tez çalışmasında, AISI 1040 orta karbonlu çeliği, 120 mm x 20 mm x 10 mm boyutlarında numuneler tercih edilmiş olup toplam 6 adet numune üzerinde çalışılmıştır. AISI 1040 çeliğin kimyasal bileşimi Tablo 1’de gösterilmiştir. Kaplama işlemi sırasında kullanılan Ferro titanyum tozu BC Teknoloji Danışmanlık firmasından 43 mikron boyutunda, Grafit tozu (C) ise 325 mesh olarak Alfa Aesar firması aracılığı ile temin edilmiş olup karışımda kullanılan Grafit takviyeli TiC’nin kimyasal Tablo 2’de verilmiştir.

Tablo 1. AISI 1040 Çeliğinin Kimyasal Bileşimi

<i>Alaşım</i>	<i>Alaşım elementi (%)</i>						<i>Fe</i>
	<i>C</i>	<i>Si</i>	<i>Mn</i>	<i>Pmax</i>	<i>Smax</i>	<i>Cr</i>	
<i>AISI 1040</i>	0.40- 0.50	0.25- 0.35	0.60- 0.90	0.04	0.05	-	<i>Kalan</i>

Tablo 2. Titanyum Karbürün Kimyasal Özellikler

<i>%Ti</i>	<i>%C</i>	<i>%Al</i>	<i>%Si</i>	<i>%S</i>
70-73	0,5 max	4 max	0,25 max	0,02 max

Şerit testere ile kesimi yapılan numunelere daha sonra Şekil 1’de gösterilen Freze tezgahı ile 8 mm genişliğinde ve 1,25 mm derinliğinde kanal açma işlemi yapılmıştır.

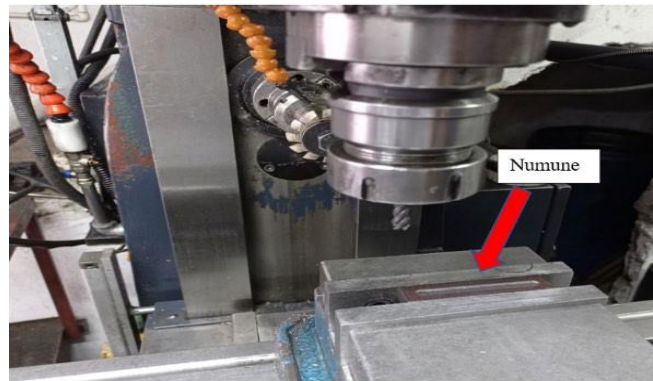

Şekil 1. Freze Tezgahı ve Kanalı Açılan Numuneler

Kanal açma işleminden sonra yüzeyi kaplanacak malzemeler kanal içi etil alkol yardımı ile temizlenerek kurutulmuştur. Bundaki amaç ise kaplama öncesi yüzeyin temiz olmasıdır. Etil alkol ile temizlenen numuneler Şekil 2’de gösterilmiştir.



Şekil 2. Kaplama Yapılacak Numuneler

Tablo 3. Grafit Takviyeli Toz Karışım Oranlarının Gram Ağırlıkları

Grafit Takviyesi (%)	TiC (g)	Grafit (g)
100	Saf	
%1	19,8	0,2
%2	19,6	0,4
%4	19,2	0,8

Kaplaması yapılan numunede kullanılan TIG kaynak makinesi ile kaplaması yapılan numune Şekil 3’te gösterilmiştir.



Şekil 3. TIG Kaynak Makinesi ve Kaplaması yapılan Numune

Tablo 4. TIG ile Kaynak Parametreleri

Numune Sayısı	Toz oranları	Uygulanan Akım (A)	İlerleme Hızı (mm/s)	Isı girdisi (J/m)
N1	TiC - saf	100	0,45	9,06
N2	TiC -%1 ađ. C		0,39	11,44
N3	TiC -%2 ađ. C		0,39	10,95
N4	TiC -%4 ađ. C		0,43	10,27

Alt yüzeye yapıřtırılan farklı oranlarda hazırlanmış olan tozların, ergimeyen tungsten elektrot ile kaynak bölgesine ark oluşturularak AISI 1040 orta karbonlu çelik alt tabakasına ergiyik halde bulunan toz karışımının kaynak bölgesinde hapsedilmesine özen gösterilerek nüfuziyet sağlanmıştır. Numuneler üzerinde yapılan kaplama işleminde ilerleme hızı 0,39-0,47 mm/s ile Isı girdisi 8,99-11,44J/m arası parametreler elde edilmiştir (Tablo 4).

TIG yöntemi ile kaplanmış AISI 1040 orta karbonlu çelik öncelikli olarak Metkon Ecopress 50 marka sıcak bakalite cihazında bakalite alınmıştır. Bakalite alma işlemi sonrasında, numuneler 400–1200 mesh aralığındaki SiC zımparalar kullanılarak parlatma işlemi gerçekleştirilmiştir. Bunun için Micro Thin 60, 15 ve 3 mikronluk sulu zımparalama yöntemi tercih edilmiştir. Zımparalama işlemleri bittikten sonra kaba parlatma işlemi tamamlanan numuneler Aka Ramda çuha eşliğinde 0,25 mikron elmas solisyon ile parlatılmıştır. Zımparalaması ve parlatma gerçekleştirilen 6 adet kaplanmış numuneler metalografik inceleme yapabilmek için dađlama işlemi gerçekleştirilmiştir. Dađlayıcı olarak % 3'lük Nital çözelti tercih edilmiştir. Kaplama işlemi sonrası mikroyapı analizleri için Optik mikroskop (OM) ve tarama elektron mikroskobu (SEM) analizleri yapılmıştır. Yüzey kaplaması sırasında oluşan elementleri belirlemek için enerji dađımlı spektrometri (EDX) analizi yapılmıştır. Ayrıca enerji girdisine bađlı olarak kaplama kalınlığı incelenmiştir.

BULGULAR

SEM/EDS Sonuçları

AISI 1040 orta karbonlu çelik yüzeyinde TIG kaplama işlemi SEM ve EDS element kompozisyonları Şekil 4 – 7'de verilmiştir. Tüm kaplama tabakalarında genel olarak dendritik ve dendritler arası ötektik bir mikroyapı hakimdir.

Lazer ışını, elektron ışını, TIG vb. yöntemlerle yapılan kaplama çalışmalarında dentritik yapıların oluşması ve dendritlerin boyutları arkın başlatılması ve akabinde oluşan sıvı havuzunun hızlı bir şekilde katılaşmasına bađlı olarak gelişir(Zabihi & Sultani, 2018).

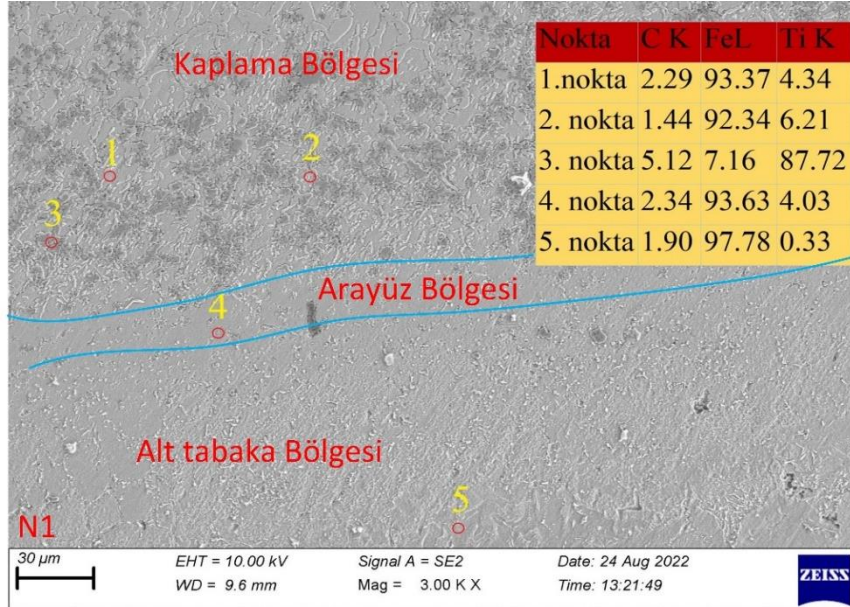

Şekil 4. N1'e ait SEM resmi ve EDS sonucu

TiC ve TiC-C tozları kullanılarak TIG yöntemiyle üretilen kaplamalara ait SEM ve EDS'lere ait Şekil 4-7'de, kaplama/alt tabaka geçiş arayüzey bölgesinde bant görünümünde bir çizgi meydana gelmiştir. Bu da TIG torcunun yeterli enerji girdisini sağladığını, yüzeye önceden yerleştirilen tozların yeterince ergidiğini ve kaplama tabakalarının alt tabakaya nüfuz ettiğini göstermektedir. Kaplama kaynak havuzunun daha kolay ve akıcı olmasını sağlayarak kaynak/kaplama çizgilerinin oluşmasını daha da kolaylaştırmıştır. Şekil 4'te N1 numunesine ait EDS analiz sonuçlarında tüm numunelerde Fe elementinin kaplama tabakasına doğru difüze olduğu açıktır. Bununla birlikte Fe elementi ara bölgeden alt tabakaya doğru artış göstermiştir. EDS analizinde gösterildiği gibi ark sıcaklığı sonucunda meydana gelen yüksek sıcaklık ile birlikte kaplama tabakasından alt tabakadan ve esas alt tabakadan da kaplama tabakasına doğru difüzyon geçişleri meydana gelmiştir.

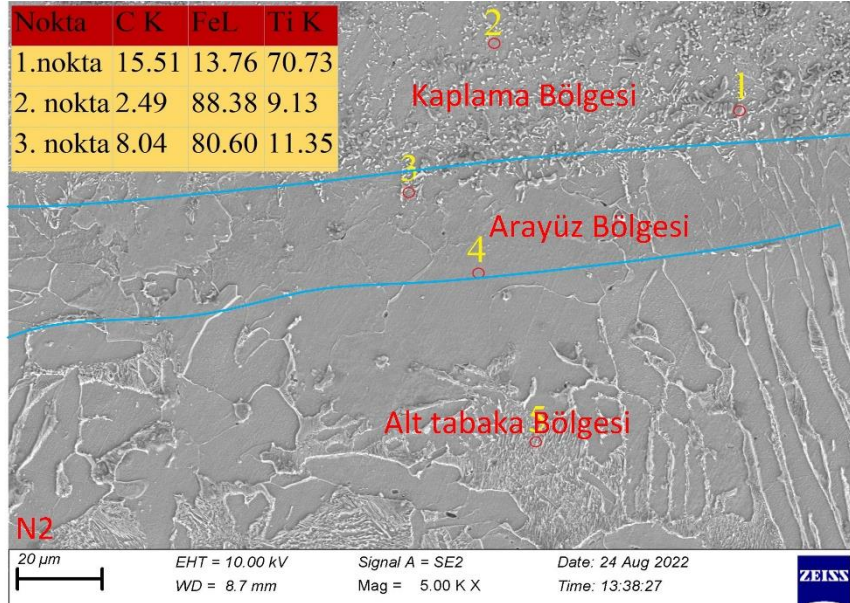

Şekil 5 N2'ye ait SEM resimleri (a) Kaplama bölgesi büyütülmüş kesit, (b) Kaplama bölgesi ve EDS sonuçları

Şekil 5'te N2'ye ait SEM resimleri, EDS tablosu ve EDS grafiği ve mapping görüntüleri yer almaktadır. EDS sonuçlarında görüldüğü gibi dendritik yapıları temsil eden noktaların Ti, C elementleri yoğunken ötektik bölgelerin ise Ti, C ve Fe yoğun elementlerin olduğu gözlenmiştir. Şekil 5'te N2 numunesine ait N2b SEM-EDS analiz sonucu yer almaktadır. SEM resminde kaplama tabakası diğer numunelerde olduğu gibi ötektik ve dendritik yapıdan oluşmuştur. EDS sonuçlarında görüldüğü gibi koyu gri dendritik yapıların heriki numuneye ait EDS sonuçlarında Ti, C elementleri yoğunken gri bölgelerin ise ötektik bölgelerin ise Ti, C ve Fe yoğun elementlerde olduğu gözlenmiştir. Ergiyik havuzunun hareketi sonucu Ti-C elementi alt tabaka elementlerinden EDS yer verilmemiş olan Cr ve EDS'de yer alan Fe gibi elementler ile katılma sonrası birleşerek sert karbür fazların oluşmasına katkı sunmuş olabileceği düşünülmektedir. Kaplama bölgesinde meydana gelen bu karbürler mikrosertlik ve aşınma direnci gibi malzeme özelliklerini önemli bir şekilde etkilediği daha önce yapılmış olan çalışmalarda belirtilmiştir (Musa, Anıl & İhsan, 2021).

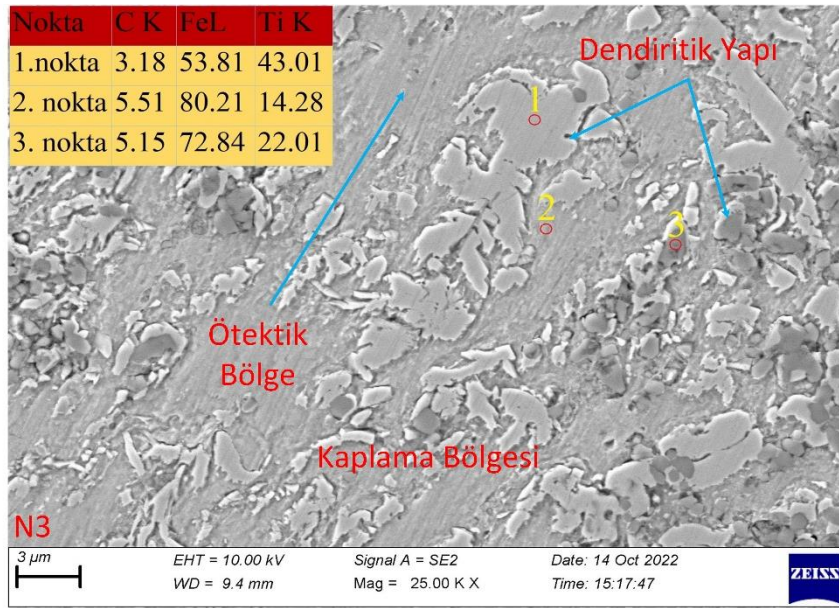

Şekil 6. N3'e ait SEM resimleri (a) Kaplama bölgesi büyütülmüş kesit, (b) Kaplama bölgesi resimleri ve EDS sonuçları

N3 numunesine ait enine kesit SEM ve EDS tablosuna yer verilmiştir. N3a büyütülmüş SEM resminde yapının yaprak benzeri, hücrel ve sütun benzeri dendritlerden oluştuğu görülmektedir. Kaplama bölgesi ötektik bölge (gri), dendritik yapı (açık gri), dendritler üzerinde ise hücrel yapılardan (koyu gri yapılar) oluşmuştur. Koyu gri eş eksenli TiC fazlarının çoğunlukla açık gri çökelmiş fazlar üzerinde dağıldığı, gri matrisin kaplamanın ortası ile tutarlı olduğu füzyon (kaynaşma) bölgesinin üst kısmındaki mikro yapıyı göstermektedir. N3a SEM resminde kaplama tabakası diğer numunelerde olduğu gibi ötektik ve dendritik yapıdan oluşmuştur (Şekil 6). N3 numunesine ait genel SEM görüntüsüne N3b'de verilmiştir (Şekil 6). SEM resminde 3 bölgenin varlığı söz konusudur. Bu bölgeler; kaplama tabakası, arayüz bölgesi ve alt tabakadan oluşmuştur. Kaplamanın üst bölgesi dendritik ve ötektik yapılardan meydana gelmiştir. Arayüz bölgesinin ise koyu gri partikül yoğunluğu olduğu ve bu partiküllerin alt tabakaya doğru yöneldiği gözlenmiştir. Ayrıca arayüz bölgesinin düzgün bir yapı sergilediği ve hat boyunca herhangi bir gözenek ve çatlak formunun olmadığı gözlenmiştir. Bu sonuca bağlı olarak kaplama ve alt tabaka arasında metalurjik bağın iyi oluştuğunun göstergesidir. EDS verilerinden Ti ve C alt tabakaya difüze olduğu aynı şekilde alt tabakadan da Fe kaplama tabakasına difüze olduğunu göstermektedir. Kaplamaya %2C partikülünün eklenmesi, kaplamadaki C atomlarının konsantrasyonunda artışa ve böylece karbür çökelme içeriğinin artmasını sağladı. İşlem sırasında, ergiyik havuzda çözünen C atomları katılma

esnasında Ti ile birleşerek ilk önce TiC'yi oluşturmuştur (Zhou ve ark., 2020). Enerji girdisinin değişmesiyle malzemenin katılma hızı da değişmektedir. Eşit olmayan sıcaklık gradyanından ve soğutma hızına bağlı olarak katılma hızının değişimi kaplama tabakasının sertlik, mikroyapı ve aşınma direncini etkilemektedir (Zhou & ark., 2020; Ulutan, 2007).

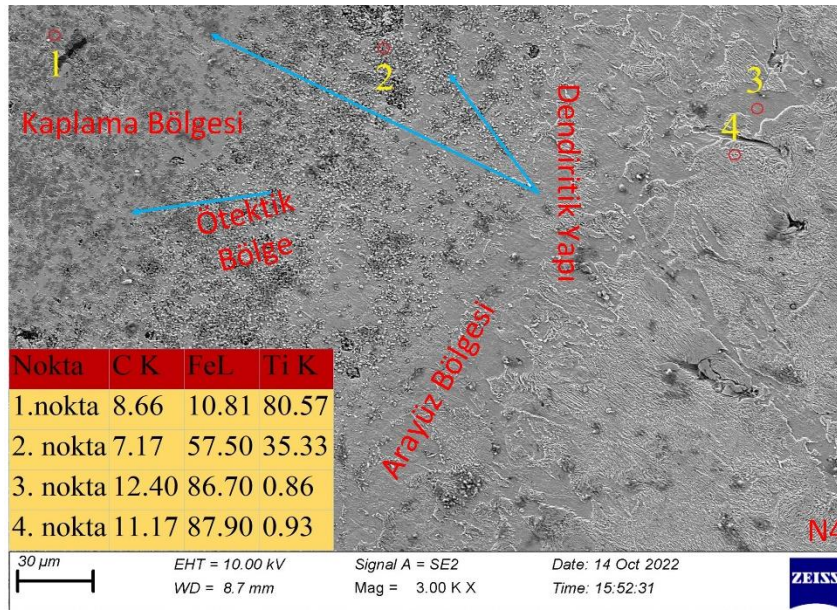

Şekil 7. N4'e ait SEM resimleri ve EDS sonuçları

Şekil 7'de N4 numunesine ait SEM resmi verilmiştir. Dendritlerin kaplama bölgesinin üst kısmında yoğun olduğu, arayüz bölgesine yakın kısımda ise çökeltiler halinde oluşmuştur. Ayrıca dendritler arası ötektik yapının varlığı da sözkonusudur. Kaplama bölgelerinde bu tür farklı yapıların oluşmasının temel nedeni olarak; sıcaklığın yüzeyden aşağıya doğru düşmesi ve katılma hızının farklı olmasından kaynaklandığı düşünülmektedir.

5. Enerji Girdisine Bağlı Olarak Kaplama Kalınlığının Değişimi

Tablo 5'te enerji Girdisine bağlı olarak kaplama kalınlığı sonuçları verilmiş olup aynı zamanda da ilerleme hızları belirtilmiştir. Şekil 8'de kaplama kalınlığına ait optik görüntüler yer verilmiş olup Şekil 9'da ise enerji girdisine bağlı olarak kaplama kalınlığı değişim grafiği görülmektedir. Şekil 8'de açık gri bölge TiC-C kaplama bölgesi, yay şekilde uzamış ara yüz bölgesi ve taneli yapılardan oluşmuş alt tabaka bölgesi olmak üzere üç bölgeden oluştuğu görülmektedir. Kesit görüntüsünde görüldüğü gibi arayüz çizgisi içbükey bir şekil alarak tüm hat boyunca ilerlediği görülmektedir. Kaplama tabakasının metalurjik olarak alt tabaka ile iyi bağlandığı görülmektedir. Bununla birlikte kaplama tabakasında oluşan gözeneklerin temel nedeni olarak TIG kaynağı esnasında argon gaz üfleme sonucunda tozların bölgeden uçmasının neden olduğu düşünülmektedir. Ayrıca, Anıl vd. kaplama derinliğinde ve kaplama tabakasında gözenek oluşumunda uygulanan akım değeri ve besleme hızı belirleyici etken olduğunu ifade etmişlerdir (Anıl, İhsan & Musa, 2022).

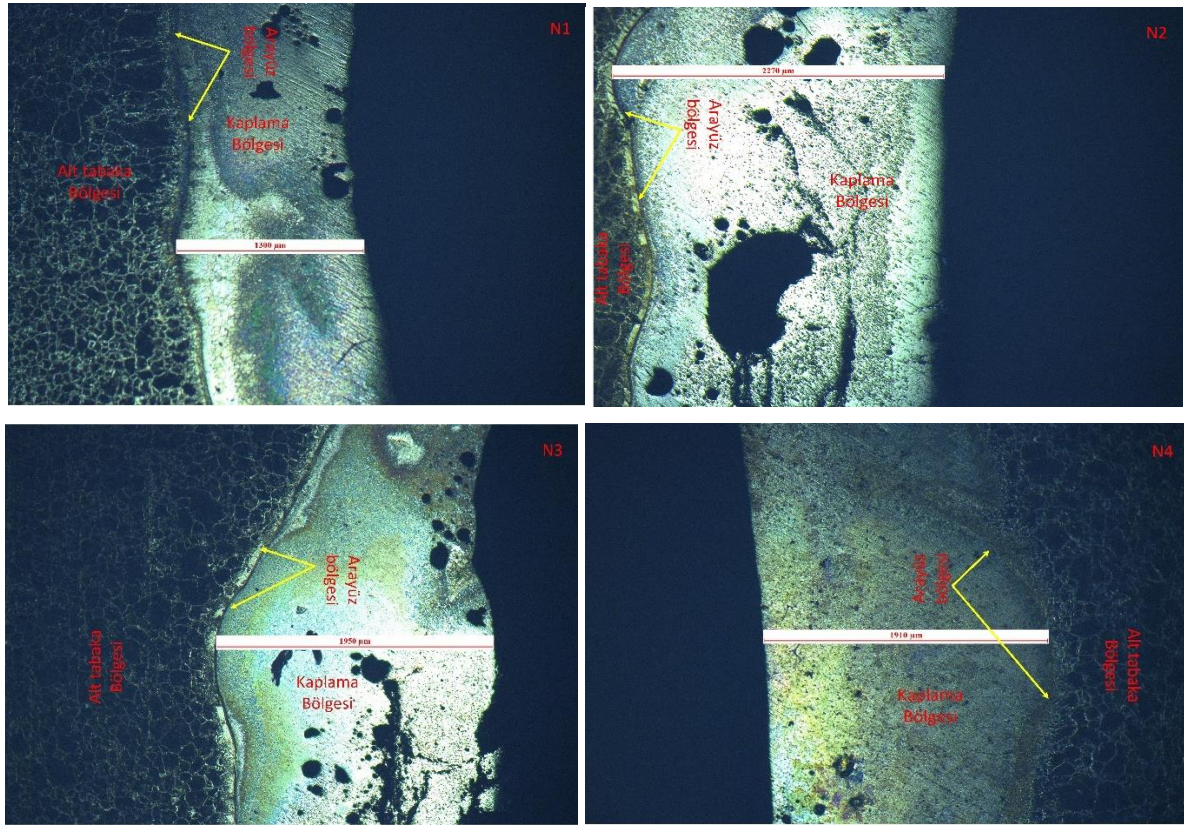

Şekil 8. Kaplama Kalınlığına ait Optik Görüntüler

Kaplama kalınlık ölçümleri enerji girdisine göre değerlendirildiğinde artan enerji girdisine bağlı olarak kaplama kalınlığını artırmıştır (Şekil 8). Saf TiC örneğinin kaplama derinliği 1300 μm iken, %1 C içeriğine sahip numunenin kaplama kalınlığı ise 2270 μm olarak elde edilmiştir. Kaplama kalınlıkları arasındaki farkın temel nedeni olarak düşük ilerleme hızına bağlı olarak meydana gelen yüksek enerji girdisidir. Kaplama tabakasının genişliği ve derinliği dikkate alındığında, derinlik açısından numuneyi en çok etkileyen besleme hızının olduğu tespit edilmiştir.

Tablo 5'te enerji girdisi ve kaplama kalınlığı sonuçları verilmiştir ve buna bağlı olarak Şekil 9'da enerji girdisine bağlı olarak kaplama kalınlığı grafiği elde edilmiştir. Enerji girdisine bağlı olarak saf TiC, %1, 2, 4C içeriğine sahip numunelerin kaplama kalınlığı ise sırasıyla; 1300 μm , 2270 μm , 1950 μm ve 1910 μm olarak optik mikroskop yardımı ile tespit edilmiştir. Kaplama tabakasının genişliği ve derinliği dikkate alındığında, numuneyi derinlik açısından en çok etkileyenin ilerleme hızı sırasında meydana gelen ısı girişine bağlı olduğu tespit edilmiştir [Soner, Musa & Cemal, 2022; Sahoo, Soni & Masanta, 2016].

Tablo 5. TIG ile Kaynak Parametreleri

Numune No	Enerji Girdisi (j/mm)	Kaplama Kalınlığı (μm)	İlerleme Hızı (mm/sn)
Saf TiC	906	1300	0,45
%1 C	1144	2270	0,39
%2 C	1095	1950	0,39
%4 C	1027	1910	0,43

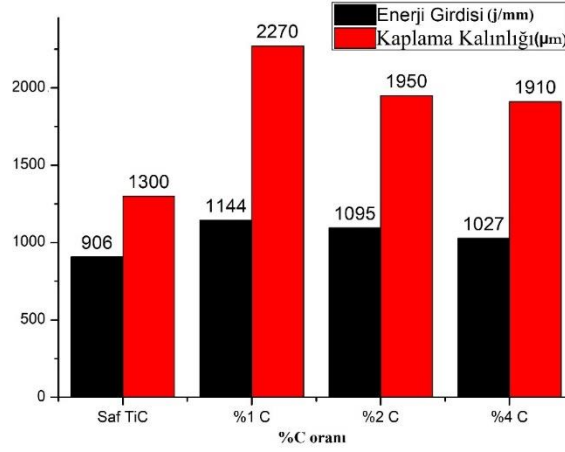

Şekil 9. Enerji Girdisine bağlı olarak Kaplama Kalınlığı Değişim Grafiği

SONUÇ VE ÖNERİLER

Gerçekleştirilen bu tez çalışmasında, TIG kaynak yöntemi ile AISI 1040 çeliğin yüzeyi TiC-C ile kaplanmıştır. Kaplanmış malzemelerin mikroyapısal, mekanik ve aşınma gibi testleri yapılmış olup elde edilen sonuçlar aşağıda verilmiştir. Ayrıca sektörel ve akademik çalışmalara ışık tutması için bazı öneriler paylaşılmıştır.

1. TIG kaynak yöntemiyle yapılan kaplama çalışmasında kaplama tabakasının düzgün ve metalurjik olarak iyi bir bağ olduğu tüm numunelerin SEM resimlerinden gözlenmiştir.
2. Tüm kaplamalarda dendrit ve ötektik yoğun bir yapı sergilemiştir. Dendritler dal, çiçek ve hüresel şekillerdeki formlarda oluşmuştur.
3. Ti ve C elementlerinin özellikle dendritler üzerinde yoğun olduğu, bununla birlikte ötektik yapıda ise Ti ve C ile birlikte Fe elementinin yoğunluğunun arttığı EDS analiz sonuçlarından tespit edilmiştir. Fe elementinin ötektik bölgelerde yoğun olmasının temel nedeni olarak ergiyik havuzunda alt tabakada ayraşan Fe elementinin kaplama tabakası içerisinde katılma esnasında hapsolmesinden kaynaklanmıştır.
4. Enerji girdisine bağlı olarak kaplama kalınlığı ölçümleri değerlendirildiğinde enerji girdisine bağlı olarak kaplama kalınlığını arttığı görülmektedir. En düşük kaplama derinliği 1300 μm ile ölçülen Saf TiC numunesi iken, en yüksek kaplama derinliği ise 2270 μm ile ölçülen %1 C içeriğine sahip numune olarak tespit edilmiştir. Kaplama kalınlıkları arasındaki farkın temel nedeni olarak düşük ilerleme hızına bağlı olarak meydana gelen yüksek enerji girdisi olduğu düşünülebilir. Kaplama tabakasının genişliği ve derinliği dikkate alındığında, derinlik açısından numuneyi en çok etkileyen besleme hızının olduğu tespit edilmiştir.

Teşekkür

Bu proje, Batman Üniversitesi Bilimsel Araştırma Projeleri Birimi (BTÜBAP) tarafından desteklenmiştir. Batman Üniversitesi Bilimsel Araştırma Projeleri Birimi (BTÜBAP) tarafından BTÜBAP-2022-YL-04 numaralı münferit proje kapsamında yapılan çalışmalara desteklerinden dolayı Batman Üniversitesi'ne teşekkür ederiz.

KAYNAKÇA

- A. Hidouci, J.M. Pelletier, F. Ducoin, D. Dezert, R. Guerjouna. (2000). Microstructural and Mechanical Characteristics of Laser Coatings, *Surface and Coatings Technology* 123 (2000) 17-23.
- Imak, A., Kirik, I., & Kilic, M. (2022). Comparison of microstructure and wear behaviors of PTA coated AISI 304 with alumina, boron and ekaboron III powder. *Materials Testing*, 64(4), 541-549. Apay, 2013
- Kilic M. (2020). TiC coatings on an alloyed steel produced by thermal diffusion, *Materials Testing* 62,9, pages 909-912.
- Kilic M (2021). Anil Imak,, Ihsan Kirik, Surface Modification of AISI 304 Stainless Steel with NiBSi-SiC Composite by TIG Method, *JMEPEG* 30:1411–1419.
- Yılmaz, O., Buytoz, S., Özel, C. (2022) 2nd International Conferance on Tribology, 104-111, Kayseri/Turkey, 12-14 June.
- Praveen A.S., Sarangan J., Suresh S., Subramanian J. S. (2015). Erosion wear behaviour of plasma sprayed NiCrSiB/Al₂O₃ composite coating, *Int. Journal of Refractory Metals and Hard Materials* 52, 209–218.
- Sahoo, C. K., Soni, L., & Masanta, M. (2016). Evaluation of microstructure and mechanical properties of TiC/TiC-steel composite coating produced by gas tungsten arc (GTA) coating process. *Surface and Coatings Technology*, 307, 17-27.
- J.S. Selvan, K. Subramanian, A.K. Nath. (1999). Effect of Laser Surface Hardening on EN18 (AISI 5135) Steel, *Journal of Materials Processing Technology* 91 (1999) 29-36.
- Buytoz, S., Kilic, M., & Carboga, C. (2022). Microstructure and wear behaviour of Ni-based/TiC composite coating. *International Journal of Surface Science and Engineering*, 16(1), 71-90.
- Tosun, G. (2011). TIG Yöntemi Kullanılarak AISI 1010 Çeliğinin Yüzeyinde Oluşturulan Ni/WC Kaplamanın Metalurjik Uyum Karakterizasyonunun İncelenmesi, *Mühendis ve Makina* 52, 618:71-77.
- Ulutan, M. (2007). AISI 4140 çeliğinin yüzey sertleştirme işlemleri ve kaplama yöntemleri sonrası mekanik davranışlarının araştırılması. Eskişehir Osmangazi Üniversitesi, Fen Bilimleri Üniversitesi, Makine Mühendisliği Anabilim Dalı, 1-269.
- Tan K.S., Wood R.J.K., K.R Stokes K.R. (2003). *The Slurry Erosion Behaviour of High Velocity Oxy-Fuel (HVOF) Sprayed Aluminium Bronze Coatings*, *Wear*, 255 (1–6):95–205.
- Zabihi, A., & Soltani, R. (2018). Tribological properties of B₄C reinforced aluminum composite coating produced by TIG re-melting of flame sprayed Al-Mg-B₄C powder. *Surface and Coatings Technology*, 349, 707-718., <https://doi.org/10.1016/j.surfcoat.2018.06.040>).
- Zhao, Y., Yu, T., Chen, L., Chen, Y., Guan, C., & Sun, J. (2020). Microstructure and wear resistance behavior of Ti–C–B₄C-reinforced composite coating. *Ceramics International*, 46(16), 25136-25148.

Weng F., Chen C., Yu H. (2014). Research status of laser cladding on titanium and its alloys: A review, *Materials and Design* 58, 412–425.

Malzeme Test Makinalarının Hız Kalibrasyonu Ve Ölçüm Belirsizliğinin İncelenmesi

Bülent AYDEMİR¹

1. Giriş

Malzeme testleri (çekme, basma, eğme vb.), üretim süreçleri tamamlanmış ürünlerin amacına uygun ve yüksek kalitede üretilmesine yardımcı olan, malzemelerin mekanik özelliklerini belirlemede yaygın olarak kullanılan yöntemlerdir. Testlerin amaçları arasında, malzemelerin akma dayanımını, elastiklik modülünü, çekme dayanımını, birim şekil değiştirme kopma uzaması gibi mekanik özelliklerini güvenilir şekilde belirlemesinin yanında karşılaştırılabilirliğinin de sağlanmasıdır.

Malzeme testlerinde tekrarlanabilir ve karşılaştırılabilir sonuçları elde edilebilmesi için ilgili standartlarda test gereklilikleri ve şartları tanımlanır. Tanımlanan test şartlarından en önemlilerinden birisi öngörülebilir test hızı gerekliliğidir. Çünkü test hızının test sonuçları üzerinde etkisi ispatlanmış ve karşılaştırılabilir sonuçlar için esas gereklilik olarak istenir. Çekme testi metalik malzemeler özelinde incelendiğinde ASTM E8 ve ISO 6892-1 gibi uluslararası standartlar bazı test hızı yöntemlerini, test hızını ve hız doğruluğu gereksinimlerini tanımlar. Bu standartlar, sonuçların karşılaştırılabilir, kararlı ve tekrarlanabilir olmasını sağlamak için genellikle test uygulamasında belirli test hızını beyan ederler.

Standartların bir gereklilik olarak tanımladığı test hızlarının makinalar tarafından sağlanıp sağlanmadığının belgelendirilebilmesi için kalibrasyonu veya doğrulanması ihtiyacı ortaya çıkmıştır. Malzeme test makinalarının hız ölçümünün kalibrasyonu için ASTM E2658 standardı akredite olan ve olmayan pek çok laboratuvar tarafından kullanılmaktadır. Bu standardın detayları aşağıdaki bölümlerde ayrıntılı olarak ifade edilmiştir.

Bu çalışmada, çekme test makinelerinde test hızının belirlenmesinin önemi ve test makinalarında ASTM E2658 standardına göre hız kalibrasyonu yöntemi ve sayısal ölçüm örneği ile açıklanmıştır.

2. Çekme Test Hızı Tanımlamaları ve Gereklilikleri

Metalik malzeme çekme deneyi ISO 6892-1 standardının 10.3 bölümünde test hızları için şartlar tanımlanmıştır. Çekme deneyinde numuneye uygulanan hız tanımlamaları standartlarda 3 farklı şekilde ifade edilmiştir. Bunlar: Bir ekstansometre ile ölçülen, birim zamandaki ekstansometre ölçü uzunluğu L'deki gerinme artış miktarı gerinme hızı olarak; hareketli çenelerin birim zamandaki yer değiştirme miktarı hareketli çenelerin ayrılma hızı (hareketli tabla hızı) olarak; birim zamandaki gerilme artışı ise gerilme hızı olarak tanımlanmıştır. Tanımlanan hızların alması gereken değerleri ve kullanım yerleri de standartlarda ayrı metotlar olarak ifade edilmiş ve bunların detayları aşağıda verilmiştir.

ISO 6892-1 standardında genel olarak deney hızı, oran olarak ifade edilmiş ve 2 metod tanımlanmıştır. Metod A gerinme (uzama) oranı (strain rate) ve metod B gerilme oranı (stress rate) olarak ifade edilir. Metod A için iki farklı tipte gerinme hızı kontrolü tanımlanmıştır.

¹ Doç.Dr., TÜBİTAK Ulusal Metroloji Enstitüsü (UME)

Birincisi Metod A1, bir ektansometreden elde edilen verilerin geri beslenmesine dayanan, gerinme hızının kendisinin kontrolüdür. İkincisi, Metod A2, istenen gerinme hızının gövde uzunluğuyla çarpımına eşit bir hareketli tabla hızının kontrolüyle ulaşılan, gövde uzunluğu boyunca tahmin edilen gerinme hızı kontrolüdür.

ISO 6892-1 standardında verilen deney hızları grafikleri şekil 8 gösterilmiştir. Bu şekilde tanımlanan Metod A ve Metod B için deney hız değerleri ve toleransları detaylı olarak Tablo 1 ve 2 de verilmiştir. Şematik olarak hız tanımlamaları ise Şekil 9 da gösterilmiştir.

Tablo 1. ISO 6892-1 de verilen Metod A gerinme hızı değerleri

Standard	Hız kademeleri (1/s)	Gerinme Hızı (1/s)	
		Değeri	Toleransı
ISO 6892-1	Kademe 1	0,00007	± % 20
	Kademe 2	0,00025	± % 20
	Kademe 3	0,002	± % 20
	Kademe 4	0,0067	± % 20

Tablo 2. ISO 6892-1 de verilen Metod B gerilme hızı değerleri

Standard	Malzemenin Elastiklik modülü (MPa)	Gerilme Hızı (MPa/s)	
		minimum	maksimum
ISO 6892-1	< 150000	2	20
	≥ 150000	6	60

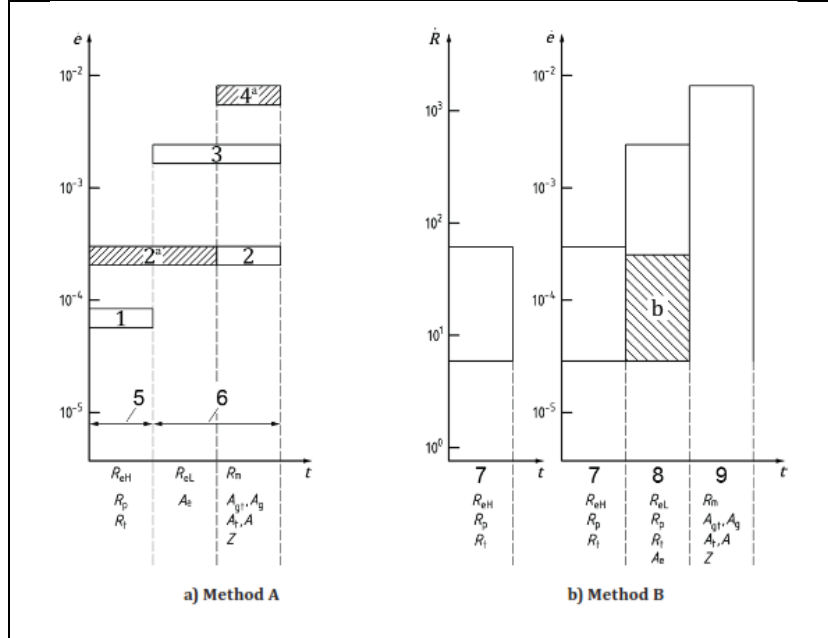

Key	
$\dot{\epsilon}$ strain rate, in s^{-1}	6 control mode: Crosshead control
\dot{R} stress rate, in $MPa.s^{-1}$	7 elastic range of the test
t time	8 plastic range for the determination of R_{eL} , R_p , R_t , A_e
1 range 1: $\dot{\epsilon} = 0,000\ 07\ s^{-1}$, with a relative tolerance of $\pm 20\ %$	9 maximum strain rate for the determination of R_m , A_{gt} , A_g , A_t , Z
2 range 2: $\dot{\epsilon} = 0,000\ 25\ s^{-1}$, with a relative tolerance of $\pm 20\ %$	a Recommended.
3 range 3: $\dot{\epsilon} = 0,002\ s^{-1}$, with a relative tolerance of $\pm 20\ %$	b Expanded range to lower rates, if testing machine is not capable of measuring or controlling the strain rate (see 10.3.3.2.5).
4 range 4: $\dot{\epsilon} = 0,006\ 7\ s^{-1}$, with a relative tolerance of $\pm 20\ %$ ($0,4\ min^{-1}$, with a relative tolerance of $\pm 20\ %$)	
5 control mode: Extensometer control or crosshead control	
NOTE 1 Symbols refer to Table 1.	
NOTE 2 Strain rate in the elastic range for method B is calculated from stress rate using a Young's modulus of 210 000 MPa (steel).	

Şekil 1. ISO 6892-1 standardında verilen çekme deney hızı grafiği

ISO 6892-1 standardında metod A gerinme hızının kullanımı amacı için yapılan açıklama şu şekildedir: “metod A gerinme hızına duyarlı parametrelerin tayin edileceği anda deney hızındaki değişiklik ve deney sonuçlarıyla ilgili ölçme belirsizliğinin en aza indirilmesi amaçlanmıştır.” Ayrıca deformasyon sertleşmesi esnasında gerilme-uzama(gerinme) eğrisinin biçimini gerinme hızı da etkilendiği ve deney hızı dokümanite edilmesi istenmiştir.

Bazı metallerin mekanik özellikleri gerinme oranlarıyla ilişkilidir. Gerinme oranı duyarlı malzemeler için ve akma dayanımı sonuçlarının tekrarlanabilirliği ve tekrar üretilmesinde akmanın belirlenmesindeki gerinme oranlarının benzerlik taşıması önemlidir.



Aralıkların seçiminde aranan malzeme özelliğine göre karar verilir. İki farklı tipte gerinme hızı kontrolü tanımlanmıştır. Birincisi ekstansometreden elde edilen verilerin geri beslenmesine dayanan gerinme hızı kontrolüdür.

İkinci hız tanımlaması metod A2, istenen gerinme hızının gövde uzunluğuyla çarpımına eşit bir hareketli tabla hızının kontrolüyle ulaşılan, gövde uzunluğu boyunca tahmin edilen gerinme hızı kontrolüdür. Bazı test makinaları, özellikle eski tip yazılımlara sahip cihazlar, ekstansometreden geri beslemeli uzama oranı kontrol etme yeteneğine sahip olamayabilirler. Bu nedenle önerilen uzama oranına eşdeğer bir hareketli tabla hızı kullanılabilir. Buradan da anlaşılacağı üzere numuneden uzama ölçümü alan ekstansometre verisine göre makine gerinme hızını tanımlanan şekilde ayarlayarak tahmini gerinme hızı belirlenir. Belirli bir hızda bulunan ve istenen gerinme oranına eşit olan hareketli tabla hızı ile paralel uzunluğu çarpımının

kontrolüyle çözüme ulaşılır. Bunun için, ISO 6892-1 standardında verilen aşağıdaki formül kullanılarak hesaplama yapılabilir.

$$v_c = L_c \cdot \dot{e}_{L_c} \quad (1)$$

Buradaki sembollerin tanımları ise,

v_c : hareketli tabla hızı (mm/s)

\dot{e}_{L_c} : ölçü boyu içinde tahmin edilen uzama oranı hızı(1/s)

L_c : ölçü boyu (mm)

$$v_c = 60 \cdot L_c \cdot \dot{e}_{L_c} \quad (2)$$

mm/dk olarak hesaplanır.

Makinanın deformasyonu dikkate alınmadan yani 2 nolu formül kullanılarak farklı gövde uzunluğu (ölçü boyu) için hareketli tabla hızı (v_c) mm/dk olarak hesabı Tablo 3 te verilmiştir.

Tablo 3. Makinanın deformasyonu olmadan numune uzama oranı hızı \dot{e}_{L_c} farklı gövde uzunluğu (ölçü boyu için) mm/dk olarak hesabı

Gövde uzunluğu (L_c) mm	Uzama Oranı (Strain Rate)		
	Hız Kademe Adı	ISO 6892-1 de verilen 1/s	Lc göre Hesaplanan mm/dk
50	kademe 1	0,00007	0,21
	kademe 2	0,00025	0,75
	kademe 3	0,002	6,00
	kademe 4	0,0067	20,10
80	kademe 1	0,00007	0,34
	kademe 2	0,00025	1,20
	kademe 3	0,002	9,60
	kademe 4	0,0067	32,16
100	kademe 1	0,00007	0,42
	kademe 2	0,00025	1,50
	kademe 3	0,002	12,00
	kademe 4	0,0067	40,20
120	kademe 1	0,00007	0,50
	kademe 2	0,00025	1,80
	kademe 3	0,002	14,40
	kademe 4	0,0067	48,24

Bu hız hesaplamasında numune deformasyona ek olarak, deney cihazının deformasyon hızı etkileri de dikkate alındığında formül aşağıdaki şekilde ifade edilebilir.

$$v_c = 60 \cdot \dot{e}_{L_c} \left(\frac{m \cdot S_0}{C_M} + L_c \right) \quad (3)$$

Burada kullanılan semboller:

v_c : hareketli tabla hızı (mm/dk)

\dot{e}_{L_c} : ölçü boyu içinde tahmin edilen uzama oranı hızı(1/s)

m : test esnasındaki gerilme uzama eğrisinin eğimi (MPa)

Lc: ölçü boyu (mm)
So: kesit alanı (mm²)
C_M : Test cihazının rijitliği (N/mm)

İkinci tip gerinme hızı kontrolünde, daha basit bir kontrol metodu olması ve çoğu deney makinesinde kullanılabilir olması artısı, deney süreleri uzaması, makinenin uygunluğu ve rijitliği için ilave hesap gerekmesi ve de makine ayarlanmadıysa makineden makineye farklı sonuçlar çıkabilmesi eksileri olarak belirtilebilir.

ISO 6892-1 Metod B ye göre gerilme kontrolü doğru kuvvet ölçümü ve numune boyutu gerektirir. İki farklı aralık için tanımlanmıştır. Tablo 1 de görüldüğü gibi alüminyum numuneler için 2 ila 20 MPa/s; çelik numuneler için ise 6 ila 60 MPa/s dir. Bu gerilme hızı değeri, metalik malzemeler için çok büyük bir aralıktır.

ISO 6892-1 standardında verilen deney hızları grafiği şekil 1 de görülmektedir. Ayrıca standartta tanımlanan Metod A ve Metod B için deney hız değerleri ise Tablo 1 ve 2 de verilmiştir.

Çekme deneyinde hız değerinin belirli bir tolerans içinde sağlanması beklenmektedir. Hız değeri malzemelerin mekanik özellikleri üzerinde etkili bir parametre olması nedeniyle çekme, basma veya eğme deneylerinde test hızının hassas olarak ayarlanması ve test cihazının da bu değeri sağlaması oldukça önemlidir. Test hızının doğruluğunu gösterebilmek için test cihazının hız kalibrasyonunun yaptırılması ve sertifikasının sunulması gerekir. Bu çalışmada hız kalibrasyonunun detayları ve örnek bir sertifika ve hesaplamasının yanında ölçüm belirsizliği hesabı da sunulmuştur.

3. Hız Doğrulaması / Kalibrasyonu

Bu doküman “ASTM E2658 Malzeme Test Makinalarında İçin Hız Doğrulaması” esas alınarak hazırlanmıştır. Bu standart, standart kalibrasyon cihazları aracılığıyla test makinesi hızının kalibrasyonu ve doğrulanması için prosedürleri ve gereklilikleri kapsar. Bu prosedür, test makinesiyle ilişkili terazi, kadran, işaretli veya işaretsiz kayıt cihazı tablosu, dijital ekran vb. hız ölçüm sistemlerinin doğrulanması için geçerlidir. Her durumda doğrulanacak ölçüm cihazının hız değeri belirlemelidir.

Bu standartta, elektro-mekanik test makinalarına özgü tavsiyeler ve örnekler verilmiştir. Ancak hidrolik test makinalarının hızını doğrulamak için de kullanılabilir. İlave olarak, tekrar sayımı veya frekansla ilgili tekrarlı yorulma testi uygulamalarıyla ilgili olarak doğrulamak için kullanılamaz.

Bu standarda göre dönüştürme katsayıları gerekli olmadığında, genel olarak SI birimleri (mm/dak) veya İngiliz birimleri [in/dak] kullanılabilir.

Standart önce tanımlamalar ile başlar. Bazı tanımlar aşağıda verilmiştir. Daha detaylı bilgi için standardın 3.1 bölümü incelenebilir.

- Yüzde hata, bir hız ölçüm sistemi için, hatanın uygulanan hızın referans değerine oranının yüzde olarak ifade edilmesidir.

Test makinesi tarafından ölçülen hız ve kalibrasyon cihazlarının okumalarından hesaplanan hız, doğrulanan her hız değeri için kaydedilmelidir. Yüzde hata, bu verilerden aşağıdaki gibi hesaplanabilir.

$$\text{Yüzde Hata} = \{(TM_{sp} - Ref_{sp}) / Ref_{sp}\} \times 100 \quad (1)$$

Burada;

TM_{sp}: Makina tarafından ölçülen hız, mm/dak veya [inç/dak] olarak

Ref_{sp}: kalibrasyon cihazı tarafından belirlenen referans hız, mm/dak veya [inç/dak] olarak

Bazı test makinalarında belirtilen hız değeri yerine farklı kademelendirmeler olabilir. Bu gibi durumlarda, test makinasının hız ayarının doğrulanması uygun olacaktır. Bu durumda test makinesi hız ayarları için yüzde hata aşağıdaki şekilde hesaplanmalıdır:

$$\text{Yüzde Hata} = \{(\text{TMsp} - \text{Refsp}) / \text{Refsp}\} \times 100 \quad (2)$$

Burada;

TMsp: Test makinasının sabitlenen hızı, mm/dak veya [inç/dak] olarak

Refsp: kalibrasyon cihazı tarafından belirlenen referans hız, mm/dak veya [inç/dak] olarak

- Rampa-hız koşulu(durumu), bir hız doğrulama çalışması sırasında, sabit bir hız koşulu elde etmek için gereken süre ve/veya yer değiştirmedeki değişikliklerdir.
- Hız ölçüm sistemi, bir hız dönüştürücüsü ve ilgili enstrümantasyondan veya ilgili zamanlayıcı ve enstrümantasyon ile bir yer değiştirme dönüştürücüsünden oluşan bir cihaz veya cihazlar setidir.
- Tolerans, bir referans değerinden izin verilen sapma değeridir.
- Hız, yer değiştirmenin zamana bölü olup milimetre/dakika, inç/dakika vb. biriminde ifade edilir.
- Doğrulama hızı, hız ölçüm sistemlerine uygulanabilen, belirli bir ölçüm belirsizliği olan, ulusal uzunluk ve zaman standartlarından türetilen izlenebilirliğe sahip bir hız değeridir.

Tablo 4. ASTM E2658 göre hız ölçüm sistemlerinin sınıflandırılması

Sınıflandırma	Bağıl Çözünürlük hatası, % ^A	Yüzde Hata, % ^B
A sınıfı	± 0,25	± 0,5
B Sınıfı	± 0,5	± 1.0
C sınıfı	± 1.0	± 2.0
D Sınıfı	± 2,5	± 5.0
E Sınıfı	± 5.0	± 10
F Sınıfı	± 10	± 20

^A Çözünürlük, yalnızca hız uygulandığı zaman sınıflandırma için kriter değildir

^B hız göstergesi veya uygulamasının yüzde hatasıdır

- Tablo 4'de listelenen sınıflandırma kriterleri kapsam olarak, anlık, gecikmeli, depolanmış veya yeniden iletilen test makinesi veri sistemlerinin ekranları ve/veya çıktıları üzerindeki hız ölçüm değerleri ve/veya ayarları ASTM E2658 doğrulamasına uygundur.

3.1. Standardın Kullanımı

Malzeme testleri, tekrarlanabilir ve öngörülebilir test makinesi hızı tanımlar ve ister. Test makinelerine entegre olan hız ölçüm cihazları, tanımlanmış bir çalışma aralığında hareketli tabla hızının ölçülmesi için kullanılabilir. Hız değerinin doğruluğu Ulusal veya Uluslararası Standartlar Laboratuvarı tarafından izlenebilir olmalıdır. ASTM E2658 standardı, izlenebilir olması amacıyla test makinalarının belirtilen hız değerlerinin doğrulamak için prosedürü sağlar. İzlenebilirliğe sahip olmanın kilit unsuru, doğrulamada kullanılan cihazların bilinen hız özellikleri üretmesi ve yeterli kalibrasyon standartlarına göre kalibre edilmiş olmasıdır.

Makina hızının doğrulanması, minimum içerik olarak aşağıdaki seçeneklerden birinden veya her ikisinden oluşur:

1. Test makinesinin hareketli tablada seçilen hızda hareket ettirme kapasitesinin doğrulanması.

2. Test makinesinin hareketli tablada hızını yeterli şekilde gösterme kapasitesinin doğrulanması

Uygulanabilir olduğunda, makinenin rampa-hız durumu da test edilebilir. Bu durum, özellikle yüksek hızların doğrulanması veya çok kısa test süreleriyle test koşullarının doğrulanması sırasında önemli olabilir. Bu standart, gerçek hareketli tabla hızı ile test makinesinin belirtilen hızı ve/veya seçilen hız ayarı arasındaki ilişkiyi ortaya çıkaracaktır. Kullanım sırasında test makinesi tarafından elde edilen ve raporlanan zaman içindeki yer değiştirme verilerine güvenilmesini sağlayacak olan bu ilişkidir.

3.2. Kullanılan Referans Cihazları

Hız ölçüm sistemlerinin doğrulanması için kullanılan referans standartlar, tahmini ölçüm belirsizliklerine sahip olmalıdır. Doğrulama sonuçlarının ölçüm belirsizliği, yer değiştirme kalibrasyon cihazının ve zaman gösterge cihazının belirsizliğinin birleşiminden oluşmalıdır. Referans standartlar için birleştirilmiş belirsizlik tahmini, ölçüm sistemi için izin verilen maksimum hatanın 1/3'üne eşit veya bundan küçük olmalıdır. Ayrıca referans cihazın ölçüm belirsizliği, % 95'lik bir güven düzeyine sahip olmalıdır ($k = 2$).

Bu doğrulamayı gerçekleştirmeden önce test makinesinin yer değiştirme ölçüm sistemlerinin ASTM E2309'a uygun olarak doğrulanması önerilir. ASTM E2309 standardı uygulaması ile ASTM E2658 uygulamayı gerçekleştirmek için genellikle aynı yer değiştirme kalibrasyon cihazları kullanılabilir. Yer değiştirme kalibrasyon cihazını bir kez monte etmek ve her iki doğrulama uygulamasını da gerçekleştirmek mümkün olabilir.

Yer Değiştirme Kalibrasyon Cihazları:

Dijital doğrusal cetveller ve yer değiştirme ölçüm dönüştürücüleri: Bu cihazlar tipik olarak tüm hız ayarlarını doğrulamak için yeterli çözünürlüğe ve doğruluğa sahiptir. Cihazın minimum ölçüm kabiliyetini değerlendirmek önemlidir. Çok düşük hızlarda, cihazın son yer değiştirme değerine ulaşmak bazen oldukça fazla zaman alabilir. Ayrıca, bu cihazlar otomatikleştirilebilme özelliğine de sahip olabilirler.

Zaman Gösteren Cihazlar:

Zaman değeri parçalarının belirlenmesinde, kuvars kol saati ve kronometre gibi cihazlar daha yavaş hız ayarları için kullanılabilir. Zaman parçası, ulusal bir metroloji enstitüsünde izlenebilir bir kalibrasyona sahip olmalıdır. Çoğu amaç için, % $\pm 0,02$ doğruluğa (3 saatte yaklaşık 2 saniye) sahip bir zaman parçası ölçüm cihazı yeterlidir. Zaman parçasının kalibrasyonunun belirsizliği zaman parçasının doğruluğunun en fazla 1/3'ü kadar olmalıdır. Ayrıca bu değer hız ölçümünün belirsizliğine önemli bir katkısı olmayacaktır. Otomatik bilgisayar yazılımı ile $\pm 0,01$ saniyelik doğruluk elde edilebilir. Ancak, zamanlayıcı çözünürlüğü, programlama dili sınırlamaları, rekabet eden kesintiler ve süreçler vb. gibi şeylerden kaynaklanan hataları önlemek için bu tür sistemleri tasarlarırken dikkatli olunmalıdır.

3.3. Sistem Doğrulaması ve Uygulaması

Hız ölçüm sistemleri, hız algılama ve ölçüm cihazları yerinde ve fiili kullanımda olduğu gibi çalışan bir sistem olarak doğrulanmalıdır. Hız algılama cihazları test makinesinden bağımsız olarak çıkarılır ve kontrol edilirse sistem doğrulaması geçersiz olacaktır.

Doğrulama, seçilen test makinesi her hız değeri başına en az iki doğrulama çalışmasından oluşmalıdır. İlk doğrulama çalışması geçerli özelliklerin dışında herhangi bir yüzde hata değeri üretirse, "bulduğu gibi (kullanıldığı gibi)" veriler rapor edilebilir ve geçerli kalite kontrol programlarına göre kullanılabilir.

Sistemin doğruluğunu artırmak için ayarlamalar yapılabilir. Bunları, bir ek doğrulama çalışması ve yeni bir doğrulama raporunun düzenlenmesi takip edebilir. Yaygın olarak, test

makinesi hızını iyileştirmek için ayarlamalar yapmak tüm hız ayarlarını etkiler. Bir ayarlama yapılırsa, ayarın diğer hız ayarlarını etkilemediği kanıtlanmadığı sürece, test edilen tüm hızların yeniden doğrulanması gerekir.

Kalite kontrol programları, tekrarlanabilirlik, yeniden üretilebilirlik ve tersinebilirlik kanıtı gerektirebilir. Bu gibi durumlarda tekrarlanabilirlik, yeniden üretilebilirlik ve tersinebilirlik için en az bir hız değerinin doğrulanması önerilir.

Test makinesi, hiçbir numune takılmadan serbest çalışacak şekilde ölçüme hazır edilmiş hareketli tabla ile doğrulanmalıdır. Bu durum için şu şekilde ilave açıklama standartta verilmiştir. Makine uyumluluğunun yükleme koşulları altında test edilmesi, gerçek malzeme testi sırasında yer değiştirme ölçüm verilerinde küçük hatalara neden olabilir. Bu hata, bu doğrulamaya göre önemsiz kabul edilir. Kuvvet uygulandığında hareketli tabla hızının yavaşladığı test makineleri de vardır. Test makinesinin yüklü koşullar altında hızının doğrulanmasının gerekli olduğu bu gibi durumlarda, çok küçük yer değiştirmelerin doğrulanması nedeniyle, lazer interferometre ölçüm sistemleri veya ekstansometre tipi yer değiştirme referans standartları gibi daha yüksek doğrulukta yer değiştirme kalibrasyon cihazları kullanılmalıdır.

3.4. Doğrulama Yöntemleri

Test makinesi hız doğrulaması 2 yöntemle yapılabilir.

1. Başlat ve durdur yöntemi
2. Sürekli veri alma yöntemidir.

Başlatma ve durdurma yönteminde, yer değiştirme ve zaman kalibrasyon cihazlarında başlama ve durma yer değişimi ile zaman okumaları kayıt edilerek yapılır. Bu yöntemde göre hızın doğrulanması, referans başlatma ve durdurma değerleri ile test sistemi tarafından rapor edilen verilerin karşılaştırılması temelidir. Beklenen toleranslarda veri elde etmek için rampa-hız koşulunun değerlendirilmesi gerekli olduğundan genellikle hareketli tabla sabit hız değerine ulaştıktan sonra veri alımı başlatılır. Doğrulama çalışması sırasında seçilen her hız değeri için yer değiştirme ve zaman verilerini kolayca elde edilmesi için test makinesinin yazılım sistemine sahip olması önemlidir.

Sürekli veri alma yöntemi, makina hızını test etmenin tercih edilen yöntemidir. Bu yöntemde, yer değiştirme kalibrasyon cihazından veri almak için otomatik bilgisayar yazılımı gereklidir. Bu yöntem, doğrulanmış her hız ayarı için rampa-hız koşulunun yeterli şekilde değerlendirmek için de kullanılabilir. Doğrulama çalışması boyunca test makinesi hızında değişkenlik gösterebileceği öngörülür.

3.5. Doğrulama Hız Değerlerinin Seçimi

Birçok test makinesinde, tipik olarak 0,025 mm/dak ila 10.000 mm/dakika (0,001 inç/dak ila 400 inç/dak) arasında değişen önceden ayarlanmış hareketli tabla hız seçenekleri bulunur. Test cihazlarıyla mevcut olan her seçilebilir hız ayarını doğrulamak zor ve çok zaman alıcıdır. Ek olarak, yer değiştirme kalibrasyon cihazları tipik olarak gerekli yer değiştirmeyi karşılayacak kadar uzun olmadığından, en hızlı hız seçimlerini yeterince doğrulamak genellikle imkansızdır. Bu nedenlerle, doğrulama için en sık kullanılan hızlar seçilmelidir. Her hız için en az iki doğrulama verisi alınması gereklidir.

Bazı durumlarda bir test makinesi, bir debriyaj seçiliyken yalnızca bir hızda kullanılabilir. Böyle bir durumda, bu standardına göre doğrulama için gereken tek şey, iki doğrulama verisi ile tek hızda yapmaktır.

Birçok test makinesinde çoklu kavrama(debriyaj) seçenekleri bulunabilir. Test makinesi birden çok kavrama ayarıyla kullanılıyorsa, seçilen hız aynı olsa bile her kavrama ayarı için hızlar ayrı ayrı doğrulanmalıdır.

Doğrulanacak hızları seçerken, toplam yer değiştirme ve süre değerleri dikkate alınmalıdır. Toplam yer değiştirme, yer değiştirme kalibrasyon cihazının ölçüm belirsizliğini büyütecek bir değer olmamalıdır. Kalibrasyon cihazları otomatikleştirilmişse, genel ölçüm belirsizliği için zaman o kadar kritik olmayacaktır. Ancak, manuel bir Başlat ve Durdur yöntemi kullanılıyorsa, doğrulama çalışmasının süresi, operatörden kaynaklanan hatayı en aza indirecek kadar uzun olmalıdır. Manüel Başlat ve Durdur yöntemi ayrıca, doğrulama çalışmasının toplam yer değiştirmesinin ve süresinin, rampa hız koşulunun dışında kalacak şekilde yeterince uzun olmasını gereklidir.

Test makinesinin, test sırasında normal olarak kullanılan çalışma modunda doğrulanması önemlidir.

3.6. Ön hazırlıklar

Hız doğrulamaya başlamadan önce referans cihazın sisteme yerleştirilmesi veya diğer bir adıyla yanlış hizalama önemli bir parametredir. Bu nedenle operatörün yanlış hizalama ile ilgili sistemi kontrol etmesi gerekir. Yer değiştirme kalibrasyon cihazı test makinasına monte edilirken, herhangi bir yanlış hizalamayı en aza indirmek önemlidir. Yanlış hizalama nedeniyle yer değiştirme değerlerinde önemli hatalar meydana gelebilir. Yer değiştirme kalibrasyon cihazının elektro-mekanik test makinelerinde hareketli tablaya dik veya hidrolik test makinalarında aktüatöre paralel olacak şekilde monte edilmelidir.

Ayrıca, sıcaklık dengelenmesi de test makinesinin hız doğrulaması için başka bir önemli parametredir. Kalibre edilecek makinanın yakınına bir sıcaklık ölçüm cihazı yerleştirilmeli ve ölçüme başlamadan önce hız ölçüm cihazının ve kalibrasyon cihazıyla ilgili tüm parçalarının termal kararlılığa ulaşması sağlanmalıdır. Bunun için referans cihaz üretici tarafından önerilen bir süre boyunca cihazın ısınmasına izin verilmelidir. Üretici tarafından herhangi bir öneri olmaması durumunda en az 15 dakika beklenmesi standartta tavsiye edilmiştir. Ayrıca gerekirse, doğrulama yer değiştirme değerleriyle ilişkili genişletilmiş ölçüm belirsizliği hesabına sıcaklık etkilerinden kaynaklanan sapmaları dahil edilmesi standartta belirtilmiştir.

Doğrulama sırasında, kalibre edilmiş bir termometre kalibrasyon cihazına mümkün olduğunca yakın yerleştirilerek ortam sıcaklığını ölçülmelidir. Kalibre edilmiş termometrenin doğruluğu $\pm 1^\circ\text{C}$ veya daha iyi olmalıdır.

3.7. Sistem Doğrulaması ve Uygulaması

Yer değiştirme kalibrasyon cihazını, merkez çizgisi test makinasının uyguladığı kuvvetin merkez çizgisi ile mümkün olduğu kadar yakın olacak şekilde test makinasına yerleştirilmelidir. Hareketli tablanın hareketi boyunca yer değiştirme kalibrasyon cihazında kazara hasar oluşmasını önlemek için yeterli boşluk sağlanmalıdır.

Hız kalibrasyon cihazlarını kullanmanın iki yöntemi ayrı ayrı aşağıda ele alınmıştır.

1. Başlat ve durdur Yöntemi

Doğrulama çalışmasının başlayacağı yer değiştirme değeri belirlenmelidir. Örneğin: Rampa hızı koşulu nedeniyle, hareketli tablanın sabit bir hıza ulaşması için 10 mm hareket etmesi gerektiğini belirlemiş veya tahmin etmiş olabilirsiniz. Bu nedenle doğrulamada 10 mm'den büyük herhangi bir yer değiştirme değerinden başlamaya dikkat edilmelidir.

Test makinesi yazılımını, hareketli tabla hareketinin başlangıcında yer değiştirme ve zaman verilerini almaya başlayacak şekilde ayarlanmalıdır.

Hareketli tabla hareket ettirmeye başlanmalı ve yer değiştirme kalibrasyon cihazı okumasını dikkatlice takip edilmelidir. Yer değiştirme kalibrasyon cihazı okuması, yer değiştirmeyi başlatma değerine ulaştığı anda, zaman kalibrasyon cihazı başlatılmalıdır. hareketli tablanın yeterli bir mesafe hareket etmesine izin verilmelidir. Önerilen toplam yer

değiştirme ve süre değerleri için Tablo 5 de bakılabilir. Hareketli tabla, yer değiştirme kalibrasyon cihazı tarafından belirtildiği gibi önceden belirlenmiş durma deplasmanına ulaştığında, zaman kalibrasyon cihazını durdurulmalı ve ardından hareketli tablanın hareket etmesini durdurulmalıdır.

Tablo 5. Hız Doğrulama-Uzunluk Ölçer Ölçümü Belirsizlik Analizi (Metrik)

Hız Ayar	Yer değiştirme	Süre	Yer değiştirme Hata, mm	Zaman Hatası saniye	Yer değiştirme Hata, %	Zaman Hatası %	Belirsizlik %95 CL	TUR ^A
2500	250	6	0,0501	0.01	0.02004	0,100	0,204	4.9
1000	250	15	0,0501	0.01	0.02004	0,067	0,135	7.4
500	250	30	0,0501	0.01	0.02004	0,022	0,070	14.3
200	200	60	0,0401	0.01	0.02005	0,017	0,039	25.6
100	100	60	0,0201	0.01	0,0201	0,017	0,039	25.6
50	50	60	0,0101	0.01	0,0202	0,017	0,039	25.6
20	20	60	0,0041	0.01	0,0205	0,017	0,039	25.6
10	20	120	0,0041	0.01	0,0205	0,008	0,026	38.5
5	10	120	0,0021	0.01	0,021	0,008	0,027	37.0
2	8	240	0,0017	0.01	0,02125	0,004	0,023	43.5
1	4	240	0.0009	0.01	0,0225	0,004	0,024	41.7
0,5	2.5	300	0,0006	0.01	0,024	0,003	0,025	40.0
0.2	2	600	0.0005	0.01	0,025	0,002	0,025	40.0
0.1	2	1200	0.0005	0.01	0,025	0,001	0,025	40.0
0,05	2	2400	0.0005	0.01	0,025	0.000	0,025	40.0

±%1,0 B Sınıfı, Sınıflandırmaya Dayalı Test Belirsizlik Oranı Bu tablonun, doğrulamanın toplam genişletilmiş belirsizliğinin bir göstergesi olarak kullanılması amaçlanmamıştır.

Hareketli tabla hızı hesabı referans cihazlara göre aşağıdaki şekilde yapılır.

$$\text{Refsp} = (\text{Rd2} - \text{Rd1}) / (\text{Rt2} - \text{Rt1}) \quad (3)$$

Rd1 = Referans yer değiştirme kalibrasyon cihazı başlangıç değeri

Rd2 = Referans yer değiştirme kalibrasyon cihazı durdurma değeri.

Rt1 = Referans zamanı başlangıç değeri

Rt2 = Referans zamanı durma değeridir.

Hareketli tabla hızı hesabı test makinasına göre aşağıdaki şekilde yapılır.

$$\text{TMsp} = (\text{Md2} - \text{Md1}) / (\text{Mt2} - \text{Mt1}) \quad (4)$$

Md1 = Test makinesi, yer değiştirme başlangıç değeri.

Md2 = Test makinesi, yer değiştirme durma değeri

Mt1 = Test makinesi zaman başlangıç değeri

Mt2 = Test makinesi zaman durdurma değeridir.

Belirtilen hız hatası değeri % olarak aşağıdaki şekilde yapılır.

$$\text{Yüzde Hata} = [(\text{TMsp} - \text{Refsp}) / \text{Refsp}] \times 100 \quad (5)$$

Belirtilen hız verilerinin mevcut olmadığı sistemler için, test makinesi ayarına göre hız hatası değeri % olarak aşağıdaki şekilde yapılır.

$$\text{Yüzde Hata} = [(\text{TMsp} - \text{Refsp}) / \text{Refsp}] \times 100 \quad (6)$$

TMsp = Test edilen (ayarlanan) makine hız ayarıdır.

Aynı işlemler ikinci kez yapılmalı ve tekrarlanabilirlik ve yüzde hata değerleri seçilen tüm hız doğrulama ayarları için raporda verilmelidir.

Başlat ve durma yöntemini otomatikleştirmek mümkündür. Yer değiştirme kalibrasyon cihazı ile bir veri bağlantısı kurulursa bir bilgisayar ve yazılım ile datalar alınabilir. Yöntem otomatikleştirilmişse, daha yüksek hızlar doğrulanabilir.

2. Sürekli veri alma yöntemi

Doğrulama çalışmasının başlayacağı yer değiştirme değeri belirlenmelidir. Örneğin: Rampa hıza koşulu nedeniyle, hareketli tablanın sabit bir hıza ulaşması için 10 mm hareket etmesi gerektiğini belirlemiş veya tahmin etmiş olabilirsiniz. Bu nedenle doğrulamada 10 mm'den büyük herhangi bir yer değiştirme değerinden başlamaya dikkat edilmelidir.

Test makinesi yazılımını, hareketli tabla hareketinin başlangıcında yer değiştirme ve zaman verilerini almaya başlayacak şekilde ayarlanmalıdır.

Referans cihazın otomasyon programı bir tetikleme değeri sağlamaz ise hareketli tabla hareket ettirmeye başlanmalı ve yer değiştirme kalibrasyon cihazı okumasını dikkatlice takip edilmelidir. Yer değiştirme kalibrasyon cihazı okuması, yer değiştirmeyi başlatma değerine ulaştığı anda, zaman kalibrasyon cihazı başlatılmalıdır. hareketli tablanın yeterli bir mesafe hareket etmesine izin verilmelidir. Önerilen toplam yer değiştirme ve süre değerleri için Tablo 2 ye bakılabilir. Hareketli tabla, yer değiştirme kalibrasyon cihazı tarafından belirtildiği gibi önceden belirlenmiş durma yer değiştirmesine ulaştığında, zaman kalibrasyon cihazını durdurulmalı ve ardından hareketli tablanın hareket etmesini durdurulmalıdır.

Otomasyon yazılımı, önceden belirlenmiş bir yer değiştirme değerine ulaşıldığında kalibrasyon cihazlarından yer değiştirme ve zaman verilerinin alarak otomatik olarak durduracak şekilde tasarlanmalıdır. Değilse, hareketli tabla yer değiştirme kalibrasyon cihazının gösterdiği önceden belirlenmiş durma yer değiştirmesine ulaştığında, otomatik yazılım durdurulmalı ve ardından hareketli tablanın hareket etmesini durdurulmalıdır.

Referans yazılım programından ve test makinası yazılımından elde edilen eksiksiz veri setleri, tüm doğrulama çalışması boyunca karşılaştırma için alınabilir veya grafiği çizilebilir.

Otomatik referans yazılımı, her bir kademede hesaplanan hızı ve/veya doğrulama sırasındaki ortalama hızı rapor edecek şekilde tasarlanmalıdır. Yer değiştirme ölçüm cihazları ve zaman ölçümlerinin çözünürlüğü ve doğruluğu hatalı değerlere neden olabileceğinden, tek numune üzerinden veya çok kısa süreler üzerinden hesaplanan hızın değerlendirilmemesi önemlidir. Bir test sisteminin gerçek zamanlı bir hız göstergesi varsa, gösterge ile elde edilen hız verileri arasındaki ilişki değerlendirilebilir.

Aynı işlemler ikinci kez yapılmalı ve tekrarlanabilirlik ve yüzde hata değerleri seçilen tüm hız doğrulama ayarları için raporda verilmelidir. İleride doğrulamayı tekrarlamak gerekirse seçilen her hız için başlangıç zamanı ve yer değiştirme değerlerinin saklanması önerilir.

Doğrulama Esası

Hız göstergesi veya ayarı için hata yüzde değerleri, Tablo 1'de listelenen gerekli sınıflandırma kriterlerini aşmamalıdır. Hız göstergesi hatalarının hız ayarının hatalara karşı aynı sınıflandırma sonucu vermeyebilir Ancak aynı hızdaki (tekrarlanabilirlik) iki uygulama hataları arasındaki cebirsel fark, Tablo 1'de listelenen gerekli sınıflandırma kriterlerini aşmamalıdır.

Test makineleri, ASTM E2658 doğrulama temeli olan Tablo 1'de listelenen izin verilen sınıflandırma kriterlerinden daha fazla veya daha az doğru olabilir. Kullanıcılar sistemleri için daha büyük veya daha küçük hatalar gerektirebilir veya buna izin verebilir. Tablo 1'de listelenen Sınıf F için izin verilen kriterlerden daha yüksek doğruluk ve tekrarlanabilirlik hatalarına sahip sistemler ASTM E2658 göre uygun değildir.

3.8. Doğrulamalar Arasındaki Zaman Aralığı

Doğrulama aralıkları müşteri ile kararlaştırılmalıdır. Tavsiye edilen hız ölçüm sistemleri yıllık olarak doğrulanmalıdır. Doğrulamalar arasındaki zaman aralığı hiçbir durumda 18 ayı geçmemelidir. İstisnai bir durum olarak, bir test süresinin 18 aylık süreyi aştığı makinelerde test tamamlandıktan sonra makine doğrulanmalıdır.

Hız ölçüm sistemleri, hız ölçüm sistemlerinin çalışmasını veya görüntülenen değerleri herhangi bir şekilde etkileyebilecek onarımlardan (buna yeni veya değiştirilen parçalar veya mekanik veya elektriksel ayarlamalar dahildir) hemen sonra doğrulanmalıdır. Hız ölçüm sistemlerinin düzgün çalışmasını etkilemeyen yeni veya değiştirilen parça örnekleri şunlardır: yazıcılar, bilgisayar monitörleri, klavyeler ve modemler olarak sayılabilir.

Son doğrulamadan bu yana geçen zaman aralığına bakılmaksızın, hız ölçüm sisteminin doğruluğundan şüphe etmek için bir neden olduğunda doğrulama hemen yapılmalıdır.

3.9. Rapor

Aşağıdaki maddeler bir hız ölçüm sisteminin her doğrulamasının açık ve eksiksiz bir raporunu verilmelidir.

1. Kalibrasyonu yapan kurum veya kişinin adı,
2. Doğrulama tarihi,
3. Test makinesi tanımı, seri numarası ve konumu,
4. Test makinesinden farklı olup olmadığı doğrulanan hız ölçüm sisteminin seri numarası ve üreticisi,
5. Doğrulama için kullanılan tüm cihazlar için seri, varlık veya kontrol numarası,
6. Doğrulama sırasında sıcaklık,
7. Her hız değeri için hız ölçüm sistemi yüzde hatası ve mutlak hata farkı (tekrarlanabilirlik),
8. Hız göstergesinin ve/veya ayarının sınıfı,
9. Gerekirse, doğrulanmış hız değerlerinin belirsizliği,
10. Doğrulamanın ASTM E2658 göre gerçekleştirildiğine dair beyan. Doğrulamanın, ASTM E2658'in en son yayınlanan sayısına uygun olarak gerçekleştirilmesi önerilir.
11. Doğrulama personelinin isimleri

raporda olması gerekenlerdir.

4. Ölçüm Belirsizliği Hesabı

ASTM E2658 standardına göre ölçüm belirsizliği bileşenlerinin tanımlanması ve hesabı standardın X2 ek kısmında açıklanmıştır. Bu ek kullanılarak hesaplanan ölçüm belirsizliği, bir test makinesinin hızının doğrulanması sırasında bildirilen hataların ölçüm belirsizliği olarak ifade edilmiştir. Test makinesi hızının ölçüm belirsizliği veya test makinesi kullanılarak belirlenen test sonuçlarının ölçüm belirsizliği olarak düşünülmemelidir.

Normal koşullar altında, ASTM E2658 standardı kullanılarak bir doğrulama sırasında belirlenen bir test makinesinin hızına ilişkin bildirilen hataların ölçüm belirsizliği, üç ana bileşenden oluşur. doğrulamayı gerçekleştiren kalibrasyon laboratuvarının ölçüm belirsizliği, Kalibrasyon sırasında test makinesinin tekrarlanabilirlik belirsizliği ve doğrulanacak hız için başlangıç yer değiştirmesinde ve doğrulanacak hızın durma yer değiştirmesinde test makinesinin hız göstergesinin çözünürlüğü belirsizliği bileşenidir. Bazı test makinalarında hız göstergesi olmayabilir. Bu durumda çözünürlük, doğrulama sırasında test makinesinden alınan zaman ve yer değiştirme verilerinden belirlenebilir.

Doğrulamayı gerçekleştiren kalibrasyon laboratuvarının ölçüm belirsizliği, aşağıdaki maddelerle sınırlı olmamakla birlikte verilen faktörlerin bir kombinasyonudur.

1. Laboratuvar hız standartlarının ölçüm belirsizliği,
2. Sıcaklık değişimleri gibi çevresel etkilerin belirsizliği,

3. Zaman için kullanılan değerdeki belirsizlik
4. Hız standardında sapma
5. Hız standardının doğrulanmasının ölçüm belirsizliği
6. Gerçek kullanımda hız standardının tekrarlanabilirliği ve yeniden üretilebilirliği belirsizlik bileşenleri olarak sayılabilir.

Bir laboratuvarın ölçüm belirsizliği, kullanılan hız standartlarının maksimum belirsizliğine ve izin verilen en kötü çevre koşullarına göre tanımlanabilir. Test makinesi hızlarının hatasının ölçüm belirsizliğinin belirlendiği gerçek hızda kullanılan gerçek hız standardının ölçüm belirsizliğini değerlendirmek avantajlı olabilir.

Doğrulamanın laboratuvarın normal çalışma parametreleri dışındaki koşullar altında gerçekleştirildiği durumlar varsa, ek bileşenlerin dikkate alınması gerekebilir. Örneğin, bir laboratuvar doğrulama sırasında 5°C'lik bir sıcaklık değişiminin oluşmasına izin verebilir ve bunu ölçüm belirsizliğine dahil etmelidir. Daha büyük sıcaklık değişimleri meydana geldiğinde, bu artan sıcaklık değişiminden kaynaklanan belirsizlik, ölçüm belirsizliğinin belirlenmesine dahil edilmelidir.

Bir kalibrasyon laboratuvarının ölçüm belirsizliği genellikle kapsam faktörünü $k=2$ kullanılarak genişletilmiş bir belirsizlik olarak ifade edilir. Bu durumda, belirsizlik bileşenleri ile hesaba katılmadan önce bu değerler 2 ye bölünmelidir.

Doğrulama işlemi sırasında tekrarlanabilirlikten kaynaklanan belirsizliği belirlemenin bir yolu, iki seri arasındaki farkları (tekrarlanabilirlik) olarak değerlendirmektir. Her yer değiştirme doğrulama noktası için, o doğrulama noktasının ilk seri ile ikinci seri değerleri arasındaki hata farklarının karelerinin toplamını ve bu doğrulama noktasına en yakın dört doğrulama noktasını değeri bulunur. Doğrulama işlemi sırasında tekrarlanabilirlikten kaynaklanan belirsizlik değerini elde etmek için bu toplamı 10'a bölüp, sonucun karekökünü alınarak hesaplanır. (Toplamın 10 a bölünmesinin nedeni kullanılan 5 okuma çifti vardır ve her bir çiftin varyansı, farkın 2 ye bölünmesine eşittir.)

Genellikle tekrarlanabilirlikten kaynaklanan belirsizlik değerlendirmesi, test makinası hızının çözünürlüğünden kaynaklanan belirsizliği içerecektir. Ancak, çözünürlüğün etkilerini seri ölçümleri yapmadan belirlemek mümkündür. Her hızda, tekrarlanabilirlikten kaynaklanan belirsizliğin, test makinası hızının çözünürlüğünden kaynaklanan belirsizlikten daha büyük olduğunu görmek için hesap edilmelidir. Belirli bir doğrulama hızında, tekrarlanabilirlikten kaynaklanan belirsizlik, test makinası hızının çözünürlüğünden kaynaklanan belirsizlikten büyük veya nominal olarak eşit değilse, söz konusu doğrulama hızı için, çözünürlüğünden kaynaklanan belirsizlik bileşenlerini içerdiği kabul edilir ve çözünürlük belirsizlik değeri hesaba katılmaz.

Her doğrulama hızında test makinesi hızının çözünürlüğünden kaynaklanan belirsizlik değeri, aşağıdaki iki bileşenin karelerinin toplamının kareköküdür.

- 1.) Durma noktasında test makinesi hızının hız göstergesinin çözünürlüğünden kaynaklanan belirsizlik bileşeni, yer değiştirme, hız göstergesinin çözünürlüğünün durma yer değiştirme miktarının 2 kat karekök 3 e bölünmesiyle belirlenebilir.
- 2.) Başlangıçta test makinesi hızının hız göstergesinin çözünürlüğünden kaynaklanan belirsizlik bileşeni yer değiştirme, başlangıçtaki hız göstergesinin çözünürlüğünün yer değiştirme miktarının 2 kat karekök 3 e bölünmesiyle belirlenebilir.

İki ana bileşen (veya gerekirse üç), her bir bileşenin karesi alınarak, birbirine eklenerek ve ardından test makinası hızı için belirlenen hatanın birleşik ölçüm belirsizliğini belirlemek için toplamın karekökü alınarak birleştirilebilir.

Genişletilmiş ölçüm belirsizliği daha sonra, yaklaşık %95'lik bir güven düzeyi için birleşik belirsizliğin 2 ile çarpılmasıyla belirlenebilir.

Örnek olarak, bir test makinesi hızının bildirilen hatasının ölçüm belirsizliği 1 mm/dk olarak belirlenecektir. Kalibrasyon laboratuvarının 2 faktörü kullanılarak genişletilen ölçüm belirsizliği, uygulanan hızın %0,024'üdür. Test makinesinin hız ölçüm sistemi veya cihazın Durma yer değiştirmesindeki çözünürlüğü 0,001 mm/dk'dır. Test makinesinin hız ölçüm sistemi veya cihazının çözünürlüğü başlangıç deplasmanında 0,001 mm/dk'dır.

Tablo 6. Örnek ölçüm verileri

Makine Hızı-1	Referans Cihaz Hızı-1	Hata-1	Makine Hızı-2	Referans Cihaz Hızı-2	Hata-2	Tekrarlanabilirlik
(mm/dk)	(mm/dk)	%	(mm/dk)	(mm/dk)	%	%
0,1005	0,1004	0,100	0,1006	0,1007	-0,099	0,199
0,4995	0,5001	-0,120	0,4998	0,5005	-0,140	0,020
0,994	0,998	0,402	1,001	1,004	-0,300	0,102
4,998	4,997	0,020	5,002	4,998	0,080	0,060
19,997	19,995	0,010	19,998	20,002	-0,020	0,030

Aşağıdakiler, 1 mm/dk veri noktası ve iki seri kalibrasyon için ölçüm belirsizliği hesaplamalarıdır:

Kalibrasyon laboratuvarının ölçüm belirsizliğinden kaynaklanan belirsizlik bileşeni, u_{CL}

$$u_{CL} = \frac{0,00024 \times 1}{2} = 0,00012 \text{ mm/dk}$$

Belirli bir noktada olan 1,0 mm/dk ölçüm basamağı için tekrarlanabilirlikten kaynaklanan belirsizlik bileşeni (u_r) aşağıdaki gibi hesaplanır:

1 mm/dk'da tekrarlanabilirlik değeri ve 1 mm/dk'ya en yakın dört hız değeri tekrarlanabilirlik değerleri kullanılarak hesaplanır. Bu değerler, % 0,199 değeri 0,1 mm/dk için, % 0,020 değeri 0,5 mm/dk için, % 0,102 değeri 1 mm/dk için, % 0,060 değeri 5 mm/dk için ve 20 mm/dk'nın değeri % 0,030 olarak alınacaktır. Sonuç olarak,

$$u_r = \sqrt{\frac{0,0002^2 + 0,0001^2 + 0,001^2 + 0,003^2 + 0,006^2}{10}} = 0,002 \text{ mm/dk}$$

Test makinesinin hız ölçüm sistemlerinden veya cihazın Durma yer değiştirme sistemindeki çözünürlükten kaynaklanan bileşen, u_{Rstop}

$$u_{Rstop} = \frac{0,001}{2\sqrt{3}} = 0,002 \text{ mm/dk}$$

Test makinesinin hız ölçüm sistemlerinden veya cihazın Başlangıç yer değiştirmesi sistemindeki çözünürlükten kaynaklanan bileşen, u_{Rstart} :

$$u_{Rstart} = \frac{0,001}{2\sqrt{3}} = 0,002 \text{ mm/dk}$$

1 mm/dak hız kademesindeki toplam çözünürlük bileşeni aşağıdaki gibi hesaplanır.

$$u_R = \sqrt{0,0002^2 + 0,0002^2} = 0,0003 \text{ mm/dk}$$

Tekrarlanabilirlikten kaynaklanan belirsizlik, çözünürlükten kaynaklanan belirsizlikten daha büyük olduğu durumlarda çözünürlükten kaynaklanan bileşen sıfır olarak alınır. Yani hesaplamaya dahil edilmez. Bu durumda 1 mm/dk'da belirlenen hatanın birleşik ölçüm belirsizliği değeri,

$$u = \sqrt{0,00012^2 + 0,0002^2} = 0,002 \text{ mm/dk}$$

1 mm/dk,'da belirlenen hatanın genişletilmiş ölçüm belirsizliği değeri ise,

$$U = 2 * 0,002 = 0,004 \text{ mm/dk} = \% 0,4$$

olarak bulunur.

Hız Doğrulama Sayısal Örneği

Örnek olarak tek kavrama seçimli test makinesi kullanılmıştır. Ayrıca, 6 hız değeri (1,2,3,4,5,6) mm/dak için 2 seri ölçüm yapılmıştır. Test makinesinin hız doğrulama numunesi için başlat ve durma yöntemi seçilmiş, ayrıca hız doğrulama ölçümü kapsamında aşağıdaki adımlar gerçekleştirilmiştir.

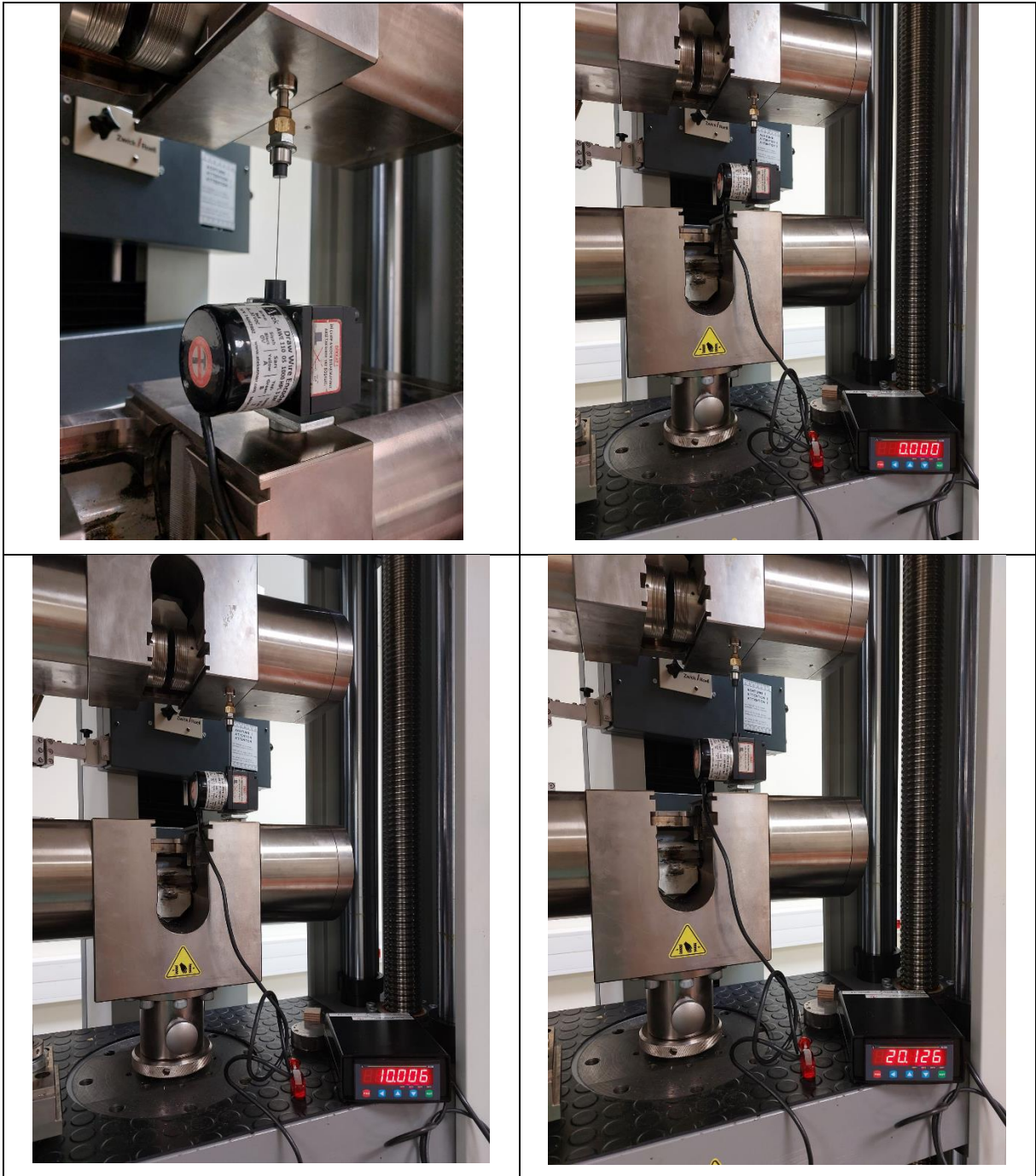

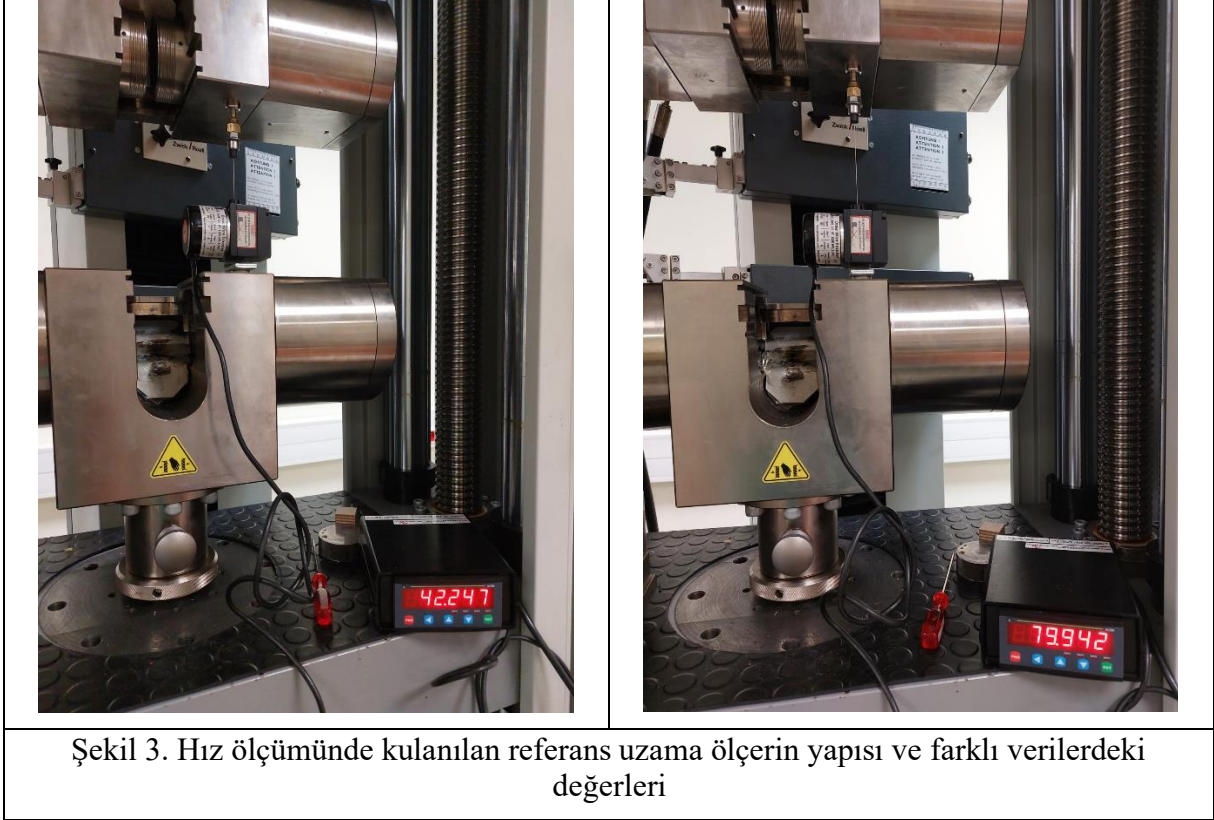

Şekil 3. Hız ölçümünde kullanılan referans uzama ölçerin yapısı ve farklı verilerdeki değerleri

- Ölçüm sırasında ortam koşullarını izlemek için malzeme test makinesinin yanına kalibre edilmiş bir termometre yerleştirilmiştir.
- Malzeme test makinesi ve kalibrasyon cihazlarının ortam sıcaklığında en az 15 dakika stabilize olması sağlanmıştır.
- Hız doğrulama için hız kademe değerleri olarak 1, 2, 5 mm/dk hız değerleri seçilmiştir.
- Test makinesine tabanı ve referans cihazın pozisyonu aynı hizada olacak şekilde uygun şekilde yerleştirilmiştir.
- Sistemden herhangi bir geri tepmeyi ortadan kaldırmak için test makinesinin hareketli tablası sertifikalandırılacak yönde hafifçe hareket ettirildikten sonra her iki gösterge sıfırlandı. Çekme yönünde kullanılan test makinası tek çekme yönde kalibre edilecektir.
- Ölçümde, sistemin sabit bir hıza ne zaman ulaşabileceğine bağlı olarak doğrulamanın başlayacağı yer değiştirme belirlenir. Ayrıca, doğrulama sırasında sistemin hareket ettiği yer değiştirme belirlenir.
- Sistem, kalibre edilecek hızda konum kontrollü bir test yapacak şekilde ayarlanmalıdır. .
- Sistem sabit bir hıza ulaştığında, veri toplamayı başlatmak için kronometre başlatılır.
- Sistem önceden belirlenmiş son yer değiştirmeye ulaştığında kronometreye tekrar basılarak durdurulur.
- Test makinasının sistemi size verilerin bir grafiğini gösterecektir. Operatör, y ekseninin konum ve x ekseninin de zaman olarak ayarlandığından emin olmalı ve ardından sistemin hızını bulmak için yer değiştirmeye başlama ve bitiş yer değiştirmesine en yakın iki nokta seçmelidir.
- Aynı hız kademesi için bu işlem 2 kez tekrarlanır ve sonra diğer j1z kademesine geçilir.
- Belirtilen hız hatası % olarak hesaplanır ve ASTM E2658 standardındaki Tablo 1 kullanılarak sistemin Sınıf değeri belirlenir.

Örnek çalışma kapsamında belirlenen hızlar değerleri için 2 seri ölçüm sonuçları ve değerlendirilmesi Tablo 7'te verilmiştir.

Tablo 7. Test makinası hız doğrulama verileri ve değerlendirilmesi

Hız Değerleri	1. Seri		2. Seri		1. Seri	2. Seri	Bağıl Tekrarlanabilirlik Hatası Değeri	Bağıl Hata Değeri nin Ortalaması	Bağıl Çözünürlük Hatası 1	Sınıfı
	Ref.Hız Değeri	MTM Hız Değeri	Ref.Hız Değeri	MTM Hız Değeri	Bağıl Hata Değeri	Bağıl Hata Değeri				
mm/dk	mm/dk	mm/dk	mm/dk	mm/dk	%	%	%	%	%	-
1,0	1,006	1,000	0,998	1,000	-0,61	0,22	0,83	-0,20	0,10	A
2,0	2,008	2,000	1,990	2,000	-0,40	0,52	0,93	0,06	0,05	A
3,0	2,989	3,000	2,984	3,000	0,36	0,53	0,17	0,45	0,03	A
4,0	4,006	4,000	3,998	4,000	-0,15	0,05	0,20	-0,05	0,03	A
5,0	5,007	5,000	4,986	5,000	-0,15	0,28	0,43	0,07	0,02	A
6,0	5,999	6,000	5,977	6,000	0,02	0,39	0,37	0,20	0,02	A

Test makinesinin hızının doğrulanması sırasında ölçüm belirsizliğini belirlemek için, hız referans cihazının belirsizliği, ölçümün tekrarlanabilirliği ve çözünürlük değerinin belirsizlik bileşenleri hesaplanır. Cihazın çözünürlük belirsizliği tekrarlanabilirlik hatasından daha düşük olduğu için hesaplama katılmayabilir.

Aşağıda, 3 mm/dk veri noktası ve iki seri kalibrasyon için ölçüm belirsizliği hesaplamaları:

Kalibrasyon laboratuvarının ölçüm belirsizliğinden kaynaklanan belirsizlik bileşeni, u_{CL}

$$u_{CL} = \frac{0,15}{2} = 0,075 \text{ mm/dk}$$

Belirli bir noktada olan 3,0 mm/dk ölçüm basamağı için tekrarlanabilirlikten kaynaklanan belirsizlik bileşeni (u_r) aşağıdaki gibi hesaplanır:

$$u_r = \sqrt{\frac{0,0083^2 + 0,0093^2 + 0,0017^2 + 0,002^2 + 0,0043^2}{10}} = 0,0042 \text{ mm/dk}$$

Bu durumda 3 mm/dk,'da belirlenen hatanın birleşik ölçüm belirsizliği değeri,

$$u = \sqrt{0,075^2 + 0,0042^2} = 0,0751 \text{ mm/dk}$$

3 mm/dk,'da belirlenen hatanın genişletilmiş ölçüm belirsizliği değeri ise,

$$U = 2 * 0,075 = 0,15 \text{ mm/dk} = \% 0,0015$$

olarak bulunur.

Sonuçlar

Bu çalışmada mekanik test makinelerinde test hızının birçok malzeme test uygulaması için önemi vurgulanmakla birlikte özellikle ISO 6892-1 standartlarına göre metalik malzeme çekme test sürecinde hız değerleri ve toleransları hakkında bilgiler verilmiştir. Mekanik test makinalarının hız doğrulamasında kullanılan cihaz ve sistemler detaylandırılmış ve gerekli metrolojik özellikleri vurgulanmıştır. Ayrıca hız uygulama ölçüm sisteminin ASTM E2658 standardına göre kalibrasyonu ve sınıflandırılması sunulmuştur. Hız doğrulama konuyla ilgilenenlere örnek olması için hız doğrulama sayısal örneği de verilmiştir. Değerlendirme

sonucunda hareketli tabla hız dođrulamasının ASTM E2658 standardına gre sınıf A olduđu belirlenmiřtir. Test makinesinin hızının dođrulanması sırasında lm belirsizliđini belirlenmesi detaylı olarak aıklanmıř ve rnek hesaplamada cihazın hız dođrulama belirsizlik deđeri hesaplanmıřtır.

Bu alıřma ASTM E2658 standardına gre hız dođrulaması konusunda alıřma yapan kiři ve laboratuvarlar iin rehber dokman olması amacıyla hazırlanmıřtır.

Kaynakça

- [1]. ASTM E2658, Standard Practices for Verification of Speed for Material Testing Machines, 2015
- [2]. ASTM E2309, Standard Practices for Verification of Displacement Measuring Systems and Devices Used in Material Testing Machines, 2016
- [3]. ISO 6892-1, Metallic Materials - Tensile Testing - Part 1: "Method of Test at Room Temperature", 2019
- [4]. ASTM E8, Standard Test Methods for Tension Testing of Metallic Materials, 2016
- [5]. B. Aydemir, "The Changes in ISO 6892-1:2016 Metallic Materials Tensile Testing Standard" 3rd Iron and Steel Symposium (UDCS'17), Karabuk (03-05/04/ 2017)
- [6]. Updates to Metals Standards 2015, www.instron.com
- [7]. www.instron.com/en-us/service-and-support/services/calibration-and-verification/types-of-calibration-and-verification/speed-verification-to-astm-e2658
- [8]. Dizdar, H., Aydemir, B., Vatan, C. "Differences of Latest Versions of ISO 6892-1 and ASTM E8 Tensile Testing Standards", Journal of Biological and Chemical Research, Issue 5, Vol. 1, p.11-22, 2018
- [9]. Aydemir, B., Tascan, H., Camyurdu, C., Baran, O., Temiz, A. "Investigation of Effects on the Results of Different Test Rates in Metallic Materials", 2nd International Conference on Material Science and Technology in Cappadocia (IMSTEC'17), Nevşehir (11-13/10/2017)
- [10]. Dizdar, H., Aydemir, B., Vatan, C. "Differences of Latest Versions of ISO 6892-1 and ASTM E8 Tensile Testing Standards", 2nd International Conference on Material Science and Technology in Cappadocia (IMSTEC'17), Nevşehir (11-13/10/2017)

Uyumlu Restorasyon Harçlarında Kullanılmak Üzere Arsuz Mario Hanna Kilisesi'nden Alınan Harçların Özelliklerinin İncelenmesi

Özlem GÖKÇE KOCABAY¹
Osman İSMAİL²

Giriş

Kültürel miras, bir grup veya toplum tarafından geçmişten miras alınan ve sanatsal, kültürel veya tarihi değerleri nedeniyle gelecek nesiller için korunan somut öğelerin (örneğin binalar, anıtlar veya arkeolojik eserler) mirasını ifade eder. Kültürel mirası koruma eylemi Mirasın Korunması olarak bilinir ve çoğunlukla, önemli miras mesajlarının ve değerlerinin gelecek nesillere aktarılmasını garanti altına almak için somut öğeler üzerindeki doğal bozulma yasalarını geciktirmek için mümkün olan her şeyi yapmaya odaklanır. Çoğunlukla dünya çapındaki müzelerde, koruma laboratuvarlarında ve anıtlarda yürütülen mevcut miras koruma uygulama faaliyetleri; önleyici eylemlerin uygulanması (hasarı azaltmak için öğelerin çevresindeki çevresel koşulların kontrol edilmesi), iyileştirici faaliyetler (öğenin özelliklerini güçlendirmek için bir koruma işlemi uygulanması) veya bozunmuş öğeleri mümkün olduğunca eski durumlarına getirmek için bir restorasyon sürecinin uygulanması gibi faaliyetleri yaygın olarak içerir (Otero, 2022).

Hristiyanlığın ilk yıllarında birçok rahip ve keşiş Hz. İsa'nın öğretisini yaymak için Arsuz ve çevresine yerleşmişlerdir. Aziz Hanna adına yapılan ve Arsuz'un merkezinde bulunan Mario Hanna Kilisesi 1514 yılında yeniden inşa edilmiştir. Halen kullanılan kilisede çok sayıda ikona ve 1600'lü yıllardan kalma bez üzerine yapılmış çok değerli iki baskı resim vardır (www.dogaka.org.tr_213_ID3I14FG_Hatay_II_Turizm_Stratejisi_Eylem_Plani.pdf). Arsuz Mario Hanna Kilisesi'nin fotoğrafı Şekil 1'de gösterilmektedir.



Şekil 1. Mario Hanna Kilisesi (<https://www.arsuz.bel.tr/files/2022/06/Plan-Aciklama-Raporu.pdf>)

Harçlar temel olarak agregalar ve bir bağlayıcıdan oluşur ve bağlayıcı bir harcın belirleyici bileşenidir. Kireç, anıtlarda ve tarihi yapılarda tercih edilen bağlayıcı olmuştur. Hava kireci, hidrasyondan sonra kalsiyum hidroksite (sönmüş kireç veya portlandit, Ca(OH)₂) dönüşen oldukça reaktif bir kalsiyum oksit (sönmemiş kireç, CaO) elde etmek için 600-800°C'de yakılan oldukça saf bir karbonatık taştan elde edilir. Hava kireci havaya maruz kaldığında sertleşir, çünkü atmosferik CO₂ ile reaksiyona girerek aşağıdaki reaksiyona göre CaCO₃'e dönüşür:



¹ Dr., Kültür ve Turizm Bakanlığı

² Doç. Dr., Yıldız Teknik Üniversitesi Kimya Mühendisliği Bölümü

Hava kirecinin bağlayıcı olduğu harçlar söz konusu olduğunda, sertleşme yalnızca karbonatlaşma sürecinin bir sonucu olarak gerçekleşir; bu süreç sırasında portlandit daha az çözünür kalsite dönüşür ve böylece ağırlıkta %35 ve hacimde %11,8'lik bir artışa neden olur (Arizzi & Cultrone, 2013).

Kum, silt, kil ve organik ve inorganik agregaların bir karışımı olan kerpiç, binlerce yıldır popüler bir yapı malzemesi olmuştur. Tüm bu bileşenler arzu edilen çalışma ve yaşlanma özelliklerini elde etmek için gereklidir. Kil, bağlayıcı bir ortam görevi görür ancak kuruma sırasında büzülme ve çatlamaya eğilimlidir ve kum, kil parçacıkları için bir iskelet çerçevesi sağlayarak büzülme azaltmak için eklenir. Saman ve ekin sapı gibi organik katkıları gerilme mukavemetini artırır ve tuğlaların ıslakken daha kolay işlenmesini sağlar. Taş, kalsiyum karbonat ve mikroürünler gibi inorganik agregalar ek bir yapısal iskele sağlar. Kerpiçlerin karıştırılması, şekillendirilmesi ve kurutulması süreci, işlenebilir çamur karışımları oluşturmak için büyük miktarlarda su gerektirirken, şekillendirilmiş tuğlaları kurutmak için de alana ihtiyaç duyulmaktadır. Karıştırma işleminin ardından, kerpiç tuğlaları şekillendirmek için ahşap çerçeveler kullanılır ve bunlar günler/haftalar boyunca iyice kurumaya bırakılır. Nakliye lojistiğini en aza indirmek için kerpiç üretimi genellikle inşaat alanlarının yakınında yapılır. Kerpiçler ısladıklarında çözülmeye eğilimli olduklarından, taş temeller genellikle inşaat sırasında kerpiç üst yapıları destekler. Çamur sıva ve sıva kaplamaları duvarları hava koşullarına ve daha fazla suya maruz kalmaya karşı korur (O'Grady & ark., 2018).

Roma Dönemi'nde, volkanik kökenli doğal puzzolanlar içeren harçlar tanklar, su kemerleri ve barajlar gibi su taşıyan yapılarda sıklıkla kullanılmıştır. Doğal puzzolanların bulunmadığı bölgelerde, muhtemelen atıklardan elde edilen ezilmiş seramikler (*cocciopesto*) kullanılmış ve *opus signinum* olarak adlandırılan pembe renkli harçlar üretilmiştir. Bu harçlar, duvarları su girişine ve rutubete karşı korumanın ötesinde, arkeolojik alanlarda hala genel olarak iyi bir görünüm ve en azından görünürde bir yapılaşma ve mukavemet sergiledikleri için büyük bir dayanıklılık da kazanmıştır. Puzolanik katkıları yüzyıllar boyunca kullanılmaya devam edilmiştir (Velosa & ark., 2010).

Abd-Elkareem (2022) yaptığı çalışmada Karnak tapınağını çevreleyen hasarlı kerpiç duvarlar için bir uygulama önerisi getirmek amacıyla kerpiçleri XRD ve SEM ile incelemiş, ana bileşenleri ve özellikleri araştırmıştır. Yapılan başka bir çalışmada kerpiçten inşa edilmiş geleneksel mimariyi etkileyen başlıca malzeme yıpranması ve yapısal hasar olayları incelenmiş ve İspanya'daki kerpiç yapıların farklı teknik çeşitlerini temsil eden 553 vaka çalışmasında bulunan hasarlar analiz edilmiştir (Gómez-Patrocínio & ark., 2020). Diğer bir çalışmada ise montmorillonit kil nanopartiküllerinin tarihi kerpiç duvarlar üzerindeki kaplama etkisi araştırılmıştır (Khaksar & ark., 2023).

Tarihi kerpiç harçlarının analizine ilişkin literatürde çeşitli çalışmalar yapılmıştır ancak yapılan bu çalışma Arsuz Mario Hanna Kilisesi tarihi harçları üzerine bilimsel bir yaklaşım, arşiv dokümantasyonu ve malzeme analizi içeren, bugüne kadar yayınlanmamış tek çalışmadır.

Bu çalışmada, “Hatay ili, İskenderun İlçesi, 3. derece Sit Alanında, tapunun 160 nolu parselini teşkil eden hayrat vakıf taşınmaz üzerinde yer alan, Arsuz Mario Hanna Kilisesi” Restorasyonu işi kapsamında, alınmış olan harç örneklerinin nitelik ve problemleri araştırılmıştır. Bu amaçla alınmış olan harç örneklerinin nitelik ve problemleri görsel analiz, basit spot testlerle protein, yağ ve suda çözünür tuzların analizi, petrografi analizi, kızdırma kaybı, asit kaybı ve asitle reaksiyona girmeyen agregaların stereo mikroskop altında görsel analizleriyle araştırılmıştır. Analiz sonuçlarının değerlendirilmesi sonucunda yapılacak olan koruma ve onarım çalışmalarında kullanılacak yöntem ve malzemeler önerilmiştir.

Materyal ve yöntem

Kimyasal maddeler

%35,5 hidroklorik asit (HCl), konsantre hidrojen peroksit (H₂O₂) ve para dimetilaminobenzaldehyt Sigma-Aldrich'ten satın alınmıştır. Nitrik asit (HNO₃), gümüş nitrat (AgNO₃) (teknik sınıf), baryum klorür (BaCl₂), difenilamin, konsantre sülfürik asit (H₂SO₄), bakır sülfat (CuSO₄), konsantre amonyak (NH₃) çözeltisi Merck'ten alınmıştır. Epoksi reçine ve sertleştirici seti RAKU-TOOL'dan temin edilmiştir.

Örneklerin makro tanımı

Örnek 1: Kahve renkli, içerisinde az miktarda siyah renkli kütleler ve yer yer beyaz kütleler bulunan, 0,5 mm boyuta kadar az miktarda gözenekleri görülebilen, dağınık halde olan, sağlam olmayan harç örneğidir. Numune 1'in fotoğrafı Şekil 2'de verilmiştir.



Şekil 2. 1 no.lu numunenin laboratuvarında görsel incelemesi

Örnek 2: Kahverengi-gri renkli, içerisinde orta miktarda siyah renkli kütleler ve yer yer beyaz kütleler bulunan, 0,5 mm boyuta kadar bol miktarda gözenekleri görülebilen, dağınık halde olan, sağlam olmayan harç örneğidir. Numune 2'nin fotoğrafı Şekil 3'te verilmiştir.



Şekil 3. 2 no.lu numunenin laboratuvarında görsel incelemesi

Örnek 3: Krem renkli, içerisinde az miktarda kırıntı bulunan, agregasız görünümlü, 0,5 mm boyuta kadar orta miktarda gözenekleri görülebilen, sağlam olmayan harç (Örnek 3A) örneğidir. Örnek 3A'nın üzerinde bulunan, krem-beyaz renkli, agregasız görünümlü, gözenekleri görülemeyen, yüzeyinde beyaz renkli boya tabakası bulunan, sağlam nefaset sıvası (Örnek 3B) örneğidir. Numune 3'ün fotoğrafı Şekil 4'te verilmiştir.

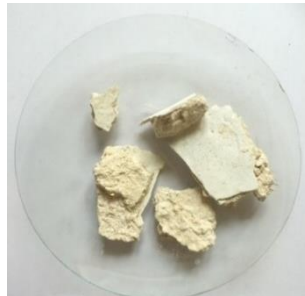

Şekil 4. 3 no.lu numunenin laboratuvarında görsel incelemesi

Örnek 4: Kahverengi-gri renkli, içerisinde yer yer beyaz kütleler bulunan, agregasız görünümlü, 0,5 mm boyuta kadar orta miktarda gözenekleri görülebilen, dağınık halde olan, sağlam olmayan harç örneğidir. Numune 4'ün fotoğrafı Şekil 5'te verilmiştir.



Şekil 5. 4 no.lu numunenin laboratuvarında görsel incelemesi

Örnek 5: Gri-beyaz renkli, içerisinde orta miktarda, küçük boyutta, gri renkli agregalar bulunan, 1 mm boyuta kadar orta miktarda gözenekleri görülebilen, sağlam harç (Örnek 5A) örneğidir. Örnek 5A'nın üzerinde bulunan, krem renkli, içerisinde orta miktarda, küçük boyutta, gri renkli agregalar bulunan, 0,5 mm boyuta kadar orta miktarda gözenekleri görülebilen, yüzeyinde sırasıyla beyaz renkli astar tabakası, nefaset sıva tabakası ve beyaz renkli boya tabakası bulunan, sağlam olmayan harç (Örnek 5B) örneğidir. Numune 5'in fotoğrafı Şekil 6'da verilmiştir.



Şekil 6. 5 no.lu numunenin laboratuvarında görsel incelemesi

Örnek 6: Krem renkli, agregasız görünümlü, içerisinde az miktarda kırıntı bulunan, 0,5 mm boyuta kadar orta miktarda gözenekleri görülebilen, sağlam olmayan harç (Örnek 6A) örneğidir. Örnek 6A'nın üzerinde bulunan, gri renkli, içerisinde az miktarda, küçük boyutlu, gri renkli agregalar, yer yer beyaz kütleler bulunan, 0,5 mm boyuta kadar az miktarda gözenekleri görülebilen, sağlam olmayan harç (Örnek 6B) örneğidir. Krem-gri renkli, içerisinde orta miktarda, küçük boyutlu, gri renkli agregalar bulunan, 0,5 mm boyuta kadar orta miktarda gözenekleri görülebilen, yüzeyinde yaklaşık 50 µ kalınlığında krem renkli astar tabakası, onun üzerinde 100 µ kalınlığında gri renkli nefaset sıva tabakası, onun da üzerinde beyaz renkli boya tabakası bulunan, sağlam olmayan harç (Örnek 6C) örneğidir. Numune 6'nın fotoğrafı Şekil 7'de verilmiştir.



Şekil 7. 6 no.lu numunenin laboratuvarında görsel incelemesi

Örnek 7: Kahve renkli, agregasız görünümlü, içerisinde yer yer beyaz kütleler bulunan, gözenekleri görülemeyen, dağınık halde olan, sağlam olmayan harç örneğidir. Numune 7'nin fotoğrafı Şekil 8'de verilmiştir.



Şekil 8. 7 no.lu numunenin laboratuvarında görsel incelemesi

Örnek 8: Gri-beyaz renkli, içerisinde orta miktarda, küçük boyutlu, gri renkli agregalar, az miktarda kırıntı bulunan, 0,5 mm boyuta kadar az miktarda gözenekleri görülebilen, orta sağlamlıkta harç örneğidir. Numune 8'in fotoğrafı Şekil 9'da verilmiştir.

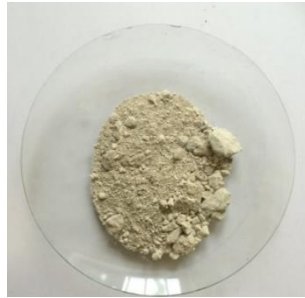

Şekil 9. 8 no.lu numunenin laboratuvarında görsel incelemesi

Örnek 9: Kahverengi-gri renkli, içerisinde orta miktarda ve boyutta, gri renkli agregalar, yer yer beyaz kütleler bulunan, 1 mm boyuta kadar orta miktarda gözenekleri görülebilen, sağlam olmayan harç örneğidir. Numune 9'un fotoğrafı Şekil 10'da verilmiştir.



Şekil 10. 9 no.lu numunenin laboratuvarında görsel incelemesi

Tuz testleri

Harç ve sıva örnekleri toz haline getirildikten sonra 1'er gram alınıp 100 ml saf su (Millipore, elix 10) ile karışımları hazırlanmıştır. 48 saat süresince arada cam baget ile karıştırılarak bekletilen süspansiyonun iletkenliği kondüktometre (WTW pH/cond 340i SET PORTABLE) ile ölçülerek kaydedilmiştir. Çözelti ardından süzölmüş ve çözeltide (stok çözelti) bulunan suda çözünebilir klorür (Cl^-), nitrat (NO_3^-) ve sülfat (SO_4^{2-}) tuzlarının varlığının tespit edilmesi amacıyla spot testler yapılmıştır. Basit çökeltme reaksiyonlarıyla varlığı belirlenen bazı tuzların miktarları turbidimetrik olarak tespit edilmiştir.

Klorür (Cl^-) testi

Hazırlanan stok çözeltiden yaklaşık 5'er ml örnek iki ayrı deney tüpüne alınmıştır. Örneklerden birisi şahit numune olarak kalırken, diğerine 1-2 damla nitrik asit (HNO_3) ve 2-3

damla gümüş nitrat (AgNO₃) çözeltisi (0,1 M) eklenmiştir. AgNO₃ çözeltisi ilave edilen örnekte aşağıdaki reaksiyona göre beyaz renkli gümüş klorür çökmesi örnekte klorür varlığını göstermiştir.

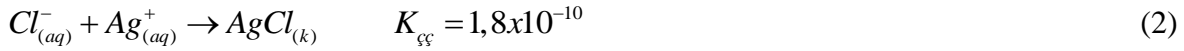

Sülfat (SO₄²⁻) testi

Hazırlanan stok çözeltiden yaklaşık 5'er ml örnek iki ayrı deney tüpüne alınmıştır. Örneklerden birisi şahit numune olarak kalırken, diğerine 2-3 damla baryum klorür çözeltisi (BaCl₂) (%10'luk) eklenmiştir. BaCl₂ çözeltisi ilave edildiğinde beyaz renkli çökeleğin oluşması, örnekte sülfat iyonunun varlığını göstermiştir.



Örnek santrifüj edilmiş ve çöken kısım ayrılmıştır. Baryum sülfat (BaSO₄) hidroklorik asit (HCl) ile reaksiyon vermemektedir. Çökeleğe 1-2 damla %10'luk HCl çözeltisi damlatıldığında gaz çıkışı gözlenmemesi sülfat iyonunun (SO₄²⁻) varlığını göstermiştir.

Nitrat (NO₃⁻) testi

Birkaç tane difenilamin kristali üzerine yaklaşık 1-2 damla stok çözelti damlatılarak kuruması beklenmiştir. Kuruduktan sonra üzerine 1-2 damla konsantre sülfürik asit (H₂SO₄) eklenmiştir. Mavi renk oluşumu nitrat varlığını göstermiştir.

İletkenlik ölçümü

Stok çözeltinin hazırlanmış olduğu deiyonize suyun iletkenlik değeri 8-10 µS olduğundan harç veya sıvanın içerdiği tuz ve safsızlıklardan kaynaklanan bir iletkenlik değeri tespit edilmiştir.

Protein testi

Ucu kapatılmış kapiler bir tüpe bir miktar toz halindeki harç örneği alınmıştır. Ucu reaktif batırılmış küçük bir parça süzgeç kağıdı kapiler tüpün açık ucuna yerleştirilmiştir. Numunenin protein içermesi durumunda ispirto ocağı alevinde ısıtılan örnekten çıkan gazlar kağıtta pembe-mor renk oluşturmuştur.

Yağ testi

Saat camı veya cam tabla üzerine bir miktar toz örnek konulmuştur. Üzerine birkaç adet kristal bakır sülfat (CuSO₄) eklenerek, birkaç damla konsantre hidrojen peroksit (H₂O₂) ile muamele edilmiştir. Numunede yağ olması durumunda üzerine birkaç damla konsantre amonyak (NH₃) çözeltisi eklendiğinde kalıcı sabun köpüğü meydana gelmiştir.

Kızdırma kaybı analizi (kalsinasyon)

Kurutulmuş porselen krezelerin darası (*w_d*) alınarak içinde yaklaşık 1 gram toz örnek tartılmış (SARTORIUS, CP224S model) ve tartım değeri (*w₀*) kaydedilmiştir.

Örnekler 105°C'deki etüvde dört saat bekletilmiştir. Etüvden çıkarılarak desikatörde soğutulan krezeler tartılarak ağırlıkları (*w₁*) kaydedilmiştir, gerçekleşen ağırlık kaybı örneğin içerdiği nemden ileri gelmektedir.

Bu işlemin ardından; örnekler 550°C'deki kül fırınında (Protherm, PLF 110/10) yarım saat bekletilmiştir. Desikatöre alınan örnekler soğuduktan sonra tartılmış ve tartım sonuçları (*w₂*) kaydedilmiştir.

Örnekler; daha sonra 1050°C'deki kül fırınında beş dakika bekletilmiştir. Soğuduktan sonra tartılarak (*w₃*) sonuçlar kaydedilmiştir.

Bu test sonuçlarının karşılaştırılması ve kontrolü amacıyla her örnek için iki adet analiz yapılmıştır.

Kızdırma kaybı analizi ile örnekteki nem, molekül suyu ve organik maddelerin miktarı, ayrıca örnekten ayrılan karbondioksit (CO₂) miktarı ve buna bağlı olarak kalsiyum karbonat (CaCO₃) miktarı belirlenmiştir. Yüzde nem aşağıdaki formüle göre hesaplanmıştır:

$$\%Nem = \frac{w_0 - w_1}{w_1 - w_d} \times 100 \quad (4)$$

burada;

w_d : Kuru krozenin ağırlığı

w_0 : $w_d +$ Örnek

w_1 : 105°C'de kurutulmuş örneğin ağırlığıdır.

Örneğin içerdiği molekül suyu ve organik madde miktarı Eşitlik (5)'e göre hesaplanmıştır:

$$\% = \frac{w_1 - w_2}{w_1 - w_d} \times 100 \quad (5)$$

burada;

w_d : Kuru krozenin ağırlığı

w_1 : 105°C'de kurutulmuş örneğin ağırlığı

w_2 : 550°C'de kurutulmuş örneğin ağırlığıdır.



1050°C'de örneğin içerdiği kalsiyum karbonat (CaCO₃) ayrışarak yapısından gaz halinde karbondioksit (CO₂) ayrılır. Örneğin ağırlığındaki farktan yararlanarak karbondioksit (CO₂) miktarı belirlenir ve bu sonuçlardan ve reaksiyondaki bileşiklerin mol ağırlıklarından yararlanarak örnekteki CaCO₃ miktarı hesaplanabilir.

Örnekteki CaCO₃ miktarı yukarıdaki reaksiyona göre; mol ağırlıkları ve tartım değerleri kullanılarak aşağıdaki orantıyla hesaplanabilir:

CaCO₃ mol ağırlığı: 100 g.mol⁻¹

CO₂ mol ağırlığı: 44 g.mol⁻¹

w_d : Kuru krozenin ağırlığı, g

w_0 : $w_d +$ Kuru örnek ağırlığı, g

w_3 : 1050°C'de kurutulmuş örneğin ağırlığı, g; olmak üzere;

44 gram CO₂ 100 gram CaCO₃ içerisinde bulunuyorsa,

$(w_0 - w_3)$ gram CO₂ kaç gram CaCO₃ içerisinde bulunur

$$\%CaCO_3 = \frac{[(w_0 - w_3) \times 100] / 44}{w_0 - w_d} \times 100 \quad (7)$$

Asit kaybı analizi

Kurutulmuş beherin 0,01 gram hassasiyetle darası alınmış (KERN, PFB 600-2M model) ve bu değer kaydedilmiştir (W_0). Ardından behere yaklaşık 20-30 gram örnek konarak tartım değeri kaydedilmiş (W_1) ve örnek 105°C'lik etüvde (Memmert, UM100) kurutulmuştur.

Kurutulmuş örnek desikatörde soğutulduktan sonra tekrar tartılarak ağırlığı (W_2) kaydedilmiştir.

Tartımlar bittikten sonra örneğin üzerine yaklaşık 25 ml %10'luk hidroklorik asit (HCl) konularak çeker ocak içinde bekletilmiştir. Belirli aralıklarla cam bagetle karıştırılıp üzerine HCl eklenmesine devam edilmiş ve bu işleme örnek asitle reaksiyon vermeyene kadar devam edilmiştir.

Deney sonunda üstteki çözelti dekante edilmiş ve saf su ile nötralize edilmiştir. Nötralizasyonun ardından beherde kalan örnek 105°C'de dört saat kurutulmuştur. Desikatörde soğutulan kuru örnek tartılarak W_3 değeri belirlenmiş; %nem ve %asit kaybı Eşitlik (8), (9) ve (10) kullanılarak hesaplanmıştır.

$$\%Nem = \frac{W_1 - W_2}{W_1 - W_0} \times 100 \quad (8)$$

burada;

W_0 : Kuru beherin ağırlığı

W_1 : $W_0 + \text{Örnek}$

W_2 : $W_0 + \text{Kuru örnektir.}$

$$\%Kalan = \frac{W_3 - W_0}{W_1 - W_0} \times 100 \quad (9)$$

$$\%Kayıp = 100 - \%Kalan \quad (10)$$

burada;

W_0 : Kuru beherin ağırlığı

W_1 : $W_0 + \text{Örnek}$

W_3 : $W_0 + \text{Asit kaybı sonrası kalan kuru örnektir.}$

Asit kaybı analizinden çıkan örnek kurutulduktan sonra elek analizine tabi tutulmuştur. Örneklerin asitle muamele sonrasında kalan kısımları elenmiş ve stereo mikroskop altında incelenerek bu örneklerin karbonatlı agregaları dışında kalan agregaları ve bunların oranları tespit edilmeye çalışılmıştır. Asit kaybı ve kalsinasyon işlemleri, örneklerin içerisindeki kalsiyum karbonatlı agrega ve bağlayıcı oranları değerlerine ulaşılmasını sağlamaktadır.

Elek analizi

Asit kaybı sonrası örnek 105°C'de sabit tartıma kadar kurutulduktan sonra desikatörde soğutulmuştur. Tartım alındıktan sonra örnekler elek analizi yapılmak üzere saklanmıştır. Elek analizi yapıldıktan sonra tartım alınmış, örnekler boyutlarına göre ayrı ayrı paketlenmiş ve mikroskop incelemesi yapılmıştır. Elek analizi 2500, 1000, 600, 250, 125 ve <125 μ boyutlu elekler kullanılarak yapılmıştır.

Petrografik analiz

Kalın kesit analizi

Stereo mikroskop altındaki kalın kesit yüzey incelemelerinde harç veya sıvaların bağlayıcı-agrega oranları, agregaların biçimleri ve formları belirlenmiş ayrıca türüne yönelik tespitlerde bulunulmuştur. Oranlara yönelik tespitler gözlemsel olarak yapılarak yaklaşık değerler verilmiştir.

İnce kesit analizi

Agrega türlerinin belirlenebilmesi için harç örneklerinden ince kesitler hazırlanmış ve polarizan mikroskop altında detaylı petrografik incelemesi yapılmıştır. İnce kesit, lam üzerine yerleştirilmiş 0,030-0,005 mm kalınlığında ve lamel ile kapatılmış bir malzeme parçasıdır. Her örnek için bir veya daha fazla ince kesit hazırlanmıştır (<https://kudeb.ibb.istanbul/wp-content/uploads/2020/01/Restorasyon-ve-Konservasyon-Laboratuvarlari-Kitabi.pdf>).

Sonuçlar ve tartışma

Suda çözünebilir tuzlar ile protein ve yağ analizleri

Örneklerin içeriğinde bulunan suda çözünebilir tuzların nitelik (klor (Cl^-), sülfat (SO_4^{2-}) ve nitrat (NO_3^-) tuzları) ve miktarlarını belirleyebilmek, sabunlaşabilir yağ, protein gibi katkı maddelerinin katılıp katılmadığını tespit etmek amacıyla basit spot testlerle ilgili analizler yapılmış ve sonuçları aşağıda verilmiştir (Tablo 1, 2).

Tablo 1. Suda çözünebilir tuzlar ile protein ve yağ analizleri

Örnek No	Cl^-	SO_4^{2-}	NO_3^-	İletkenlik (μs)	%Tuz	Protein	Yağ
1	+++	-	+	874	4,9	-	-
2	±	-	-	124	0,7	+	-
3A	+++	+	+	1230	6,8	-	-
3B	*	*	*	*	*	*	*
4	+++	±	++	888	4,9	-	-
5A	+	+	-	441	2,5	-	-
5B	-	-	-	133	0,7	-	-
6A	+++	-	++	1122	6,2	-	-
6B	+++	-	+	631	3,5	-	-
6C	+++	-	+	510	2,8	-	-
7	+++	-	++	758	4,2	-	-
8	±	-	-	192	1,1	+	-
9	±	-	-	153	0,9	+	-

-: Yok; ±: Var-Yok; +: Az var; ++: Var; +++: Fazla var; ++++: Çok fazla var; *: Uygulanmadı

Tablo 2. Boyaların bağlayıcı analizi

Örnek	Protein	Yağ	Notlar
3B beyaz boya	-	-	Modern polimer (Muhtemelen PVA) bağlayıcılı
5B nefaset altı beyaz astar	+	-	Muhtemelen kazein
5B nefaset üstü beyaz boya	-	-	Modern polimer (Muhtemelen PVA) bağlayıcılı

6C krem-beyaz astar	+	-	Muhtemelen kazein
6C nefaset üstü beyaz boya	-	-	Modern polimer (Muhtemelen PVA) bağlayıcı

Kızdırma kaybı, asitle muamele ve elek analizleri

Örneklerin 105±5°C, 550±5°C ve 1050±5°C’de yapılan kalsinasyon (kızdırma kaybı) analiz sonuçları ile asitle muamele sonucunda reaksiyona girmeyerek parçalanmadan kalmış olan silikatlı agregaların oranı ve bu agregaların boyut dağılımları Tablo 3’te verilmiştir.

Tablo 3. Kızdırma kaybı ve agregaların elek analizleri

Örnek No	Kızdırma Kaybı (%)			Asitte (%)		Elekte Kalan (% , µ)					
	Nem	550°C	CaCO ₃	Kayıp	Kalan	2500	1000	600	250	125	<125
1	11,37	8,96	31,43	53,56	46,44	0,00	7,46	3,62	11,18	35,11	42,43
2	2,04	4,09	24,49	41,94	58,06	0,00	3,33	2,82	7,43	54,93	31,50
3A	8,38	7,09	80,02	94,01	5,99	0,00	0,00	0,00	0,00	64,47	35,53
3B	*	*	*	96,67	3,33	0,00	0,00	0,00	0,00	0,00	100
4	9,44	10,06	39,16	58,24	41,76	0,00	15,94	6,11	13,94	21,91	42,10
5A	0,62	3,30	35,09	51,62	48,38	0,00	0,00	0,00	4,03	69,68	26,28
5B	0,92	4,57	59,21	76,14	23,86	0,00	0,00	0,00	3,96	66,52	29,52
6A	8,78	8,55	83,00	96,39	3,61	0,00	0,00	0,00	19,05	33,33	47,62
6B	4,08	5,44	32,84	52,33	47,67	0,00	0,00	1,19	28,40	61,96	8,45
6C	2,78	3,23	39,45	55,44	44,56	0,00	8,83	10,05	57,08	13,70	10,35
7	7,53	9,69	40,72	65,83	34,17	5,03	15,10	7,81	20,14	19,79	32,12
8	1,06	4,00	75,93	75,89	24,11	0,00	17,34	3,85	18,30	39,31	21,19
9	4,22	4,65	43,96	56,92	43,08	0,00	14,30	0,00	26,53	59,18	14,29

Agregaların stereo mikroskopla görsel analizleri

Asitle muamele edilerek bağlayıcıları parçalanmış örneklerin, asitle reaksiyona girmeyen silikatlı agregaları, elek analizi ile boyutlarına ayrıldıktan sonra stereo mikroskop altında incelenmiş ve görünür özellikleri (renk, şekil, ağırlıkça oranları) aşağıda verilmiştir.

Örnek 1: Örneğin asit sonrası kalan 125-1000 μ arası boyutlu agregalarının geneli turuncu ve gri renklidir. Örneğin agregaları genelde köşeli olup 4 mm elek altıdır.

Örnek 2: Örneğin asit sonrası kalan 125-1000 μ arası boyutlu agregalarının geneli gri renklidir. Örneğin agregaları genelde köşeli olup 5 mm elek altıdır.

Örnek 3A: Örneğin asit sonrası kalan 125-600 μ arası boyutlu kısmının tamamı kırıktır. 125 μ boyutlu agregaları ise bej renkli milkumdur.

Örnek 3B: Örneğin asit sonrası kalan agregalarının geneli bej renkli milkumdur.

Örnek 4: Örneğin asit sonrası kalan 125-1000 μ arası boyutlu agregalarının geneli gri ve turuncu renklidir. Örneğin agregaları köşeli olup, 2 adedi 6x7 mm boyutlu agrega hariç kalanı 4 mm elek altıdır.

Örnek 5A: Örneğin asit sonrası kalan 125-600 μ arası boyutlu agregaları çeşitli renkte olup, agregaları genelde köşeli milkumdur.

Örnek 5B: Örneğin asit sonrası kalan 125-600 μ arası boyutlu agregalarının geneli beyaz renklidir. Örneğin agregaları genelde köşeli milkumdur.

Örnek 6A: Örneğin asit sonrası kalan 125-1000 μ arası boyutlu agregalarının geneli bej renkli milkum, kalanı kırıktır.

Örnek 6B: Örneğin asit sonrası kalan 125-600 μ arası boyutlu agregaları çeşitli renktedir. Örneğin agregaları genelde oval olup kenarları parlak milkumdur.

Örnek 6C: Örneğin asit sonrası kalan 125-1000 μ arası boyutlu agregalarının geneli gri renklidir. Örneğin agregalarının bazıları köşeli bazıları oval milkumdur.

Örnek 7: Örneğin asit sonrası kalan 125-1000 μ arası boyutlu agregalarının geneli gri renklidir. Örneğin agregalarının geneli oval olup, 1 adedi 8x9 mm boyutlu çakıl hariç kalanı 4 mm elek altıdır.

Örnek 8: Örneğin asit sonrası kalan 125-1000 μ arası boyutlu agregalarının bazıları gri ve siyah renkli olup ovaldır. Örneğin agregalarının 1 adedi 7x13 mm boyutlu çakıl hariç kalanı 5 mm elek altıdır.

Örnek 9: Örneğin asit sonrası kalan 125-1000 μ arası boyutlu agregalarının geneli gri ve turuncu renkli olup bazı agregaların kenarları oval bazı agregaların ise köşelidir. Örneğin agregalarının 2 adedi 4x9 mm boyutlu çakıl olup, kalanı 3 mm elek altıdır.

Örneklerin kalın kesit analizleri

Epoksiye gömülen örneklerden hazırlanan parlak (kalın) kesitten dokusal ve agrega özellikleri stereo mikroskop altında incelenerek tespit edilmiş ve sonuçları aşağıda verilmiştir.

Örnek 3A: Bağlayıcı alanı %20-25 oranında olan örneğin kalanı agrega ve serbest halde dağılmış minerallerdir. 0,5 mm boyuta kadar az miktarda gözenekleri bulunan örneğin bağlayıcı-bağlayıcı ve bağlayıcı-agrega fazları nispeten iyidir.

Örnek 3B: Bağlayıcı alanı %90-95 oranında olan örnek agregasız görünümündedir. 0,5 mm boyuta kadar az miktarda gözenekleri bulunan örneğin bağlayıcı-bağlayıcı fazı iyi olup yüzeyinde 80-100 μ kalınlığında beyaz renkli boya tabakası vardır. Numune 3'ün stereo mikroskop altında kalın kesit görüntüsü Şekil 11'de verilmiştir.



Şekil 11. 3 no.lu numunenin stereo mikroskop altında kalın kesit görüntüsü

Örnek 5A: Bağlayıcı alanı %30-35 oranında olan örneğin kalanı agrega ve serbest halde dağılmış minerallerdir. 0,5 mm boyuta kadar az miktarda gözenekleri bulunan örneğin bağlayıcı-agrega fazı nispeten iyi, bağlayıcı-bağlayıcı fazı ise kötüdür.

Örnek 5B: Bağlayıcı alanı %60 civarında olan örneğin kalanı agrega ve serbest halde dağılmış minerallerdir. 0,5 mm boyuta kadar az miktarda gözenekleri bulunan örneğin bağlayıcı-agrega ve bağlayıcı-bağlayıcı fazları kötü olup yüzeyinde sırasıyla 40-60 µ kalınlığında beyaz renkli boya tabakası, onun üzerinde 1000 µ kalınlığında nefaset sıva tabakası ve onun da üzerinde 80-100 µ kalınlığında beyaz renkli boya tabakası vardır. Numune 5'in stereo mikroskop altında kalın kesit görüntüsü Şekil 12'de verilmiştir.

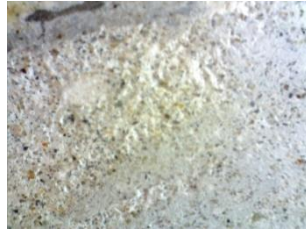

Şekil 12. 5 no.lu numunenin stereo mikroskop altında kalın kesit görüntüsü

Örnek 6A: Bağlayıcı alanı %20-25 oranında olan örneğin kalanı agrega ve serbest halde dağılmış minerallerdir. 0,5 mm boyuta kadar az miktarda gözenekleri bulunan örneğin bağlayıcı-bağlayıcı ve bağlayıcı-agrega fazları nispeten iyidir.

Örnek 6B: Bağlayıcı alanı %30-35 oranında olan örneğin kalanı agrega ve serbest halde dağılmış minerallerdir. 0,5 mm boyuta kadar orta miktarda gözenekleri bulunan örneğin bağlayıcı-agrega fazı nispeten iyi, bağlayıcı-bağlayıcı fazı ise kötüdür.

Örnek 6C: Örnek 6B ile aynı özelliktedir. Bağlayıcı alanı %30-35 oranında olan örneğin kalanı agrega ve serbest halde dağılmış minerallerdir. 0,5 mm boyuta kadar orta miktarda gözenekleri bulunan örneğin bağlayıcı-agrega fazı nispeten iyi, bağlayıcı-bağlayıcı fazı ise kötü olup yüzeyinde yaklaşık 50 µ kalınlığında krem renkli astar tabakası, onun üzerinde 100 µ kalınlığında gri renkli nefaset sıva tabakası, onun üzerinde de beyaz renkli boya tabakası vardır. Numune 6'nın stereo mikroskop altında kalın kesit görüntüsü Şekil 13'te verilmiştir.



Şekil 13. 6 no.lu numunenin stereo mikroskop altında kalın kesit görüntüsü

*: 1, 2, 4, 7, 8 ve 9 no.lu örnekler dağınık halde olduğundan kalın kesit analizi yapılamamıştır.

Harçların petrografik analizi

Arsuz Mario Hanna Kilisesi'nin restorasyonu kapsamında harç örnekleri üzerinde mineralojik-petrografik incelemeler yapılmış olup çalışmanın sonuçları aşağıda verilmiştir.

1 numaralı harç örneği: Örneğin tanımlanabilen kısımlarında agrega olarak 1 adet fosilli kireçtaşı tespit edilmiştir. Bunun haricinde kuvars, feldspat ve piroksen mineralleri bulunmaktadır (Şekil 14A). Yapılan bir çalışmada kuvars numune 5 (%19) hariç, tüm harçlarda %2 ile %7 arasında düşük oranlarda tespit edilmiştir (Lara & ark., 2021).

2 numaralı harç örneği: Bu harç örneğinde agrega olarak fosilli kireçtaşı, tuğla parçası, mermer parçası ve serpantin parçası gözlenmiştir. Bunların haricinde serbest halde dağılmış olarak kuvars, feldspat, piroksen ve opak mineraller gözlenmiştir (Şekil 14B-E). Yapılan bir çalışmada kırmızı renkli sıva harçları ve MÖ 5. yüzyıldan MÖ 3. yüzyıla tarihlenen bir duvar harcı örneği, Kuzey Yunanistan'daki Aiani arkeolojik alanından toplanmıştır. Kalsit, kuvars, feldspatlar, dolomit, Ti-oksitler (anataz/rutil) ve kil mineralleri harç örneklerini oluşturmuştur. Yerel köken için karakteristik bir mineral olan ve ofiyolitik kompleks ve çevredeki ultramafik kayalarla ilişkili olan serpantin bulunmuştur (Iordanidis & Garcia-Guinea, 2013). Başka bir çalışmada Vasari tarafından tarif edilen bir karışımın 2:1 (hacim olarak) kireç ve mermer tozu içerdiği ve buna sıvayı sertleştirmek için biraz alçı eklendiği bildirilmiştir (Salavessa & ark., 2013).

3 numaralı harç örneği: Bu harç örneği ince (3B) ve kalın (3A) katman olmak üzere 2 katmandan oluşmaktadır. İnce katmanın içinde belirgin olarak kalsit kristalleri gözlenmiştir. Kalın katmanda ise 1 adet tuğla parçası, kuvars ve opak mineraller bulunmaktadır (Şekil 14F). Yapılan bir çalışmada beton temeller, duvarlar ve tonozlu tavanların, volkanik kül-kireç harcı ile bağlanmış desimetre boyutlu volkanik tüf ve tuğla iri agregadan oluştuğu rapor edilmiştir (Jackson & ark., 2014).

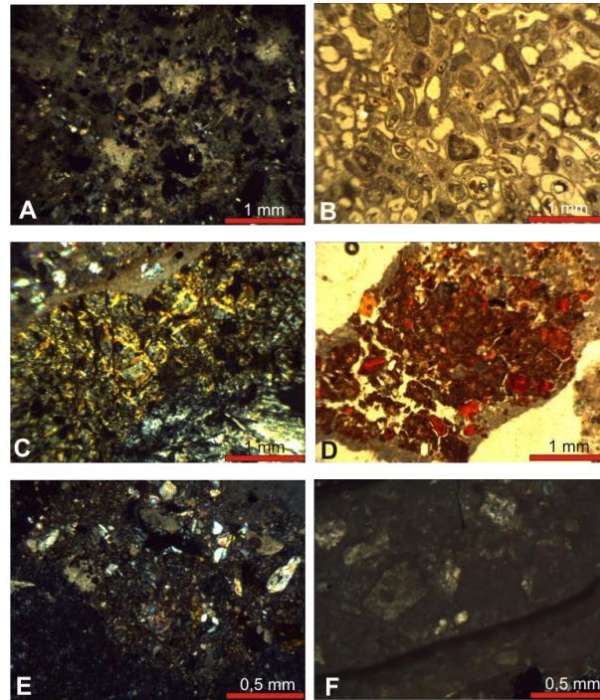

Şekil 14. 1, 2 ve 3 no.lu harç örneklerinin polarizan mikroskop altında ince kesit görüntüleri: **A.** 1 no.lu harç örneğinin genel görünümü, **B.** 2 no.lu harç örneğindeki fosilli kireçtaşı parçası, **C.** 2 no.lu harç örneğindeki serpantin parçası, **D.** 2 no.lu harç örneğindeki tuğla parçası, **E.** 2 no.lu harç örneğindeki minerallerin harç içindeki dağılımı, **F.** 3 no.lu harç örneğindeki ince katmanın (3B) genel görünümü (kalsit mineralleri)

4 numaralı harç örneği: İnce kesitte agrega gözlenemeyen bu örnekte kuvars, plajyoklas ve opak mineraller bulunmaktadır (Şekil 15A). Yapılan bir çalışmada kuvars, kireçtaşı ve opak minerallerin sıvaların agrega içeriğini oluşturduğu ifade edilmiştir. Ayrıca petrografik sonuçların, harçlarda agregayı oluşturan kayaç ve minerallerin kalsit, kuvars, kireçtaşı, az miktarda opak mineraller ve nadir miktarda plajiyoklaz mineralleri ile ilişkili olduğu belirtilmiştir (Karataş, Alptekin & Yakar, 2023).

5 numaralı harç örneği: Bu harç örneğinde agrega olarak çok küçük serpantinit parçaları, kuvars, piroksen ve opak mineraller gözlenmiştir (Şekil 15B).

6 numaralı harç örneği: Bu harç örneği A, B ve C olarak isimlendirilen 3 kısımdan oluşmaktadır (Şekil 15C-E). 6A: İçerisinde agrega olarak 2 adet fosilli kireçtaşı gözlenmiştir. Yapılan bir çalışmada çoğunlukla karbonat agregaları (biyoklastik parçalar ve fosilli kireçtaşı ve marn parçaları) içeren harçların daha yüksek CaO içeriğine sahip olduğu ifade edilmiştir (Fort & ark., 2023). 6B: İçerisinde serpantinit, kuvars ve piroksen mineralleri gözlenmiştir. 6C: İçerisinde fosilli kireçtaşı, serpantinit, piroksen ve opak mineraller gözlenmiştir. 6 numaralı örneklerde gözlenen kireçtaşları 3 numaralı harç örneğindekiyle aynıdır. Yapılan bir çalışmada XRPD analizi ile kuvars, kalsit ve piroksenlerin harçlarda bulunan fazlar olduğu bildirilmiştir (Marrocchino & ark., 2021).

7 numaralı harç örneği: Bu harç örneğinin içerisinde agrega olarak tuğla parçası, kireçtaşları ve serpantinit parçaları; mineral olarak da feldspat ve kuvars tespit edilmiştir. Bu kireçtaşları da diğerleriyle aynı tiptedir (Şekil 15F).

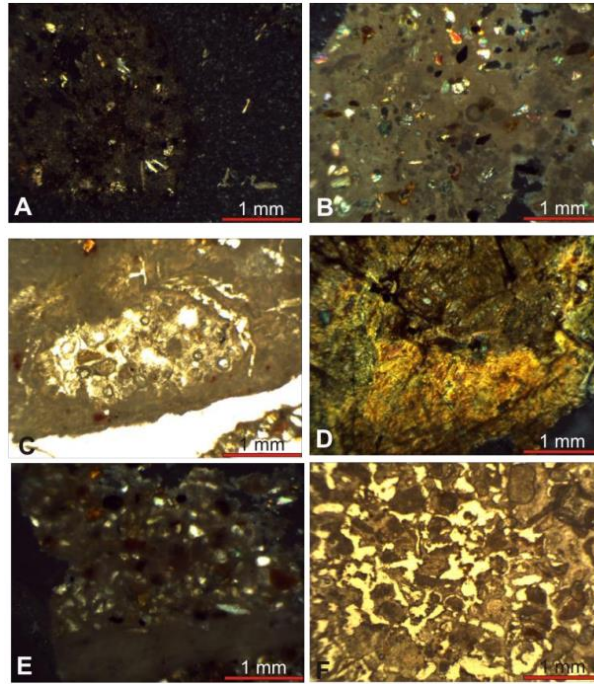

Şekil 15. 4, 5, 6 ve 7 no.lu harç örneklerinin polarizan mikroskop altında ince kesit görüntüleri: **A.** 4 no.lu harç örneğinin genel görünümü (Çift Nikol), **B.** 5 no.lu harç örneğinin genel görünümü (Çift Nikol), **C.** 6A no.lu harç örneğindeki fosilli kireçtaşı parçası (Tek Nikol), **D.** 6A no.lu harç örneğindeki serpantinit parçası (Çift Nikol), **E.** 6C no.lu harç örneğinin genel görünümü (Çift Nikol), **F.** 7 no.lu harç örneğindeki kireçtaşı parçası (Tek Nikol)

8 numaralı harç örneği: Bu harç örneğinin içerisinde agrega olarak tuğla parçası, kireçtaşları, fosil kavkısı ve serpantinit parçaları; mineral olarak da feldspat, kuvars ve piroksen tespit edilmiştir (Şekil 16A). Yapılan bir çalışmada kalkerli nannofosillerin, tek hücreli deniz fotoototrofik alglerinin <30 µm boyutundaki kalsitik fosil kalıntıları olduğu, bu fosilleri içeren karbonatça zengin tortul kayaçların, kireç bazlı harçların hammaddesi olarak kullanıldığı belirtilmiştir (Falkenberg & Mutterlose, 2022).

9 numaralı harç örneği: Bu harç örneğinin içerisinde agrega olarak tuğla ve serpantinit parçaları; mineral olarak da kuvars ve piroksen tespit edilmiştir (Şekil 16B).

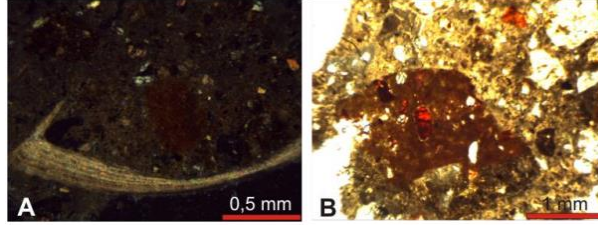

Şekil 16. 8 ve 9 no.lu harç örneklerinin polarizan mikroskop altında ince kesit görüntüleri: **A.** 8 no.lu harç örneğindeki fosil kavkısı (Çift Nikol), **B.** 9 no.lu harç örneğindeki tuğla parçası (Tek Nikol)

Yapının harçlarında kullanılan kireçtaşı, serpantinit gibi agregaları Hatay ve civarında yüzeylenmektedir. Bu sebeple, yapıda kullanılan bu taşların bölgeden alındığı düşünülmektedir.

Harçların bileşimi

Harç örneklerinin bağlayıcı, agrega ve katkı tipleri ile oranları (ağırlıkça) aşağıda verilmiştir.

Örnek 1: Kahve renkli, dağınık halde olan, sağlam olmayan harç örneğinin bağlayıcısının %10-15 oranında kireç katkılı kerpiç harcı olduğu düşünülmektedir. Yapılan bir çalışmada Jojutla'daki tarihi kerpiçlerin farklı bileşimler sergilediği, bunun da yapı hataları ve geleneksel sistemlerdeki değişikliklerle birleşerek deprem sırasında öngörülemeyen davranışlara neden olduğu ifade edilmiştir (Sanchez-Calvillo & ark., 2021). Yağ ve protein içermeyen örnekte tespit edilen bol miktardaki klor (Cl⁻) tuzunun çevresel kirliliklerden, az miktardaki nitrat (NO₃⁻) tuzunun ise böcek ve benzeri biyolojik canlıların atıklarından kaynaklandığı düşünülmektedir.

Örnek 2: Kahverengi-gri renkli, dağınık halde olan, sağlam olmayan harç örneğinin bağlayıcısının %10-15 oranında kireç katkılı kerpiç harcı olduğu düşünülmektedir. Literatürde yürütülen bir çalışmada her iki (Anadia ve Murtosa alanları) kerpiç grubundan örneklerin de karbonat (kalsit ve eser miktarda dolomit) içerdiği, Murtosa'dan gelenlerin daha zengin olduğu (%59), bunun da muhtemelen daha yüksek oranda kireç eklendiğini ve/veya farklı bir kum türünün kullanıldığını yansıttığı belirtilmiştir. Anadia kerpiçlerinin, Murtosa'daki benzerlerine kıyasla daha yüksek oranda (%40) fillosilikat içerdiği ifade edilmiştir (Costa & ark., 2013). Yağ ve protein içermeyen örnekte tespit edilen kayda değmeyecek miktardaki klor (Cl⁻) tuzunun çevresel kirliliklerden, az miktardaki nitrat (NO₃⁻) tuzunun ise böcek ve benzeri biyolojik canlıların atıklarından kaynaklandığı düşünülmektedir.

Örnek 3A: Krem renkli, sağlam olmayan harç örneğinin agregaları %20-25 oranında toz boyutlu (<500 µ) olmak üzere, %5-10 kadarı kuvars ve feldspat, kalanı da kalsit (karbonatlı) parçacıkları olup örneğin bağlayıcısı hava (kaymak) kirecidir. Yapılan bir çalışmada iki renkli sgraffito'da kullanılan ve 17. yüzyıla tarihlenen harçlar, malzemeyi tam olarak karakterize etmek ve korunma durumunu değerlendirmek amacıyla incelenmiştir. Sonuçlar, dekorasyonun iki ayrı kat kireç sıvadan oluştuğunu ortaya koymaktadır: (1) astar sıva ve (2) sgraffito sıva.

Her iki katın da kireç bağlayıcı (hava kireci) ve ince ila orta taneli kum karışımı olduğu ve az miktarda tuğla parçaları ve odun kömürü içerdiği rapor edilmiştir (Bartz & ark., 2012). Ayrıca örneklerin %0,01-0,02 oranında iyi dövülmüş keten kütük ve kayda değmeyecek oranda hayvansal kıl içerdiği tespit edilmiştir. Vitruvius; kan, incir sütü, çavdar hamuru, domuz yağı ve kesilmiş sütün, harç ve sıvaların sertleşmesini sağlamak; yumurta akı ve kanın, harç ve sıvalarda sertleşmeyi geciktirmek ve sertleşme süresinin düzgün yürümesi; malt ve ürinin de, hava sürükleyici olarak sertleşmeden sonra harç ve sıvaların dayanımını arttırmak maksadıyla kullanıldığından bahsetmiştir. Bu katkı maddeleri dışında bazı yerlerde keten, saman, hatta çimen gibi bitki lifleri ve hayvan kılları özellikle sıvalara katılarak dayanıklılık kazandırılmaya çalışılmıştır. Kireç ve alçı sıvalar için katkı maddesi ve ek bağlayıcı olarak; sağlam, yağ ve kirlerden arınmış öküz, at ve keçi kılları, hatta nadir olmakla birlikte insan saçı katılmıştır (Uğur & Güleç, 2016). Yağ ve protein içermeyen örnekte tespit edilen bol miktardaki klor (Cl^-) ve az miktardaki sülfat (SO_4^{2-}) tuzlarının çevresel kirliliklerden, az miktardaki nitrat (NO_3^-) tuzunun ise böcek ve benzeri biyolojik canlıların atıklarından kaynaklandığı düşünülmektedir.

Örnek 3B: Bağlayıcı alanı %90-95 oranında olan örneğin tamamı kireçtir. Yapılan bir çalışmada, Güney Afrika'daki en eski kolonyal yapı olan Ümit Kalesi'nden elde edilen yapıdırma malzemelerinin fiziksel özelliklerine ilişkin deneysel bir araştırmanın sonuçları rapor edilmiştir. Kaledeki orijinal malzemelerin bağlayıcı olarak kireçten, katkı maddesi olarak deniz kabuğu parçalarından ve bağlayıcı içermeyen toprak harçlardan yapıldığı bildirilmiştir (Loke, Kumar & Haldenwang, 2020).

Örnek 4: Kahverengi-gri renkli, dağınık halde olan, sağlam olmayan harç örneğinin bağlayıcısının %10-15 oranında kireç katkılı kerpiç harcı olduğu düşünülmektedir. Yağ ve protein içermeyen örnekte tespit edilen bol miktardaki klor (Cl^-) ve kayda değmeyecek miktardaki sülfat (SO_4^{2-}) tuzlarının çevresel kirliliklerden, orta miktardaki nitrat (NO_3^-) tuzunun ise böcek ve benzeri biyolojik canlıların atıklarından kaynaklandığı düşünülmektedir. Yapılan bir çalışmada Stratonikeia portik mozaiği harç örneklerinin klorür (Cl^-) testinde; 5 ve 6 numaralı harç örneklerinde eser miktarda klora rastlandığı belirtilmiştir. Klor oluşumunda şu faktörlerin etkili olabileceği ifade edilmiştir: kanalizasyon ve atık alanlarına yakınlık, fabrika bacalarından çıkan gazlar, çimento içerikli harçlar ve denize yakınlık (Yaşar, 2016).

Örnek 5A: Gri-beyaz renkli örneğin bağlayıcısı %30-35 arası değişen oranlarda hava (kaymak) kirecidir. Yaklaşık %10 kadarı puzzolan nitelikli malzeme olup kalanı toz boyutlu ($<250 \mu$) agregalardır. Yapılan bir çalışmada, Türkiye'nin güneyinde Xanthos (Antalya) ve Tlos (Muğla)'da bulunan bazı antik Roma yapılarında kullanılan harçların özellikleri, yapıların koruma çalışmalarında kullanılacak yeni harçların özelliklerini tanımlamak amacıyla belirlenmiştir. Kireç ve ince agregadan oluşan harçların bağlayıcısının kompakt ve homojen bir yapıya sahip olduğu belirtilmiştir. Düşük yoğunluklu ve yüksek gözenekli harçların, magnezyum içeren yüksek kalsiyumlu kireç ve doğal agregalar kullanılarak üretildiği rapor edilmiştir. Kireç ve agrega oranlarının ağırlıkça 3/4-5/2 arasında olduğu ve 1 mm'den büyük tane boyutuna sahip agregaların, agregaların en büyük kısmını oluşturduğu tespit edilmiştir. Yaşlandırılmış hava kireci kullanımına bağlı olarak kirecin küçük boyutlu mikritik kristallerden oluştuğu bildirilmiştir. Agregaların doğal olduğu ve çoğunlukla kuvars, albit, diyopsit ve volkanik külün puzzolan olarak kullanılmasından kaynaklanabilecek amorf silikadan oluştuğu belirtilmiştir (Taşçı & Böke, 2018). Yağ ve protein içermeyen örnekte tespit edilen az miktardaki klor (Cl^-) ve sülfat (SO_4^{2-}) tuzlarının çevresel kirliliklerden kaynaklandığı düşünülmektedir. Yapılan bir çalışmada malzemenin muhtemelen çevre kirliliğinden kaynaklanan bir miktar sülfat kontaminasyonu içerdiği belirtilmiştir (Veiga & ark., 2019).

Örnek 5B: Krem renkli örneğin bağlayıcısı %60 civarında kireç ve %10 civarında puzzolan katkılıdır. Harçların hidrolikliği, fiziksel ve mekanik özellikleri puzzolanik katkıların eklenmesiyle değiştirilebilir. Bu, puzzolanik kireç harçlarının çok avantajlı bir yönüdür, çünkü harç karışımlarında kullanılan puzzolanik katkı miktarı ayarlanarak özellikleri manipüle

edilebilir. Harç karışımındaki puzzolan miktarının artırılması genellikle harcın mekanik dayanımını artırır. Neredeyse tüm tarihi kireç harçlarının, büyük olasılıkla katkı maddesi olarak doğal veya yapay puzzolanik ince agregaların kullanımı nedeniyle puzzolanik özelliklere sahip olduğu bulunmuştur. Bu puzzolanik katkılar, puzzolanik reaksiyonlar yoluyla harçların dayanımına katkıda bulunmuştur (Alp Güney, 2012). Bu çalışmada yapılan petrografik analizlerde içeriğinde toz boyutlu (<500 μ) kuvars ve opak mineraller kullanıldığı tespit edilmiştir. Numunenin yüzeyinde sırasıyla muhtemelen kazein bağlayıcılı 40-60 μ kalınlığında beyaz renkli boya tabakası, 1000 μ kalınlığında nefaset sıva tabakası ve modern polimer bağlayıcılı 80-100 μ kalınlığında beyaz renkli boya tabakası vardır. Örnek yağ, protein ve tuz içermemektedir.

Örnek 6A: Krem renkli, sağlam olmayan harç örneğinin agregaları %20-25 oranında toz boyutlu (<500 μ) olmak üzere, %5-10 kadarı kuvars ve feldspat, kalanı da kalsit (karbonatlı) parçacıkları olup örneğin bağlayıcısı hava (kaymak) kirecidir. Ayrıca örnekte %0,01-0,02 oranında iyi dövülmüş keten kütük ve kayda değmeyecek oranda hayvansal kıl bulunduğu tespit edilmiştir. Yağ ve protein içermeyen örnekte tespit edilen bol miktardaki klor (Cl^-) tuzunun çevresel kirliliklerden, orta miktardaki nitrat (NO_3^-) tuzunun ise böcek ve benzeri biyolojik canlıların atıklarından kaynaklandığı düşünülmektedir. Harç ve sıvalardaki aşırı nitrat mevcudiyeti, organik nitrojeni nitrata çeviren bir bakteri hareketi sonucu oluşmaktadır. Nitratlar genellikle duvarların alt kotlarında ya da hayvan (kuş vb.) dışkılarının birikebileceği yatay yüzeylerle temas eden kısımlarda ortaya çıkmaktadır. Nitratlar suda çok kolay çözünür ve hidrat halde kristalize olurlar (Polat Pekmezci, 2014).

Örnek 6B: Gri renkli örneğin bağlayıcısı %30-35 arası değişen oranlarda hava (kaymak) kirecidir. Yaklaşık %10 kadarı puzzolan nitelikli malzeme olup kalanı toz boyutlu (<250 μ) agregalardır. Yağ ve protein içermeyen örnekte tespit edilen bol miktardaki klor (Cl^-) tuzunun çevresel kirliliklerden, az miktardaki nitrat (NO_3^-) tuzunun ise böcek ve benzeri biyolojik canlıların atıklarından kaynaklandığı düşünülmektedir.

Örnek 6C: Krem-gri renkli örneğin bağlayıcısı %30-35 arası değişen oranlarda hava (kaymak) kirecidir. Yaklaşık %10 kadarı puzzolan nitelikli malzeme olup kalanı toz boyutlu (<250 μ) agregalardır. Örneğin yüzeyinde yaklaşık 50 μ kalınlığında muhtemelen kazein bağlayıcılı krem renkli astar tabakası, onun üzerinde 100 μ kalınlığında gri renkli nefaset sıva tabakası, onun da üzerinde modern polimer bağlayıcılı beyaz renkli boya tabakası vardır. Yağ ve protein içermeyen örnekte tespit edilen bol miktardaki klor (Cl^-) tuzunun çevresel kirliliklerden, az miktardaki nitrat (NO_3^-) tuzunun ise böcek ve benzeri biyolojik canlıların atıklarından kaynaklandığı düşünülmektedir.

Örnek 7: Kahve renkli, dağınık halde olan, sağlam olmayan harç örneğinin bağlayıcısının %10-15 oranında kireç katkılı kerpiç harcı olduğu düşünülmektedir. Yağ ve protein içermeyen örnekte tespit edilen bol miktardaki klor (Cl^-) tuzunun çevresel kirliliklerden, orta miktardaki nitrat (NO_3^-) tuzunun ise böcek ve benzeri biyolojik canlıların atıklarından kaynaklandığı düşünülmektedir.

Örnek 8: Gri-beyaz renkli, dağınık halde olan, sağlam olmayan harç örneğinin bağlayıcısının %10-15 oranında kireç katkılı kerpiç harcı olduğu düşünülmektedir. Yağ ve protein içermeyen örnekte tespit edilen kayda değmeyecek miktardaki klor (Cl^-) tuzunun çevresel kirliliklerden kaynaklandığı düşünülmektedir.

Örnek 9: Kahverengi-gri renkli, dağınık halde olan, sağlam olmayan harç örneğinin bağlayıcısının %10-15 oranında kireç katkılı kerpiç harcı olduğu düşünülmektedir. Yağ ve protein içermeyen örnekte tespit edilen kayda değmeyecek miktardaki klor (Cl^-) tuzunun çevresel kirliliklerden kaynaklandığı düşünülmektedir.

Harçların içeriklerine göre sınıflandırılması

Harç örnekleri analiz sonuçlarına, bağlayıcılarına ve asitle muamele sonrasında kalmış olan agregalarına göre 4 grupta sınıflandırılabilir:

1. grup olarak sınıflandırılan 1, 2, 4, 7, 8 ve 9 no.lu örnekler 1. dönem kireç katkılı kerpiç harçları olup kerpiçlerin genel sağlamlığı göz önüne alındığında kireç oranlarının %10-15 oranında olduğu düşünülmektedir. Kerpicin, toprak olarak kullanılan kısmının genel olarak kuvars, feldspat ve piroksen mineralleri yanında bir miktar da kireçtaşı kırığı ve tozu içerdiği yapılan petrografik analizlerde tespit edilmiştir. Burada kullanılan toprak genel olarak elenmiş olup 4 mm elek altıdır. Arada tek tük görülmüş olan 5-6 mm boyutlu bazı parçacıkların kirlilik olduğu düşünülmektedir.

2. grup olarak sınıflandırılan (3A ve 6A no.lu örnekler) 2. dönem harçlarının agregaları %20-25 oranında toz boyutlu (<500 µ) olmak üzere, %5-10 kadarı kuvars ve feldspat, kalanı da kalsit (karbonatlı) parçacıkları olup örneklerin bağlayıcısı hava (kaymak) kirecidir. Örneklerin ayrıca %0,01-0,02 oranında iyi dövülmüş keten kıtık ve kayda değmeyecek oranda hayvansal kıl içerdiği tespit edilmiştir.

3. grup olarak sınıflandırılan 5A, 6B ve 6C no.lu örnekler 3. dönem sıvaları olup bağlayıcısı %30-35 arası değişen oranlarda hava (kaymak) kirecidir. Yaklaşık %10 kadarı puzzolan nitelikli malzeme olup kalanı toz boyutlu (<250 µ) agregalardır.

4. grup olarak sınıflandırılan 3B ve 5B no.lu örnekler 4. dönem nefaset sıvaları olup 3B no.lu örneğin tamamı kireçtir. 5B no.lu örneğin bağlayıcısı ise %60 civarında kireç ve %10 civarında puzzolan katkılıdır. Yapılan petrografik analizlerde içeriğinde toz boyutlu (<500 µ) kuvars ve opak mineraller kullanıldığı tespit edilmiştir.

Oluşturulan harç gruplamasına göre uyumlu onarım harçları için önerilen karışımlar

1. Grup onarımı için önerilen karışım:

1 kısım en az 2 yıl bekletilmiş ve söndürülmüş hava (kaymak) kireci,
4-5 kısım 4 mm elek altı elenmiş toprak kullanılması uygun olacaktır.

2. Grup onarımı için önerilen karışım:

1 kısım toz boyutlu agreg,
0,5 kısım açık renkli puzzolan,
4 kısım bekletilmiş ve kısmen karbonatlaştırılmış kireç kullanılması uygun olacaktır.
Ayrıca 1 m³ harca 200-250 gram kısa kesilmiş ve dövülmüş keten kıtığının katılması uygun olacaktır.

3. Grup onarımı için önerilen karışım:

1 kısım en az 2 yıl bekletilmiş ve söndürülmüş hava (kaymak) kireci,
0,5 kısım açık renkli puzzolan,
2,5 kısım dövülerek toz haline getirilmiş 500 µ elek altı boyutta kum kullanılması uygun olacaktır.

4. Grup onarımı için önerilen karışım:

1 kısım en az 2 yıl bekletilmiş ve söndürülmüş hava (kaymak) kireci,
0,5 kısım puzzolan,
2 kısım kireçtaşı tozu kullanılması uygun olacaktır.

Sonuçlar

Bu çalışmada, dokuz adet harç örneğinin kimyasal, fiziksel ve mineralojik özelliklerinin sonuçları sunulmakta ve tartışılmaktadır.

Harç örnekleri yapılmış olan analiz sonuçlarına, bağlayıcılarına ve asitle muamele sonrasında kalmış olan agregalarına göre 4 grupta sınıflandırılabilir: 1. grup olarak sınıflandırılan 1, 2, 4, 7, 8 ve 9 no.lu örnekler 1. dönem kireç katkılı kerpiç harçlarıdır. 2. grup olarak sınıflandırılan (3A ve 6A no.lu örnekler) 2. dönem harçlarının bağlayıcısı hava (kaymak) kirecidir. 3. grup olarak sınıflandırılan 5A, 6B ve 6C no.lu örnekler 3. dönem sıvaları olup bağlayıcısı %30-35 arası değişen oranlarda hava (kaymak) kirecidir. 4. grup olarak sınıflandırılan 3B ve 5B no.lu örnekler 4. dönem nefaset sıvaları olup 3B no.lu örneğin tamamı kireçtir. 5B no.lu örneğin bağlayıcısı ise %60 civarında kireç ve %10 civarında puzzolan katkıdır.

Harç örnekleri agrega türleri ve mineraller açısından çok farklılık göstermemektedir. Genel olarak, harçların çoğunda fosilli kireçtaşı ve serpantin parçaları agrega olarak kullanılmıştır. Ayrıca 2, 3, 7, 8 ve 9 numaralı örneklerde tuğla parçaları gözlenmiştir. Bunların dışında harçların hemen hemen hepsinde kuvars, feldspat ve piroksen mineralleri, bazılarında ise bunlara ek olarak opak mineraller gözlenmiştir.

Elde edilen bu sonuçlar uyumlu restorasyon harcının tasarımı için uygun malzeme ve özellik gereksinimlerinin belirlenmesine yardımcı olacaktır.

Teşekkür

Yazarlar, Kültür ve Turizm Bakanlığı, İstanbul Restorasyon ve Konservasyon Merkez ve Bölge Laboratuvarı Müdürlüğü'ndeki meslektaşlarını ve kurum müdürlerini değerli katkılarından dolayı anmak isterler. Yazarlar, genel bilimsel danışman olarak Doç. Dr. Ahmet Güleç'e teşekkür eder. Yazarlar, petrografik analizleri için petrografi laboratuvarındaki jeoloji mühendislerine teşekkür eder.

KAYNAKÇA

Abd-Elkareem, E. A. (2022). A study of the causes of damage to the walls of the Karnak Temples, which are built of mud bricks, luxor and suggested methods of treatment. *Open Journal of Geology*, 12 (7), 565-585. Doi: [10.4236/ojg.2022.127026](https://doi.org/10.4236/ojg.2022.127026)

Alp Güney, B. (2012). Development of Pozzolanic Lime Mortars for the Repair of Historic Masonry, Doctoral Thesis, The Graduate School of Natural and Applied Sciences of Middle East Technical University.

Arizzi, A., & Cultrone, G. (2013). The influence of aggregate texture, morphology and grading on the carbonation of non-hydraulic (aerial) lime-based mortars. *Quarterly Journal of Engineering Geology and Hydrogeology*, 46, 507-520. Doi: [10.1144/qjgeh2012-017](https://doi.org/10.1144/qjgeh2012-017)

Bartz, W., Rogó , J., Rogal, R., Cupa, A., & Szroeder, P. (2012). Characterization of historical lime plasters by combined non-destructive and destructive tests: The case of the sgraffito in Bo n w (SW Poland). *Construction and Building Materials*, 30, 439-446. Doi: [10.1016/j.conbuildmat.2011.12.045](https://doi.org/10.1016/j.conbuildmat.2011.12.045)

Costa, C. S., Rocha, F., Varum, H., & Velosa, A. (2013). Influence of the mineralogical composition on the properties of adobe blocks from Aveiro, Portugal. *Clay Minerals*, 48, 749-758. Doi: [10.1180/claymin.2013.048.5.07](https://doi.org/10.1180/claymin.2013.048.5.07)

Falkenberg, J., & Mutterlose, J. (2022). Towards a better understanding of historic mortar production—burning experiments on calcareous nanofossils. *Archaeological and Anthropological Sciences*, 14, 66. Doi: [10.1007/s12520-022-01535-0](https://doi.org/10.1007/s12520-022-01535-0)

Fort, R., Varas-Muriel, M. J., Ergen , D., Cassar, J., Anastasi, M., & Vella, N. C. (2023). The technology of ancient lime mortars from the  ejtun Roman Villa (Malta). *Archaeological and Anthropological Sciences*, 15, 15. Doi: [10.1007/s12520-022-01710-3](https://doi.org/10.1007/s12520-022-01710-3)

G mez-Patrocinio, F. J., Mileto, C., Garc a-Soriano, L., & L pez-Manzanares, F. V. (2020). Material weathering and structural damage in historic adobe constructions in Spain: Preliminary results of a quantitative approach. *Studies in Conservation*, 65 (8) 450-464. Doi: [10.1080/00393630.2020.1727695](https://doi.org/10.1080/00393630.2020.1727695)

Iordanidis, A., & Garcia-Guinea, J. (2013). Mineralogical study of different mortar types from historical monuments of northern Greece. *2 nd International Balkans Conference on Challenges of Civil Engineering, BCCCE*, 23-25 May 2013, Epoka University, Tirana, Albania, (pp. 1010-1018).

İstanbul B y k ehir Belediyesi İmar ve  hircilik Daire Başkanlığı Koruma Uygulama ve Denetim M d rl g  (KUDEB) (2009). *Restorasyon ve konservasyon laboratuvarları*. (08/03/2023 tarihinde <https://kudeb.ibb.istanbul/wp-content/uploads/2020/01/Restorasyon-ve-Konservasyon-Laboratuvarlari-Kitabi.pdf> adresinden ulaşılmıştır).

Jackson, M. D., Landis, E. N., Brune, P. F., Vitti, M., Chen, H., Li, Q., Kunz, M., Wenk, H.-R., Monteiro, P. J. M., & Ingraffea, A. R. (2014). Mechanical resilience and cementitious processes in Imperial Roman architectural mortar. *Proceedings of the National Academy of Sciences of the United States of America*, 111 (52), 18484-18489. Doi: [10.1073/pnas.1417456111](https://doi.org/10.1073/pnas.1417456111)

Karataş, L., Alptekin, A., & Yakar, M. (2023). Material analysis for restoration application: A case study of the world's first university Mor Yakup Church in Nusaybin, Mardin. *Heritage Science*, 11 (88). Doi: [10.1186/s40494-023-00935-2](https://doi.org/10.1186/s40494-023-00935-2)

Khaksar, M., Niroumand, H., Afsharpour, M., & Balachowski, L. (2023). Spray-based method for protecting and restoring historic adobe walls using nanomontmorillonite clay. *ACS Omega*, 8 (12), 11373-11380. Doi: [10.1021/acsomega.3c00124](https://doi.org/10.1021/acsomega.3c00124)

Lara, M. L., Sanz-Arauz, D., López-Andrés, S., & Pino, I. d. (2021). Characterization and analysis of the mortars in the Church of the Company of Jesus—Quito (Ecuador). *Minerals*, *11*, 781. Doi: [10.3390/min11070781](https://doi.org/10.3390/min11070781)

Loke, M., Kumar, P., & Haldenwang, R. (2020). Physical characterization of heritage mortars for restoration interventions. *2020 IEEE 11th International Conference on Mechanical and Intelligent Manufacturing Technologies (ICMIMT)*, 20-22 Jan 2020, Cape town, South Africa, (pp. 52-56).

Marrocchino, E., Telloli, C., Cesarano, M., & Montuori, M. (2021). Geochemical and petrographic characterization of bricks and mortars of the Parish Church SANTA Maria in Padovetere (Comacchio, Ferrara, Italy). *Minerals*, *11* (5), 530. Doi: [10.3390/min11050530](https://doi.org/10.3390/min11050530)

Otero, J. (2022). Heritage conservation future: Where we stand, challenges ahead, and a paradigm shift. *Global Challenges*, *6*, 2100084. Doi: [10.1002/gch2.202100084](https://doi.org/10.1002/gch2.202100084)

O'Grady, C. R., Luke, C., Mokrišová, J., & Roosevelt, C. H. (2018). Interdisciplinary approaches to understanding and preserving mudbrick architecture in regional and diachronic contexts. *Cogent Arts & Humanities*, *5* (1), 1553326. Doi: [10.1080/23311983.2018.1553326](https://doi.org/10.1080/23311983.2018.1553326)

Polat Pekmezci, I. (2014). Kireç esaslı malzemelerde görülen bozulma sebepleri ve onarım yöntemleri. *Kargir Yapılarda Koruma ve Onarım Semineri VI*, 03 Ara 2014, İstanbul, Türkiye, (ss. 89-107).

Salavessa, E., Jalali, S., Sousa, L. M. O., Fernandes, L., & Duarte, A. M. (2013). Historical plasterwork techniques inspire new formulations. *Construction and Building Materials*, *48*, 858-867. Doi: [10.1016/j.conbuildmat.2013.07.064](https://doi.org/10.1016/j.conbuildmat.2013.07.064)

Sanchez-Calvillo, A., Alonso-Guzman, E. M., Martinez-Molina, W., Navarrete-Seras, M. A., Ruvalcaba-Sil, J. L., Navarro-Ezquerria, A., & Mitrani, A. (2021). Characterization of adobe blocks: Point-load assessment as a complementary study of damaged buildings and samples. *Heritage*, *4* (2), 864-888. Doi: [10.3390/heritage4020047](https://doi.org/10.3390/heritage4020047)

Taşcı, B., & Böke, H. (2018). Properties of Roman lime mortars in Ancient Lycia Region. *Recent Advances on Environment, Chemical Engineering and Materials*, 22-24 Jun 2018, Sliema, Malta.

T.C. Hatay Valiliği (2012). *Hatay il turizm stratejisi ve eylem planı*. (31/05/2023 tarihinde https://www.dogaka.gov.tr/assets/upload/dosyalar/www.dogaka.org.tr_213_ID3I14FG_Hatay_II_Turizm_Stratejisi_Eylem_Plani.pdf adresinden ulaşılmıştır).

Uğur, T., & Güleç, A. (2016). Harç, sıva ve diğer kompozit malzemelerde kullanılan bağlayıcılar ve özellikleri. *Restorasyon ve Konservasyon Çalışmaları Dergisi*, *17*, 77-91.

Veiga, M. d. R., Silva, A. S., Martinho, C., & Faria, P. (2019). Decorative renders, simulating stone of middle 20th century in the region of Lisbon. *5th Historic Mortars Conference*, 19-21 Jun 2019, Pamplona, Spain, (pp. 931-943).

Velosa, A. L., Veiga, R., Coroado, J., Ferreira, V. M., & Rocha, F. (2010). Characterization of ancient pozzolan mortars from Roman Times to the 19th century: Compatibility issues of new mortars with substrates and ancient mortars. In M. B. Dan, R. Přikryl, & Á. Török (Eds.), *Materials, technologies and practice in historic heritage structures* (pp. 235-257). Dordrecht: Springer.

Yaşar, A. (2016). Stratonikeia Kuzey Cadde Doğu Portik Mozaikleri Koruma ve Onarım Çalışmaları, Yüksek Lisans Tezi, Pamukkale Üniversitesi Arkeoloji Enstitüsü.

Yükseliş İmar İnşaat Teks. San. Tic. Ltd. Şti (2021). *Hatay İli, Arsuz İlçesi 12.500 hektarlık kısımda 1. etap 1/1000 ölçekli ilave ve revizyon uygulama imar planı plan açıklama*

raporu. (04/04/2023 tarihinde <https://www.arsuz.bel.tr/files/2022/06/Plan-Aciklama-Raporu.pdf> adresinden ulařılmıştır).

Sürü Zekâsı

Emrullah GAZİOĞLU¹

Giriş

Sürü zekâsı, örneğin sosyal böceklerin, balık sürülerinin ve kuş sürülerinin davranışlarını yöneten yasalar temelinde oluşturulmuş bir yapay zekâ disiplini. Bu hayvan toplumlarının örgütlenmesi insanları her zaman büyülemiştir. Bu nedenle, sürü zekâsı davranışının en önemli ilkelerinden bazılarının ancak geçen yüzyılın ikinci yarısında çözülmüş olması şaşırtıcıdır. En iyi örnek, çevreye uygulanan değişiklikler yoluyla hayvan toplumunun kendi kendine örgütlenmesini ifade eden stigmerjidir.

Bu bölümde, iki ana araştırma hattını göz önünde bulundurarak sürü zekâsına kısa bir giriş sunuyoruz: optimizasyon ve robotik. Sürü zekâsı ilkelerine dayalı optimizasyon algoritmalarının popüler örnekleri, Karınca Kolonisi Optimizasyonu ve Parçacık Sürü Optimizasyonudur. Öte yandan, robotik alanı, problem çözme ve robot gruplarını organize etme için çeşitli sürü-zeki davranışları benimsemiştir. Bu, günümüzde sürü robotları olarak bilinen ayrı bir araştırma alanı ile sonuçlanmıştır.

1. Genel Bakış

Sürü Zekâsı (SZ) [1–3], yapay zekânın daha genel bir alanı olan bir alt dalıdır [4]. Sürü zekâsı terimi, ilk kez Beni ve arkadaşları tarafından hücreli robot sistemleri bağlamında tanıtılmış ve kullanılmıştır [5–7]. Günümüzde, SZ araştırması genellikle sosyal böceklerin -hatta sosyal veya üssel böceklerin ve diğer hayvan popülasyonlarının - kolektif davranışından ilham alan akıllı çoklu ajans sistemlerinin tasarımıyla ilgilenmektedir. Örnekler arasında karınca kolonileri, arı kovanları, yaban arısı kolonileri, kurbağa popülasyonları, kuş sürüleri ve balık sürüleri bulunur. Bunlar arasında, sosyal böcekler SZ tekniklerinin ilham kaynağında her zaman önde gelen bir rol oynamışlardır. Çok uzun yıllardır araştırmacıları büyüleyen içsel işleyiş biçimlerine rağmen, davranışlarını yöneten mekanizmalar uzun süre bilinmezliğini korumuştur. Örneğin, sosyal böcek kolonilerinde, tek bir koloni üyesi basit bireyler olsa da iş birliği ile karmaşık görevleri başarabilirler. Temel koloni davranışları, koloninin bireysel üyeleri arasındaki nispeten basit etkileşimlerden ortaya çıkar.

Herhangi bir SZ sisteminin önemli bir yönü öz örgütlenmedir [8]. Öz örgütlenme terimi, başlangıçta Alman filozof Immanuel Kant [9] tarafından, organizmaları diğer nesnelere farklı kılan şeyi tanımlamak için ortaya atılmıştır. Günümüzde, öz örgütlenme terimi, başlangıçta düzensiz olan bir sistemde, düşük seviyeli bileşenler arasındaki oldukça basit etkileşimlerden küresel düzen veya koordinasyon biçiminin ortaya çıktığı bir süreci ifade eder. Öz örgütlenen süreçler, sistem içinden veya dışından hiçbir ajans veya bileşen tarafından yönlendirilmez veya kontrol edilmez. Genellikle, pozitif geri beslemenin yükseldiği rastgele dalgalanmalar tarafından tetiklenir ve olumsuz geri besleme tarafından dengelemesi mümkündür, bu da genellikle sistemi dengelemeye yardımcı olur. Öz örgütlenen sistemler tarafından sergilenen küresel özellikler, bileşenlerinin bu dağıtılmış etkileşiminin bir sonucudur. Bu şekilde, öz örgütlenme genellikle sağlamdır ve hasarları veya sarsıntıları kendi kendine onarabilir ve

¹ Dr. Öğr. Üyesi, Şırnak Üniversitesi

düzeltebilir. Tarihsel olarak, öz örgütlenme süreçleri fiziksel, kimyasal, biyolojik, sosyal ve bilişsel sistemlerde incelenmiştir. Kristalleşme, moleküler kendi kendine montaj ve sinir ağlarının karmaşık desenleri tanımak için öğrenme gibi iyi bilinen örnekler vardır.

Son 50 yıl boyunca, biyologlar sosyal böceklerin kolektif faaliyetlerinin birçok yönünün de öz örgütlendiğini, yani merkezi bir kontrol olmaksızın işlev gördüğünü keşfettiler. Örneğin, Afrika çözümlü karıncası yaprakları bir araya getirerek yuvalar inşa eder. Yapraklar arasındaki boşluk, bir karıncanın vücut uzunluğunu aştığında, birden fazla karınca çekme zinciri oluşturur. Yapraklar bir araya geldiğinde, larvalardan gelen ipek kullanılarak yapıştırılır ve bu larvalar koloninin diğer işçileri tarafından alana taşınır [10]. Diğer örnekler, avın geri getirilmesi için koloni üyelerinin birbirlerini nasıl yönlendirdiği (Şekil 1), termitlerin ve yaban arılarının karmaşık yuvalar inşa etme yetenekleri veya arıların ve karıncaların çevrelerinde nasıl yönlendiğiyle ilgilidir.



Şekil 1: Karıncaların büyük bir avı taşınması

Bu süre zarfında, yukarıda bahsedilen bazı davranışlar, özellikle optimizasyon ve robotik bağlamında, teknik problemlerin çözümü için ilham kaynağı olarak kullanılmıştır.

2. Optimizasyonda SZ

SZ tekniklerinin optimizasyon problemlerini çözmek için kullanımı oldukça geniş bir geçmişe sahiptir. SZ teknikleri hem kombinatoriyel hem de sürekli optimizasyon problemlerini, statik ve dağıtılmış ortamlarda çözmek için kullanılmıştır. Optimizasyon problemlerini çözmek için en iyi bilinen iki SZ tekniği **Karınca** Kolonisi Optimizasyonu (KKO) ve Parçacık Sürü Optimizasyonu'dur (PSO). Yakın zamanlarda, Yapay Arı Kolonisi Algoritması gibi diğer teknikler geliştirilmiştir. Optimizasyon problemlerini çözmenin yanı sıra, SZ teknikleri yönetim görevleri için de kullanılmaktadır; örneğin dağıtılmış ortamlarda veya çevrimiçi optimizasyon gibi. Aşağıdaki bölümler, SZ'nin bu uygulama alanı hakkında kısa bir genel bakış sunacaktır.

2.1. Karınca Kolonisi Optimizasyonu

KKO [11], optimizasyon için en eski SZ tekniklerinden biridir. Dorigo ve meslektaşları, KKO algoritmalarını 1990'ların başlarında geliştirdi [12–14]. Bu algoritmaların geliştirilmesi karınca kolonilerinin gözlemine dayanarak yapılmıştır. Karıncalar sosyal böceklerdir. Kolonilerde yaşarlar ve davranışları, bireylerin hayatta kalması üzerine odaklanmak yerine koloninin hayatta kalma amacıyla belirlenir. KKO'ya ilham kaynağı olan davranış karıncaların besin arama davranışlarıdır, özellikle birçok türün besin kaynakları ile yuvaları arasında en kısa yolları nasıl bulduklarıdır. Besin aramak için karıncalar başlangıçta yuvalarının etrafını rastgele yürüyüşlerle keşfederler. Hareket ederken, karıncalar yerlere çok küçük damlalar halinde feromon maddesi bırakırlar. Karıncalar bu feromonları da koklayabilir. Yollarını seçerken, yoğun feromon konsantrasyonlarıyla işaretlenmiş yollara çekilirler. Bir besin kaynağı belirlediklerinde, karıncalar besinin miktarını ve kalitesini değerlendirir ve bir kısmını yuvaya

geri taşırlar. Dönüş yolculuğu sırasında karıncaların yerlere bıraktığı feromon miktarı, besinin miktarı ve kalitesine bağlı olabilir. Feromon izleri diğer karıncaları besin kaynağına yönlendirecektir. [15] numaralı çalışmada gösterilmiştir ki, feromon izleri aracılığıyla karıncalar arasındaki dolaylı iletişim - stigmerji olarak bilinen [16] - onların yuvaları ile besin kaynakları arasındaki en kısa yolları bulmalarını sağlar. Başlangıçta KKO algoritmaları ayrık optimizasyon problemlerini çözmek amacıyla geliştirilmiştir. Bununla birlikte, günümüzde KKO algoritmaları sınıfı aynı zamanda yönlendirme ve yük dengeleme gibi ağlarda ortaya çıkan problemlere uygulanan yöntemleri [17] ve sürekli optimizasyon problemlerine uygulanabilen yöntemleri [18] de içermektedir.

KKO algoritmaları farklı perspektiflerden değerlendirilebilir. Yukarıda belirtildiği gibi, öncelikle SZ teknikleri olarak kabul edilirler. Bununla birlikte, operasyon araştırması perspektifinden bakıldığında, KKO algoritmaları Üst Sezgiseller (ing: metaheuristics) sınıfına aittir [19–21]. Meta heuristik terimi, ilk olarak [22] numaralı çalışmada ortaya çıkmış olup iki Yunanca kelimenin birleşiminden türetilmiştir. Heuristik (sezgisel), bulmak anlamına gelen "heuriskein" fiilinden türetilmişken, ön ek olan "meta" üst seviyede, ötesinde anlamına gelir. Bu terim yaygın olarak benimsenmeden önce, üst sezgisellere genellikle modern sezgiseller [23] denirdi. KKO'nun yanı sıra, evrimsel hesaplama, tekrarlı yerel arama, simüle edilmiş tavlama ve tabu arama gibi diğer algoritmalar da genellikle üst sezgiseller olarak kabul edilir.

Algoritma 1: Karınca Kolonisi Optimizasyonu

- 1: Bir sonlandırma kriteri gerçekleşene kadar tekrarla:
 - 2: Aktiviteleri Ayarla
 - 3: KarıncaTemelliÇözümÜretimi()
 - 4: FeromonGüncellemesi()
 - 5: ArkaPlanEylemleri() (seçenekli)
 - 6: Bitir: Aktiviteleri Ayarla
-

Teknik bir perspektiften bakıldığında, KKO algoritmaları aşağıdaki şekilde çalışır. Çözülmesi gereken kombinatoriyel optimizasyon problemi verildiğinde, öncelikle problem için çözümleri bir araya getirmek için kullanılan sözde çözüm bileşenlerinin C adında sonlu bir kümesi tanımlanmalıdır. İkinci olarak, feromon değerlerinin bir kümesi olan T tanımlanmalıdır. Bu değerler kümesine genellikle feromon modeli denir ve matematiksel açıdan bir parametrelili olasılıksal bir modeldir. Feromon modeli, herhangi bir KKO algoritmasının merkezi bileşenlerinden biridir. Genellikle feromon değerleri $\tau_i \in T$, çözüm bileşenleriyle ilişkilendirilir. Feromon modeli, çözüm bileşenleri kümesinden onları bir araya getirerek problem üzerinde olasılıksal olarak çözümler üretmek için kullanılır. Genel olarak, KKO algoritmaları bir optimizasyon problemi çözmek için aşağıdaki iki adımı tekrarlayarak işlem yapmaya çalışır:

- Aday çözümler, bir arama uzayı üzerindeki parametrelili bir olasılık dağılımı olan bir feromon modeli kullanılarak oluşturulur.
- Aday çözümler, gelecekteki örnekleme işlemlerini yüksek kaliteli çözümlere doğru yönlendirmesi düşünülen bir şekilde feromon değerlerini güncellemek için kullanılır.

Feromon güncellemesi, yüksek kaliteli çözümleri içeren arama uzayının bölgelerinde aramanın yoğunlaşmasını hedefler. Özellikle, çözüm kalitesine bağlı olarak çözüm bileşenlerinin güçlendirilmesi, KKO algoritmalarının önemli bir unsurdur. Bu, iyi çözümlerin iyi çözüm bileşenlerinden oluştuğunu ima eder. Hangi bileşenlerin iyi çözümlere katkıda bulunduğunu öğrenmek, onları daha iyi çözümlere bir araya getirmeye yardımcı olabilir. Herhangi bir KKO algoritmasının ana adımları Algoritma 1'de gösterilmiştir. ArkaPlanEylemleri() (Algoritma 1'in 5. satırına bakınız) örneğin, KarıncaTemelliÇözümÜretimi() fonksiyonunda oluşturulan çözümlere yerel arama (ing: local search) uygulamasını içerebilir.

KKO algoritmalarının sınıfı birkaç farklı varyantı içerir. En popüler olanlardan birkaçı *MAX-MIN* Ant System (*MMAS*) [24] ve Karınca Kolonisi Sistemi (KKS) [25]'dir. Daha kapsamlı bilgi için ilgili [26] numaralı kaynağı inceleyebilirsiniz.

2.2. Parçacık Sürü Optimizasyonu

PSO (Parçacık Sürü Optimizasyonu) [2, 27], kuş sürüleri ve/veya balık sürülerinin kolektif davranışından ilham alan bir SZ optimizasyon tekniğidir. İlk PSO algoritması, Kennedy ve Eberhart tarafından 1995 yılında bir sinir ağının ağırlıklarının optimize edilmesi amacıyla tanıtılmıştır [28]. Bu nedenle, sürekli (ing: continuous) optimizasyon için kullanılır. Zaman içinde, PSO ayrık optimizasyon problemleri için de uyarlanmıştır [29].

PSO'da, ele alınan problemin çözümleri parçacıklar olarak adlandırılır. Algoritma aynı anda bir set parçacık üzerinde çalışır, bu sete sürü denir. Bu nedenle, PSO popülasyon temelli bir optimizasyon tekniği olarak görülebilir. Algoritmanın çalışma süresi boyunca, parçacıklar optimal veya yeterince iyi bir çözüm arayışında arama uzayında hareket eder. Ayrıca, parçacıklar mevcut konumlarını komşu parçacıklara iletebilirler. Her bir parçacığın konumu üç terime göre güncellenir: hızı, şu ana kadar bulduğu en iyi konum ile mevcut konumu arasındaki fark ve komşuları tarafından bulunan en iyi konum arasındaki fark. Bu, algoritmanın yürütülmesi sırasında sürünün arama uzayının yüksek kaliteli çözümler içeren bölgelerine odaklanması etkisine sahiptir. Parçacık sürüsü terimi, Kennedy ve Eberhart tarafından şu nedenle seçildi: Başlangıçta, kuş sürüleri ve balık sürülerinin hareketlerini modellemek istediler. Model, optimizasyon için bir algoritma haline dönüştüğünde, elde edilen sonuçların görsel grafikleri daha çok sivrisineek sürüleri gibi görünmeye başladı. Parçacık terimi, hız teriminden yararlanmak için kullanıldı ve bu bağlamda parçacık terimi en uygun terim gibi görüldü.

PSO, yapay yaşam modelleri ile yakından ilişkilidir. Reynolds'un boids olarak bilinen sürü modeli üzerine yaptığı erken çalışmalar [30] ve Heppner ve Grenander'ın, büyük sayıda kuşun senkronize bir şekilde sürü oluşturmasını yöneten kurallar üzerine yaptığı çalışmalar [31], kuş sürüsünün lokal etkileşimlerden kaynaklanan ortaya çıkan bir davranış olduğunu önerdi. Bu çalışmalar, optimizasyon problemlerini çözmek için PSO'nun geliştirilmesinin temelini attı. PSO, bazı açılardan basit yerel kurallara dayanan şaşırtıcı kendini replike eden desenler üretmek için sıklıkla kullanılan hücrenel otomatlara (HO) benzer. HO'lar aşağıdaki üç temel özellikle karakterize edilebilir:

1. Hücreler paralel olarak güncellenir.
2. Her yeni hücrenin değeri, hücrenin eski değerleri ve komşularının değerleriyle ilişkilidir.
3. Farklı hücrelerin güncellenmesi için kurallar arasında fark yoktur [32].

Bu üç özellik, PSO'daki parçacıklar için de geçerlidir.

Bu nedenle, v_i , sürüdeki i . parçacığın hızını, x_i , konumunu, p_i , kişisel en iyi konumunu ve p_g , komşuluğundaki parçacıklar tarafından bulunan en iyi konumu temsil eder. Orijinal PSO algoritmasında, $i = 1, \dots, n$ için v_i ve x_i aşağıdaki iki denklem kullanılarak güncellenir [28]:

$$v_i \leftarrow v_i + c_1 R_1 \otimes (p_i - x_i) + c_2 R_2 \otimes (p_g - x_i) \quad \text{Denklem 1}$$

$$x_i \leftarrow x_i + v_i \quad \text{Denklem 2}$$

burada R_1 ve R_2 , $[0,1]$ aralığından bağımsız olarak rastgele üretilen değerlerin bir vektörünü döndüren bağımsız işlevlerdir. Ayrıca, c_1 ve c_2 , "ivme katsayıları" olarak adlandırılan sabitlerdir. \otimes sembolü nokta bazlı vektör çarpımını ifade eder. Denklem 1'de gösterildiği gibi,

bir parçacığın hız terimi v_i üç bileşenden oluşur: momentum, bilişsel ve sosyal terimler. Momentum terimi v_i , parçacığı önceki yöne doğru taşıırken, bilişsel terim,

$$\frac{c_1 R_1}{3} \otimes (p_i - x_i) \quad \text{Denklem}$$

parçacığı kişisel en iyi konumuna doğru çeken bir kuvveti temsil eder; son olarak, sosyal kısım,

$$\frac{c_2 R_2}{4} \otimes (p_g - x_i) \quad \text{Denklem}$$

Yukarıdaki ifade, komşu parçacıkların en iyi konumuna doğru yeni yöne etki eden bir kuvveti temsil eder. Bu amaçla çeşitli farklı komşuluk topolojileri kullanılabilir. Örnekler arasında halka, yıldız ve von Neumann bulunur. Von Neumann komşuluğu tarafından oluşturulan oldukça küçük komşuluk topolojilerinin, karmaşık problemler ele alındığında genellikle daha iyi sonuçlar verdiği gösterilmiştir, büyük komşuluklar ise genellikle daha basit problemler için daha iyi bir performansa yol açar [33]. Algoritma 2, temel PSO algoritmasını özetlemektedir.

Algoritma 2: Parçacık Sürü Optimizasyonu

- 1: Rastgele bir başlangıç sürüsü oluştur
 - 2: Bir sonlandırma kriteri gerçekleşene kadar tekrarla:
 - 3: Her i . parçacık için şunları yap:
 - 4: Eğer $f(x_i) < f(p_i)$ ise $p_i \leftarrow x_i$
 - 5: $p_g = \min(p_{komşular})$
 - 6: Hızı güncelle (Denklem 1)
 - 7: Pozisyonu güncelle (Denklem 2)
-

PSO algoritmalarının sınıfı, burada hepsini bahsetmek imkânsız olan çok çeşitli farklı varyantlarla karakterize edilir. Bununla birlikte, popüler varyantlar arasında Inertia Weight PSO [34], tamamen bilgilendirilmiş PSO [33] ve adaptif hiyerarşik Parçacık Sürü Optimizasyonu [35] bulunur. Ayrıca, Frankenstein PSO [36], mevcut PSO varyantlarının bileşenlerini analiz ederek ve (bazılarını) faydalı bir şekilde birleştirerek oluşturulan bir PSO varyantıdır. Daha fazla bilgi için ilgili [37]'ye bakabilirsiniz.

2.3. Yapay Arı Kolonisi Algoritması

Yapay Arı Kolonisi (YAK) algoritması, Karaboga ve Basturk tarafından 2005 yılında önerilmiştir [38, 39]. YAK algoritmasının ilham kaynağı, bal arılarının beslenme davranışında bulunur, ki bu davranış temel olarak üç bileşenden oluşur: yiyecek kaynağı pozisyonları, nektar miktarı ve işçi arılar, gözlemciler ve keşifçiler gibi üç tür arı. Kısacası, algoritma aşağıdaki gibi çalışır. Ele alınan problemin uygun çözümleri yiyecek kaynağı pozisyonları olarak modellenir. Dahası, bir uygun çözümün kalitesi, ilgili yiyecek kaynağı pozisyonunda bulunan nektar miktarı olarak modellenir. Her arı türü, yeni aday yiyecek kaynağı pozisyonları yani yeni aday çözümler üretmek bağlamında belirli bir işlemle ilgilenir. Özellikle, işçi arılar hafızalarında bulunan mevcut yiyecek kaynağı pozisyonunun yakınında arama yapar; aynı zamanda iyi yiyecek kaynağı pozisyonları hakkındaki bilgileri gözlemci arılara iletmektedir. Gözlemci arılar, işçi arıların bulduğu iyi yiyecek kaynağı pozisyonlarından seçim yapma eğilimindedir ve daha sonra seçilen yiyecek kaynağı pozisyonu etrafında daha iyi yiyecek kaynağı pozisyonlarını araştırır. İşçi arı ve gözlemci arılar, bir yiyecek kaynağı pozisyonunda daha iyi bir yiyecek kaynağı pozisyonu bulamazlarsa, mevcut yiyecek kaynağı pozisyonlarını terk ederler ve bu yiyecek kaynağı pozisyonuna ilişkili işçi arı, yeni yiyecek kaynağı

pozisyonlarını keşfetmek için bir keşifçi arı haline gelir. Keşifçi, yeni bir yiyecek kaynağı pozisyonu belirlerse, tekrar bir işçi arıya dönüşür.

YAK algoritmasının diğer popülasyon tabanlı optimizasyon tekniklerinden farkı, bal arılarının beslenme davranışından ilham alınarak algoritmanın kaynakları yönetme şeklindedir. Basitliği ve uygulamasının kolaylığı nedeniyle YAK algoritması son zamanlarda büyük ilgi görmüştür. Ayrıca, algoritmanın başlangıçta sürekli optimizasyon için tanıtıldığı ancak daha sonra kombinatoriyel optimizasyon problemlerine uyarlandığı da belirtilmelidir [40 - 42].

2.4. Diğer SZ Teknikleri

Aşağıda, optimizasyon ve yönetim görevleri için yapay zekâ tekniklerinin diğer uygulamaları kısaca belirtilmiştir. Özellikle dağıtılmış ortamlarla ilgili olanları dikkate alarak, doğal ilhamlarına göre gruplandırılmışlardır.

İş bölümü (Karıncalar / Yaban arıları)

Karıncaların ve yaban arılarının kolonilerinde, koloni üyeleri tarafından ele alınması gereken çeşitli görevler vardır. Ancak, belirli görevlere katılma aciliyeti zaman içinde değişebilir. Wilson [43], 1984 yılında Pheidole cinsine ait karınca kolonilerindeki iş bölümü kavramının, koloninin bu değişen taleplere uyum sağlamasına izin verdiğini göstermiştir. İş bölümü daha sonra [44, 45] numaralı çalışmalarında yanıt eşliği modelleri aracılığıyla modellenmiştir.

Bu modeller daha sonra çeşitli teknik uygulamalarda kullanılmıştır. Aşağıda bunlardan birkaçı belirtilmiştir. Nouyan ve meslektaşları [46], kamyonların boyanması gereken boyama kabinlerinde statik ve dinamik görev atama problemlerini ele almaktadır. Başka bir uygulama, eşten-eşe (ing: peer-to-peer) ağlarda medya akışıyla ilgilidir [47]. Esnek yönlendirme ve sıra bağımlı kurulumlara sahip dinamik iş sırası planlanması için çoklu etkenli bir sistem [48]'de ele alınmıştır. Merkle ve meslektaşları [49], yeniden yapılandırılabilir bileşenlere sahip hesaplama sistemleri bağlamında öz-örgütlenen görev atama için bir yanıt eşliği modelinden yararlanmışlardır. Son olarak, [50]'de dağıtılmış ortamlarda görev atama için bir sistem sunulmaktadır.

Mezarlık Düzeni (Karıncalar)

Mezarlık düzeni terimi, Pheidole pallidula türü karınca kolonilerinde ve diğerlerinde gözlemlenen ölü yuva arkadaşlarının bedenlerini bir araya getiren bir davranışı ifade eder. Bu öz-örgütlenme davranışı, özellikle kümeleme ve sıralama bağlamında birçok uygulamaya ilham vermiştir. 1991 yılında, karıncaların kümeleme ve sıralama davranışı için bir model [51]'de yayımlanmıştır. Bu bağlamda kümeleme, yığınların oluşumunu ifade ederken, sıralama ise nesnelere özelliklerine göre mekânsal düzenlemesini ifade eder.

[51] numaralı kaynakta önerilen modelin temel alınmasıyla, literatürde kümeleme ve sıralama için birçok algoritma önerilmiştir. İlk olarak, orijinal modeli sayısal verileri işlemek için genişleten bir algoritma [52]'de sunulmuştur. Daha yeni çalışmalara örnek olarak, kümeleme ve topografik haritalama ile ilgilenen [53] makaleleri sayılabilir. Son olarak, karınca mezarlık düzeni davranışı, dinamik yük dengeleme için bir algoritmanın da ilham kaynağı olmuştur [54].

Ateş Böceklerinin Parıldaması

Ateş böcekleri, eşleri veya avlarını çekmek için biyoluminesans kullanarak ışık yayarlar. Özellikle Güneydoğu Asya'daki tropikal ateş böcekleri, büyük gruplar halinde ışık yanmalarını senkronize ederler. Bu, matematiksel olarak sözde fazlı çiftlenmiş osilatör modelleriyle

tanımlanan bir öz-örgütlenme olayıdır [55]. Bu öz senkronizasyonun yararları henüz tam olarak anlaşılmamıştır. Mevcut hipotezler, beslenme, sosyal etkileşim ve rakımı dikkate almaktadır.

Ateş böceklerinin parıldama olayının farklı yönlerinden esinlenen en az iki tür teknik uygulama literatürde bulunmaktadır. İlk olarak, bazı türden öz senkronizasyon gerektiren uygulamalar bulunmaktadır. Örnekler arasında, bir sensör ağındaki senkronizasyon protokolü [56], aşılı ağlardaki senkronizasyon [57] bulunmaktadır.

Balık Sürülerinin Eğitilmesi

Bir araya gelen balık grubuna genellikle "balık topluluğu" denir. Bu balık topluluğu, örneğin bir besin kaynağı çevresinde rastgele bir şekilde bir araya gelmiş farklı türlerden balıklardan oluştuğunda "yapısız" olarak adlandırılır. Eğer bu toplanmada sosyal bir bileşen varsa, balıklar "sürülenme" olarak adlandırılır. Sürülenme yapan balıklar, birbirlerinin varlığından haberdar olur ve birlikte kalmak için yüzme davranışlarını birbirlerine uyarlarlar. Ancak, ilişkileri oldukça gevşektir. Buna karşılık, bir balık topluluğu daha sıkı bir şekilde düzenlenmişse, örneğin tüm balıklar aynı hızda ve aynı yönde hareket ediyorsa, bu topluluk "okul" olarak adlandırılır. Okul, balıklar arasındaki yerel etkileşimlerden kaynaklanan öz-örgütlenen bir davranıştır. Bu davranış, sosyal etkileşimler için bir araç sağlama, daha başarılı avlanma ve yırtıcı hayvanlardan kaçınma gibi birçok avantajı beraberinde getirir.

Literatürde, balık sürülerine dayalı optimizasyon için temel olarak iki farklı algoritma bulunmaktadır. İlk algoritma, Yapay Balık Sürüsü Algoritması (YBSA) olarak adlandırılır. Örneğin, bu algoritma, ileri beslemeli sinir ağlarının eğitimi [61], çoklu kullanıcı tespiti [62], görüntü segmentasyonu [63] ve genel olarak sürekli optimizasyon [64] gibi alanlarda uygulanmıştır. İkinci algoritma ise Balık Sürüsü Arama olarak bilinir [65].

Japon Ağaç Kurbağaları

Japon ağaç kurbağalarının vıraklama davranışıyla ilgili olarak, farklı biyolojik çalışmalar - örneğin, [66] - yapılmıştır. Erkek bireyler dişileri çekmek için vıraklamaları kullanır. Ayrıca, bu kurbağa ailesine ait dişiler, böyle bir kurbağanın kaynağını tanıyabilir ve ilgili erkeğin mevcut konumunu belirleyebilir. Bununla birlikte, bu, hiçbir iki kurbağanın (dişiye yakın olanlar) aynı anda vıraklamadığı durumlarda mümkündür. Bu durumda, dişi kurbağalar hangi kurbağalardan seslerin geldiğini tespit edemez. Bu nedenle, zaman içinde erkek kurbağalar, vıraklamalarını senkronize etmeleri için kendiliğinden bir yol geliştirmiştir. Aihara ve ark. [67], bu davranışı yakalamak için bir dizi darbe-kuplü osilatör temelli ilk formel modeli tanıttı. Şu ana kadar, bu model yalnızca dağıtık çizge renklendirme [68, 69] için uygulanmıştır. Bununla birlikte, [69]'da önerilen algoritma şu anda bu problemin en gelişmiş çözümüdür.

Yuva Yapma (Termitler/Yaban Arıları)

Termitler ve yaban arıları, iş birliği içinde oldukça karmaşık yuvalar inşa ederler. Bu tür yuva yapımı, bireysel bir böceğin yeteneklerinin ötesindedir. Hem termitlerin hem de yaban arılarının yuvaları çok karmaşık bir iç yapıya sahiptir. Ayrıca, termit yuvaları bireysel böceklere kıyasla son derece büyüktür. Yuva yapma davranışını inceleyen bilim insanları, (kısmen) davranışı tanımlamak için olasılıksal modeller geliştirdiler [70]. Günümüzde, stigmerjinin yuva yapma sürecinde merkezi bir rol oynadığı genel olarak kabul edilmektedir.

Stigmerjiye dayalı yuva yapma modelleri, özellikle belirli yapıların otomatik olarak inşa edilmesini simüle etmek için yazılım araçlarında kullanılmaktadır. Örnekler [71–74] içinde bulunabilir.

4. Son Deęerlendirme ve Arařtırma Zorlukları

Sürü zekâsının optimizasyonda kullanımına iliřkin arařtırma zorlukları, verimliliklerini artırmakla ilgilidir. Özellikle, problem çözümünde yenilikçi bir yol sunmanın yanı sıra, sürü zekâsı yaklařımları aynı zamanda hesaplama süresi gibi konular açısından da etkili olmalıdır, böylece mevcut optimizasyon teknikleriyle rekabet edebilecek duruma gelirler. Bu genellikle, yöneylem arařtırması gibi dięer alanlardaki optimizasyon algoritmalarından bileřenleri sürü zekâsı yaklařımlarıyla birleřtirerek başarılabilmektedir. Bu tür tekniklere iliřkin çeřitli referanslar [75]'te bulunabilir.

KAYNAKÇA

- [1] E. Bonabeau, M. Dorigo, G. Theraulaz: *Swarm Intelligence: From Natural to Artificial Systems* (Oxford Univ. Press, New York 1999)
- [2] J. Kennedy, R.C. Eberhart, Y. Shi: *Swarm Intelligence* (Morgan Kaufmann, San Francisco 2001)
- [3] C. Blum, D. Merkle (Eds.): *Swarm Intelligence: Introduction and Applications* (Springer, Berlin, Heidelberg 2008)
- [4] S.J. Russell, P. Norvig: *Artificial Intelligence. A Modern Approach* (Simon Schuster Co., Englewood Cliffs 1995)
- [5] G. Beni: The concept of cellular robotic systems, *Proc. 3rd IEEE Int. Symp. Intell. Syst.*, Piscataway (1988) pp. 57–62
- [6] G. Beni, J. Wang: Swarm intelligence, *Proc. 7th Annu. Meet. Robot. Soc. Japan, RSJ*, Tokyo (1989) pp. 425–428
- [7] G. Beni, S. Hackwood: Stationary waves in cyclic swarms, *Proc. 1992 IEEE Int. Symp. Intell. Control*, Los Alamitos (1992) pp. 234–242
- [8] S. Camazine, J.-L. Deneubourg, N.R. Franks, J. Sneyd, G. Theraulaz, E. Bonabeau: *SelfOrganization in Biological Systems* (Princeton Univ. Press, New Jersey 2001)
- [9] I. Kant: *Critique of Judgement* (Hackett, Indianapolis 1987), Translated by W. S. Pluhar
- [10] B. Hölldobler, E.O. Wilson (Eds.): *The Ants* (Springer, Berlin, Heidelberg 1990)
- [11] M. Dorigo, T. Stützle: *Ant Colony Optimization* (MIT, Cambridge 2004)
- [12] M. Dorigo: *Optimization, Learning and Natural Algorithms*, Ph.D. Thesis (Dipartimento di Elettronica, Politecnico di Milano, Italy 1992), in Italian
- [13] M. Dorigo, V. Maniezzo, A. Coloni: Positive feedback as a search strategy, *Tech. Rep. 91-016*, Dipartimento di Elettronica, Politecnico di Milano, Italy, 1991
- [14] M. Dorigo, V. Maniezzo, A. Coloni: Ant System: Optimization by a colony of cooperating agents, *IEEE Trans. Syst. Man Cybern. Part B* **26**(1), 29–41 (1996)
- [15] J.-L. Deneubourg, S. Aron, S. Goss, J.-M. Pasteels: The self-organizing exploratory pattern of the argentine ant, *J. Insect Behav.* **3**, 159–168 (1990)
- [16] P.-P. Grassé: La reconstruction du nid et les coordinations interindividuelles chez *Bellicositermes natalensis* et *Cubitermes* sp. La théorie de la stigmergie: Essai d'interprétation du comportement des termites constructeurs, *Insectes Soc.* **6**(1), 41–80 (1959), in French
- [17] G. Di Caro, M. Dorigo: AntNet: Distributed stigmergetic control for communications networks, *J. Artif. Intell. Res.* **9**, 317–365 (1998)
- [18] K. Socha: KKO for continuous and mixed-variable optimization, *Lect. Notes Comput. Sci.* **3172**, 25–36 (2004)
- [19] C. Blum, A. Roli: Metaheuristics in combinatorial optimization: Overview and conceptual comparison, *ACM Comput. Surv.* **35**(3), 268–308 (2003)
- [20] F. Glover, G. Kochenberger (Eds.): *Handbook of Metaheuristics* (Kluwer, Boston 2002)
- [21] H.H. Hoos, T. Stützle: *Stochastic Local Search: Foundations and Applications* (Elsevier, Amsterdam 2004)

- [22] F. Glover: Future paths for integer programming and links to artificial intelligence, *Comput. Oper. Res.* **13**, 533–549 (1986)
- [23] C.R. Reeves (Ed.): *Modern Heuristic Techniques for Combinatorial Problems* (Wiley, New York 1993)
- [24] T. Stützle, H.H. Hoos: *MAX-MIN* Ant System, *Futur. Gener. Comput. Syst.* **16**(8), 889–914 (2000)
- [25] M. Dorigo, L.M. Gambardella: Ant colony system: A cooperative learning approach to the traveling salesman problem, *IEEE Trans. Evol. Comput.* **1**(1), 53–66 (1997)
- [26] M. Dorigo, T. Stützle: Ant colony optimization: Overview and recent advances. In: *Handbook of Metaheuristics*, ed. by M. Gendreau, J.-Y. Potrin (Springer, Berlin, Heidelberg 2010) pp. 227–264
- [27] M. Clerc (Ed.): *Particle Swarm Optimization* (ISTE, Newport Beach 2006)
- [28] J. Kennedy, R.C. Eberhart: Particle swarm optimization, *Proc. 1995 IEEE Int. Conf. Neural Netw.*, Piscataway, Vol. 4 (1995) pp. 1942–1948
- [29] Q.-K. Pan, M. Fatih Tasgetiren, Y.-C. Liang: A discrete particle swarm optimization algorithm for the no-wait flowshop scheduling problem, *Comput. Oper. Res.* **35**(9), 2807–2839 (2008)
- [30] C.W. Reynolds: Flocks, herds and schools: A distributed behavioral model, *Comput. Graph.* **21**(4), 25–34 (1987)
- [31] F. Heppner, U. Grenander: A stochastic nonlinear model for coordinated bird flocks. In: *The Ubiquity of Chaos*, ed. by S. Krasner (AAAS, Washington DC 1990)
- [32] R. Rucker: *Seek! (Four Walls Eight Windows)*, New York 1999)
- [33] R. Mendes, J. Kennedy, J. Neves: The fully informed particle swarm: Simpler, maybe better, *IEEE Trans. Evol. Comput.* **8**(3), 204–210 (2004)
- [34] Y. Shi, R. Eberhart: A modified particle swarm optimizer, *Proc. 1998 IEEE World Congr. Comput. Intell.* (1998) pp. 69–73
- [35] S. Janson, M. Middendorf: A hierarchical particle swarm optimizer and its adaptive variant, *IEEE Trans. Syst. Man Cybern. Part B Cybern.* **35**(6), 1272–1282 (2005)
- [36] M.A. de Montes Oca, T. Stützle, M. Birattari, M. Dorigo: Frankenstein’s PSO: A composite particle swarm optimization algorithm, *IEEE Trans. Evol. Comput.* **13**(5), 1120–1132 (2009)
- [37] M. Dorigo, M.A. de Montes Oca, A. Engelbrecht: Particle swarm optimization, *Scholarpedia* **3**(11), 1486 (2008)
- [38] D. Karaboga, B. Basturk: A powerful and efficient algorithm for numerical function optimization: artificial bee colony (YAK) algorithm, *J. Glob. Optim.* **39**(3), 459–471 (2007)
- [39] D. Karaboga, B. Basturk: On the performance of artificial bee colony (YAK) algorithm, *Appl. Soft Comput.* **8**(1), 687–697 (2008)
- [40] Q.-K. Pan, M.F. Tasgetiren, P.N. Suganthan, T.J. Chua: A discrete artificial bee colony algorithm for the lot-streaming flow shop scheduling problem, *Inf. Sci.* **181**(12), 2455–2468 (2011)
- [41] F.J. Rodriguez, C. García-Martínez, C. Blum, M. Lozano: An artificial bee colony algorithm for the unrelated parallel machines scheduling problem, *Lect. Notes Comput. Sci.* **7492**, 143–152 (2012)

- [42] D. Karaboga, B. Gorkemli, C. Ozturk, N. Karaboga: A comprehensive survey: Artificial bee colony (YAK) algorithm and applications, *Artif. Intell. Rev.* **42**, 21–57 (2014)
- [43] E.O. Wilson: The relation between caste ratios and division of labour in the ant genus *Pheidole*, *Behav. Ecol. Sociobiol.* **16**(1), 89–98 (1984)
- [44] G. Theraulaz, E. Bonabeau, J.-L. Deneubourg: Response threshold reinforcement and division of labour in insect societies, *Proc. Biol. Sci.* **265**(1393), 327–332 (1998)
- [45] E. Bonabeau, G. Theraulaz, J.-L. Deneubourg: Fixed response thresholds and the regulation of division of labor in social societies, *Bull. Math. Biol.* **60**, 753–807 (1998)
- [46] S. Nouyan, R. Ghizzioli, M. Birattari, M. Dorigo: An insect-based algorithm for the dynamic task allocation problem, *Künstl. Intell.* **4**, 25–31 (2005)
- [47] M. Sasabe, N. Wakamiya, M. Murata, H. Miyahara: Effective methods for scalable and continuous media streaming on peer-to-peer networks, *Eur. Trans. Telecommun.* **15**, 549–558 (2004)
- [48] X. Yu, B. Ram: Bio-inspired scheduling for dynamic job shops with flexible routing and sequence-dependent setups, *Int. J. Prod. Res.* **44**(22), 4793–4813 (2006)
- [49] D. Merkle, M. Middendorf, A. Scheidler: Selforganized task allocation for computing systems with reconfigurable components, *Proc. 20th Int. Parallel Distrib. Proc. Symp., IPDPS 2006* (2006) p. 8
- [50] R. Klazar, A.P. Engelbrecht: Dynamic load balancing inspired by division of labour in ant colonies, *Proc. 2011 IEEE Symp. Swarm Intell., SIS* (2011) pp. 1–8
- [51] J.-L. Deneubourg, S. Goss, N. Franks, A. SendovaFranks, C. Detrain, L. Chrétien: The dynamics of collective sorting: Robot-like ants and ant-like robots, *Proc. 1st Int. Conf. Simul. Adapt. Behav.: From Animals to Animats 1, SAB 91* (MIT, Cambridge 1991) pp. 356–365
- [52] E.D. Lumer, B. Faieta: Diversity and adaptation in populations of clustering ants, *Proc. 3rd Int. Conf. Simul. Adapt. Behav.: From Animals to Animats 3, SAB 94, MIT Diversity*, ed. by D. Cliff, P. Husbands, J.-A. Meyer, S.W. Wilson (1994) pp. 501–508
- [53] J. Handl, J. Knowles, M. Dorigo: Ant-based clustering and topographic mapping, *Artif. Life* **12**(1), 35–62 (2006)
- [54] R. Klazar, A.P. Engelbrecht: Dynamic load balancing inspired by cemetery formation in ant colonies, *Lect. Notes Comput. Sci.* **7461**, 236–243 (2012)
- [55] R.E. Mirollo, S.H. Strogatz: Synchronization of pulse-coupled biological oscillators, *SIAM J. Appl. Math.* **50**(6), 1645–1662 (1990)
- [56] Y.-W. Hong, A. Scaglione: A scalable synchronization protocol for large scale sensor networks and its applications, *IEEE J. Sel. Areas Commun.* **23**(5), 1085–1099 (2005)
- [57] O. Babaoglu, T. Binci, M. Jelasity, A. Montresor: Firefly-inspired heartbeat synchronization in overlay networks, *Proc. SASO 2007 – 1st Int. Conf. Self-Adapt. Self-Organ. Syst.* (2007) pp. 77–86
- [58] J. Jumadinova, P. Dasgupta: Firefly-inspired synchronization for improved dynamic pricing in online markets, *Proc. SASO 2008 – 2nd IEEE Int. Conf. Self-Adapt. Self-Organ. Syst.* (2008) pp. 403–412
- [59] X.S. Yang: *Nature Inspired Metaheuristic Algorithms* (Luniver, UK 2010)

- [60] G.K. Jati, S. Suyanto: Evolutionary discrete firefly algorithm for travelling salesman problem, *Lect. Notes Comput. Sci.* **6943**, 393–403 (2011)
- [61] C.-R. Wang, C.-L. Zhou, J.-W. Ma: An improved artificial fish-swarm algorithm and its application in feed-forward neural networks, *Proc. 2005 Int. Conf. Mach. Learn. Cybern.*, Vol. 5 (2005) pp. 2890–2894
- [62] M. Jiang, Y. Wang, S. Pfletschinger, M.A. Lagunas, D. Yuan: Optimal multiuser detection with artificial fish swarm algorithm. In: *Advanced Intelligent Computing Theories and Applications. With Aspects of Contemporary Intelligent Computing Techniques, Communications in Computer and Information Science*, Vol. 2, ed. by D.-S. Huang, L. Heutte, M. Loog (Springer, Berlin, Heidelberg 2007) pp. 1084–1093
- [63] M. Jiang, N.E. Mastorakis, D. Yuan, M.A. Lagunas: Image segmentation with improved artificial fish swarm algorithm, *Proc. Eur. Comput. Conf., Lect. Notes Electr. Eng.*, Vol. 28, ed. by N. Mastorakis, V. Mladenov, V.T. Kontargyri (2009) pp. 133–138
- [64] A.M.A.C. Rocha, T.F.M.C. Martins, E.M.G.P. Fernandes: An augmented Lagrangian fish swarm based method for global optimization, *J. Comput. Appl. Math.* **235**(16), 4611–4620 (2011)
- [65] C.J.A.B. Filho, F.B. de Lima Neto, A.J.C.C. Lins, A.I.S. Nascimento, M.P. Lima: A novel search algorithm based on fish school behavior, *Proc. SMC 2008 – IEEE Int. Conf. Syst. Man Cybern.* (2008) pp. 2646–2651
- [66] K.D. Wells: The social behaviour of anuran amphibians, *Anim. Behav.* **25**, 666–693 (1977)
- [67] I. Aihara, H. Kitahata, K. Yoshikawa, K. Aihara: Mathematical modeling of frogs' calling behavior and its possible application to artificial life and robotics, *Artif. Life Robot.* **12**(1), 29–32 (2008)
- [68] S.A. Lee, R. Lister: Experiments in the dynamics of phase coupled oscillators when applied to graph coloring, *ACSC 2008 – Proc. 31st Australas. Conf. Comput. Sci.*, Darlinghurst (2008) pp. 83–89
- [69] H. Hernández, C. Blum: Distributed graph coloring: An approach based on the calling behavior of Japanese tree frogs, *Swarm Intell.* **6**, 117–150 (2012)
- [70] E. Boneabeau, G. Theraulaz, J.-L. Deneubourg, N.-R. Franks, O. Rafelsberger, J.L. Joly, S. Blanco: A model for the emergence of pillars, walls and royal chambers in termite nests, *Philos. Trans. R. Soc.* **353**(1375), 1561–1576 (1997)
- [71] Z. Mason: Programming with stigmergy: Using swarms for construction, *Proc. Artif. Life VIII – 8th Int. Conf. Artif. Life* (2003) pp. 371–374
- [72] R.L. Stewart, R.A. Russell: A distributed feedback mechanism to regulate wall construction by a robotic swarm, *Adapt. Behav.* **14**(1), 21–51 (2006)
- [73] A. Grushin, J.A. Reggia: Stigmergic self-assembly of prespecified artificial structures in a constrained and continuous environment, *J. Integr. Comput.-Aided Eng.* **13**(4), 289–312 (2006)
- [74] E. Bonabeau, S. Guerin, D. Snyers, P. Kuntz, G. Theraulaz: Three-dimensional architectures grown by simple stigmergic agents, *Biosystems* **56**(1), 13–32 (2000)
- [75] C. Blum, J. Puchinger, G. Raidl, A. Roli: Hybrid metaheuristics in combinatorial optimization: A survey, *Appl. Soft Comput.* **11**(6), 4135–4151 (2011)

Rüzgâr Enerji Santrallerinin (Res) Kurulumu Ve Yer Seçimi

Gökhan SALTAN¹
Muhammed Arslan OMAR²

1. GİRİŞ

Fosil kökenli enerji kaynaklarının oluşturduğu çevre sorunları, maliyetlerinin yüksek olması, nakil problemi gibi dezavantajının yanında toplam rezerv miktarının azalması ve tükenmek üzere olması otoriteleri harekete geçirmiştir. Doğada oluşan fosil yakıtların tüketim hızı üretim hızının binlerce katına karşılık gelmektedir. Bin yılda oluşan yakıt bir günde tüketilebilmektedir. Ayrıca çevreye vermiş olduğu zararlardan dolayı günümüzde yenilenebilir enerji kaynakları tercih edilmektedir (Omar, 2022; Omar, Altınışik, & Reşitoğlu, 2015; Othan & Omar, 2023). Gelişmiş ülkelerde yenilenebilir enerji kaynakları kullanım oranları az gelişmiş ülkelere göre daha çok olduğu bilinmektedir. Enerji üretiminde yenilenebilir enerji kaynakları, rüzgâr enerjisi, güneş enerjisi, hidrojen enerjisi kullanılmaktadır (Omar & Altınışik, 2016). Araştırmalara bakıldığında CO₂ emisyonunun büyük bir bölümü elektrik üretiminde kullanılan fosil yakıtlardan dolayı oluşmaktadır. Şekil 1’de emisyon oranlarının yıllara göre artışı gösterilmiştir (Carbon dioxide in the atmosphere is increasing, 2021).

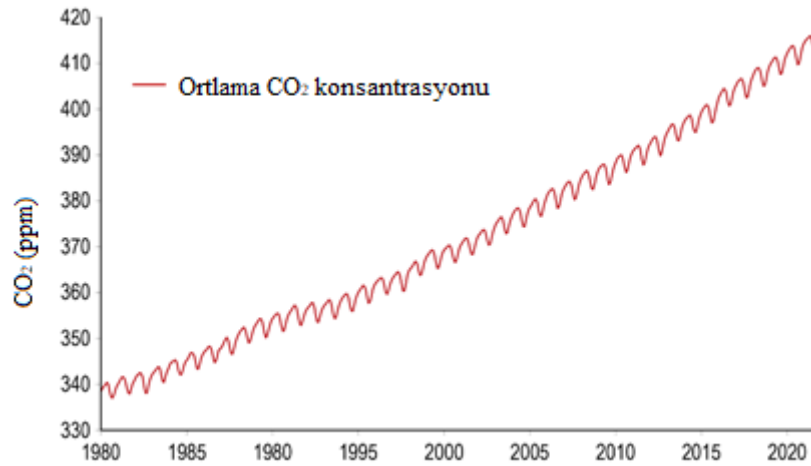

Şekil 1. Emisyon oranlarının yıllara göre artışı (Carbon dioxide in the atmosphere is increasing, 2021)

Elektrik üretiminde günümüzde tercih edilen enerjinin yenilenebilir enerji olması, çevre kirliliğinde büyük oranda azalma gösterecektir. Bu anlamda rüzgâr enerji santrallerinin kullanımı gün geçtikçe giderek yaygınlaşmaktadır (Omar & Saltan; Saltan & Omar). Rüzgâr enerjisi santralleri ile gelecekte dünyadaki elektrik ihtiyacının büyük oranının karşılanması planlanmaktadır. Şekil 2’de Türkiye’nin 2022 yılı itibariyle rüzgâr enerjisine dayalı elektrik

¹ Kafkas Üniversitesi Mühendislik Mimarlık Fakültesi

² Kafkas Üniversitesi Mühendislik Mimarlık Fakültesi

kurulu gücü ve Şekil 3'te Türkiye'nin 2022 yılı itibariyle rüzgâr enerjisinin toplam kurulu güce oranı gösterilmiştir (ETKB, 2022b).

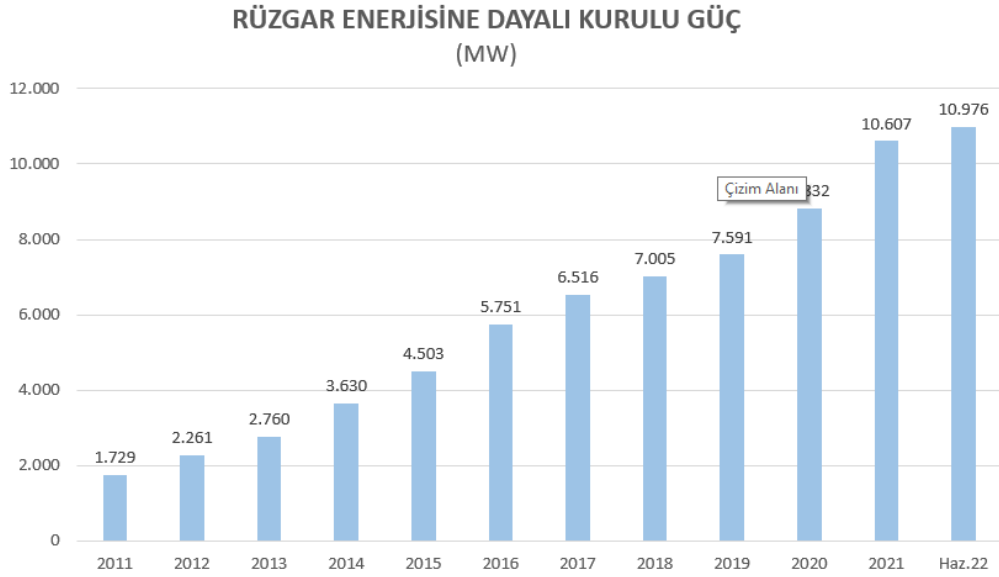

Şekil 2. Türkiye'nin 2022 yılı itibariyle rüzgâr enerjisine dayalı elektrik kurulu gücü (ETKB, 2022b)

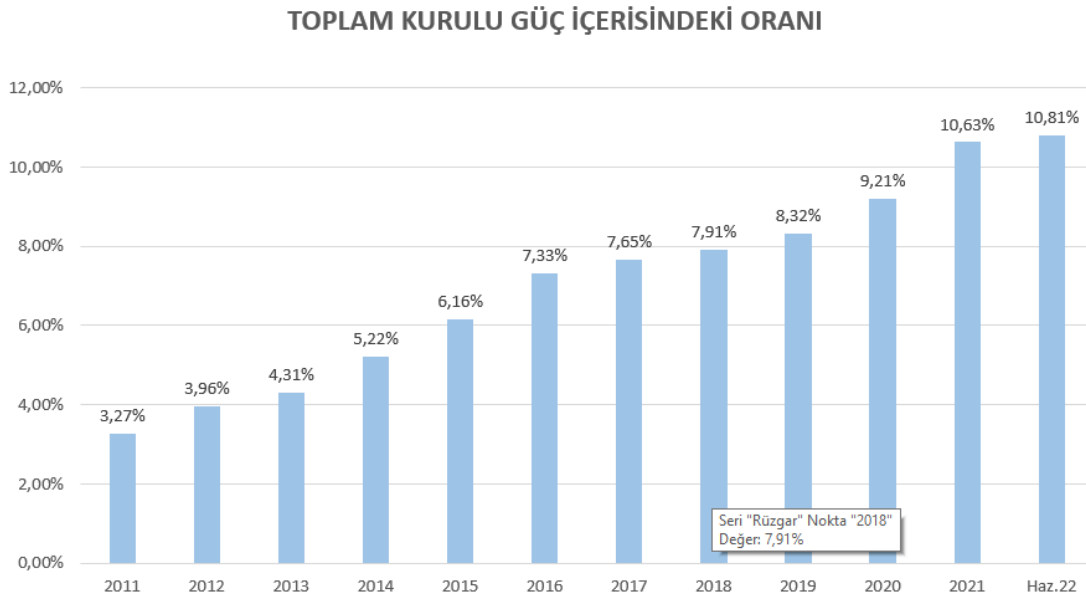

Şekil 3. Türkiye'nin 2022 yılı itibariyle rüzgâr enerjisinin toplam kurulu güce oranı (ETKB, 2022b)

Enerji üretimi bakımından önemli bir yere sahip olan rüzgâr enerji santrallerinden elektrik enerjisi elde edilmesi ile ilgili birçok çalışma yapılmıştır. Türbin verimi açısından olumlu sonuç alınan çalışmaların yanı sıra bazı noktalarda hatalı yer seçimi, doğru yapılmayan etüt gibi çeşitli nedenlerden dolayı olumsuz sonuçlar da elde edildiği çalışmalarda görülmüştür.



Şekil 4'te Rüzgâr enerji santralinin görünümü (Al-Ahmar et al., 2008)

Fosil kökenli enerji kaynaklarının dezavantajları göz önüne alındığında özellikle enerji üretiminde fosil kaynak tüketimi azaltılarak yenilenebilir enerji kaynaklarına yönelim giderek artmaktadır. CO₂ emisyonunun büyük bölümü elektrik üretiminde kullanılan fosil yakıtlardan dolayı oluşmaktadır. Elektrik üretiminde tercih edilen enerjinin yenilenebilir enerji olması, çevre kirliliğinde büyük oranda azalma gösterecektir. Bu çalışmada elektrik enerjisi üretiminde önemli bir yere sahip olan rüzgâr enerji santralleri kurulumunda yer seçimi ve aşamaları incelendi. Sonuç olarak rüzgâr enerji santrali kurma aşamaları; lisans alınması, ön etüt çalışmaları, rüzgâr hızı ölçümü, kapasite faktörü belirleme, detaylı inceleme çalışmaları, arazinin yapısının incelenmesi, trafo merkezine uzaklık, arazinin maliyeti, fizibilite raporunun hazırlanması ve lisans başvurusundan oluştuğu belirlendi.

2. RÜZGÂR ENERJİ SANTRALİ KURMA AŞAMALARI

Rüzgâr enerji sistemleri insanoğlunun refah ve yaşam seviyesinin artmasına, üretimin artmasına, ekonomik büyümeye, enerji maliyetlerinin azalmasına neden olmaktadır. Politik ve sosyo-ekonomik bakımından dış ülkelere bağımlı olmaktan kurtulabilmek için ve ülkeler kendi öz kaynaklarını kullanmada toplumların bilinci artmaktadır. Ülkemiz rüzgâr enerjisi açısından birçok ülkeye göre daha yüksek kapasiteye sahiptir. Türkiye'nin rüzgâr enerjisi atlası Şekil 5'de verilmiştir (ETKB, 2022a). Rüzgâr enerjisi atlası incelendiğinde Ege bölgesi, Akdeniz bölgesi, Marmara bölgelerinin rüzgâr enerjisi açısından zengin olduğu görülmektedir.

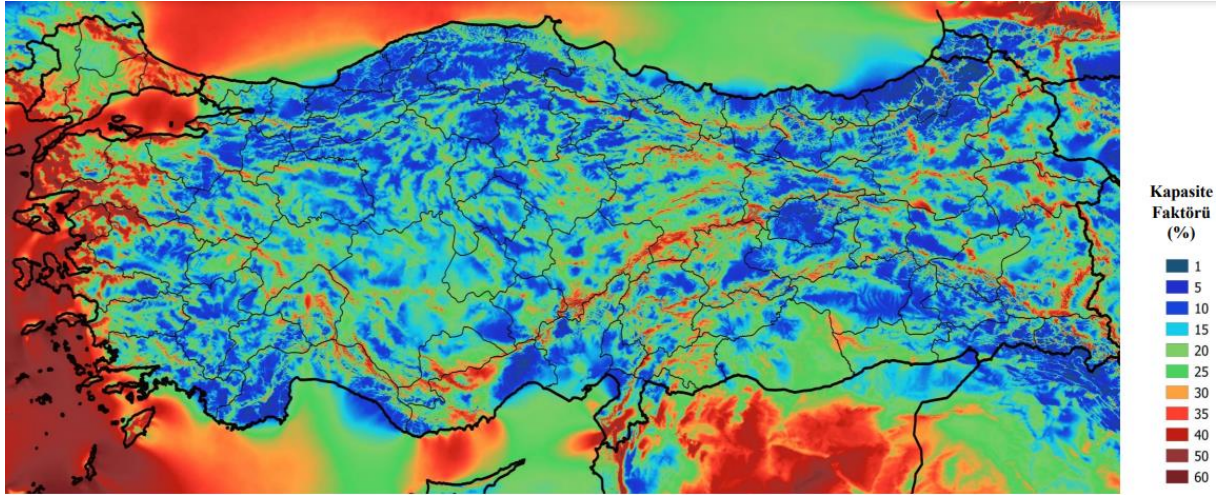

Şekil 6'te Türkiye'nin kapasite faktörü haritası (ETKB, 2022a)

2.3. Detaylı İnceleme Çalışmaları

Bölge seçimi çalışması bittikten sonra tesisin nereye kurulacağı ve türbinlerin nereye konulacağı belirlenmelidir. Seçilmiş bölgede ayrıntılı incelenmeler yapılmalıdır. Ölçüm istasyonundan gelen veriler aracılığıyla dikkat edilmesi gereken durumlar incelenmelidir. Bölgelerin rüzgâr hızı, kapasite faktörleri gibi veriler Enerji ve Tabii Kaynaklar bakanlığı tarafından hazırlanmış ve Türkiye'nin rüzgâr enerjisi potansiyeli atlasında sunulmuştur. Bu atlarda;

- Belirli yüksekliklerdeki günlük, aylık, mevsimlik ve yıllık rüzgâr hızının ortalaması
- Belirli yüksekliklerdeki günlük, aylık, mevsimlik ve yıllık rüzgâr yoğunluğu ve gücü
- 50 m yükseklikte belirlenen rüzgâr türbininin kapasite faktörü
- 50 m yükseklikteki yıllık rüzgâr sınıfları
- 2 m ve 50 m yüksekliklerdeki aylık sıcaklık verileri
- 0 m ve 50 m yükseklik için aylık basınç verileri, verilmektedir (ETKB, 2022a).

Seçilen bölgede var olan başvuru durumlarının araştırılması gerekmektedir. Bunun sebebi "Rüzgâr Enerjisine Dayalı Lisans Başvurularının Teknik Değerlendirilmesi Hakkında Yönetmelik'e" göre daha önceden aynı bölge için herhangi bir başvurunun yapılması durumundan tekrar başvuru yapmak mümkün değildir (Engin, 2015).

2.4. Arazi Yapısının İncelenmesi

Arazinin yapısı rüzgâr enerjisi verimi konusunda büyük önem göstermektedir. Arazi yapısı rüzgâr hızını doğrudan etkilediğinden dolayı titizlikle incelenmesi önemli olan durumlardan birisidir. Bölgenin pürüzlülük oranı hangi ölçüde yüksek ise rüzgâr hızı o kadar düşük olmaktadır. Rüzgâr enerji santrali kurulacak arazinin pürüzlülük oranı yüksek ise türbinin verimlilik oranı düşer. Şekil 7'de yakın bölge içerisinde kurulmuş olan santrallerin birbirinin rüzgâr hızını engellememesi için örnek bir yöntem gösterilmiştir.

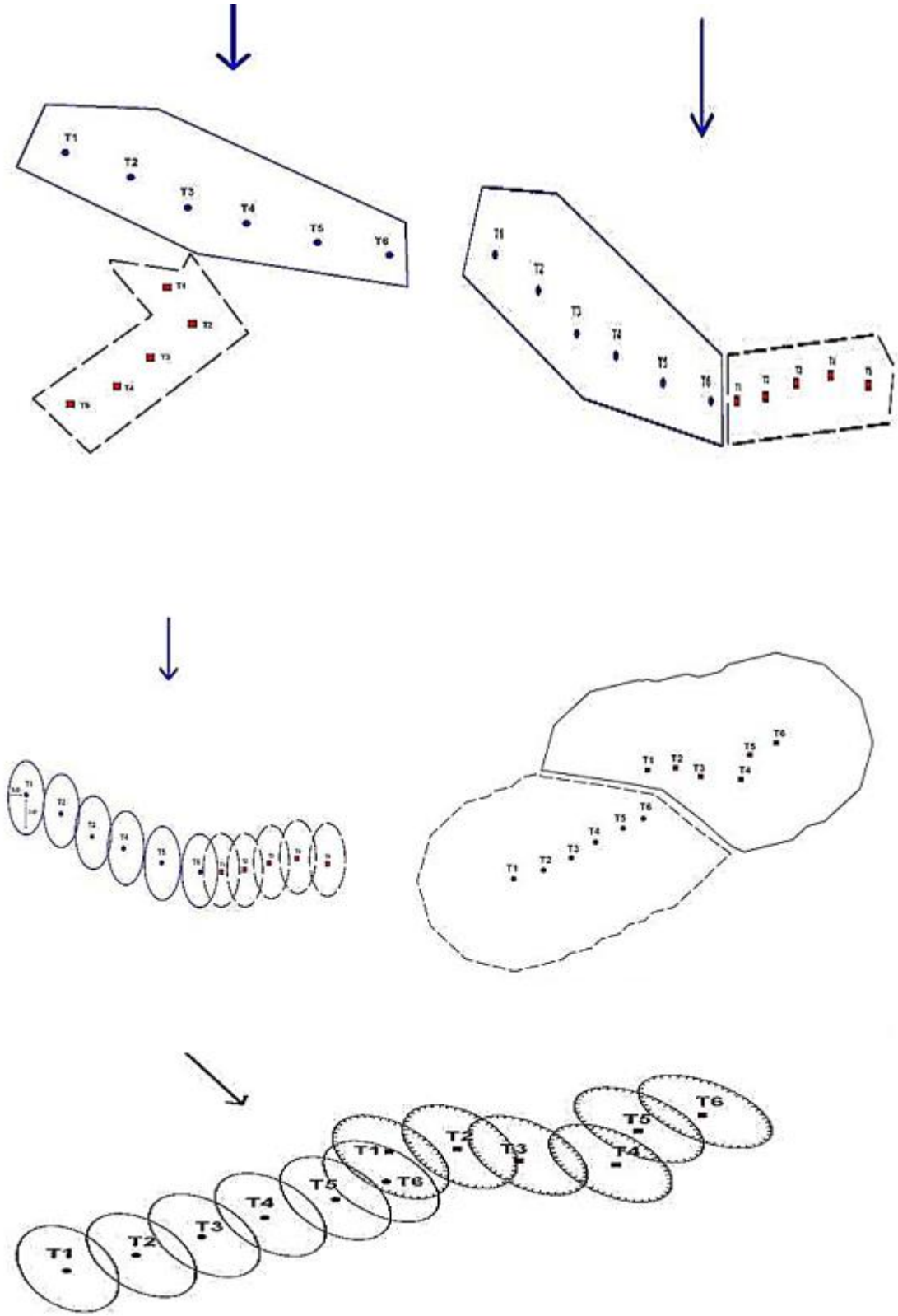

Şekil 7. Yakın bölge içerisinde kurulmuş olan santrallerin birbirinin rüzgâr hızını engellememesi için yöntem (Engin, 2015)

2.5. Trafo Merkezine Uzaklık ve Arazinin Maliyeti

Kurulacak rüzgâr enerji santralının, ulusal şebeke hattına, trafo merkezine ve enerji nakil hatlarına olan mesafesi yatırım maliyetini doğrudan etkileyen faktörlerden biridir. Rüzgâr enerji santralının trafolarına veya enerji nakil hatlarına yakın olması santral kurulum maliyetini azaltacaktır. Çünkü enerji nakli sırasında uzaklıktan doğacak olan kayıplar meydana gelecektir. Kurulacak rüzgâr enerji santralinde enerji naklinin maliyeti aşağıdaki etkenlere bağlıdır.

- Uzaklığa,
- Trafonun tipine,
- Güç santrali kapasitesine,
- Voltaja,
- Hattın yerleşimine bağlıdır.

Bu maliyet 50.000 \$ ile 100.000 \$ arasında değişir. Trafoların maliyeti ise 2.000.000 \$ civarındadır (Engin, 2015). Kurulacak rüzgâr enerji santral tesisinin kurulacağı arazinin gerçek veya tüzel kişilerin özel mülkiyet olması durumunda, arazi sahibi/sahiplerinin veya aynı haklara sahip diğer ortaklarının tümünün arazinin kullanımı için yetki sahibi gerçek ve tüzel kişilerce taahhüt edilmiş belgenin ibraz edilmesi gerekmektedir.

2.6. Fizibilite Raporunun Hazırlanması ve Lisans Başvurusu

Rüzgâr enerji santrali kurulumunda en önemli aşamalardan biri fizibilite raporunun hazırlanmasıdır. Fizibilite raporunda rüzgâr enerji santral kurulum aşamasında bütün alternatiflerin değerlendirilmesi ve en uygun olanın tercih edilmesidir. Burada dikkat edilmesi gereken en önemli husus, türbin maliyetine etki eden ek maliyetlerin % 40 civarında olması gerektiğidir (Engin, 2015). Bütün çalışmalar bittikten ve en uygun kararlar alındıktan sonra EPDK'ya ön lisans başvurusu yapılmaktadır. Rüzgâr enerji santrali lisansı alınırken aşağıdaki hususlara dikkat edilmelidir;

- EPDK tarafından yayınlanan yönetmeliğin incelenmesi,
- Seçilecek olan alanın araştırılması,
- Seçilmiş olan alanın ayrıntılı analizi,
- EPDK'ya lisans için başvuru dilekçesi

4. SONUÇ

Kullanmakta olduğumuz enerji kaynaklarının durumu dikkate alındığında, yenilenebilir enerji kaynaklarından yararlanmak hem çevresel faydaları için hem de sonsuz olduğu için önemlidir. Dünya'daki fosil enerji rezervlerinin tükenme yılı kömür için yaklaşık 200 yıl, petrol için yaklaşık 40 yıl, gaz için yaklaşık 65 yıl olacağı tahmin edilmektedir; fakat rüzgâr için böyle bir tükenme sınırı yoktur. Doğada bulunan bu enerji kaynakları (kömür, petrol, gaz) gelecek yıllarda sonlanacak durumdadır.

Sürekli artan enerji maliyetleri fosil kökenli enerji kaynaklarının büyük kısmını dışarıdan ithal eden Türkiye için bir dezavantajdır. Bu yüzden elektrik enerjisi üretiminin yenilenebilir kaynaklardan sağlanması öncelikli hedeflerden olması gerekmektedir.

Türkiye'nin mevcut enerji kaynaklarının yanında asla tükenmeyecek bir enerji olan rüzgâr enerjisinden de faydalanması gerekmektedir. Elektrik tüketimi giderek artan ülkemizin, ihtiyaç duyulacak elektrik enerjisini rüzgâr enerjisinden elde edilebilecek kapasitesini kullanmasına yönelik çalışmalar mevcuttur. Nitekim 2022 yılı itibariyle Türkiye'nin rüzgâr enerjisinden elde ettiği elektrik enerjisi gücü 10.976 MW iken bu gücün toplam kurulu güç içerisindeki oranı % 10,81 olarak gelişme göstermiştir (ETKB, 2022b).

KAYNAKÇA

Al-Ahmar, E., Benbouzid, M., Amirat, Y., & Elghali, S. B. (2008). DFIG-based wind turbine fault diagnosis using a specific discrete wavelet transform. Paper presented at the 2008 18th International Conference on Electrical Machines.

Carbon dioxide in the atmosphere is increasing. (2021). <https://www.globalchange.gov/browse/indicators/atmospheric-carbon-dioxide>.

Engin, D. (2015). Türkiye’de rüzgâr enerji santrali nasıl kuruluyor <http://www.enerjimag.com>.

ETKB. (2022a). Türkiye’nin Rüzgâr Enerjisi Potansiyeli Atlası. Enerji ve Tabii Kaynaklar Bakanlığı, <https://repa.enerji.gov.tr/REPA/bolgeler/TURKIYE-GENELI.pdf>.

ETKB. (2022b). Türkiye’nin rüzgâr enerjisine dayalı elektrik kurulu gücü. Enerji ve Tabii Kaynaklar Bakanlığı.

Omar, M. A. (2022). Investigation of Burners Used in Wall-Hung Combi-Boilers: A Comparative and CFD Study. *Environmental Engineering & Management Journal (EEMJ)*, 21(12).

Omar, M. A., & Altınışik, K. (2016). Simulation of hydrogen production system with hybrid solar collector. *International Journal of Hydrogen Energy*, 41(30), 12836-12841.

Omar, M. A., Altınışik, K., & Reşitoğlu, İ. A. (2015). Kombiler İçin Yarı Küresel Gözenekli Metal Matris Yakıcının Geliştirilmesi. *Isı Bilimi ve Tekniği Dergisi*, 35(2), 137-143.

Omar, M. A., & Saltan, G. Examination of Wind Power Plant (Res) Establishment. *Proceedings of the 4th International Conference on Advances in Natural & Applied Science Ağrı, Turkey, 19-22 June 2019*.

Othan, O., & Omar, M. A. (2023). Bir hastane için iki farklı birleşik ısı ve güç sisteminin termo-ekonomik incelemesi. *Gazi Üniversitesi Mühendislik Mimarlık Fakültesi Dergisi*, 38(3), 1467-1480.

Saltan, G., & Omar, M. A. Comparison of Softwares Used for Determining Wind Energy Potential. *Proceedings of the 4th International Conference on Advances in Natural & Applied Science Ağrı, Turkey, 19-22 June 2019*.

Güneş Enerjisinin Dönüşümünde Kullanılan Düzlemsel Güneş Kolektörlerinde Verim

Volkan HAMDEMİR¹
Muhammed Arslan OMAR²

1. Giriş

Fosil enerji kaynaklarının tükenme riski, maliyetlerinin yüksek olması ve çevreye verdiği zararlar dikkate alındığında alternatif enerji kaynaklarının bulunması ve kullanılması kaçınılmaz gözükmetedir (Omar, 2022; Omar & Altinişik, 2016; Omar, 2019). Bu anlamda alternatif enerji kaynaklarının rüzgâr enerjisi, güneş enerjisi, biyogaz enerjisi gibi birçok türü yaygınlaşarak kullanılmaktadır (Omar & Saltan, 2019; Saltan & Omar, 2019). Ülkemizin Akdeniz kuşağında yer alması ve güneşlenme süresinin yüksek olması nedeni ile güneş enerjisinden enerji üretimi ayrıca önem kazanmaktadır. Bu anlamda Türkiye'nin güneş enerjisi potansiyelinin incelenmesi, bu enerji sistemlerinin en yüksek verimle kullanılarak güneş kolektörlerinin uygulanmasının yaygınlaştırılması gerekir.

Güneş enerjisi dünyamızın ve dünyadaki bütün canlıların en önemli enerji kaynağıdır. Güneşten dünyaya gelen enerjinin tamamı yeryüzüne ulaşmazken, bu enerjinin % 30 yansıma, % 20 hava kürede kaybolur ve %50 enerji dünya yüzeyinde soğrulmaktadır. Yüzeye ulaşan güneş enerjisi ise çeşitli dönüşümlere uğrar (Hamdemir & Omar, 2019; Omar & Hamdemir, 2019). Güneşten gelen enerjinin büyük bir kısmı bitkiler tarafından toplanır ve fotosentez için kullanılır. Güneş enerjisi sayesinde buharlaşmalar ve atmosfer su döngüsü meydana gelir bunun yanı sıra, akarsu rejimlerini ve rüzgârların oluşumunda dolaylı yollardan etkiler. Güneş enerjisi yeryüzünde doğal ve yapay dönüşüme uğrar.

Güneş enerji sistemlerinin verimli bir şekilde kullanılabilmesi için uygulanacak güneş kolektörü türünün belirlenmesi ve sistem tasarımının özenle yapılarak, ihtiyaca cevap verebilmesi önemlidir (Hamdemir & Omar, 2019; Omar & Hamdemir, 2019). Bu çalışmada fosil kökenli enerji kaynaklarına alternatif olan, temiz enerji kaynakları içinde en yaygın kullanıma sahip olan, güneş enerjisinin dönüşümünde kullanılan güneş kolektörleri ve güneş kolektörlerini oluşturan elemanlar ve bu sistemlerin verimini arttıran çeşitli parametreler incelenmiştir.

2. Güneş Kolektörleri

Güneş enerji sistemleri, ısı sistemleri ve elektrik sistemleri olmak üzere iki türden oluşmaktadır (Öztürk, 2012). Güneş ısı sistemlerinde güneş enerjisi ısı enerjisine dönüştürülerek ısı enerjisinin gerektiği yerlerde kullanılmak üzere enerji elde edilmektedir. Güneş elektrik sistemlerinde ise güneş enerjisini doğrudan elektrik enerjisine dönüştürülerek elektrik enerjisi elde edilmektedir. Güneş elektrik sistemlerinde elektrik enerjisi üretmek için fotovoltaiik hücreler kullanılmaktadır.

Bu çalışmada güneş enerjisini ısı enerjisine dönüştüren güneş ısı sistemleri ve sıcak su üretiminde kullanılan sistemler incelenmiştir. Güneş ısı sistemleri elde edilen sıcaklığa göre

¹ Karayolları 18. Bölge Müdürlüğü

² Kafkas Üniversitesi Mühendislik Mimarlık Fakültesi

yüksek sıcaklık sistemler ve düşük sıcaklık sistemler olarak iki türden oluşmaktadır (Öztürk, 2008). Yüksek sıcaklık güneş ısıl sistemleri güneş ışınlarını odaklayarak yoğunlaştırılması metodu ile yüksek miktarlarda ısı enerjisi elde edilmesinden oluşmaktadır.

Yüksek sıcaklık güneş ısıl sistemleri ile elde edilen ısı enerjisi ile buhar üretilerek buhar türbinlerinde elektrik enerjisi üretimi için kullanılmaktadır (Öztürk, 2012). Güneş ışınlarının odaklamak ve yoğunlaştırılması için doğrusal yoğunlaştırıcı ve noktasal yoğunlaştırıcı sistemler kullanılır. Yüksek sıcaklık güneş ısıl sistemleri merkezi güç kuleli sistemler (heliostatlar), parabolik oluk, parabolik çanak sistemlerden oluşmaktadır (Öztürk, 2008).

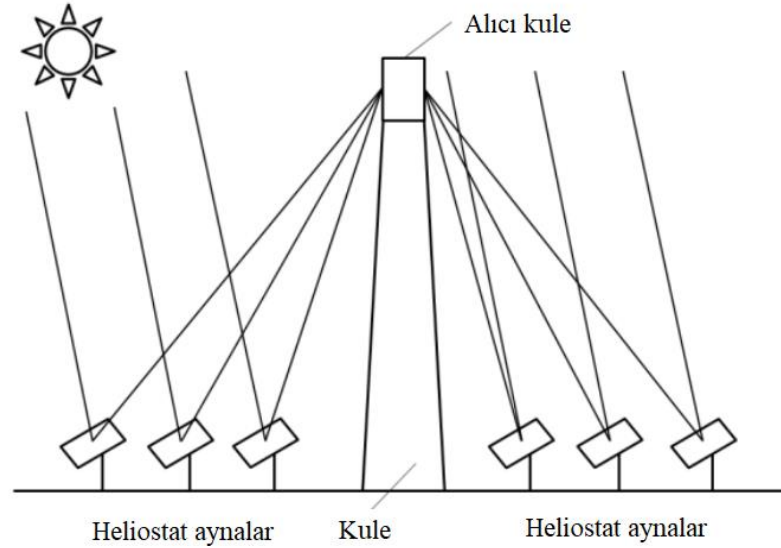

Şekil 1. Yüksek sıcaklık güneş ısıl sistemleri (Matsubara & ark., 2014)

Düşük sıcaklıklı sistemler genellikle konutların, iş yerlerinin, hastanelerin ve fabrikaların düşük sıcaklık ısı enerjisi ihtiyacının karşılanması için kullanılan sistemlerdir. Bu sistemler ile üretilen ısı enerjisi mahal ısıtma, sıcak su temini, yüzme havuzu suyunun ısıtılması amacı ile kullanılmaktadır. Düşük sıcaklıklı sistemler, düzlemsel güneş kollektörü, vakumlu güneş kollektörü, ürün kurutucu sistemler, güneş ile pişirme sistemler, su arıtma sistemleri ve sera ısıtma sistemleri gibi birçok türden oluşmaktadır (Öztürk, 2012). Güneş ısıl sistemlerinin bir türü olan düzlemsel güneş kollektörleri en yaygın olarak kullanılan sistemlerdir. Düzlemsel güneş kollektörleri genellikle konutlarda sıcak su ve ısıtma amacıyla kullanılır.

2.1. Düzlemsel Güneş Kollektörleri

Düzlemsel güneş kollektörler güneş ışınımını toplayarak bir akışkana (bu akışkan su veya başka bir akışkan olabilir) aktaran sistemlerdir. Düzlemsel güneş kollektörleri genellikle konutlarda sıcak su ihtiyacını karşılamak için kullanılır. Ulaşımları sıcaklık yaklaşık ~ 70 °C 'dir. Enerjiyi toplayan güneş kollektörleri genel olarak suyun bulunduğu depo, borular, pompa, soğurucu tabaka ve kontrol sistemlerinden oluşur. Güneş kollektörleri tabii dolaşım ve zorlanmış dolaşım türlerinden oluşur. Ayrıca her iki sistem kapalı sistem ve açık sistem olarak tasarlanırlar (Öztürk, 2012). Şekil 2'de düzlemsel güneş kollektörünü oluşturan bölümler gösterilmiştir.

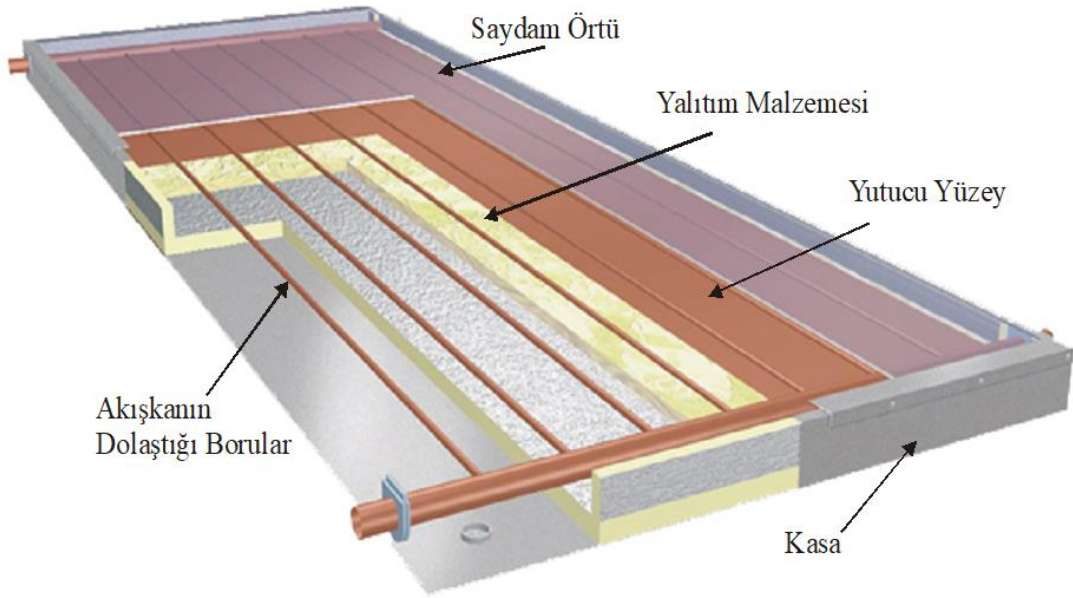

Şekil 2. Düzlemsel güneş kolektörünün bölümleri (Çetiner & Bulut)

2.1.1. Doğal Dolaşımli Sistemler

Doğal dolaşımli sistemlerde su kendiliğinden sistemde dolaşmaktadır, burada temel prensip ısınan suyun yoğunluğu azaldığı için su yükselir ve dolaşım bu sayede sağlanmaktadır. Bu sistemde deponun kolektörden en az 30 cm yukarda olması gerekir. Deponun aşağısından alınan su kolektörde ısınarak yoğunluğu azalır ve yükselir ve deponun üst kısmına ulaşır bu şekilde dolaşım sağlanarak su ısıtılmaktadır. Bu sistemlerin maliyeti ucuzdur ve kapasiteleri düşüktür. Aşağıda Şekil 3’de doğal dolaşımli sistemin sistem elemanları ve genel görüntüsü verilmiştir.

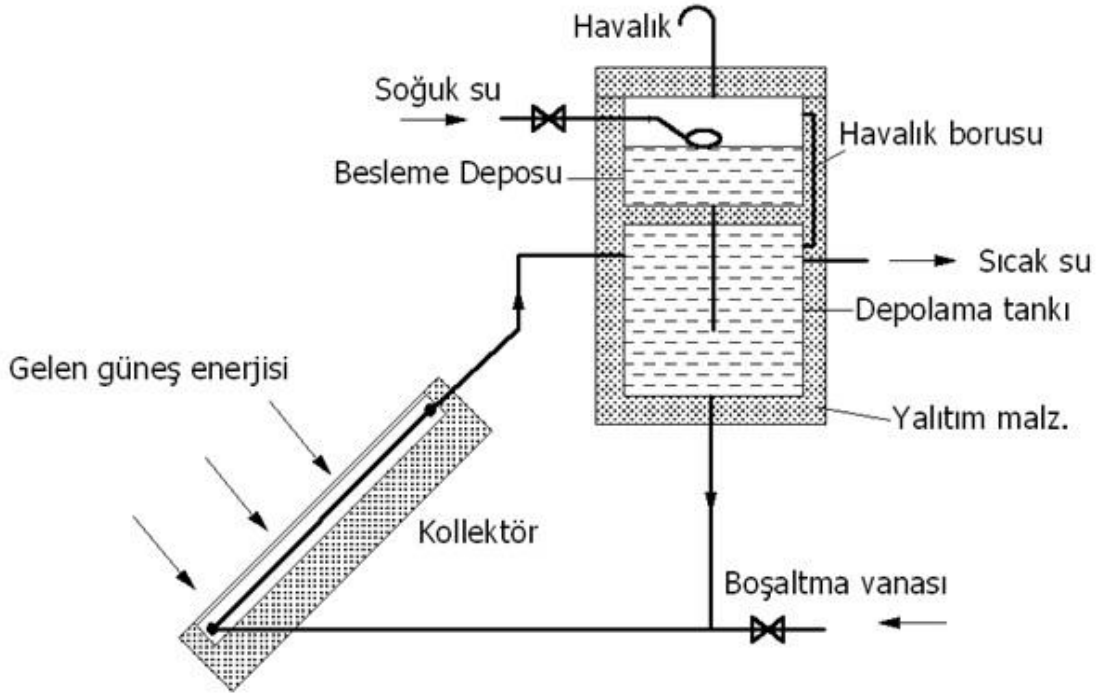

Şekil 3. Tabii dolaşımli sistemler (Çetiner & Bulut)

2.1.2. Zorlanmış Dolaşımli Sistemler

Pompa sistemler olarak da bilinen bu güneş kolektörlerinde akışkan sistemde pompa yardımıyla dolaştırılmaktadır. Büyük sistemlerde dolaşımın zor olduğundan dolayı bu sistemlerin kullanılması zorunludur. Kollektör çıkışına ve depoya konulan denetleyici sensörler yardımıyla belirli bir sıcaklığın altına düşen suyun sıcaklığını arttırmak için pompa devreye girerek sıcak suyun tekrar depoya gelmesi sağlanmaktadır. Depo ve kollektör çıkışındaki suyun sıcaklığı birbirine yakın değerlere ulaşınca pompa su basmayı durdurur. Bu sistemlerde sensörler ve pompanın zaman zaman arıza yapmasından dolayı tabii dolaşımli sistemlere göre daha maliyetli ve işletilmesi zordur. Zorlanmış dolaşımli güneş kollektörünün şeması Şekil 4’de verilmiştir.

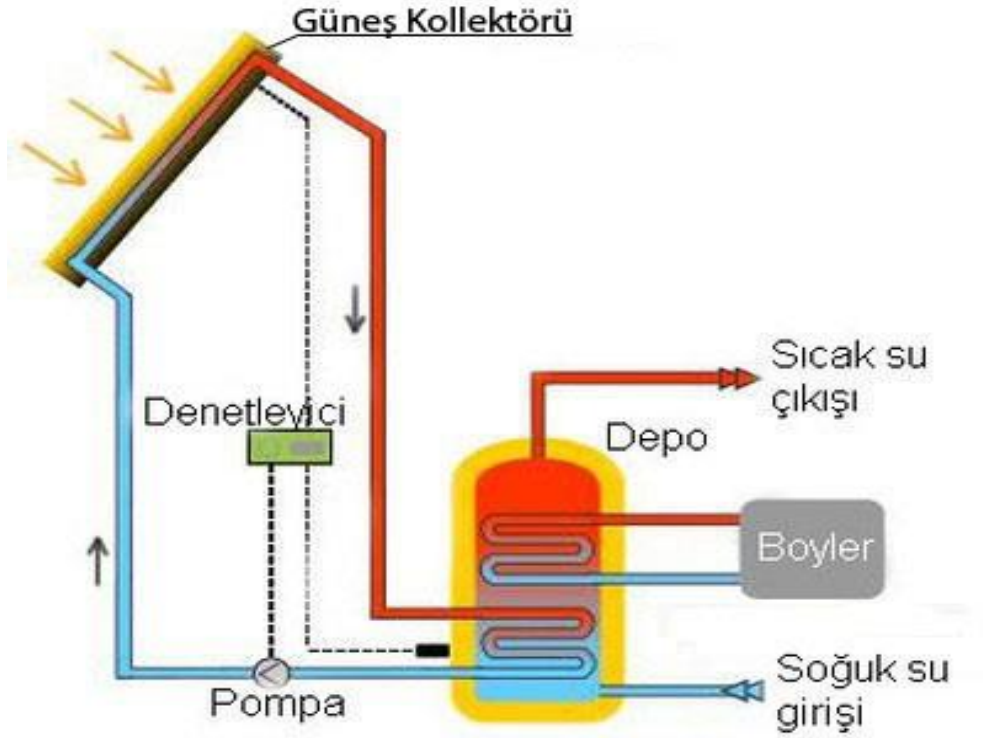

Şekil 4. Zorlanmış dolaşımli sistem şeması (Çetiner & Bulut)

2.1.3. Açık Devre Sistemler

Açık devre dolaşımli sistemlerde kollektörde dolaşan su ile kullanım suyu aynıdır. Sıcak bölgelerde kullanılmaya uygun sistemlerdir. Açık devre sistemlerin en büyük olumsuzluğu ise sistemde dolaşan suyun borularda kireçlenmeye ve korozyona neden olmasıdır. Açık devre dolaşımli sistemler, kapalı devre dolaşımli sistemlere göre verimleri yüksektir ve maliyetleri ucuzdur. Açık devre dolaşımli sistemlerin avantajları aşağıdaki gibi sıralanabilir.

- Çok kısa sürede sıcak su elde edilir.
- Don olaylarının görülmediği yerlerde kullanılır.
- Kollektörlerde ısınan su doğrudan kullanıma hazırdır.
- Şebeke suyu kesilmesi halinde besleme deposu devreye girer.

2.1.4. Kapalı Devre Sistemler

Kapalı devre sistemler ısıtma akışkanı ile kullanım suyunun birbirinden farklı olduğu sistemlerdir. Kapalı devre güneş kollektöründe ısınan su bir ısı eşanjör sistemi sayesinde ısısını kullanım suyuna aktarmaktadır.

3. GÜNEŞ KOLLEKTÖRLERİNDE VERİM

Güneş kollektörlerinden en iyi şekilde yararlanmak için kollektörün kurulacağı bölgenin yıllık güneşlenme süresi ve güneş ışınlarının geliş açısı iyi bilinmeli, kollektörün yönü ona göre konumlandırılmalıdır. Güneş kollektörlerinde sistemin en önemli kısmı güneşi soğuran toplaç kısmıdır. Bu sistemlerde verimi arttırmak için birçok farklı çalışmada incelenen birçok farklı yöntem bulunmaktadır. Güneş kollektörlerinin verimi üzerinde etkili olan en önemli bölümler aşağıda incelenmiştir.

3.1. Güneş Kollektörü Saydam Örtüsü

Güneş enerjisinin temas ettiği ilk yüzeydir ve şeffaftır. Bu yüzey güneş ışınları maksimum oranda geçirecek şekilde dizayn edilmelidir. Üst örtü olarak cam veya plastik esaslı malzemeler kullanılmaktadır. Saydam örtü aynı zamanda taşınım ile çevreye olan ısı kaybını önleyerek sistemi dış etkilerden korumaktadır. Saydam örtü olarak genellikle 3 mm kalınlığa sahip cam malzeme kullanılmaktadır. Cam üzerine düşen güneş ışınımının görülebilir kısmını yani yaklaşık olarak % 82 -90'nını geçirme özelliğine sahiptir.

Cam malzemenin soğurduğu güneş ışınım miktarı camın içindeki Fe₂O₃ içeriğine bağlı olarak değişir. Soğurulan miktar demir oranının artmasına bağlı olarak artar yani demir oksit oranı yüksek saydam örtü kullanılması soğurulan ışınım miktarını artırarak verimi artırır. Aynı zaman saydam örtü üzerine uygulanan asit banyosu uygulanarak saydam örtünün geçirgenliği yaklaşık %6 ile %7 arasında artış sağlanabilir. Saydam örtü olarak genellikle temperlenmiş cam kullanılır. Saydam örtünün güneş ışınımı geçirgenliği yüksek, ısı ışınımı geçirgenliği düşük olması istenir. Bunun yanı sıra saydam örtünün yansıtma oranı düşürmek ve verimini arttırmak için cam yüzeyine yansıtma önleyici metalik florid malzeme uygulanabilmektedir. Cam, akrilik, cam elyafı polyester ve polikarbonat gibi malzemeler iyi optik özelliklere sahiptir. Aşağıda Tablo 1'de bazı saydam örtü malzemelerin optik özellikleri verilmiştir.

Tablo 1. Saydam örtü malzemelerinin optik özellikleri (Öztürk, 2012)

Malzeme	Kalınlık mm	Güneş Işınımı			Uzun Dalga Işınımı		
		Geçirme %	Yansıtma %	Soğurma %	Geçirme %	Yansıtma %	Soğurma %
Levha cam	3-4	83-91	8-9	1-8	0-3	11-15	85-88
Akrilik	2-3	88-92	9	3	2	8	90
Politamonat	3	76-89	16	8	4-6	-	-
Cam elyafı polyester	1	82-90	9	9	3-6	5	92
Film PVF (teflon)	0.1	90-94	8	1.2	40-43	4-8	5973
FEB (teflon)	0.0025-1	95 - 97	4	0.1	54 - 58	2 - 7	35 - 44
PVC	0,3	85	-	-	-	-	-

3.2. Soğurucu Plaka

Soğurucu plaka güneş kolektörlerinin en önemli kısmıdır. Bu plaka sayesinde güneş ışınları soğurularak ısıya dönüştürülüp akışkana iletilmektedir. Soğurucu plakaların yüzeyi genelde koyu renklidir hatta yutuculuğu arttırmak için siyah renge boyanarak kullanılmaktadır. Soğurucu plakada elde edilen ısı enerjinin akışkanın geçtiği borulara en iyi şekilde iletebilmesi için ısı iletim katsayısının yüksek olması gerekir. Soğurucu plaka imalatında bu yüzden bakır veya çelik ve alüminyum kullanılmaktadır. Soğurucu plakada seçici yüzey kullanılarak verim ortalama %5 oranında arttırabilmektedir. Soğurucu plaka ile temas eden borularda temas yüzey alanı büyük önem arz etmektedir. Soğurucu plakanın verimini arttırmak için çeşitli işlemler uygulanmaktadır bu işlemler aşağıdaki verilmiştir.

3.2.1. Soğurucu Plaka Yüzey Kaplamaları

Soğurucu plaka olarak kullanılan malzemelerin güneş ışınımı yutma oranlarını arttırmak için üst katmanları güneş ışınımı yutma kabiliyeti yüksek olan malzemeler ile kaplanmaktadır. Kaplama yöntemleri ve türleri aşağıda verilmiştir.

- Siyah boya ile boyama
- Seçici/selektif yüzey kaplamaları
- Yüzeye yapıştırılabilen yarı selektif siyah bant/örtü,
- Siyah renkli plastik esaslı malzemeler

Siyah boyalı yüzey oluşturmak için soğurucu plakanın yüzeyi özel mat siyah boya ile mikron mertebesinde ince bir film tabaka oluşturularak boyanmaktadır. Siyah boyalı yüzey imalatında genellikle akrilik, polyster ve epoksi reçine temelli malzemeler kullanılmaktadır.

Seçici/selektif yüzeyler kısa dalga boylu ışınımını yutuculuğu yüksek ve uzun dalga boylu güneş ışınımını yayıcılığı düşük olan yüzeylerdir. Bu nedenle soğurucu plakanın sıcaklığını yükselterek akışkanın geçtiği borunun ısınmasına ve akışkan sıcaklığının artmasına neden olmaktadır. Seçici/selektif yüzeyler güneş kolektöründe verimin artmasına neden olmaktadır. Seçici/selektif yüzey oluşturmak için demir oksit, alüminyum oksit, siyah krom, siyah nikel, siyah bakır gibi malzemeler kullanılmaktadır.

Soğurucu plakaların imalatında genellikle bakır, alüminyum, çelik ve paslanmaz çelik gibi metaller tercih edilmektedir. Tablo 2'de yutucu yüzey olarak kullanılan malzemelerin özellikleri gösterilmiştir.

Tablo 2. Yutucu yüzey olarak kullanılan malzemelerin özellikleri

Malzeme	Isı iletim katsayısı W/m-K	Yoğunluk kg/m ³
Bakır (Alghoul, Sulaiman, Azmi, & Wahab, 2005)	401	8690
Çelik (Alghoul, Sulaiman, Azmi, & Wahab, 2005)	46	7850
Alüminyum (Majid, & ark., 2015)	200	2700
Paslanmaz çelik (Majid, & ark., 2015)	16,2	8000

3.3. Güneş Kollektörü Isı Yalıtımı ve Kollektör Kasası

Kollektörden ısı kaybını minimuma indirmek için güneş kollektörünün yanları ve alt tarafı ısı yalıtım malzemesi ile kaplanmaktadır. Isı yalıtım malzemesi olarak cam yünü, taş yünü, strafor (polistiren köpük) ve poliüretan köpük kullanılmaktadır. Güneş kollektöründe kullanılan ısı yalıtım malzemelerinin ısı iletim katsayısının düşük olması, neme ve yüksek sıcaklığa karşı direncinin yüksek olması, mukavemetli olması, yanma özelliğinin olmaması ve hafif olması istenmektedir. Tablo 3'te güneş kollektöründe kullanılan yalıtım malzemelerinin özellikleri gösterilmiştir.

Tablo 3. Güneş kollektöründe kullanılan ısı yalıtım malzemelerinin özellikleri

Yalıtım malzemesi	Isı iletim katsayısı W/m-K	Yoğunluğu kg/m ³
Cam yünü (Hasanzadeh et al., 2023)	0,033-0,046	8-150
Taş yünü (Hasanzadeh et al., 2023)	0,033-0,046	13-240
EPS (Ferrarini et al., 2016)	0,040	17
Poliüretan köpük (Ferrarini et al., 2016)	0,0259	44

Kasalar genellikle metal ve plastik malzemeden üretilmektedir. Plastikten üretilen kasalar sıcaklığa ve çevresel etkilere karşı en az metal kasalar kadar dayanıklıdır. Kasanın kollektör giriş ve çıkış kısımlarında özellikle sızdırmazlık sağlanması gerekir. Kasada ısı genleşmenin olacağı bağlantı yerlerinde sızdırmazlığı sağlamak için conta kullanılmalıdır. Kasa içinde oluşan su buharını dışarı atmak için kasa kenarlarına 2-3 mm çapında hava delikleri açılması gerekir.

3.4. Deney Standartları

Güneş kollektörü imalatında verimi artırmak için belirli testlerin yapılması gerekmektedir. Bu verim testleri ile çeşitli firmalar tarafından üretilen güneş kollektörlerinin kataloglarda belirtilen verimleri ne kadar yakaladıklarının ölçülmesi ve enerji etkinliğinin artırılması amaçlanmaktadır. Bu nedenle hazırlanan bazı standartlar aşağıdaki gibidir (Türk Standartları Enstitüsü, 2023);

- TS4801 Güneş Enerjisi Toplayıcıları – Isıl Performans Deney Metotları
- ASHRAE 93-77 Methods of Testing to Determine the Thermal Performance of Solar Collectors
- ISO 9806-1 Thermal Performance of Glazed Liquid Heating Collectors Including Press Drop
- NBSIR-74-635 Method of Testin for Rating Solar Collectors Based on Thermal Performance

Bu standartlarda iklimsel faktörlere bağlı olarak kurulacak deney düzenekleri, deney şartları, güneş kollektörlerinin ısı verimliliği-kollektör anlık veriminin hesaplanması için kurulan enerji dengeleri ve test metotları tanımlanmıştır. Türk Standartlarına göre güneş kollektörlerinin testi ise TS 3680, TST EN ISO 9806 ve TS 4801 'de tanımlanmıştır. Buna göre deney şartları, kullanılması gereken cihazlar ve hassasiyetleri bu standartlara göre yapılmaktadır.

4. SONUÇ

Fosil enerji kaynaklarının maliyetlerinin yüksekliđi, çevreye verdiđi zararlar ve tükenme riskinin olması nedeni ile alternatif enerji kaynaklarının kullanılması bir zorunluluk olmaktadır. Ülkemizin güneşlenme süresinin yüksek olması nedeni ile özellikle Türkiye’de güneş enerjisinden enerji üretimi ön plana çıkmaktadır. Bu nedenle Türkiye’nin güneş enerji potansiyelinin incelenerek bu sistemlerin yüksek verimle uygulanmasının yaygınlaştırılması gerekmektedir. Bu amaçla bu çalışmada güneş enerji sistemlerinin türleri, güneş kolektörlerini oluşturan elemanlar ve bu sistemlerin verimini arttıran çeşitli parametreler incelenmiştir. Düzlemsel güneş kolektörlerinde verim açısından sistemin en önemli bölümünün güneşi soğuran toplaç olduđu belirlenmiştir. Güneş kolektörlerinden en iyi şekilde yararlanmak için ve bu sistemlerin verimli bir şekilde kullanılabilmesi için aşağıdaki hususlara dikkat edilmesi gerekmektedir.

- Güneş kolektör türünün doğru belirlenmesi,
- Sistem tasarımının uygun yapılması,
- Kollektör kurulacak bölgenin seçimine dikkat edilmesi,
- Yıllık güneşlenme süresinin belirlenmesi,
- Güneş ışınlarının geliş açısının bilinmesi,
- Kollektör yönünün doğru konumlandırılması.

KAYNAKÇA

Alghoul, M., Sulaiman, M., Azmi, B., & Wahab, M. A. (2005). Review of materials for solar thermal collectors. *Anti-Corrosion methods and materials*, 52(4), 199-206.

Çetiner, C., & Bulut, H. Güneş Enerjisi Laboratuvar Föyü.

Ferrarini, G., Bison, P., Bortolin, A., & Cadelano, G. (2016). Thermal response measurement of building insulating materials by infrared thermography. *Energy and Buildings*, 133, 559-564.

Hamdemir, V., & Omar, M. A. Güneş Kollektörlerinde Kullanılan Yüzey Kaplamalarının Karşılaştırılması. *International Conference On Mathematics – Engineering – Natural & Medical Sciences*, Erzurum, Turkey, 2019

Hasanzadeh, R., Azdast, T., Lee, P. C., & Park, C. B. (2023). A review of the state-of-the-art on thermal insulation performance of polymeric foams. *Thermal Science and Engineering Progress*, 101808.

Majid, Z. A. A., Razak, A., Ruslan, M. H., & Sopian, K. (2015). Characteristics of solar thermal absorber materials for cross absorber design in solar air collector. *International Journal of Automotive and Mechanical Engineering*, 11, 2582.

Matsubara, K., Kazuma, Y., Sakurai, A., Suzuki, S., Soon-Jae, L., Kodama, T., . . . Yoshida, K. (2014). High-temperature fluidized receiver for concentrated solar radiation by a beam-down reflector system. *Energy Procedia*, 49, 447-456.

Omar, M. A. (2019). Hastanelerin Isıtılması için Gereken Enerjinin Güneş Enerjisi ile Karşılanması,. *International Conference On Engineering & Natural Sciences-4*, October 18-20, 2019/Ankara-Turkey.

Omar, M. A. (2022). Investigation of Burners Used in Wall-Hung Combi-Boilers: A Comparative and CFD Study. *Environmental Engineering & Management Journal (EEMJ)*, 21(12).

Omar, M. A., & Altinişik, K. (2016). Simulation of hydrogen production system with hybrid solar collector. *International Journal of Hydrogen Energy*, 41(30), 12836-12841.

Omar, M. A., & Hamdemir, V. Güneş Kollektörlerinde Verimi Etkileyen Önemli Bölümlerin İncelenmesi. *International Conference On Mathematics – Engineering – Natural & Medical Sciences*, Erzurum, Turkey, 2019

Omar, M. A., & Saltan, G. Examination of Wind Power Plant (Res) Establishment. *Proceedings of the 4th International Conference on Advances in Natural & Applied Science Ağrı*, Turkey, 19-22 June 2019

Öztürk, H. H. (2012). Güneş enerjisi ve uygulamaları, *Birsen Yayınevi*.

Öztürk, H. H. (2008). Yenilenebilir enerji kaynakları ve kullanımı, *Teknik Yayınevi*.

Saltan, G., & Omar, M. A. Comparison of Softwares Used for Determining Wind Energy Potential. *Proceedings of the 4th International Conference on Advances in Natural & Applied Science Ağrı*, Turkey, 19-22 June 2019

Türk Standartları Enstitüsü, 2023,
<https://intweb.tse.org.tr/Standard/Standard/StandardAra.aspx>.

Babit Tozunun Gaz Atomizasyonu İle Üretimi Ve Saf Demirin Aşınma Özelliklerine Etkisi

Onur MURATAL
Rıdvan YAMANOĞLU
Egemen AVCU
İdris GÖKALP
H. İsmail YAVUZ
Yiğit GÖNÜLALAN
Mehmet Emin KURBAN
Ertuğrul BAYRAM

Giriş

Geçmişten günümüze endüstriyel uygulamalarda kullanılan malzemelerin çalışma performansının iyileştirilmesi araştırmacılar için temel hedeflerin başında yer almıştır. Özellikle uzay, havacılık, otomotiv ve ağır sanayi uygulamalarında mekanik özellikleri yüksek, güvenilir ve iyileştirilmiş malzemeler daha fazla ön plana çıkmaktadır (Babu ve ark., 2015). Her ne kadar teknolojik gelişmeler sayesinde yeni malzeme ve prosesler ortaya konmuş olsa da özellikle birbiri ile çalışan malzemelerin teması sırasında sürtünme nedeniyle meydana gelen malzeme kayıpları büyük bir sorun olarak hala karşımıza çıkmaya devam etmektedir (Bravo ve ark., 2013). Bu tarz sorunların sebep olduğu malzeme hasarlarının minimum seviyeye indirilmesi için gelişen teknolojiye paralel olarak birçok kaplama yöntemi geliştirilmiştir. Yaygın olarak kullanılan kaplama yöntemlerinin başında fiziksel buhar birleştirme (PVD), kimyasal buhar biriktirme (CVD) ve termal püskürtme yöntemleri gelmektedir (Baptista ve ark., 2018, Skordanis ve ark., 2020). Her bir geliştirilen yöntemin mükemmel katkıları olmasına rağmen proses veya malzeme bazında sıkıntılarda ortaya çıkabilmektedir. Örneğin PVD yöntemi ile yüksek yüzey kalitesi ve mükemmel çalışma performansı elde edilebilmesine rağmen yüksek radyantlı ısı yükleri, kalıntı gerilme ve kaplama tabakasının homojen dağıtılamaması gibi sorunlar dikkat çekmektedir (Krella, 2020). CVD yönteminde ise kompleks şekilli parçaların kaplama yapılabilmesi önemli bir avantaj iken kimyasal reaksiyonlar sebebiyle yanıcı ve patlayıcı etkilerinin olması önemli riskler doğurmaktadır (Skordinas ve ark., 2016, Rashid ve ark., 2015). Bir diğer kaplama yöntemi olan termal püskürtmede ise kaplama tabakası olarak kullanılacak malzeme ergitildikten sonra substrat yüzeyine elektrik, plazma veya kimyasal yanma ısı kaynağı kullanılarak püskürtme işlemi gerçekleştirilir. Bu yöntem sayesinde üstün tribolojik özellikler elde edilebilmektedir (Rashid ve ark., 2015, Gassner ve ark., 2016). Ancak PVD ve CVD gibi diğer kaplama yöntemleri ile kıyaslandığında oldukça kalın bir kaplama tabakasının olması spesifik uygulamalarda kullanımını sınırlamaktadır (Gassner ve ark., 2016).

Proses esaslı gelişmelerin yanında malzeme esaslı yaklaşımlarda önem kazanmıştır. Tek başına proses geliştirme çabası malzeme katkısı olmadan yapılırsa eksik kalmaktadır. Son yıllarda endüstriyel uygulamalarda ‘Beyaz Metal’ ve kalay-antimuan-bakır (Sn-Pb-Cu) üçlü sistemi olarak adlandırılan Babit alaşımları üstün özelliklerinden dolayı kaplama malzemesi

olarak tercih edilmektedirler (Ünlü, 2011). Babbit alaşımlarının mikroyapılarında yer alan yumuşak α -fazı ve sert intermetalik bileşikler (β , γ , η -fazları) bu malzemenin diğer kaplama malzemelerine göre daha fazla üstün özellikler göstermesine neden olmaktadır (Valeeva, Valees & Fazlyajhmetoc, 2014). Yüksek korozyon direnci, termal iletkenlik, aşınma direnci ve düşük sürtünme katsayısına sahip olan Babbit alaşımları havacılık, otomotiv ve diğer uygulamalarda gittikçe artan bir şekilde karşımıza çıkar hale gelmişlerdir. Özellikle ağır çalışma koşullarında yüksek performans beklenen shaft ve yatak malzemelerin servis ömrünün artırılması için kalay esaslı Babbit alaşımları ön plana çıkmaktadır (Vafaenezhad, 2023).

Babbit alaşımları geleneksel üretim yöntemlerinden olan döküm ve toz metalurjisi ile üretilmektedir. Düşük ergime sıcaklığına (240-355° C) sahip olan Babbit alaşımlarının döküm yöntemi ile üretiminde segregasyon, döküm hataları, gaz boşlukları, kimyasal bileşim kararsızlığı ve talaş kaldırma gibi ikincil işlemlere ihtiyaç duyulması önemli soru işaretleri oluşturmaktadır (Diouf & Jones, 2010). Bundan dolayı döküm yöntemine alternatif olarak Babbit alaşımlarının toz metalurjisi yöntemiyle üretimi cazip hale gelmiştir. Gelişen teknolojiye paralel olarak toz metalurjisi ile üretilen Babbit alaşım tozları kompleks şekilli parçaların kaplanmasına olanak sağlamaktadır. Seri üretime uygun olması, talaşlı imalata ihtiyaç duyulmaması ve farklı boyutlarda toz üretimi ile özelliklerin kontrol kabiliyeti toz metalurjisinin en önemli avantajlarından (Başçı & Yamanoglu, 2019).

Bu çalışmada endüstriyel uygulamalarda temas halinde çalışan parçalarda hasarların önlenmesi ve malzemelerin çalışma ömürlerinin artırılması için Babbit alaşım tozları gaz atomizasyonu ile üretilerek bu alanda Türkçe literatüre katkı vermek amaçlanmıştır. Ülkemizde spesifik olarak bu tarz sorunlara Babbit alaşım tozları ile çözüm getirilmesine yönelik hammadde temini noktasında yapılan çalışmalar oldukça sınırlıdır. Bu nedenle bu çalışma ülkemizin birçok alanda başlattığı yerleştirme ve millileştirme çabalarına destek vermek arzusundadır. Bu doğrultuda çalışmada Babbit alaşım tozlarının üretimi için gaz atomizasyonu süreçleri farklı parametreler (Pratt, 2001) ile ortaya konmuş ve toz özelliklerine katkısı incelenmiştir. Elde edilen tozların performanslarının belirlenmesi için saf demirden oluşan bir altlık üzerine kaplama işlemleri yapılarak sonuçlar paylaşılmıştır.

Deneyel Çalışma

Bu çalışmada kullanılan malzemeler ve uygulanan yöntemler Şekil 1'de şematize edilmiştir. Öncelikle toz üretimi için gerekli Babbit külçeleri Kapder Madeniyat A.Ş firmasından temin edilmiştir. Babbit külçeleri indüksiyon ocağında ertilerek gaz ile atomize edilmiş ve elde edilen tozlar basınç destekli sinterleme yöntemi olan sıcak pres cihazı ile altlık malzeme üzerine kaplanmıştır.

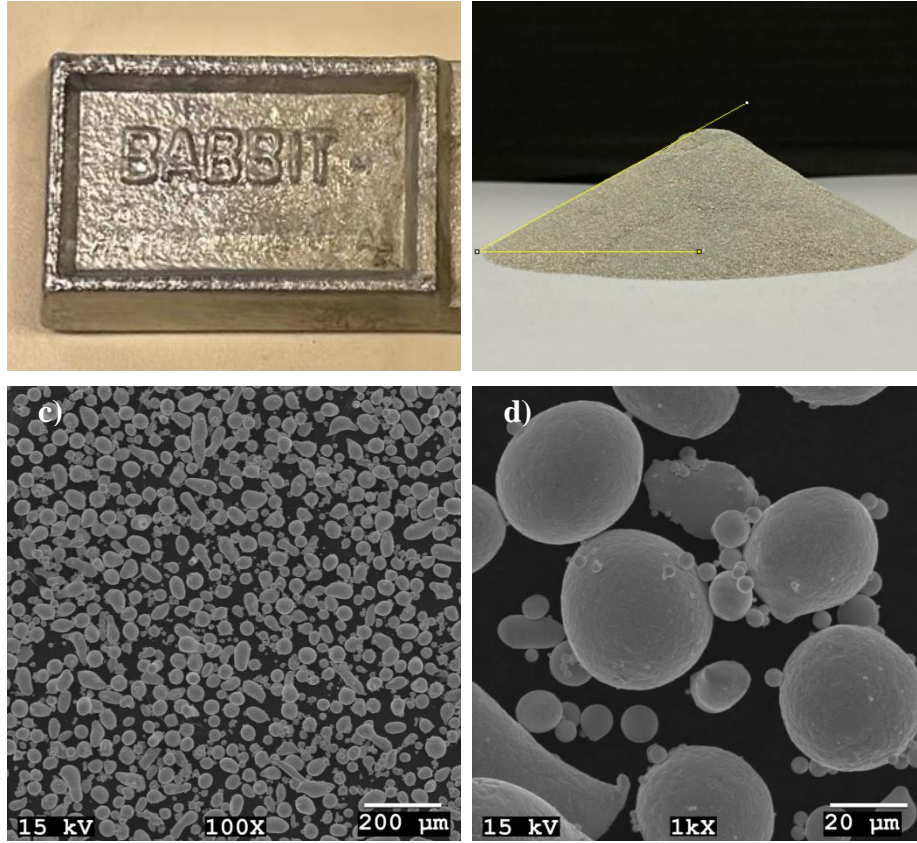

Şekil 1. Deneysel çalışmaların özet gösterimi

a) Babit külçeleri, b) Babit toz yığı, c) Babit tozlarının sem görüntüsü 100x, d) Babit tozlarının sem görüntüsü 1000x

Çalışmada kullanılan Babit alaşımının kimyasal bileşimi Tablo 1’de verilmiştir. Babit külçeleri ilk olarak toz haline getirilmiştir. Toz üretimi için gaz atomizasyonu yöntemi seçilmiştir. Atomizasyon işlemi sırasında yakından eşlemeli (closed-couple) nozul sistemi tercih edilmiştir. Gaz atomizasyonu parametrelerinin toz şekil ve boyut dağılımı üzerine etkisinin anlaşılması amacı 4 farklı parametre kullanılarak atomizasyon işlemleri gerçekleştirilmiştir. Birinci grup Babit-1 alaşımı ergime sıcaklığının 75°C üzerine ısıtılmış ve 20 bar’da atomize edilmiş, ikinci grup Babit-2 alaşımı ergime sıcaklığının 150°C üzerine ısıtılmış ve 20 bar’da atomize edilmiş, üçüncü grup Babit-3 alaşımı ergime sıcaklığının 75°C üzerine ısıtılmış ve 30 bar’da atomize edilmiş ve son olarak dördüncü grup Babit-4 alaşımı ergime sıcaklığının 150°C üzerine ısıtılmış ve 30 bar’da atomize edilmiştir.

Tablo 1. Babit alaşımının kimyasal bileşimi

Malzeme	Sn	Sb	Pb	Cu
Babit	Kalan	11-13	1-3	5-7

Farklı parametrelerde (sıcaklık ve basınç) üretilen Babit tozlarının mikroyapısal karakterizasyonu için optik mikroskop (OM) ve taramalı elektron mikroskobu (SEM) kullanılmıştır. Ardından sıcak pres (HP) ile altlık malzemesi olan saf demir (Fe) ve kaplama tabakası olan Bronz/Babit toz karışımının eş zamanlı üretim işlemi gerçekleştirilmiştir. DİEX

VS50 sıcak pres cihazında grafit kalıplar kullanılarak 20 mm çap ve 5 mm kalınlıkta üretim gerçekleştirilmiştir. Üretim parametreleri belirlenirken Babbit alaşımlarının düşük ergime sıcaklığı (235°C) dikkate alınarak tozlar öncelikle 10 dakikada 400°C'ye ısıtılmış 20. dakikaya gelindiğinde sıcaklık 410°C'ye ulaşmıştır. Ardından 10 dakika boyunca 410°C'de sabit tutulan sıcaklık 10 dakikada 750°C'ye çıkarılmıştır. 30 dakika boyunca bu sıcaklıkta sinterleme işlemi devam etmiş ve daha sonra 10 dakikada cihaz oda sıcaklığına soğutulmuştur. Kademeli ısıtma işlemi uygulanarak Babbit alaşım tozlarının kaplama tabakası içerisinde kalıbın dışına sızması önlenmiştir. Diğer yandan sinterleme işlemi 50 MPa sabit basınç ve 10⁻⁴ mbar vakum atmosferi altında gerçekleştirilmiştir.

Sinterleme sonrası karakterizasyon işlemleri için ilk olarak kesme işlemi uygulanmıştır. Kesme işlemi sonrası sıcak kalıplama işlemi yapılarak 320, 600, 1000 ve 2000 grid ile zımparalanmıştır. Ardından sırasıyla 9µ ve 3µ olmak üzere elmas solüsyon ile parlatma işlemi yapılarak dağlamaya hazır hale getirilmiştir. 5 g FeCl₃, 10 mL HCl ve 90 mL H₂O ve 95 mL etanol- 5 mL nitrik asit reaktifleri ile kademeli olarak dağlama işlemi gerçekleştirilmiştir. Dağlama işlemi sonrasında mikroyapı analizleri için METKON marka FINOPRESS Optik mikroskop ve JEOL marka JSM-6060 SEM-EDX cihazı kullanılmıştır. Altlık ve kaplanmış numune yüzeylerinin tribolojik özelliklerinin incelenmesi için ball-on-disk tipi kuru sürtünme aşınma testi uygulanmıştır. Aşınma testi ASTM G133 standardına göre TURKYUS marka POD/HT/WT cihazında gerçekleştirilmiştir. Aşınma parametreleri 250 metre kayma mesafesi, 10 N ve 20 N yük, 150 rpm devir hızı ve ortam koşulları oda sıcaklığı olarak belirlenmiştir. Diğer yandan sertlik ölçümleri için FUTURE TECH marka EV-700 model Vickers sertlik cihazı kullanılmıştır. Ölçüm parametreleri altlık ve kaplama malzemesi için 5 kgf yük ve 10 s olarak belirlenmiştir.

Sonuçlar ve Tartışma

Şekil 2-a'da döküm Babbit alaşımının mikroyapısı, Şekil 2 b'de ise atomizasyon ile üretilen Babbit tozundan seçilen bir partikülün mikroyapısı verilmiştir. Döküm Babbit ana matrisinde yer alan Cu ve Sb elementleri yapı içerisinde sert Cu₆Sn₅ ve SnSb (β faz) gibi intermetalik fazlara dönüşmektedir (Kalashnikov ve ark., 2017). Bu intermetalik fazlar yumuşak matrisli Babbit alaşımının mekanik özelliklerini artırmaktadır. Diğer yandan gaz atomizasyonu ile üretilen Babbit tozu küresele yakın bir şekle sahiptir. Toz partiküllerinde döküm Babbit ana matrisine benzer ancak daha ince Cu₆Sn₅ ve SnSb bileşiklerinin oluştuğu görülmektedir.

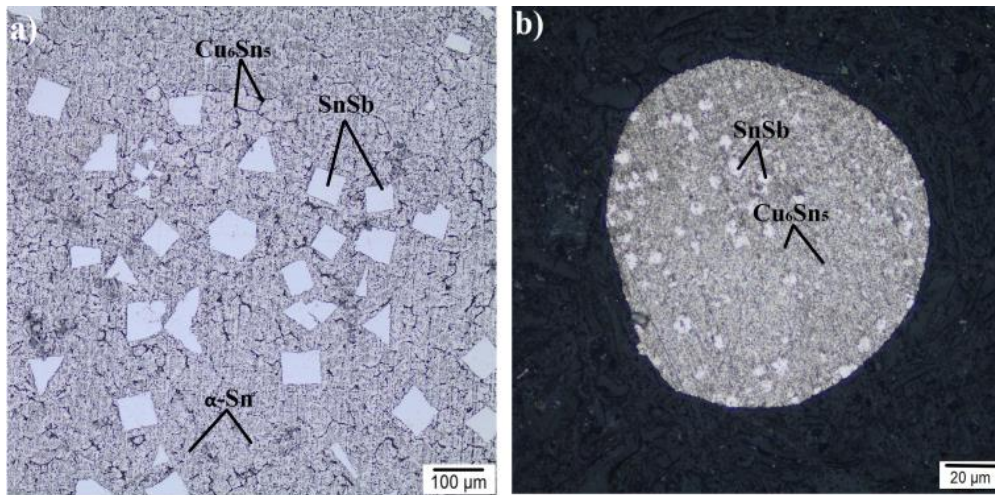

Şekil 2. a) Döküm Babbit mikroyapısı b) Babbit partikülünün mikroyapısı

Şekil 3'te Babbit tozlarının SEM görüntüleri verilmiştir. Babbit alaşım tozlarının küresel veya yuvarlak hatlı bir morfolojiye sahip olduğu görülmektedir. Gaz atomizasyonu ile metal tozu

üretiminde kısmen toz partikülleri üzerinde uydulaşma meydana gelmektedir. Gaz atomizasyonun mekaniği gereği uydulaşmalar tozların üzerinde dikkat çekmektedir. Atomizasyon sırasında çok ince tozların kaba tozlar ile çarpışması ve yüzeye yapışması sonucu meydana gelmektedir. Bundan dolayı ince ve kaba partikül boyutuna sahip tozların katılma süreleri ve değişen boyutlardaki damlacıkların atomizasyon gazının sirkülasyonu ile farklı oranlarda hızlanmaları uydulaşmadaki önemli bir etkidir. Atomizasyon işlemi esnasında Ar gazının kullanılması ile mükemmel saflıkta ve pürüzsüz bir yüzeye sahip Babet tozlarının üretimi gerçekleştirilmiştir (Upadhyaya, Mishra & Qiha, 1997). Ayrıca bu üstün özelliklere sahip Babet alaşım tozlarının oldukça yüksek akıcılık özellik gösterdiği Şekil 2-b'de yığın açısının oldukça küçük olduğundan anlaşılmaktadır. Şekil 3-a, b Babet 1 alaşımının SEM görüntüsü incelendiğinde diğer Babet alaşımlarına göre oldukça küresel ve daha kaba boyuta sahip olduğu görülmektedir. Küresel şekle sahip olan Babet 1 alaşımı yüksek akıcılık (Babet-1 33°, Babet-2 37°, Babet-3 48, Babet-4 43°) özelliklerinden dolayı bu çalışmada kaplama tabakası olarak tercih edilmiştir. Açık farklılıkları yüksek aşırı ısıtmalar ve yüksek basınçların etkisi ile tozların bir birine yapışması sonucu agrega yapı göstermesinden kaynaklanmaktadır.

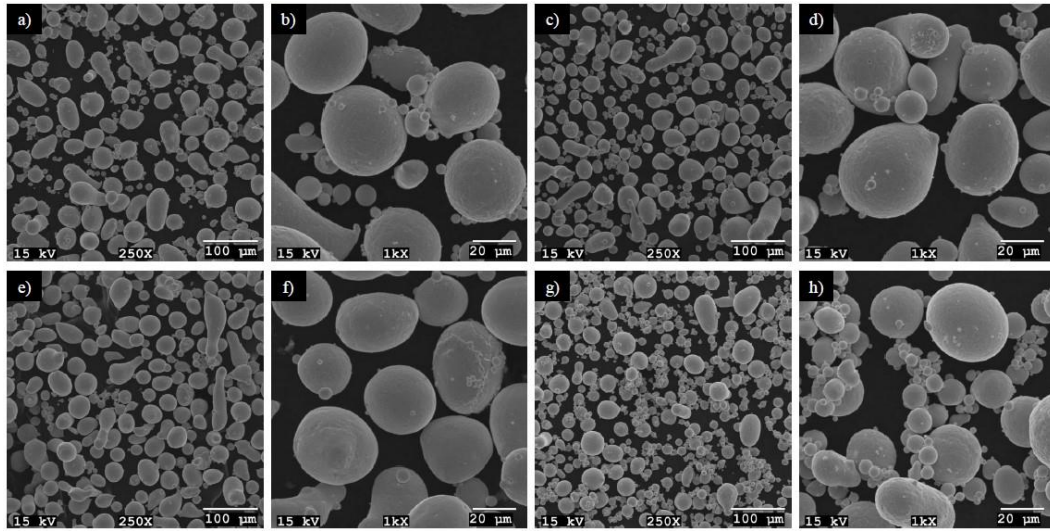

Şekil 3. a-b) Babet 1, c-d) Babet 2, e-f) Babet 3, g-h) Babet 4 tozlarının farklı büyütmelerde SEM görüntüleri

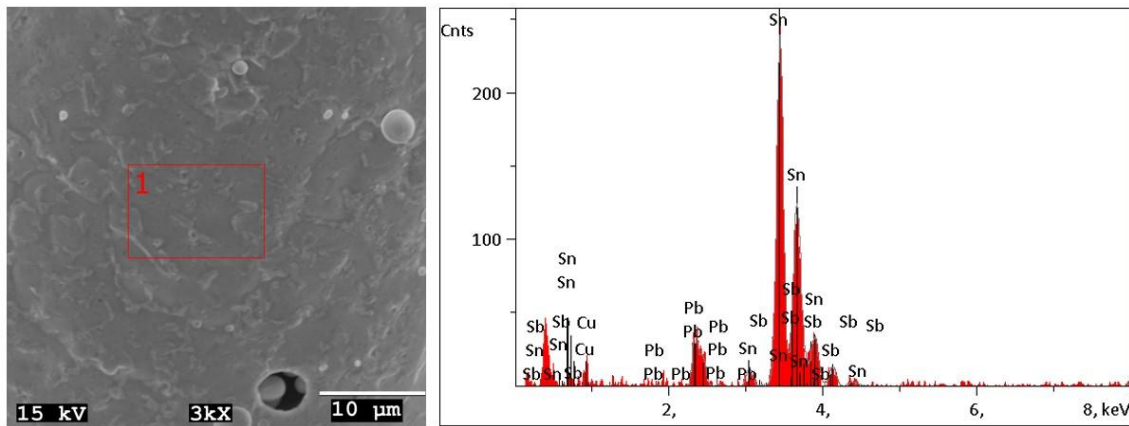

Şekil 4. Babet-1 alaşımının EDX analizi

Şekil 4’te düşük yığın açısı (33°), yüksek akıcılık ve daha fazla küresel morfolojiye sahip Babit-1 alaşım tozunun EDX analizi verilmiştir. EDX analizinde ağırlıklı olarak Sn bulunmaktadır. Kimyasal kompozisyona uygun olarak Cu, Pb ve Sb elementleri gözlemlenmiştir. Yüksek saflıkta Ar gazı kullanıldığından oksitlenmenin olmadığı ve dolayısıyla yüksek saflıkta Babit-1 alaşım tozunun elde edildiği görülmektedir. Toz yüzeyinden de oksitlenmenin olmadığı anlaşılmaktadır.

Gaz atomizasyonu ile üretilen Babit alaşım tozlarının gaz basıncı ve aşırı ısıtma derecesinin etkisi Tablo 2’de verilmiştir. Tablo 2’de artan aşırı ısıtma miktarı ve basınç ile partikül boyutlarının incelendiği görülmektedir.

Tablo 2. Babit alaşımının tozlarının toz özellikleri ve atomizasyon parametreleri

Malzeme	Atomizasyon Sıcaklığı °C	Gaz Basıncı (Bar)	Ortalama Partikül Boyutu (μm)
Babit 1	235 (T_E)+75	20	48.5
Babit 2	235 (T_E)+150	20	42
Babit 3	235 (T_E)+75	30	60
Babit 4	235 (T_E)+150	30	40

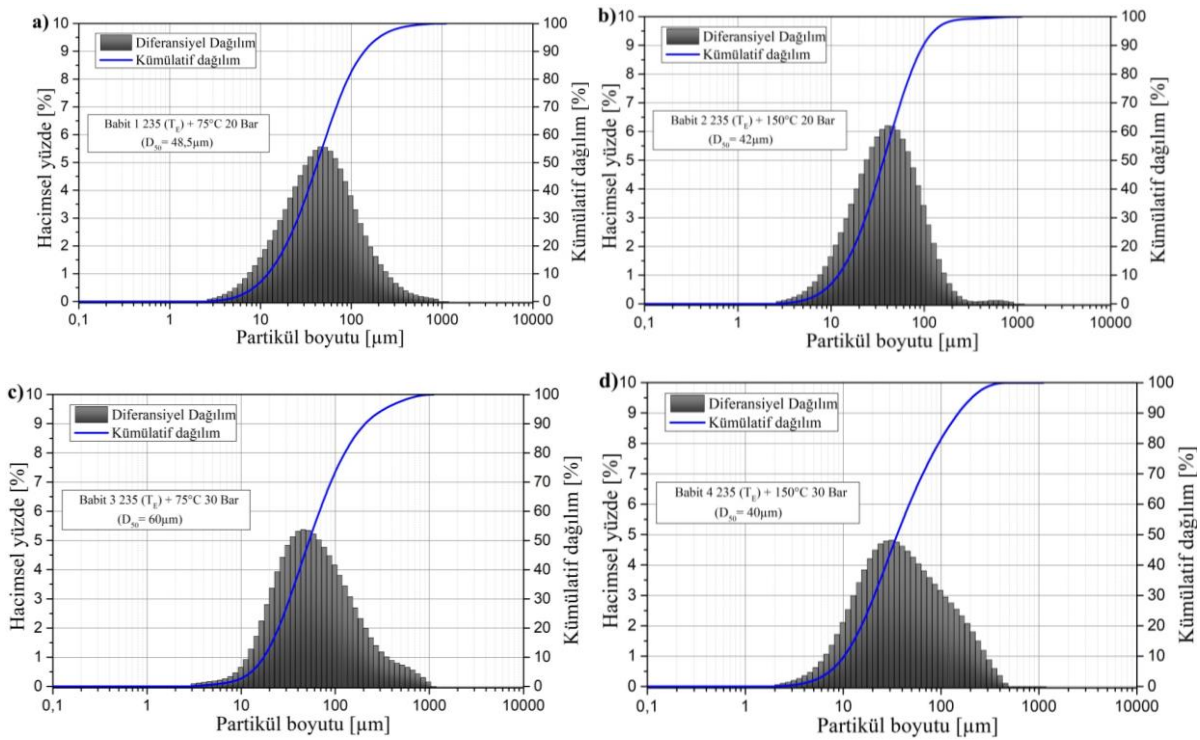

Şekil 5. Babbit 1, Babbit 2, Babbit 3, ve Babbit 4 alaşım tozlarının partikül boyut dağılım grafiği

Gaz atomizasyonu ile farklı parametrelerde üretilen Babbit alaşımının SEM ve EDX analizi gerçekleştirildikten sonra partikül boyutlarına göre belirlenen partikül boyut dağılım sonuçları Şekil 5’te gösterilmiştir. Boyut dağılım grafikleri incelendiğinde Babbit 3 tozlarının artan basınca rağmen partikül boyutlarında kabalaşma gözükmemektedir. Bu durum artan gaz basıncı ile çember içerisinde oluşan sirkülasyonun artması sonucu tozların uydulaşma ve agregasyon eğilimi göstermesinden kaynaklanmaktadır. Bu durum fark edilerek Babbit 4 tozunun üretimi esnasında engellenmiştir. Babbit alaşımının atomizasyonu sırasında viskozitesinin düşürülmesi

yani akışkanlık özelliklerinin artırılması ve ardından daha ince partikül boyutlarına sahip tozların elde edilmesi için 75°C ve 150°C'lik aşırı ısıtma ve 20 ile 30 bar basınç uygulanmıştır. Aşırı ısıtma ile düşük vizkozite değerleri elde edilmiştir. Görüldüğü üzere Babbit-1 alaşım tozu 75°C aşırı ısıtma ve 20 bar basınç ile üretilmiştir. Ortalama partikül boyutu karşılaştırıldığında Babbit-1 tozunun oldukça diğer üretimlere göre daha kaba D₅₀ boyutuna (48,5 µm) ancak daha fazla küresel morfolojiye (Şekil 3-a, b) sahip olduğu görülmektedir. Diğer yandan Babbit-4 ile aynı aşırı ısıtmaya tabi tutulan Babbit-1 alaşımının basınç değerlerinden dolayı partikül boyutları birbirinden farklıdır. Çünkü yüksek basınç miktarlarında akışkan sıvı metal çok daha ince partiküllere parçalanabilmektedir (Zhao, Lai & Hai, 2019). Benzer bir çalışmada Qing ve ark. tarafından vakum indüksiyon yöntemi ile nikel tozu üretilmiştir. 1, 2, 3, 4 ve 5 MPa gaz basıncı ile yapılan üretimlerde sırasıyla 94.42 µm, 87.15 µm, 70.80 µm, 69.82 µm ve 66.27 µm partikül boyutları elde edilmiştir. Bu sonuçlar zaten gaz atomizasyonu yöntemi için beklenen bir durumdur (Qing ve ark., 2022). Babbit-2 ve Babbit-4 alaşımları aynı aşırı ısıtma (150 °C) ile akışkanlıkları artırılıp sırasıyla 20 ve 30 bar basınç altında toz üretimi gerçekleştirilmiştir. Basınç farkından dolayı Babbit-4 alaşım tozu Babbit-1 ve Babbit-2 alaşım tozuna göre oldukça ince partikül boyutlu forma dönüşmüştür.

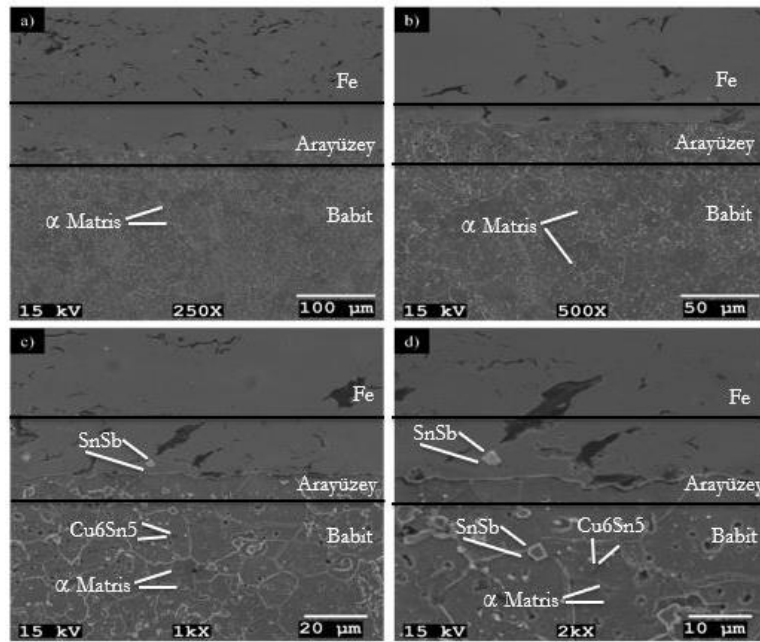

Şekil 6. Sinterlenmiş malzemenin ara kesit SEM görüntüsü

Şekil 6'da Babbit-1 kaplama ve altlık malzemenin sinterleme sonrası ara kesit SEM görüntüsü verilmiştir. Kaplama tabakası ve altlık malzeme arasında difüzyonun gerçekleşmesinden dolayı metalurjik bağın oluştuğu görülmektedir (Qing ve ark., 2022). Kaplama tabakasının metalurjik bağ oluşturması kaplamanın servis sırasında performansı için önemlidir. Babbit alaşımlarında bulunan Cu₆Sn₅ ve SnSb (β faz) gibi intermetalik fazlar sert yapıda olduklarından aşınmaya karşı dirençlidirler. Özellikle sürtünmeden kaynaklı aşınmaların meydana geldiği yüzeylerde Babbit alaşımlarının kaplama malzemesi olarak kullanılması malzeme ömrünü arttırmaktadır.

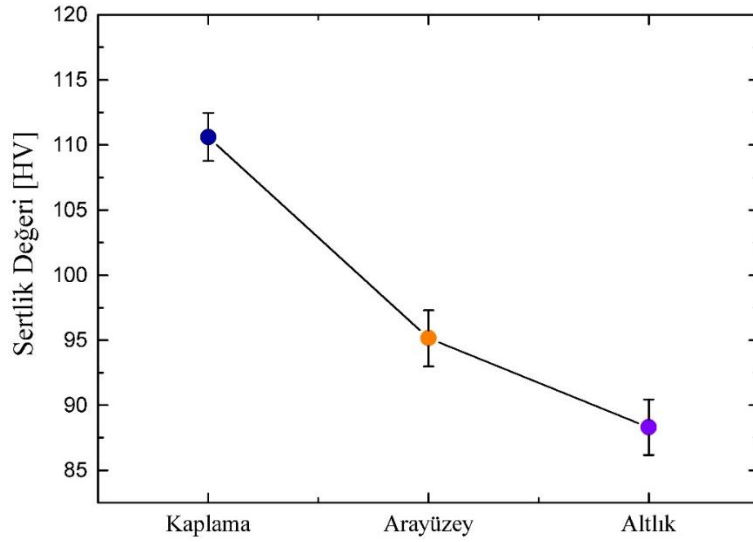

Şekil 7. Babit-1 ve altlık malzemenin sertlik değerleri

Şekil 7’de Babit-1 kaplama tabakasının ve altlık malzemenin sertlik değerleri verilmiştir. Altlık malzemenin sertlik değerlerinde %25 oranında bir artış meydana gelerek 110 HV olarak elde edilmiştir. Bu sertlik değerindeki artış intermetalik fazlardan kaynaklanmaktadır. Çünkü intermetalik fazlar karakteristik özelliklerinden dolayı oldukça sert bir yapıya sahiptir. Ancak kaplama yüzeyinden aşağı doğru inildikçe sertlik değerinin düştüğü görülmektedir. Bu sertlik değerinin düşmesi kaplama derinliğinin azaldığını bir göstergesidir. F.A. Sadykov ve ark. (Sadykov ve ark., 2003) yaptıkları çalışma da yatak malzemesi olarak Babit alaşımının intermetalik faz oluşturma kabiliyetine göre kompozisyonlarını değiştirerek mukavemet artırmayı amaçlamışlardır. Sn oranı %10 artırılıp Sb oranı %60 azaltılmıştır. Bunun sonucunda elde edilen sertlik değerleri 220 MPa’dan 230 MPa’a kadar çıkmıştır. Yeni kompozisyonda Cu_6Sn_5 , SnSb (β faz) ve diğer intermetalik fazların artmasıyla birlikte sertlik değerinin arttığı sonucuna varılmıştır.

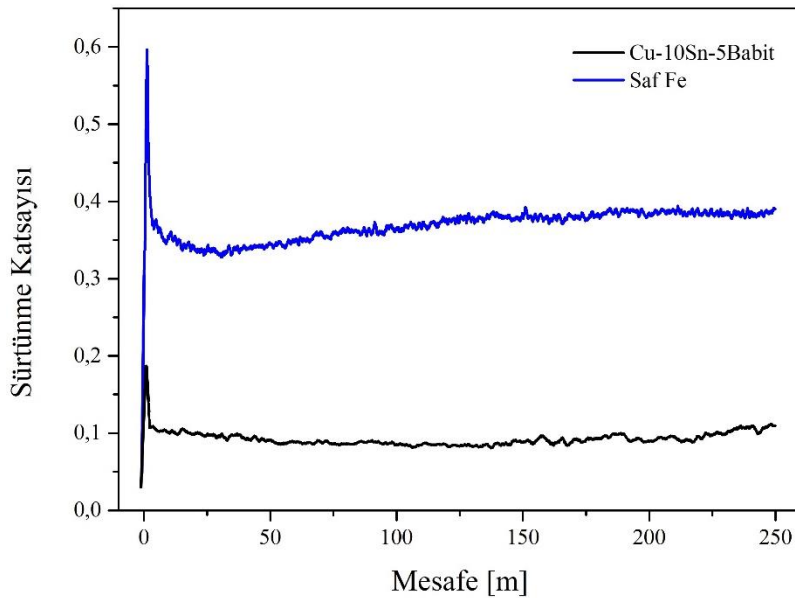

Şekil 8. Babit-1 ve saf demirin sürtünme katsayısı değerleri

Şekil 8’de kaplama Babit-1 ve altlık Fe numunenin sürtünme katsayıları verilmiştir. Babit-1 kaplama tabakasının Fe altlık numuneye göre çok düşük bir sürtünme katsayısına sahip olduğu

görülmektedir. Mikroyapıda intermetalik fazların bulunması ve kendinden yağlamalı özelliğe sahip olması Babbit-1 alaşımının sürtünme katsayısını düşüren en önemli etkenlerdir. Bu özelliklerden dolayı kaplama yapılan yüzeyde sürtünme katsayısı azaltılarak malzemenin aşınma direncinde artış elde edilmektedir. Dolayısıyla zorlu çalışma koşullarında özellikle yatak malzemelerde servis ömrü artmaktadır. A. Kh. Valeeva ve ark. (Korshunov ve ark., 2009) B83 Babbit alaşımının yüzey kaplama çalışmasında aşınma direncinin önemli oranda arttığı sonucuna varmışlardır. Kuru sürtünme aşınmasının gerçekleştiği ortamda ilk temas noktasında aşırı plastik deformasyon meydana gelmiştir. Plastik deformasyon nedeniyle yüzeyde bir miktar enerjinin birikmesi ve ardından rekristalizasyon işleminin gerçekleşmesi aşınmayı hızlandırmıştır. Ancak α yumuşak matriste gömülü SnSb ve β Cu₆Sn₅ gibi intermetalik fazlar aşınmaya karşı büyük bir direnç göstermiştir.

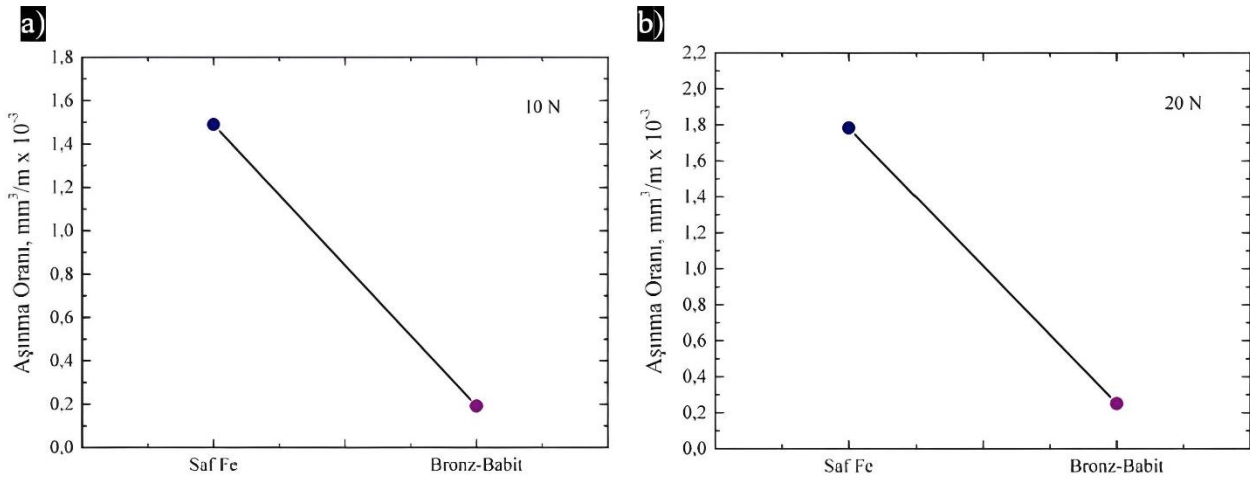

Şekil 9. a) Babbit-1 ve b) saf Fe aşınma oranları

F.A. Sadykov ve ark. tarafından (Sadykov ve ark., 2003) Sn-Sb-Cu Babbit alaşımının mekanik özellikleri incelenmiştir. Kaplama malzemesi olarak kullanılması amaçlanan alaşımın haddeleme öncesi ve sonrası özelliklerinde değişkenlik meydana gelmiştir. Hadde sonrası aşırı plastik deformasyon sonucu α matriste sert ve kırılğan olan β fazında artış meydana gelmiştir. Oluşan β fazı nedeniyle süneklik değerleri azalmıştır. Ancak yüzey kaplama işlemlerinde aşınmaya karşı oldukça direnç göstermektedir. Şekil 9'da Babbit-1 ve saf Fe numunenin 10 N ve 20 N yükler altında aşınma oranları verilmiştir. Şekil 8'de gösterildiği üzere Babbit-1 düşük sürtünme katsayısı nedeniyle mükemmel aşınma direnci göstermektedir. Dolayısıyla saf Fe numunesine göre oldukça düşük aşınma oranları elde edilmiştir.

Sonuç

Bu çalışmada gaz atomizasyon yöntemi ile Babbit alaşım tozları üretilmiştir. Farklı aşırı ısıtma ve gaz basınçlarında üretilen Babbit tozları Fe altlık malzemesi üzerine kaplanmıştır ve aşınma özelliklerindeki değişim incelenmiştir. Elde edilen sonuçlar aşağıdaki özetlenmiştir.

1. Gaz atomizasyonu ile Babbit alaşım tozları başarılı bir şekilde üretilmiştir.
2. Karakterizasyon işlemleri sonrasında elde edilen sonuçlardan küresel ve yüksek akıcılık özelliklerine sahip Babbit-1 tozu kaplama tabakası olarak seçilmiştir.
3. Düşük ergime derecesine sahip kaplama tabakası Babbit-1 ve altlık malzeme Fe numune için kademeli olarak sinterleme işlemi sıcak pres (HP) ile gerçekleştirilmiştir. Sinterleme işleminden sonra ara kesit SEM görüntüleri incelenmiştir. Kaplama tabakası ve altlık malzeme arasında güçlü bir metalurjik bağ oluşmuştur. Kaplama tabakası olarak

kullanılan Babbit-1 β , γ , η -fazları gibi intermetalik fazlar içerdiği için mekanik özelliklerde artış gözlenmiştir.

4. Mekanik testlerin incelenmesinde sertlik ve aşınma testleri kullanılmıştır. Kaplama tabakasının sertlik değeri (110HV) altlık malzemeye (88 HV) göre yaklaşık %25 oranında artmıştır.
5. Fe altlık üzerine kaplanan Babbit 1 alaşımı ile düşük sürtünme katsayısı ve düşük aşınma oranı elde edilmiştir.

Birbiri ile temas halinde çalışan malzemeler için Babbit alaşımlarının tozlarının üretimi ve kaplanması ile özelliklerdeki olumlu yönde gelişme çalışmamız sayesinde net bir şekilde ortaya konmuştur.

TEŞEKKÜR

Bu çalışma Kocaeli Üniversitesi Bilimsel Araştırma Projeleri (BAP) Koordinasyon Birimi tarafından desteklenmiştir (Proje No: FBA-2021-2629).

KAYNAKÇA

Babu, M. V. S., Krishna, A. R., & Suman, K. N. S. (2015). Review of journal bearing materials and current trends. *American Journal of Materials Science and Technology*, 4(2), 72-83. Doi: 10.7726/2015.1006

Baptista, A., Silva, F., Porteiro, J., Míguez, J., & Pinto, G. (2018). Sputtering physical vapour deposition (PVD) coatings: A critical review on process improvement and market trend demands. *Coatings*, 8(11), 402 Doi:10.3390/8110402

Başcı, U. G., & Yamanoglu, R. (2019). Eklemeli metal imalat teknolojileri için metal tozu üretim yöntemleri. *Uluslararası Marmara Fen ve Sosyal Bilimler Kongresi*, 219-227.

Bravo, A. E., Durán, H. A., Jacobo, V. H., Ortiz, A., & Schouwenaars, R. (2013). Towards new formulations for journal bearing alloys. *Wear*, 302(1-2), 1528-1535. DoI: 10.1016/2013.01.040

Diouf, P., & Jones, A. (2010). Investigation of bond strength in centrifugal lining of babbitt on cast iron. *Metallurgical and Materials Transactions A*, 41(3), 603-609 Doi:10.1007/s11661-009-0112

Gassner, M., De Figueiredo, M. R., Schalk, N., Franz, R., Weiß, C., Rudigier, H., ... & Mitterer, C. (2016). Energy consumption and material fluxes in hard coating deposition processes. *Surface and Coatings Technology*, 299, 49-55. Doi:/10.1016/2016.04.062

Kalashnikov, I. E., Bolotova, L. K., Katin, I. V., Kobeleva, L. I., Kolmakov, A. G., Mikheev, R. S., & Kobernik, N. V. (2017). Production of antifriction composite filler rods based on babbitt B83 by extrusion. *Inorganic Materials: Applied Research*, 8, 335-339. Doi:10.1134/S207511331702006X

Krella, A. (2020). Resistance of PVD coatings to erosive and wear processes: a review. *Coatings*, 10(10), 921. Doi: 10.3390/10100921

Pratt, G. C. (2001). Bearing materials: plain bearings. *Encyclopedia of materials: science and technology*, 488-496. Doi: 10.1016/B0-08-043152-6/00094-2

Qing, Y., Guo, K., Liu, C., Qin, Y., Zhan, Y., Shuo, S., ... & Liu, C. (2022). Impact of Atomization Pressure on the Particle Size of Nickel-Based Superalloy Powders by Numerical Simulation. *Materials*, 15(9), 3020 Doi:10.3390/ma15093020

Rashid, H. U., Yu, K., Umar, M. N., Anjum, M. N., Khan, K., Ahmad, N., & Jan, M. T. (2015). Catalyst role in chemical vapor deposition (CVD) process: A review. *Rev. Adv. Mater. Sci*, 40(3), 235-248.

Sadykov, F. A., Barykin, N. P., Valeev, I. S., & Danilenko, V. N. (2003). Influence of the structural state on mechanical behavior of tin babbitt. *Journal of Materials Engineering and Performance*, 12, 29-36. Doi: 0.1361/105994903770343448

Skordaris, G., Bouzakis, K. D., Kotsanis, T., Charalampous, P., Bouzakis, E., Lemmer, O., & Bolz, S. (2016). Film thickness effect on mechanical properties and milling performance of nano-structured multilayer PVD coated tools. *Surface and Coatings Technology*, 307, 452-460. Doi: 10.1016/2016.09.026

Upadhyaya, A., Mishra, N. S., & Ojha, S. N. (1997). Microstructural control by spray forming and wear characteristics of a Babbitt alloy. *Journal of materials science*, 32, 3227-3235. Doi: 10.1023/A:1018667121357

Ünlü, B. S. (2011). Determination of the tribological and mechanical properties of SnPbCuSb (white metal) bearings. *Materials Science*, 46(4), 478-485. Do:10.1007/s11003-011-9315-7

Vafaenezhad, H., Aliakbari-Sani, S., Seyedein, S. H., Aboutalebi, M. R., & Eivani, A. R. (2023). Dislocation density and twinning-related constitutive modeling of substructural evolution in Sn-5Sb-0.5 (Ag/Cu) alloys under monotonic deformation. *Journal of Alloys and Compounds*, 938, 168516. Doi: 10.1016/2022.168516

Valeeva, A. K., Valeev, I. S., & Fazlyakhmetov, R. F. (2014). Effect of structure of B83 babbitt on its wear. *Journal of Friction and Wear*, 35(4), 311-315
Doi:10.3103/S1068366614040138

Zhao, X., Lai, R., & Hai, X. (2019). A study on the microstructures and properties of selective laser melted Babbitt metals. *Journal of Materials Engineering and Performance*, 28, 5433-5440. Doi: 10.1007/s11665-019-04332-4

Türkiye’de Yüksek Kapasiteli Dizileme(YKD) Yöntemi ile Bitkilerde Bulunan Virüsler

Bahar TUNÇ

Giriş

Yeni Nesil Dizileme (Next-Generation Sequencing, NGS) olarak da bilinen Yüksek kapasiteli dizileme (High-throughput sequencing), tek bir örnekten alınan milyonlarca parçaya ayrılmış bir DNA molekülünün her bir parçasının aynı anda ve uyum içerisinde paralel olarak işlenmesini temel alan bir teknolojidir.. Bu teknoloji, Sanger dizilemesine göre daha hızlı ve daha ucuzdur. Yüksek kapasiteli dizileme teknolojileri arasında Illumina, Ion Torrent, PacBio ve Oxford Nanopore Technologies bulunmaktadır.

YKD (Yüksek Kapasiteli Dizileme) teknolojileri, 2005 yılında 454 Life Sciences tarafından FLX Genome Sequencer'ın gerçek zamanlı sekanslama ve prodizileme teknolojisi kullanılarak ticarileştirilmesiyle tanıtılmıştır (Margulies & ark., 2005).Yüksek kapasiteli dizileme (High-throughput sequencing), DNA veya RNA'nın milyonlarca parçaya bölünerek aynı anda sıralanmasını sağlayan bir teknolojidir. YKD yöntemi, DNA veya RNA örneklerinin kütüphane hazırlığı, küme oluşturma, dizileme ve veri analizi olmak üzere dört ana aşamadan oluşmaktadır(Şekil 1). Kütüphane hazırlığı aşamasında, DNA veya RNA parçalarına adaptörler eklenir ve PCR ile çoğaltılır. Küme oluşturma aşamasında, kütüphanedeki DNA veya RNA parçaları akış hücresine bağlanır ve köprü PCR ile kopyalanır. Dizileme aşamasında, DNA veya RNA parçalarının nükleotid sıraları tersinir sonlandırıcılar kullanılarak belirlenir. Veri analizi aşamasında, dizileme sonuçları bilgisayar programları ile işlenir ve biyolojik anlam kazandırılır (Özdoğan, 2020)

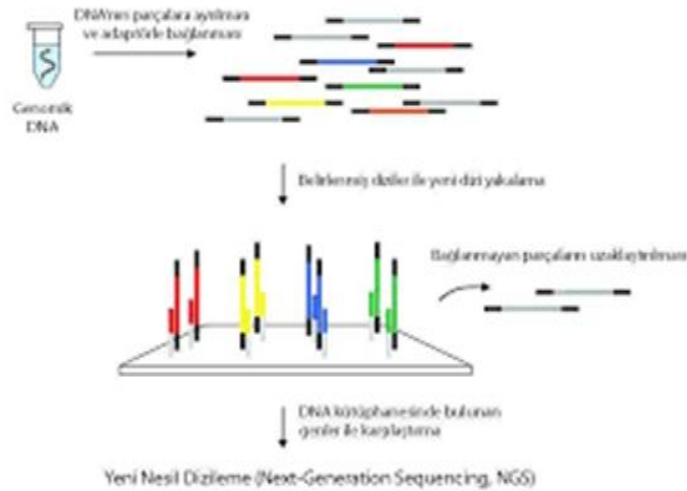

Şekil 1. Yüksek kapasiteli dizileme aşamaları(Özdoğan,2020)

Bitkilerde YKD teknolojisi, bitki genomlarının karakterizasyonu, bitki virüslerinin tanımlanması ve keşfi, bitki-mikrobiyota ilişkileri, bitki ıslahı ve bitki biyoteknolojisi gibi çeşitli amaçlar için kullanılmaktadır. Bitki virüsleri, bitki sağlığı ve verimliliği üzerinde önemli bir

etkiye sahip olan patojenlerdir. Bitki virüslerinin tanımlanması ve karakterizasyonu, hastalık yönetimi ve ıslah çalışmaları için gerekli bir adımdır. Geleneksel olarak, bitki virüsleri serolojik, moleküler veya elektron mikroskobu gibi yöntemlerle tanımlanmaktadır. Ancak, bu yöntemlerin bazı sınırlamaları vardır. Örneğin, serolojik yöntemler spesifik antikor gerektirir, moleküler yöntemler önceden bilinen hedef dizileri gerektirir ve elektron mikroskobu düşük duyarlılık gösterir. Bu nedenle, yüksek kapasiteli dizileme (YKD) yöntemi, bitki virüsleri için alternatif bir tanımlama ve karakterizasyon aracı olarak geliştirilmiştir (Rott & ark., 2017). YKD yöntemi, bitki virüslerinin genomlarını yüksek çözünürlükte ve hızlı bir şekilde dizilemek için kullanılabilir. Ayrıca, YKD yöntemi, bitki virüslerinin çeşitliliğini, evrimini, etkileşimlerini ve patojenitesini analiz etmek için de kullanılabilir.

Biki virolojisinde YKD yöntemi

YKD yönteminin bitki virolojisinde kullanımı, bilinen veya bilinmeyen virüslerin keşfinde, bazı hastalıkların etiyolojisinin ortaya çıkarılmasında, genetik çeşitlilik ve virüs epidemiyoloji şeklinde olduğu bildirilmiştir (Massart & ark., 2014; Villamor & ark., 2019). Bitki virolojisinde YKD yöntemi ile dizileme yaparken, total DNA veya RNA, viryonla ilişkili nükleik asitler (virion-associated nucleic acids, VANA), çift sarmallı RNA'yı (dsRNA), küçük interferans RNA (siRNA) gibi nükleik asitlerin kullanıldığı bildirilmiştir (Maliogka & ark., 2018). YKD yöntemi ile virüs tespiti için kullanılan en basit ve temel yaklaşım total DNA veya RNA bitkilerden elde edilen nükleik asitlerin doğrudan kullanılmasıdır. Total DNA veya RNA kullanımının en temel eksikliği, YKD sonucunda elde edilen verilerin büyük çoğunluğunun virüs okuması içermemesidir. Bitki genomu dahil bir çok nükleik asitten oluşan bir okuma içerisinde, bitki başına düşen okuma sayısı düşük olduğunda düşük orandaki virüs DNA veya RNA'sı tespit edilemeyebilir (Roossinck & ark., 2015). Ters transkripsiyon reaksiyonları için standart yöntemler dsRNA'yı güvenilir bir şekilde kopyalamadığından ve yalnızca tek sarmallı (ss)RNA transkriptleri saptanacağından, dsRNA genomlarına sahip virüsler de gözden kaçabilir (Roossinck & ark., 2015).

YKD teknolojisi ile ilk olarak 2009 yılında, domates bitkisinden elde edilen total RNA kullanılarak Pepino mosaic potexvirus (PepMV)'nün tüm virüs genomu elde edilmiştir (Adams & ark., 2009). YKD yöntemi, bilinen virüslerin yanı sıra bilinmeyen virüslerin keşfinde de önemli rol oynar. Adams ve arkadaşları 2009 yılında YKD teknolojisi ile yaptıkları başka bir çalışmada, *Liatis spicata* çiçekli bitkisinden bilinmeyen bir virüs olan 'Gayfeather mild mottle virus'ü tespit etmişlerdir. Kaliforniya'da yürütülen bir çalışmada, asmalardan alınan örneklerden elde edilen total RNA'lardan Life Sciences 454 yüksek kapasiteli dizileme yapılmış ve Marafivirus cinsine giren Grapevine syrah virus-1 virüsü tanımlanmıştır (Rwahnih & ark., 2009). YKD çalışmalarında VANA yönteminin insan dışkı örneklerinde bulunan RNA virüslerinin analiz edilmesiyle sonucunda bitki virüslerinin uygulanabilir olduğu keşfedilmiştir. Bu çalışmanın ilk amacı insan virüslerinin belirlenmesi olmasına rağmen insan virüsleri yanı sıra pepper mild mottle virus (PMMV) virüsünde tespit edilmiştir (Zhang & ark., 2006). Bununla birlikte, bitki virüslerini araştıran benzer çalışmalarda VANA ile YKD analizinin bitki virolojisinde uygulanabilirliğini kesin olarak göstermiştir (Roossinck, 2012). Candresse & ark. (2014) VANA ve siRNA karşılaştırmalı analizini yapmak amacıyla karantinaya alınmış iki şeker kamışı bitkisini enfekte eden virüslerin ayrıntılı tanımlanması ve karakterizasyonu YKD analizi yapılmış ve analiz sonucunda farklı ikinci bir Mastrevirus tarafından da enfekteli olduğu bulunmuştur. Yapılan karşılaştırmalı analiz sonucunda, VANA kullanılarak siRNA'lardan daha yüksek genom kapsamı ve daha uzun kontigler üretilmiştir (Candresse & ark., 2014). VANA'nın temel ilkesi YKD çalışmalarından elde edilen virüs dizisi okumalarının oranlarını en üst düzeye çıkarmak için konukçudaki nükleik asitlerin elde edilmesidir. Genel olarak, virüs partiküllerin pürifikasyonu, kapsüllenmemiş nükleik asitleri uzaklaştırmak için RNase ve DNase uygulamaları, örnekte bulunan herhangi bir virionu çöktmek için ultrasantrifüleme ve kapsitler içinde korunan virion ile ilişkili nükleik asitlerin ekstraksiyonu gibi temel

basamaklardan oluşmaktadır. VANA kullanılarak yapılan YKD ile hem DNA hemde RNA virüslerinin tespit edilebildiği bildirilmiştir (Roossinck & ark., 2015).

Türkiye’de YKD ile bulunan virüsler

Son yıllarda, ülkemizde YKD ile birçok yeni virüs tespit edilmiştir. İlk olarak, ülkemizde Çağlayan & ark., (2019) tarafından simptomatik Ziraat 0900 çeşidi kiraz ağaçlarından elde edilen total nükleik asitten yüksek kapasiteli dizileme yöntemi ile Betaflexiviridae familyası, *Robigovirus* cinsine ait yeni bir virüs tanımlanmıştır. Geçici olarak cherry virus Turkey (CVTR) olarak adlandırılan virüs, 8464 nükleotid (nt) uzunluğunda ve beş ORF kodlayan tek parçalı bir ssRNA genomuna sahiptir ve genom uçlarında sırasıyla 97 ve 296 nt’lik 5’ UTR ve 3’ UTR olmak üzere iki kodlamayan bölge bulunmuştur. CVTR, *Robigovirus* cinsi içerisinde yer alan en yakın beş virüs (CTLaV, CRMaV, CGRMV, CNRMV ve African oil palm ringspot virus (AOPRV)) ile karşılaştırılmış ve RdRp, TGB1, TGB2, TGB3 ve CP gen bölgesi sırasıyla %43–53, %44–60, %39–43, %38–44 ve %45–50 arasında değişen amino asit benzerliği göstermiştir (Şekil 2). Virüsün varlığı RT-PCR analizleri ve elektronmikroskop ile doğrulanmıştır. CVTR’in farklı illerdeki yaygınlığını belirlemek amacıyla Bursa, Niğde, Adana ve Kahramanmaraş illerinden 156 örnek toplanmış ve RT-PCR analizi ile testlenmiştir. Testlenen örneklerden 15 kiraz ve 2 vişnede CVTR saptanmıştır (Çağlayan & ark., 2019)

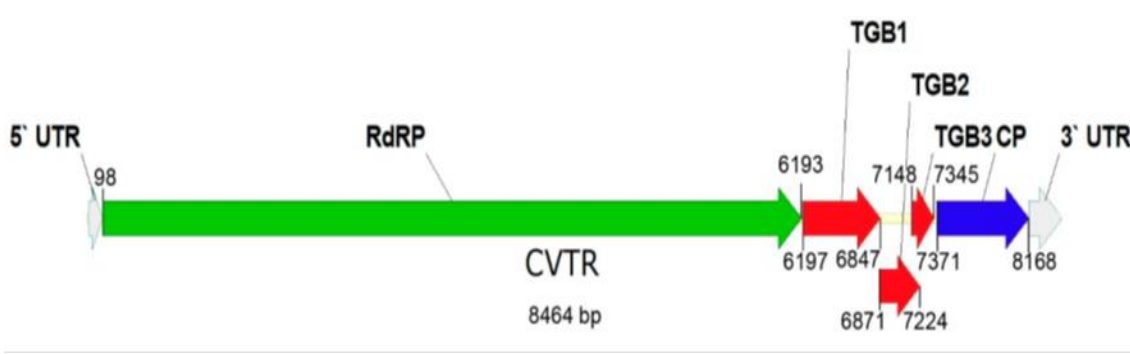

Şekil 2. Cherry virus Turkey (CVTR) 'nin genom organizasyonu (Çağlayan & ark., 2019)

Virüs benzeri simptom (Yapraklarda Klorotik lekeler ve meşe yaprağı deseni) gösteren iki nar örneği total RNA ile YKD analizi yapılmıştır. Potyviriidae familyası içerisinde Roymovirus cinsi içerisinde giren passiflora edulis symptomless virus (PeSV) narlarda dünyada ilk kez saptanmıştır (Çağlayan & ark., 2020). Passiflora edulis symptomless virus (PeSV)'ün Türkiye izolatu, polyA kuyruğu da dahil olmak üzere 9938 nükleotid uzunluğunda olup gen bankasına kayıtlı olan MH379332 Kodlu Rehovot izolatu ile %78,0-86 nükleotid benzerliği göstermiştir.

Gazel & ark. (2020) ülkemizde hafif beneklenme simptomsu gösteren bir ahududu bitkisinden total RNA'dan yapılan YKD analizi ile 8645 nükleotit uzunluğunda Foveavirus cinsinin yeni bir türü olarak geçici olarak rubus virus 1 (RuV1) adlandırılmış yeni bir virüs tanımlanmıştır. Virüsün, tüm genom dizisi, 5' ve 3' UTR'ler dahil olmak üzere 8645 nükleotid uzunluğunda olup genomu beş ORF içerir ve genom organizasyonu TGB, RdRp ve CP proteinlerinin boyutları açısından Foveavirus (Quinvirinae, Betaflexiviridae) cinsinin üyelerine çok yakın olduğu bildirilmiştir (Şekil3). Yeni virüs, Betaflexiviridae'nin diğer cinsleriyle %33,5–51,3 ve %23,3–41,3 nükleotit benzerliği göstermiştir.

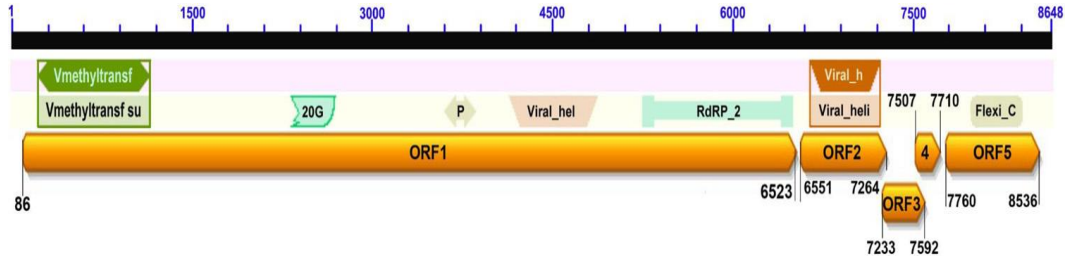

Şekil 3. *Rubus virus 1 (RuV1)*'nin genom organizasyonu (Gazel & ark., 2020)

Ülkemizde kırmızı çiçekli cestrum (*Cestrum elegans*) bitkisinin, yapraklarında klorotik lekeler, halkalar ve kızarıklık belirtileri gösteren bitkiden elde edilen small RNA ile YKD analizi yapılmış olup tomato chlorosis virus (ToCV) varlığı belirlenmiş, virüsün RNA-dependent RNA polymerase (RdRp) ve coat protein (CP) genlerine spesifik olarak geliştirilmiş primerler ile virüsün yaygınlığı belirlenmiştir (Roumi & ark., 2021).

Ülkemizde Kayseri ilinde yürütülen bir çalışmada, karadut ağaçlarının yapraklarında mozaik yapısı, deformasyon, damar açma ve nekroz ve meyvelerde deformasyon gibi virüs benzeri semptom gösteren örneklerden YKD analizi yapılmıştır. Yapılan çalışmalar sonucunda geçici olarak black mulberry idaeovirus (BMIV) adlandırılmış bir virüs karadut ağacında tespit edilmiştir (Gürçan & ark., 2021). Osmaniye ili Bahçe ilçesinden alınan yoğun virüs belirtilerinin gözlemlendiği 28 kiraz örneği virion-associated nucleic acids (VANA) ekstraksiyonu ve Illumina dizileme yöntemi kullanılarak analiz edilmiştir. Analiz sonucunda, cherry latent virus-1 (CLV-1)'in tüm genomu elde edilmiş olup, bu virüs RT-PCR analizleri ile doğrulanmıştır.

Sonuç

Yüksek kapasiteli dizileme (YKD) yöntemi, bitki virüslerinin tanımlanması ve karakterizasyonu için son zamanlarda etkili ve güçlü bir yöntemdir. YKD yöntemi, bitki örneklerinden yüksek miktarda dizilim verisi üretir ve bilinmeyen veya yeni virüsleri tespit etmeye olanak sağlar. Ayrıca, YKD yöntemi virüs genomlarının tamamını veya bir kısmını elde etmek, virüs popülasyonlarının çeşitliliğini, virüs ve virüs-bitki ilişkilerini incelemek için kullanılabilir. Bu yöntem sayesinde, bitki virüsleri hakkında daha fazla bilgi edinilebilir ve bitki sağlığı için daha iyi stratejiler geliştirilebilir. Ancak, YKD yönteminin de bazı zorlukları ve sınırları vardır. Örneğin, YKD verilerinin analizi ve yorumlanması karmaşık ve zaman alıcıdır. Ayrıca, YKD verilerinin kalitesi ve güvenilirliği de önemli bir faktördür. Bu nedenle, YKD yönteminin bitki virüsleri için daha etkin bir şekilde kullanılabilmesi için daha fazla araştırma ve geliştirme gerekmektedir.

YKD yöntemi tüm Dünya'da olduğu gibi ülkemizde de oldukça önemli bir yöntemdir. YKD ile birden fazla virüsün aynı anda tespit edilebilmesi nedeniyle virüslü materyal girişinin engellenmesi ve sıkı önlemler alınması için önemli bir basamak olacaktır. Bu bağlamda, virüslere karşı alınacak önlemler kapsamında, damızlık çeşit ve anaçların doku kültürü teknikleriyle üretilmesi, kontrollü koşullar altında muhafaza edilmesi ve YKD yöntemi ile virüs tespiti yapıldıktan sonra üretime sunulması için gerekli yasal düzenlemelerin yapılması gerekli bir adım haline gelecektir. Ülkemize yurt dışından çok fazla fidan ithal edilmesinden dolayı gerek ithal edilen gerekse ülkemizde üretilen fidanların sıkı iç ve dış karantina önlemleriyle üretime sunulmalıdır. Bu kapsamda YKD ile gelen anaçların hızlı ve kontrollü bir şekilde analiz edilmesi ülkemize hastalıklı materyal girişinin önlenmesi açısından gerekli olabileceği düşünülmektedir. Bitki virüslerinin tanısında en hassas yöntem olarak gelişmiş ülkelerin sertifikasyon ve karantina sistemlerinde kullanılması önerilen YKD teknolojisini, ülkemizde de kullanılması önerilmektedir.

KAYNAKÇA

Adams, I. P. Glover, R. H. Monger, W. A. Mumford, R. Jackeviciene, E. Navalinskiene, M., Samuitiene, M. and Boonham, N. (2009). Next- generation sequencing and metagenomic analysis: A universal diagnostic tool in plant virology. *Mol. Plant Pathol.* 10:537-545.

Çağlayan, K. Gazel, M. Roumi, V. Kocabag, H. D. Tunç, B. Reynard, J. S. ve Candresse, T., (2020). Identification of Pomegranate as a New Host of *Passiflora Edulis* Symptomless Virus (PeSV) and Analysis of PeSV Diversity. *Agronomy*, 10(11), 1821.

Çağlayan, K. Roumi, V. Gazel, M. Elçi, E. Acioglu, M. Mavric Plesko, I. Massart, S. (2019). Identification and characterization of a novel Robigovirus species from sweet cherry in Turkey. *Pathogens*, 8(2), 57.

Candresse, T., Filloux, D. Muhire, B. Julian, C. Galzi, S., Fort, G. Roumagnac, P. (2014). Appearances can be deceptive: revealing a hidden viral infection with deep sequencing in a plant quarantine context. *PLoS One*, 9(7), e102945.

Gazel, M. Roumi, V. Ördek, K. Maclot, F. Massart, S. ve Çağlayan, K. (2020). Identification and molecular characterization of a novel foveavirus from *Rubus* spp. in Turkey. *Virus Research*, 286, 198078.

Gürcan, K. Turan, S. Teber, S. Kılınçer, İ. Uz, İ. Tamisier, L. and Çağlayan, K. (2021.) Molecular and biological characterization of a new mulberry idaeovirus. *Virus Research*, 298, 198411.

Maliogka, V. I. Minafra, A. Saldarelli, P. Ruiz-García, A. B. Glasa, M. Katis, N. and Olmos, A. (2018). Recent advances on detection and characterization of fruit tree viruses using high-throughput sequencing technologies. *Viruses*, 10(8), 436.

Margulies, M. Egholm, M. Altman, W. E. Attiya, S. Bader, J. S. Bemben, L. A. & Rothberg, J. M. (2005). Genome sequencing in microfabricated high-density picolitre reactors. *Nature*, 437(7057), 376-380.

Massart, S. Olmos, A. Jijakli, H. and Candresse, T. (2014). Current impact and future directions of high throughput sequencing in plant virus diagnostics. *Virus research*, 188, 90-96.

Özdoğan, M. 06.06.2023. <https://www.drozdogan.com/yeni-nesil-dizileme-next-generation-sequencing-ngs-nedir-kanserde/#:~:text=Yeni%20nesil%20dizileme%20%28next-generation%20sequencing%2C%20NGS%29%20genetik%20teknolojisi%2C,ve%20uyum%20i%20C3%A7erisinde%20paralel%20olarak%20i%20C5%9Flenmesini%20temel%20al%20C4%B1r>

Roossinck, M. J. (2012). Plant virus metagenomics: biodiversity and ecology. *Annual review of genetics*, 46, 359-369.

Roossinck, M. J. Martin, D. P. and Roumagnac, P. (2015). Plant virus metagenomics: advances in virus discovery. *Phytopathology*, 105(6), 716-727.

Rott, M. Xiang, Y., Boyes, I. Belton, M., Saeed, H., Kesanakurti, P. Hayes, S. Lawrence, T. Birch, C. Bhagwat, and Rast, H. (2017). Application of next generation sequencing for diagnostic testing of tree fruit viruses and viroids. *Plant Diseases*, 101(8), 1489-1499.

Roumi, V. Çağlayan, K. Gazel, M. and Li, S. (2021). Tomato chlorosis virus found to infect *Cestrum elegans* and *C. nocturnum* in Turkey. *European Journal of Plant Pathology*, 1-6.

Rwahnih, M. A. Daubert, S. Golino, D. and Rowhani, A. (2009). Deep sequencing analysis of RNAs from a grapevine showing Syrah decline symptoms reveals a multiple virus infection that includes a novel virus. *Virology* 387:395-401.

Villamor, D. E. V. Ho, T. Al Rwahnih, M. Martin, R. R. and Tzanetakis, I. E. (2019). High throughput sequencing for plant virus detection and discovery. *Phytopathology*, 109(5), 716-725.

Zhang, T. Breitbart, M. Lee, W. H. Run, J. Q. Wei, C. L. Soh, S. W. L. and Ruan, Y. (2006). RNA viral community in human feces: prevalence of plant pathogenic viruses. *PLoS biology*, 4(1), e3.

Isı Değiřtircilerinde Nanoakıřkan Kullanımının Isıl Ve Hidrodinamik Performans Etkisinin İncelenmesi

Elif ÖĐÜT¹
Kübra KURTOĐLU SONTAY²

1. Giriř

Teknolojinin gelişmesine paralel olarak göz ardı edilemeyecek miktarda fosil yakıt tüketiminde artış meydana gelmiştir. Bu durum fosil yakıt kullanımının yerine yenilenebilir enerji kaynaklarına yönelmesine ve enerjinin her alanda verimli kullanılması hususuna zemin hazırlamıştır. Yapılan pek çok çalışmanın temel amacı enerjinin daha etkin ve verimli kullanımının sağlanması olmuştur. Enerji tasarrufunu artırmak için mühendislik uygulamalarına yönelerek enerji verimliliğini artırmaya yönelik çalışmaların yapılması, büyük önem taşımaktadır (Dilki, 2020). Mühendislik uygulamalarında yer alan önemli işlemlerden birisi, farklı sıcaklıklardaki akışkanlar arasındaki ısı değişimidir. Bu değişimin yapılabilmesi için de ısı değiştiricileri en çok kullanılan mühendislik elemanlarıdır. Isı değiştiriciler, sıcak ve soğuk akışkanlar arasındaki ısı transferini sağlayan araçlardır. Birçok uygulamada farklı tipte ısı değiştiriciler kullanılmaktadır. Isıtma, soğutma, iklimlendirme, enerji üretimi, atık ısı geri kazanımı gibi birçok farklı kullanım alanı bulunmaktadır. Isı değiştiricilerin verimliliğini arttırmak ve maliyetini düşürmenin en etkili yolu ısı taşınım katsayısının artırılmasıdır. Isı değiştiricilerin tasarımındaki önemli parametreler; ısı geçiři, basınç düşümü, boyutu, verimliliği ve maliyetidir (Liu, Kakaç, & Pramuanjaroenkij, 1998).

Termal sistemler en hayati teknik sistemler arasında yer almaktadır. Bu sistemlerde ısı transferini iyileştirmek ve yüksek düzeyde termal performans elde etmek için çeşitli teknikler araştırılmış ve geliştirilmiştir. Isı transferini artırma teknikleri, proses endüstrileri, evaporatörlerde ısıtma ve soğutma, termik santraller, iklimlendirme ekipmanları, buzdolapları, uzay araçları radyatörleri, otomobiller vb. alanlarda yaygın olarak kullanılmaktadır (Dewan, Mahanta, Sumithra Raju, & Suresh Kumar, 2004). Bir dizi yüzey geliştirmeye dayalı yaklaşım kullanılarak, geleneksel ısı değiştiricilerinin ısı transfer hızı artırılabilir. Isı transfer oranındaki bu artış, iyileştirilmiş yüzeylerin kullanılmasıyla sağlanan koşullardan kaynaklanır. Bu koşullar, sınır tabakasının oluşmasını engeller, türbülans seviyesini artırır, ısı transfer alanını genişletir ve girdaplı ve/veya ikincil akışlar üretir. Geliştirilmiş ısı transfer yüzeylerinin kullanımları için çeşitli amaçlar vardır. Geliştirilmiş yüzeyler, ısı değiştiricilerin boyutunun küçültülmesine yardımcı olur ve bu da maliyetlerinde azalmaya yol açmaktadır. Ayrıca belirli termal değişim süreçleri için gerekli olan pompalama gücünü azaltmaktadırlar. Ek olarak, ısı değiştiricilerin ısı transfer katsayısı değerini artırmakta ve bu da ya sabit akışkan giriş sıcaklıkları için artan bir ısı değişim oranı elde etmeye ya da ısı değişimi için ortalama sıcaklık farkını azaltmaya yardımcı olmaktadır. Böylece sırasıyla termal süreçlerin etkinliği ve verimliliği artarak, işletme maliyetlerinden tasarruf sağlanmış olur (Shah & Sekulic, 2003).

Isı değiştiricilerinde ısı transferini iyileştirmek, ısı değişim süresini azaltmak ve sistem etkinliğini artırmak için birçok çalışma gerçekleştirilmiştir. Bu kapsamda kanatçıkları

¹ Profesör, Kocaeli Üniversitesi

² Araştırma Görevlisi, Deniz Harp Okulu, Milli Savunma Üniversitesi

kullanarak ısı transfer alanını büyütme sıklıkla tercih edilmektedir. Fakat bu teknik ısı değiştiricilerin ağırlığını ve hacmini artırmaktadır. Bu sebeple kanatçık kullanımı gibi yaygın yaklaşımlar yerine farklı teknikler araştırılmaya başlanmıştır. Geometrik modifikasyonlara ek olarak, ısı transfer akışkanlarının termal özelliklerinin iyileştirilmesi, ısı değiştiricilerde daha fazla konvektif ısı transferi sağlayabilir. Termofiziksel özelliklerini değiştirmek için çalışma sıvılarına katkı maddelerinin uygulanması, ısı transferinin iyileştirilmesi için gerçekleştirilen bir tekniktir (Bahiraei, ve diğerleri, 2018). Isı transfer akışkanları enerji alışverişi için bir sistemdeki koşulları sağlar ve etkinliği, termal iletkenlik, viskozite, yoğunluk ve ısı kapasitesi gibi fiziksel özelliklere bağlıdır. Düşük termal iletkenliği genellikle ısı transfer akışkanlarının ana sınırlamasıdır. Bu nedenle yüksek ısı iletkenliği nedeniyle nanoakışkanlar, ısı değiştiricilerde hali hazırda kullanılan akışkanlar yerine umut verici ısı transfer akışkanları olmasına neden olmaktadır (Pordanjani A. , ve diğerleri, An updated review on application of nanofluids in heat exchangers for, 2019). Bu çalışmada ısı değiştiricilerde nanoakışkan kullanımının ısı ve hidrodinamik performans etkisi araştırılmıştır. Bu kapsamda öncelikle nanoakışkanlara değinilmiş ve ısı değiştiricilerde kullanımının bahsedilen durumlar için performans etkileri belirtilmiştir.

2. Nanoakışkanlarda Isı Transferi

100 nm'den daha küçük boyuta sahip olan mikroskobik parçacığa nanoparçacık adı verilmektedir. Malzeme parçacığının boyutu 100 nm'den az olduğunda malzemelerin gösterdiği özellikler değişmektedir ve malzeme yüzeyindeki atomların yüzdesi önemli hale gelmektedir. Nanoparçacıkların yüzey alanı/hacim oranı çok yüksektir. İşte bu durum malzeme özelliğinin değişmesine neden olmaktadır. Nanomalzemelerin farklı davranışlarının bir başka nedeni de yüzey etkisinden kaynaklanmaktadır. Nanokristal boyutu 30 nm'den 3 nm'ye düştükçe yüzeydeki atom sayısı %5'ten %50'ye yükselmiştir. Nanopartiküller farklı özellikler sergilerler. Örneğin 50 nm'den küçük bakır partiküller süper sert malzemeler iken bakır sünek ve dövülebilir formdadır. Nanoakışkanlar, nanoparçacıklar içeren sıvılardır. Bazı sıvıya nanopartiküllerin eklenmesi kolloidal bir süspansiyon oluşturmaktadır. Nanoakışkanlarda kullanılan partiküller genellikle metallere ve karbürlerin oksitlerinden yapılmaktadır. Yaygın bazı akışkanlar su, etilen, glikol ve yağdır. Büyük yüzey/hacim oranı nanoparçacıkların özgül ısısını azaltmaktadır. Nanopartiküller içeren nanoakışkanlar, bazı akışkana kıyasla gelişmiş termal iletkenlik sergilemektedirler (Davies & Thomson, 2007). Özetlenecek olursa nanoakışkan ısı transfer katsayısını arttırmak amacıyla sıvılar içine katı partiküllerin eklenmesi olarak açıklanabilir (Ergene, 2021). Nanoakışkan üretimini yapabilmek için kullanılan nanopartiküller alüminyum oksit (Al_2O_3), bakır (Cu), bakır oksit (CuO), altın (Au), gümüş (Ag) silisyum dioksit (SiO_2)'dir. Nanopartiküllerin üretim yöntemleri gaz yoğunlaştırılması, mekanik aşındırma ve kimyasal çöktürme işlemleridir. Gaz yoğunlaştırma ile üretilen nanoakışkan daha avantajlıdır (Thermal Conductivity of Fluids Containing Oxide 2254. Nanoparticles, 1999).

Nanoakışkanların literatürde kabul gören birçok özelliği bulunmaktadır. Bunlar:

- Isıl iletkenlikte mükemmel yakın iyileşme sağlamaktadır.
- Bir katı metal partikülün ısı iletkenliği temel akışkandan yüksek olduğu için kararlı birer süspansiyon olarak katılan ince katı metaller, akışkanın ısı iletkenliğini artırmaktadır.
- İş yapan akışkan içine kararlı olarak süspansiyon edilen metal partiküller akışkanın yüzey alanını ve ısı kapasitesini büyütmektedir.
- Nanoakışkanların yüzey aktifleştirici maddeler kullanarak aylarca kararlı süspansiyonlar halinde kalabildiği defalarca test edilmiştir.

- Akışkanın Newtonian davranışı ile sağlanan partiküllerdeki küçük konsantrasyonlarda bile iletkenlikte büyük bir iyileşme olmaktadır. Viskozitedeki artış az miktarda olduğu için görmezden gelenebilir.
- Isıl iletkenlikteki iyileşme yalnızca partikül konsantrasyonu ile alakalı bir durum değil aynı zamanda partiküllerin boyutlarına da bağlı olmaktadır. Ayrıca partikül boyutu düştüğünde, iyileşmede artış gözlemlenmektedir (Choi, Zhang, Yu, Lockwood, & Grulke, 2001).

Nanoakışkanlarda ısı transfer mekanizması statik ve dinamik olmak üzere ikiye ayrılmaktadır. Statik mekanizmada nanoakışkan içindeki parçacıkların hareketsiz oldukları durumdaki ısı transferi üzerindeki etkileri, dinamik mekanizmada ise bu parçacıkların hareketleri sonucunda ısı transferi üzerindeki etkileri değerlendirilmektedir. Statik mekanizmayı etkileyen faktörler; akışkan içerisinde toplanan parçacıkların meydana getirdiği rastgele şekiller, nanoparçacıkların ısıl direnci ve ara yüz oluşumudur. Dinamik mekanizmayı etkileyen faktörler; parçacıkların Brownian hareketi ve nano boyutta gerçekleşen ısıl taşınımıdır. Nanoparçacıkların Brownian hareketi, nanoparçacıkların sıvı içerisindeki titreşim ve çarpışma hareketi olarak tanımlanmaktadır. Bu hareket esnasında nanoparçacıkların bir birleriyle temas etmeleri yoluyla ısı transferi sağlanmakta ve bu da akışkanın ısıl iletiminin artmasına sebep olmaktadır. Geleneksel yaklaşıma göre, parçacıkların Brownian hareketinin etkisi, büyük parçacık boyutlarında ihmal edilmektedir ancak parçacık boyutu nanometre ölçeğine yaklaştıkça, Brownian hareketi ve onu çevreleyen sıvı üzerindeki etkisi göz önünde bulundurulmalıdır. Isıl iletimi arttırmak için nanoparçacıkların Brownian hareketinin katkısı iki farklı şekilde olabilir. Birincisi ısıyı aktaran nanoparçacıkların hareketi ve ikincisi, sıvının nanoparçacıklar etrafındaki mikro taşınımıdır. Şekil 1’de nanoparçacıkların Brownian hareket mekanizmasını ve bu mekanizmanın parçacıkları çevreleyen sıvı moleküllere uyguladığı etki gösterilmektedir. Akışkan içerisinde parçacıkların birbirlerine uyguladığı çekme ve itme kuvvetleri nano boyutta ısıl iletimin ve taşınımın gerçekleşmesine sebep olmaktadır (Murshed & Nieto de Castro, 2011).

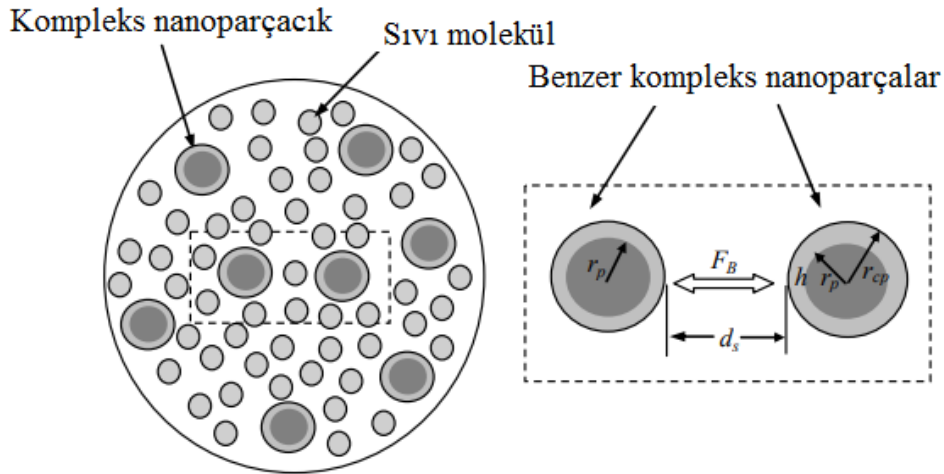

Şekil 1. Nanoparçacıkların Brownian Hareket Mekanizması (Murshed & Nieto de Castro, 2011)

Aratabaka (nanolayer) oluşumu, temel akışkanın nanoparçacıklar etrafında molekül düzeyinde yüzey oluşturması, katı yüzeyler üzerinde sıvının katman oluşturması atomik seviyede düzensiz olan sıvının daha düzenli hale gelmesini ve böylece ısı transferinin iyileşmesini sağlamaktadır. Karışımların farklı bileşenlerinin ara yüzlerinde, Kapitza direnci olarak bilinen ara yüzey ısıl direnci bulunmaktadır. Katı bir yüzeye yakın sıvı moleküllerin tabakalı bir katı benzeri yapı oluşturduğu uzun zamandır bilinmesine rağmen, nano tabakanın

ısı özellikleri ve bu katmanın temel sıvı ve katı ile bağlantısı hakkında çok az şey bilinmektedir. Yine Şekil 1’de nanoparçacıkların çevresinde oluşan sıvı arayüzü ifade edilmektedir (Jang, 2007).

Nanoakışkanları üretmek için tek adımlı ve iki adımlı yöntem uygulanmaktadır. Tek adımlı yöntem, doğrudan buharlaştırma yöntemidir ve temel akışkanlar içindeki nanoparçacıkların doğrudan oluşumunu temsil etmektedir. Bu yöntemle oluşturulan nanoakışkanlar homojene yakın özellikler göstermektedir. İki adımlı yöntem ise nanoparçacıkların oluşumunu ve temel akışkan içindeki dağılımını ifade etmektedir. Bu yöntemde nanoparçacıklar ayrı ayrı üretildiği için temel sıvıya dağıtıldığında homojen bir dağılım sağlamak için çeşitli fiziksel arıtma uygulamalarından geçirilmektedir. Bu uygulamalar nanoparçacıkların, nanoakışkan içinde kümelenmesini önlemek için kullanılmaktadır. Çünkü toz halinde bulunan nanoparçacıklar herhangi bir uygulamadan geçmedikleri takdirde kısa sürede büyük oranda kümelenme eğilimi göstermektedir. Küçük oranlarda oluşan kümelenmeler birbirlerine temas ettikleri ve aynı zamanda Brownian hareketi gösterdikleri için nanoakışkanın ısı iletimini artırırken, bu oran arttıkça kümelenen nanoakışkanların ağırlaşarak dibe çökmelerinden kaynaklı akışkanın ısı iletimi ve akış performansı da azalmaktadır (Babu, Babu, & Rambabu, 2013).

2.1. Nanoakışkanların Termofiziksel Özellikleri

Çeşitli uygulamalarda kullanılan nanoakışkanların, ısı transfer analizlerinin doğru bir şekilde gerçekleştirilmesi için termofiziksel özelliklerinin iyi tespit edilmesi gerekmektedir. Nanoakışkanların viskozite ve ısı iletkenlik hesaplamaları, yoğunluk ve özgül ısı hesaplamalarına göre daha karmaşıktır. Bunun nedeni literatürde mevcut olan deneysel ve teorik çalışmalar arasındaki tutarsızlıklardır. Bu kısımda ısı transfer uygulamalarında kullanılan nanoakışkanların termofiziksel özelliklerine yer verilmiştir.

2.1.1. Yoğunluk

Katıların yoğunluk tanımından kütle hacme oranı olarak bahsedilmesine rağmen, akışkanların hacmi ve dolayısı ile yoğunluğu da sıcaklığa bağlı olarak değişim gösterdiği için, yoğunluk tanımı katılardan farklılık göstermektedir. İki katı ve sıvı bileşenden oluşan nanoakışkanlarda, bileşenler için nanopartiküllerin hacim oranı ve sıcaklık gibi parametreler de yoğunluğu etkilemektedir. Yoğunluk bilgisi, nanoakışkanların sayısal simülasyonları için de gerekli olmaktadır (Pordanjani A. , ve diğerleri, 2019). Nanoakışkanların yoğunluk hesabında kullanılan formül Denklem 1 (Pak & Cho, 1998) kullanılarak aşağıdaki şekilde hesaplanmaktadır:

$$\rho_{nf} = \phi\rho_p + (1-\phi)\rho_f \quad (1)$$

Burada ϕ katı partikül hacim fraksiyonunu ifade etmektedir. Sırasıyla nf , p ve f terimleri de nanoakışkan, katı partikül ve baz sıvıyı temsil etmektedir.

2.1.2. Özgül ısı

Nanoakışkanların en önemli termofiziksel özelliklerinden birisi de özgül ısıdır. Nanoakışkanlarda ısı transfer mekanizmasını etkileyen önemli faktörler arasında yer alan özgül ısı kavramı hakkında literatürde birçok çalışma yer almaktadır. Nanoakışkanların özgül ısısı, çalışmalar sonucu elde edilen Denklem 2 (Xuan & Roetzel, 2000) kullanılarak hesaplanmaktadır.

$$(\rho c_p)_{nf} = \phi(\rho c_p)_p + (1-\phi)(\rho c_p)_f \quad (2)$$

2.1.3. Viskozite

Viskozite akışkanın akmaya karşı gösterdiği bir direnç olup sürtünmeden kaynaklanmaktadır. Viskoz kuvvetlerin neden olduğu viskozite değişimleri, pompalama gücünü etkilemektedir. Artan viskozite ile birlikte gerekli pompalama gücü ve dolayısıyla pompanın enerji tüketimi de artış göstermektedir. Ayrıca ısı değiştiriciler için yapılan çalışmalarda analiz kapsamında simülasyonlar gerçekleştirebilmek için de viskozite değerinin bilinmesine ihtiyaç duyulmaktadır. Viskozite ilişkilerini ifade etmek için araştırmacılar tarafından deneysel ve teorik çeşitli yöntemler kullanılmıştır. Bu araştırmalarda farklı koşullar altında nanopartiküllerin viskozitesini belirlemek amaçlanmıştır (Pordanjani A. , ve diğerleri, An updated review on application of nanofluids in heat exchangers for saving energy, 2019).

2.1.4. Isıl İletkenlik

Mühendislikte ve endüstriyel cihazlarda karşılaşılan en önemli zorluklardan biri soğutma sürecidir. Cihazlarda çeşitli hareket, tutuşma, kimyasal reaksiyon vb. durumlar sonucu açığa çıkan ısının soğutulması için soğutma sıvıları kullanılmaktadır. Bu sıvılar çoğu zaman cihazların soğutulmasını yavaşlatan düşük termal iletkenliğe sahiptir. 1995 yılında, ilk kez bir baz sıvıya nanoparçacık eklenmesinin, sıvının ısı iletkenliğini artırabileceğini belirtilmiştir (Choi S. U., 1995). Birçok katının ısı iletkenliği, çeşitli cihazları soğutmak için kullanılan akışkanlardan daha yüksektir. Akışkanların ısı iletkenliği, bu katıların nano ölçekte baz akışkan içine eklenmesiyle artırılabilir. Mühendislik ve endüstriyel uygulamalarda, ısının farklı sıvılar arasında aktarılması için çeşitli ısı değiştiriciler kullanılmaktadır. Birçok araştırmacı tarafından, ısı değiştiricilerine farklı nanoakışkanlar eklenerek termal performans iyileştirmeye çalışılmaktadır. Gerçekleştirilen araştırmalar neticesinde nanoakışkanların ısı iletkenliğinin katı parçacığın şekline, büyüklüğüne, materyaline ve hacim konsantrasyonuna bağlı olduğu tespit edilmiştir. Ayrıca sıcaklık ve baz akışkan gibi çeşitli faktörlerin de nanoakışkanın ısı iletkenliğini etkileyen parametreler olduğunu gerçekleştirilen deneysel ve teorik çalışmalar ispatlamıştır (Özerinç, Kakaç, & Yazıcıoğlu, Enhanced Thermal Conductivity of Nanofluids: A State-of-the-Art Review, 2010). Nanoakışkanların ısı iletkenliğinin artırılması, akışkanın özelliklerinden kaynaklanan çok sayıda değişkene bağlıdır. Şekil 2'de ısı transfer mekanizmasını geliştirmek için üzerinde çalışılan bu parametrelerin şematik gösterimi yer almaktadır.

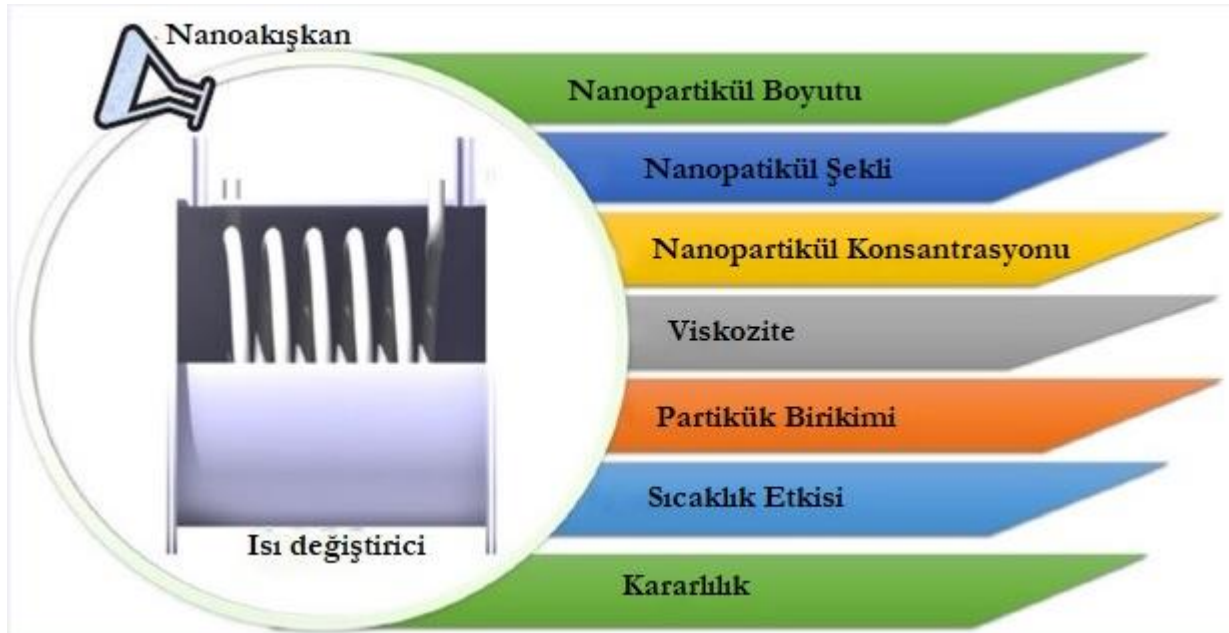

Şekil 2. Nanoakışkanların Isı Transferini Etkileyen Fiziksel Parametreler (Pordanjani A. , ve diğerleri, 2019)

3. Isı Değiřtircilerinde Nanoakıřkan Uygulamaları ve Isı Transferini İyileřtirme Yöntemleri

Isı deęiřtirciler, iki veya daha fazla akıřkan arasında, bir katı yüzey ile bir akıřkan arasında veya katı parçacıklar ile bir akıřkan arasında, farklı sıcaklıklarda ve ısıl temasta termal enerjiyi aktarmada kullanılan cihazlardır. Isı deęiřtircilerde, genellikle dıřarıdan ısı ve iř etkileřimleri yoktur. Tipik uygulamalar sıvı akıřının ısıtılmasını veya soęutulmasını kapsamasının yanı sıra tek ya da çok bileřenli sıvı akıřlarının buharlařması ve yoęuřmasını içermektedir. Dięer uygulamalarda ise ısının geri kazanımı ya da kaybı, bir proses sıvısının sterilize edilmesi, damıtılması, kristalleřtirilmesi veya kontrol edilmesi gibi durumlar amaçlanmıřtır (Shah & Sekulic, 2003). Őekil 3’de ısı deęiřtircilerin genel yapısı gösterilmektedir. Günümüzde üretim, soęutma, ısıtma, havalandırma, iklimlendirme tesisleri, atık ısı geri kazanımı, çeřitli kimyasal iřlemler ve benzeri sistemler gibi birçok ısıl iřlem gerektiren, mühendislik ve endüstri uygulamalarında farklı kapasitede ve boyutlarda ısı deęiřtircileri kullanılmaktadır.

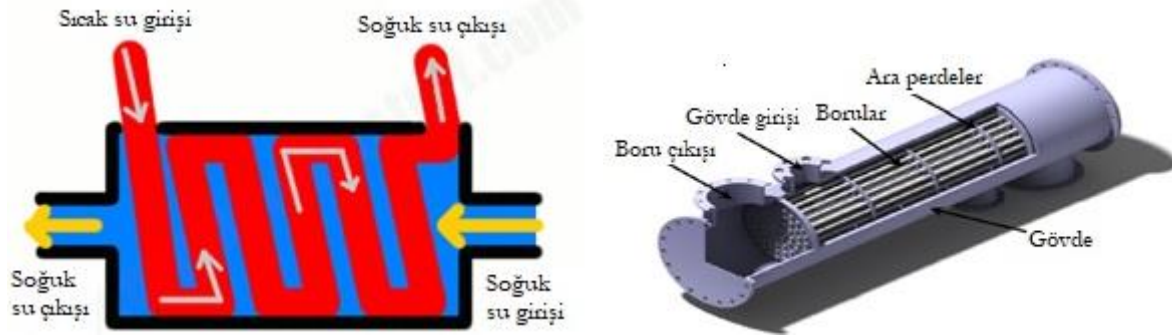

Őekil 3. Isı Deęiřtircilerin Genel Yapısı (Pordanjani A. , ve dięerleri, 2019) (Made internally by a member of the energy education team)

Son yıllarda enerji tasarrufu, dönüřtürme, geri kazanım ve yeni enerji kaynaklarının başarılı bir şekilde uygulanması açısından ısı deęiřtircilerin önemi kayda deęer bir artış göstermiřtir. Ayrıca termal kirlilik, hava kirlilięi, su kirlilięi, atık bertarafı gibi çevresel kaygıların giderilmesi açısından da ısı deęiřtirciler büyük öneme sahiptir. Proses, güç, ulařım, iklimlendirme ve soęutma, kriyojenik, ısı geri kazanımı, alternatif yakıtlar ve imalat endüstrilerinin yanı sıra ısı deęiřtirciler, piyasada bulunan birçok endüstriyel ürünün temel bileřenleri olarak kullanılmaktadır (Shah & Sekulic, 2003). Farklı hedefler doęrultusunda çeřitli uygulamalarda kullanılan ısı deęiřtirciler, özellikleri bakımından gruplara ayrılmıřtır. Bu özellikler akıř tipi, akıřkan fazı ve miktarı, kompaktlık, ısının transfer edilme řekli ve yerine getireceęi iřlev gibi durumlardan oluřmaktadır (Demirci, 2021). Őekil 4’de ısı deęiřtircilerin sınıflandırılmasına ait řema yer almaktadır.

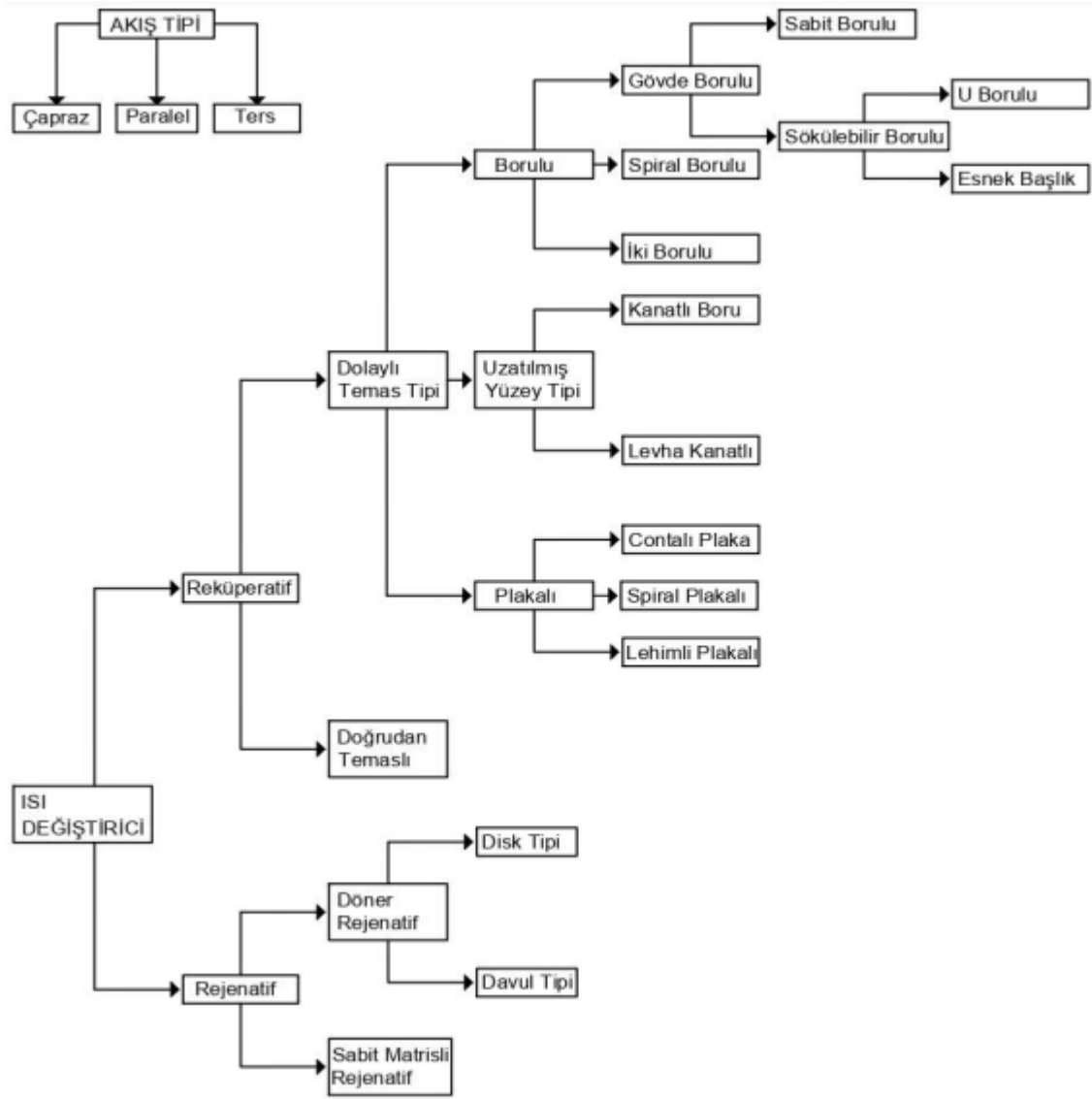

Şekil 4. Isı Değiştiricilerin Sınıflandırılması (Demirci, 2021)

Enerji sektöründe kapasiteyi artırmanın önündeki engellerden birisi de ısı cihazlarının yüksek kapasitelerde yanıt vermemesidir. Ayrıca artan kapasite, basınç düşüşünün artmasına neden olmaktadır ve bu durum büyük endüstriler üzerindeki en önemli kısıtlamalardan biridir. Birçok endüstriyel uygulamada hayati önem taşıyan ısı değiştiricilerinin ısı transfer hızını artırmaya yönelik çalışmalar literatürde yer almakta olup çeşitli yöntemler önerilmiştir. Önerilen yöntemlerin çoğu yapıdaki değişikliklere dayanmaktadır. Bu yöntemler yüksek enerjili işlemler için cihazlardaki artan ısı transferi ve sıkıştırma talebini zorlukla karşılayabilmektedir. Konvansiyonel ısı transferini artırma yöntemleri basınç düşüşünü büyük ölçüde arttırmaktadır ve özel nanoakışkanlar kullanılarak ısı değiştiricilerin ısı verimi önemli ölçüde artırılabilir. Isı değiştiricilerin ısı ve hidrolik performansının artırılması, enerji dönüşümü açısından oldukça önemli olmasının yanı sıra enerjiden tasarruf edilerek, ekonomik açıdan da kazanım sağlanması açısından da büyük önem taşımaktadır (Pordanjani A. , ve diğerleri, 2019).

Performans düşüklüğü, titreşim sorunları, termal sızıntı ve eşanjör kaçakları gibi problemlere neden olabilecek çok çeşitli ısı değiştirici sorunları mevcuttur. Bu sorunların çözülmesi adına araştırmacılar tarafından çeşitli önerilerde bulunulmuştur. Laminer alt katmanın büyümesinin önlenmesi ve türbülans miktarının artırılması, ısı transfer yüzeyinin artırılması, girdaplar ya da ikincil akışların üretilmesi ve akışkanların daha iyi karışmasının

sağlanması önerilen yöntemler arasında yer almaktadır. Isı değiştiriciler birçok endüstriyel işlemden hayati öneme sahip oldukları için ısı kaynakları, üretim işlemleri, nakliye ve elektronik cihazlarda kullanımı yaygındır. Kullanılan bu uygulamalarda ısı transfer hızının artırılması için önerilen yöntemlerin çoğu yukarıda da belirtildiği gibi termal yüzeylerdeki artış, termal yüzey titreşimi, sıvı enjeksiyonu gibi fiziksel yapı değişikliklerine dayanmaktadır. Fakat bu yöntemler yüksek enerjili prosesler için cihazlardaki artan ısı transferi ve sıkıştırma talebine zorlukla karşılık verebilmektedir. Bu nedenle araştırmacılar tarafından önerilen yöntemlerden birisi de nanoakışkanların ısı değiştiricilerde kullanılmasıdır. Isı değiştiricilerinde nanoakışkanların kullanılmasıyla, çalışma sıvısı debisinde önemli ölçüde azalma gerçekleşmekte ve ısı değiştiriciler daha küçük boyut ve ağırlıkta tasarlanmaktadır (Somasekhar, ve diğerleri, 2018). Isı değiştiricilerinde bulunan nanoakışkanlar soğutma radyatörlerinde, otomotiv endüstrisinde, endüstriyel eşanjörlerde ve elektrik üretim jeneratörlerinde verim artışı sağlayarak, yakıt tüketimini azaltmaktadır (Ganvir, Walke, & Kriplani, 2017) (Syam Sundar, Sharma, Singh, & Sousa, 2017) (Sarkar, Ghosh, & Adil, 2015).

4. Nanoakışkanların Isıl İletkenliğini Geliştirme Mekanizmaları

4.1. Nanopartiküllerin Brownian Hareketi

Brownian hareketi, bir sıvı içinde asılı duran parçacıkların rastgele hareketidir. Nanoakışkanlarda bu rastgele hareket sonucu enerji doğrudan nanoparçacıklar aracılığıyla taşınmaktadır. Ayrıca, nanoparçacık erafındaki sıvı karışımından kaynaklı mikro konveksiyon etkisinin de önemi bulunmaktadır. Brownian hareketinin nanoakışkanların termal iletkenliği üzerindeki etkisi ile ilgili literatürde birçok çalışma bulunmaktadır. Bhattacharya ve ark. (Bhattacharya, Saha, Yadav, Phelan, & Prasher, 2004) nanoparçacıkların Brownian hareketini göz önünde bulundurarak, termal iletkenliğini belirlemek amacıyla Brownian dinamiği simülasyonunu kullanmışlardır. Nanoakışkanın termal iletkenliği Denklem 3 kullanılarak aşağıdaki şekilde tanımlanmıştır:

$$k_{nf} = \phi k_p + (1 - \phi) k_f \quad (3)$$

Burada verilen k_p değeri sadece nanoparçacıkların toplam termal iletkenliğini değil, aynı zamanda nanoparçacıkların Brownian hareketinin termal iletkenlik üzerindeki etkisini de içermektedir. Çalışmalar neticesinde Brownian dinamiği simülasyonu adı verilen bir yöntem geliştirilerek, k_p değerinin hesaplanması için tanımlamalar yapılmıştır. Ardından Cu/etilen glikol ve Al₂O₃/etilen glikol nanoakışkanlarının etkin termal iletkenliği farklı parçacık hacim fraksiyonları için hesaplanmıştır. Sonuçlar önceki deneysel verilerle karşılaştırılmış ve uyum içinde oldukları görülmüştür. Fakat Hamilton ve Crosser modelinin, temel akışkan içindeki parçacıkların Brownian hareketini hesaba katmadığı için nanoakışkanın etkin termal iletkenliğini eksik tahmin ettiği tespit edilmiştir.

Prasher ve ark. öteleme Brown hareketinin etkisini ve Brown hareketinin neden olduğu konveksiyonu karşılaştırmıştır. Çalışmalarında bir büyüklük sırası analizi yaparak, nanoparçacıkların Brownian hareketi tarafından indüklenen akışkandaki konveksiyonun, esas olarak nanoakışkanların anormal termal iletkenlik artışından kaynaklandığı sonucuna varmışlardır. Fakat gerçekleştirilen bu çalışmada nanopartiküllerin kümelenmesinin etkisi analiz edilmemiştir (Prasher, Bhattacharya, & Phelan, 2005). Nanopartiküllerin Brownian hareketine bağlı karıştırmanın nanoakışkanların etkin termal iletkenliği üzerindeki etkisini sayısal olarak araştıran Li ve Peterson tarafından başka bir çalışma da yapılmıştır. Nanoparçacıkların etrafındaki hız, basınç ve sıcaklık dağılımlarını tek ve çok sayıda nanoparçacık için incelemişlerdir. Birbirine yakın iki nanoparçacık tarafından uyarılan nanoakışkanın termal iletkenlik kabiliyetindeki iyileşmenin, tek bir nanoparçacık için gözlenen

iyileşmenin iki katından daha fazla olduğu görülmüştür. Ayrıca birkaç nanopartikülün simülasyonu için de benzer bir davranış gözlemlenmiştir. Sonuç olarak, nanoparçacıkların Brownian hareketinin yarattığı karıştırma etkisinin, nanoakışkanların büyük termal iletkenlik artışının önemli bir nedeni olduğu tespit edilmiştir. Bahsedilen bu çalışmada da parçacıkların kayma sınır koşulu ve ıslanabilirliği dikkate alınmadan ilgili araştırmalar gerçekleştirilmiştir (Li & Peterson, 2007). Brownian hareketinin termal iletkenlik artışında çok etkili olmadığını öne süren bazı çalışmalar da mevcuttur. Evans ve ark. teorik olarak, Brown hareketi nedeniyle termal iletkenlik artışının, baz sıvının termal iletkenliğinin çok küçük bir kısmı olduğunu göstermiştir (Evans, Fish, & Koblinski, Role of Brownian Motion Hydrodynamics on Nanofluid Thermal Conductivity, 2006). Bu sonuç, moleküler dinamik simülasyonları ile de doğrulanmıştır. Sonuç olarak ise nanoakışkanların anormal termal iletkenlik artışının ana nedeninin, nanopartiküllerin Brownian hareketi olamayacağı üzerinde durulmuştur.

4.2. Nanopartiküllerin Kümelenmesi

Nanoparçacıkların kümeler oluşturduğu bilinmektedir. Bu kümeler fraktal teori kullanılarak ele alınabilir. Evans ve ark. ısı sıvı matris ile karşılaştırıldığında katı parçacıklar tarafından çok daha hızlı iletilebildiğinden, kümelemenin nispeten büyük mesafeler boyunca hızlı ısı taşınmasıyla sonuçlanabileceğini öne sürmüştür (Evans, ve diğerleri, 2008). Bahsedilen bu durum Şekil 5'de şematik olarak gösterilmektedir. Şekilden de görüldüğü gibi yüksek ısı iletim yolu, ısının uzun mesafeler boyunca hızlı taşınmasına neden olmaktadır.

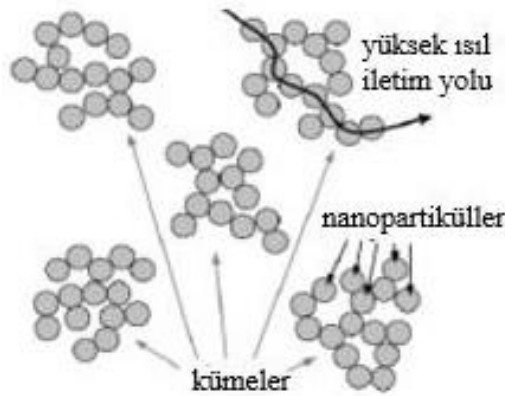

Şekil 5. Nanoparçacıkların Kümelenmesi (Babu, Babu, & Rambabu, 2013)

Evans ve ark. ayrıca nanoakışkanların termal iletkenliğinin kümeleme ve arayüzey termal direncine bağlılığını da araştırmıştır. Kümeleme etkisi, Bruggeman modeli, Nan modeli ve Maxwell-Garnett (M-G) modeli kullanılarak üç adımda analiz edilmiştir. Elde edilen termal iletkenlik oranı Denklem 4'de ifade edilmiştir.

$$\frac{k_{nf}}{k_f} = \frac{(k_{cl} + 2k_f) + 2\phi_{cl}(k_{cl} - k_f)}{(k_{cl} + 2k_f) - \phi_{cl}(k_{cl} - k_f)} \quad (4)$$

Burada k_{cl} kümelerin ısı iletkenliğini ve ϕ_{cl} kümelerin partikül hacim fraksiyonunu belirtmektedir. Evans ve ark. Monte Carlo simülasyonu kullanarak nanoakışkanın etkin termal iletkenliğini belirlemiştir. Çalışma kapsamında teorik yaklaşım ve bilgisayar simülasyonu sonuçları karşılaştırılmış ve iyi bir uyum içinde oldukları görülmüştür. Küme boyutu arttıkça etkili termal iletkenliğin arttığı ifade edilmiştir. Bununla birlikte, partikül hacmi fraksiyonu arttıkça, kümeleri olan nanoakışkanların nispeten daha küçük termal iletkenlik artışı gösterdiği tespit edilmiştir. Ayrıca ara yüzey direnci söz konusu olduğunda, ara yüzey direncinin termal iletkenlikteki artışı azalttığı, ancak bu azalmanın büyük kümeleri olan nanoakışkanlar için

geçerli olduğu vurgulanmıştır. Başka bir sonuç ise fiber şekilli nanoparçacıkların, küresel partiküllere kıyasla termal iletkenlik artışında daha etkili olmalarıdır. Ayrıca fiber şekilli parçacıkların veya kümelerin nanoakışkanların viskozitesini önemli ölçüde arttırdığı da kaydedilmiştir. Bu noktada nanopartiküllerin aşırı kümelenmesinin, termal iletkenliği olumsuz etkileyen sedimantasyona neden olabileceğinin unutulmaması gerektiğinin altı çizilmiştir ve maksimum termal iletkenlik artışı için optimum kümeleme seviyesinin gerekliliği vurgulanmıştır.

4.3. Nanopartiküllerin Çevresinde Sıvı Katmanları

Yapılan çalışmalar sıvı moleküllerin katı yüzeyler etrafında katmanlı yapılar oluşturduğunu ve bu nano tabakaların sıvı matrisinden daha büyük etkili termal iletkenliğe sahip olmasının beklendiğini göstermiştir. Bu gözlemin bir sonucu olarak, nanoparçacıkların etrafında oluşan tabakalı yapıların nanoakışkanların termal iletkenlik artışından kaynaklandığı ileri sürülmektedir. Bu durum Şekil 6'da gösterilmektedir.

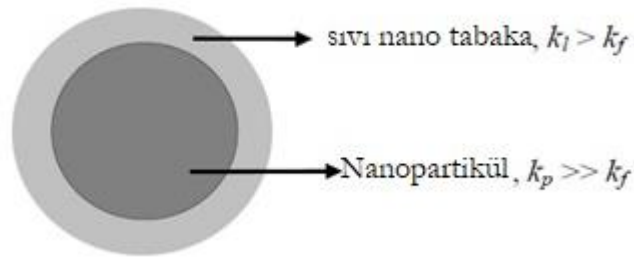

Şekil 6. Nanoparçacıkların Etrafındaki Sıvı Katmanını Temsil Eden Şematik Çizim (k_l , k_f ve k_p Sırasıyla Nanotabaka, Baz Sıvı ve Nanoparçacığın Termal İletkenliğidir.) (Özerinç, Heat Transfer Enhancement With Nanofluids, 2010)

Nano tabakaların kalınlığı ve termal iletkenliği ile ilgili deneysel bir veri bulunmaması, önerilen mekanizmanın önemli bir dezavantajıdır. Bazı araştırmacılar, nanoparçacıkların etrafındaki sıvı katmanını göz önünde bulundurarak teorik bir model geliştirmiş ve nanokatmanın termal iletkenliği ile kalınlığı için sadece bazı değerleri varsayarak modellerinin tahminlerini göstermişlerdir. Diğer araştırmacılar da nanokatmanın termal iletkenliğini radyal doğrultuda, doğrusal olarak değişecek şekilde modellemiştir. Bu katmanların termal iletkenliğinin sıcaklık bağımlılığını dikkate alan bazı araştırmacılar da vardır. Nano katmanın parametrelerini buna göre seçerek, deneysel verilerle tutarlı sonuçlar üretmek mümkündür, ancak bu durum önerilen mekanizmanın geçerliliğini kanıtlamamaktadır. Son yıllarda devam eden çalışmalarda nanotabaka kalınlığının ve termal iletkenliğin hesaplaması adına birçok çalışma devam etmektedir.

4.4. Nanopartiküllerde Balistik Fonon Taşınması

Katılarda, fononların ortalama serbest yolu, göz önünde bulundurulmuş parçacığın karakteristik boyutundan küçükse, difüze ısı iletimi geçerli olmaktadır. Keblinski ve ark. Al_2O_3 'ün fonon ortalama serbest yolunu araştırarak, 35 nm olarak tahmin etmişlerdir. Çapı 35 nm'den küçük olan bir parçacıkta, ısı iletiminin yayılmadığı, ancak ısının balistik olarak taşındığını belirtmişlerdir. Ayrıca bu durumun nanoakışkanlarda termal iletkenliğin modellenmesi için geleneksel teorilerin uygulanmasını engellese de, balistik ısı iletiminin anormal termal iletkenlik artışlarını açıklayamadığını, çünkü nanoparçacıkların içindeki sıcaklığın neredeyse sabit olduğunu ve bu gerçeğin ısının difüzyonla mı yoksa balistik olarak mı taşındığına bağlı olmadığını vurgulamışlardır. Bu nedenle, baz akışkan için sınır koşulları

her iki durumda da aynıdır ve nanoakışkan için aynı termal iletkenlik değerleri ile sonuçlanmaktadır. Ek olarak yapılan çalışmada balistik ısı taşınmasının, nanopartiküller arasında verimli ısı taşınmasını sağlaması durumunda nanoakışkanların termal iletkenliği üzerinde önemli bir etki yaratabileceğini göstermişlerdir. Bu durum ancak nanoparçacıklar birbirinden birkaç nanometre ayrılmışsa mümkündür ve çok küçük nanoparçacıklara sahip nanoakışkanlar için geçerlidir. Son olarak bahsedilen çalışmada, Brownian hareketi etkisiyle parçacıkların birbirine daha yakın hale gelebileceğini vurgulanmıştır (Geiger & Poirier, 1973).

4.5. Yakın Alan Radyasyonu

Yakın alan radyasyonunun iki nanoparçacık arasındaki ısı aktarımı üzerindeki etkisini Domingues ve ark. (Ben-Abdallah, 2006) incelemişlerdir. Çalışmalarında moleküler dinamik simülasyonu kullanarak analiz gerçekleştirmişler ve nanoparçacıklar arasındaki mesafe parçacıkların çapından daha küçük olduğunda, ısı iletkenliğinin temas halinde olan iki parçacık arasındaki ısı iletkenliğinden iki, üç kat daha yüksek olduğunu tespit etmişlerdir. Bu tespit, nanoakışkanlar için bir ısı transferini geliştirme mekanizması olarak kabul edilebilir çünkü nanoparçacıklar arasındaki ayırım, 10 nm'den küçük nanoparçacıklara sahip nanoakışkanlarda çok küçük olabilmektedir. Ayrıca nano parçacıkların Brownian hareketi de bu mekanizmayı geliştirebilir, çünkü nanoparçacıklar arasındaki mesafe rasgele hareket nedeniyle hızla değişebilmektedir (Özerinç, Heat Transfer Enhancement With Nanofluids, 2010).

5. Farklı Tipteki Isı Değiştiricilerde Nanoakışkan Kullanımı

5.1. Plakalı Isı Değiştiricilerinde Nanoakışkan Kullanımı

Nanoakışkanlara ilişkin yapılan araştırmalardan ortak bir sonuç, ısı transfer katsayısının, artan parçacık konsantrasyonu ile birlikte artmasıdır. Zamzaman ve ark. (Zamzaman , ve diğerleri, 2011) % 0.1, %0.3, % 0.5, %0.7 ve %1'lik çeşitli ağırlık konsantrasyonlarında etilen glikole (EG) Al₂O₃ ve CuO nanoparçacıklarını eklemiştir ve hem çift borulu hem de bir plakalı ısı değiştiricideki nanoakışkanların ısı transfer performansını deneysel olarak araştırmıştır. Deneysel veriler homojen bir şekilde dağılmış ve stabilize edilmiş nanoparçacıkların ısı transferini arttırdığını ve etkinliğin konsantrasyonla birlikte arttığı gözlemlenmiştir. Ayrıca plakalı ısı değiştiricilerde nanoakışkanların kullanılmasıyla yapılan ısı transferindeki gelişme, baz sıvınınınki ile karşılaştırıldığında, çift borulu ısı eşanjöründe olduğundan daha önemli olduğu belirtilmiştir.

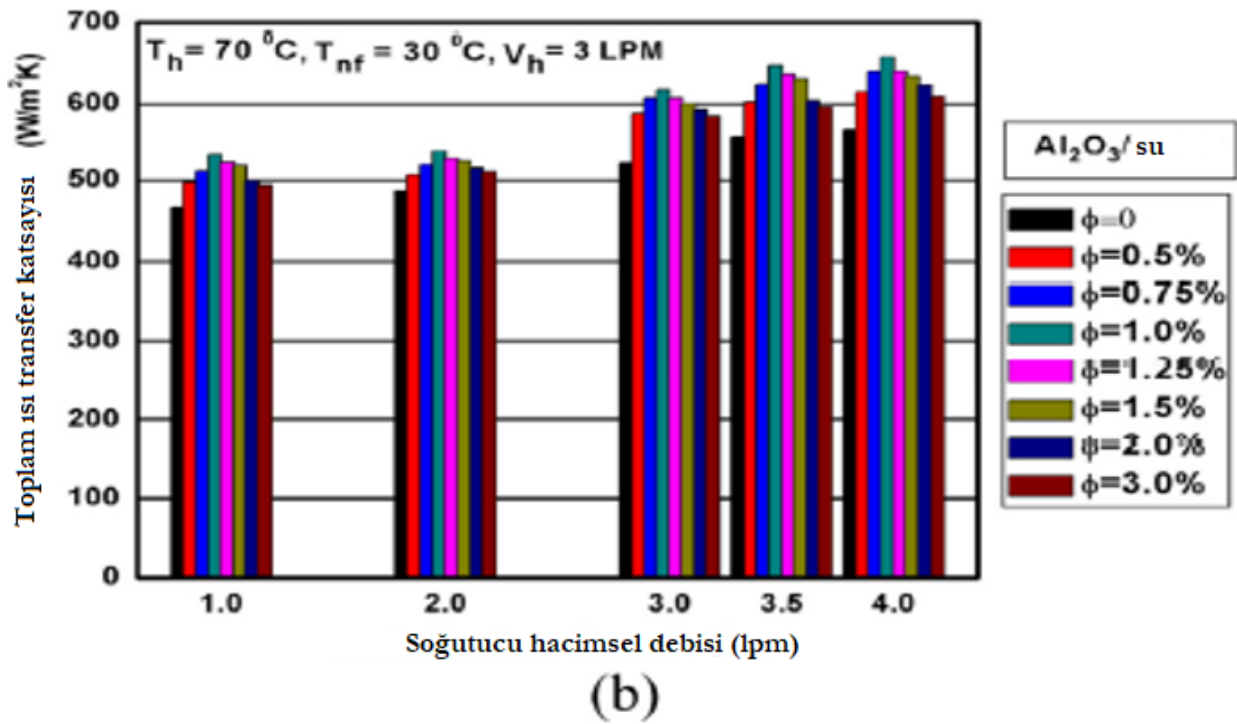
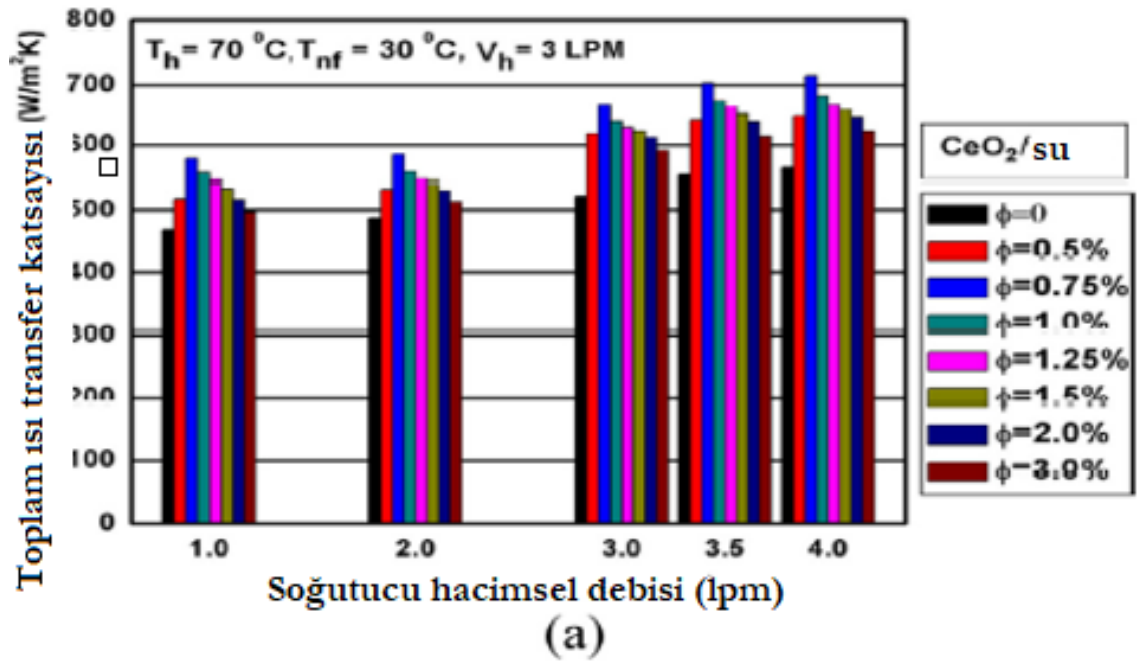

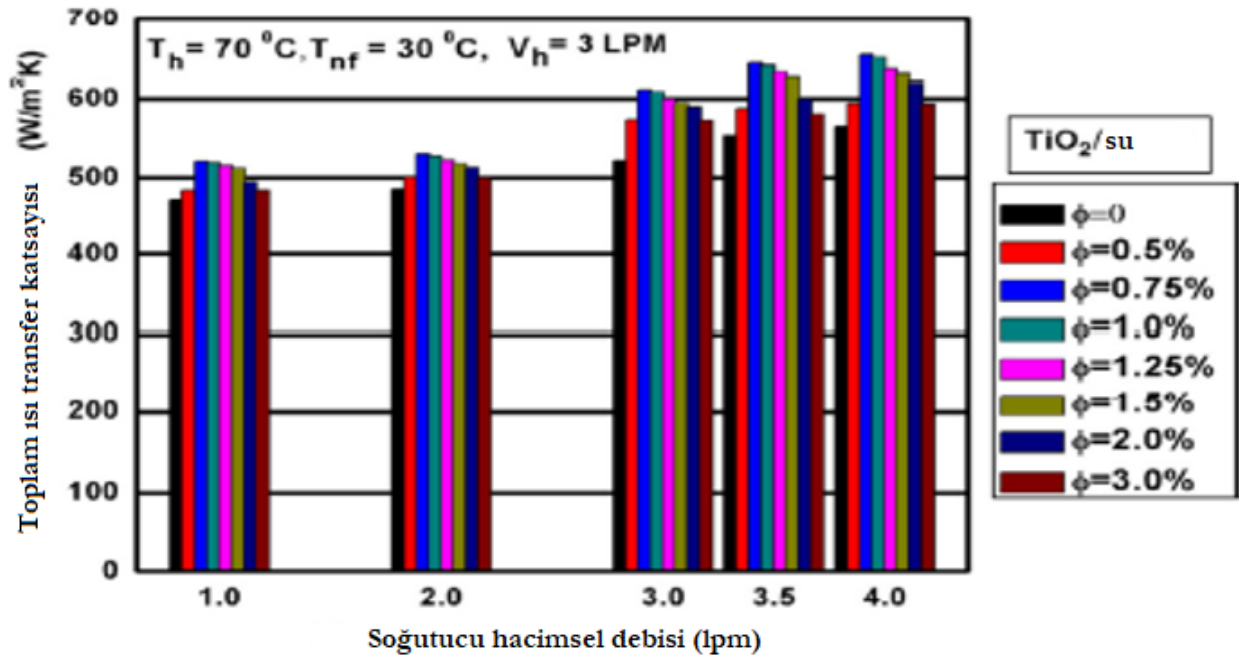

(c)

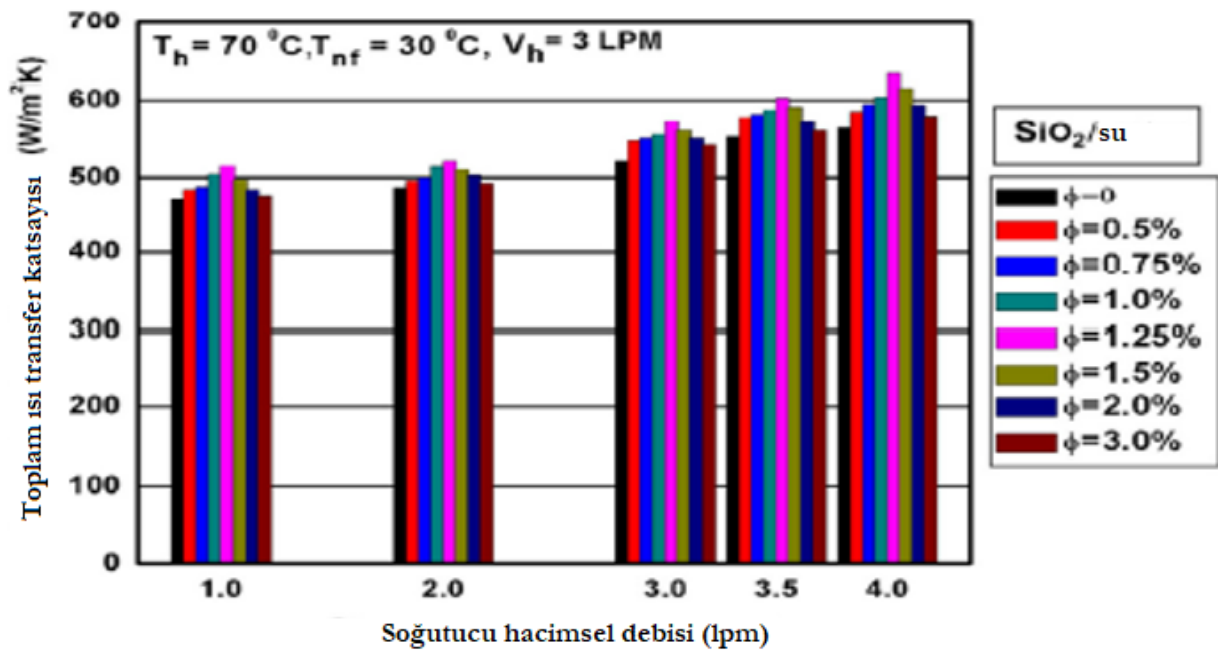

(d)

Grafik 1. (a) CeO₂, (b) Al₂O₃, (c) TiO₂ ve (d) SiO₂ için çeşitli hacim konsantrasyonları ile farklı soğutucu akış hızlarında test edilen toplam ısı transfer katsayısının değişimi (Tiwari , Ghosh , & Sarkar , 2013)

Tabari ve Heris, 5 - 15 nm ve 20 μm uzunluğundaki çok duvarlı karbon nanotüp nanoparçacıklarını kullanarak üç ağırlık konsantrasyonlu ($\omega = \%0.25, \%0.35$ ve $\%0.55$) sulu nanoakışkan hazırlamıştır. Deneysel sonuçlar, ısı transfer katsayısının ağırlık konsantrasyonu ve Peclet sayısı ile arttığını göstermiştir. Ayrıca ısı transferinin artırılmasında, sudaki nanoparçacıkların varlığının yüksek akış hızlarında daha etkin olduğu belirtilmiştir (Tabari & Heris, 2015).

Tiwari ve ark., deneysel olarak, farklı hacimsel debilerde ve çeşitli konsantrasyonlar için ($\phi = \% 0.5 - 3$), farklı nano akışkanlar (CeO_2 -su, Al_2O_3 -su, TiO_2 -su ve SiO_2 -su) kullanarak bir plakalı ısı değiştiricinin ısı transfer performansını araştırmıştır (Tiwari , Ghosh , & Sarkar , 2013). Grafik 1’de gösterildiği gibi, CeO_2 -su, Al_2O_3 -su, TiO_2 -su ve SiO_2 -su nanoakışkanlarının toplam ısı transfer katsayısının maksimum değeri sırasıyla $\phi = \%0.75$, $\% 1.0$, $\%0.75$ ve $\%1.25$ seviyesinde gerçekleşmiştir. Sonuçlar, CeO_2 -su nanoakışkanının, tüm nano-akışkanlar arasında en iyi ısı transfer performansına sahip olduğunu göstermektedir. Sarafraz ve Hormozi, chevron tipi bir plakalı ısı değiştiricide $\phi =\% 0.5$, $\% 1.0$ ve $\% 1.5$ çok duvarlı karbon nanotüp – su nanoakışkanın zorlanmış konveksiyonunu ile deneysel bir araştırma gerçekleştirmiştir. Sonuçlar, bu konsantrasyonlar arasında en iyi termal performansın $\phi =\%1$ değerinde olduğunda gerçekleştiğini ve bunun optimum bir konsantrasyon olduğunu göstermiştir (Sarafraz MM & Hormozi , 2016). Tiwari ve ark. ayrıca, CeO_2 -su, Al_2O_3 -su, TiO_2 -su ve SiO_2 -su nanoakışkanları için maksimum ısı transfer oranı, konvektif ısı transfer katsayısı, genel ısı transfer katsayısı, etkinlik ve performans endeksine göre farklı hacim fraksiyonlarını optimize etmeye çalışmıştır. Sonuçlar, ısı transfer karakteristiklerinin en yüksek duruma ulaşması için, farklı nano sıvıların farklı optimum konsantrasyonlarda çalıştığını göstermiştir. CeO_2 -su, Al_2O_3 -su, TiO_2 -su ve SiO_2 -su nanoakışkanları için optimum konsantrasyonlar sırasıyla $\% 0.75$, $\% 1$, $\% 0.75$ ve $\% 1.25$ olmuştur. Karşılık gelen maksimum ısı transferi geliştirmeleri ise sırasıyla yaklaşık $\% 35.9$, $\% 26.3$, $\% 24.1$ ve $\% 13.9$ olarak belirtilmiştir.

Huang ve ark., bir chevron tipi plakalı ısı değiştiricide kullanılan Al_2O_3 /su ve çok duvarlı karbon nanotüp/su nanoakışkanının ısı transferi ve basınç düşme özelliklerini araştırmıştır. Sonuçlar ısı transferinin sabit Reynolds sayısında nanoakışkan kullanılarak iyileştirildiğini göstermiştir. Bununla birlikte, sabit bir akış hızına bağlı olarak çok az ısı transferi artışı gözlenmiştir. Çok duvarlı karbon nanotüp/su nanoakışkanının ısı transferi düzensizliği Al_2O_3 /su nanoakışkanına göre daha yoğun olduğu gözlemlenmiştir. Nanoakışkanının basınç düşmesi, viskozitedeki artışa bağlı olarak artan konsantrasyonla artarak sudan biraz yüksek olmuştur. Ayrıca, nanoakışkanının basınç düşüşü ile düşük konsantrasyonlarda su basıncı arasında çok fazla fark meydana gelmemiştir. Geliştirme değerleri Al_2O_3 için $\% 8.1$ ve karbon nanotüp için $\% 0.42$ olmuştur (Huang , Wu , & Sunden , Pressure drop and convective heat transfer of Al_2O_3 /water and MWCNT/water nanofluids in a chevron plate heat exchanger, 2015).

Yukarıdaki çalışmalarda da belirtildiği gibi farklılıklar gözlenmesine rağmen, nanoparçacıkların plakalı ısı değiştiricilerde kullanılması uygun bir seçimdir. Örneğin Mare ve ark. karbon nanotüplerin oksit parçacıklara tercih edildiğini, Huang ve ark. ise bunun tam tersinin doğru olduğunu belirtmiştir (Maré , ve diğerleri, 2011) (Huang , Wu , & Sunden , Effects of hybrid nanofluid mixture in plate heat exchangers, 2016). Bu konuda daha genel bir sonuca ulaşmak için farklı parçacık malzemelerinin etkileri üzerine daha fazla çalışma yapılması gerekmektedir. Ayrıca yapılan bazı çalışmalarda da parçacık konsantrasyonunun ekserji kaybı üzerindeki etkisi açısından zıt sonuçlar elde edilmiştir. Örneğin, Pandey ve Nema artan konsantrasyonun ekserji kaybını yoğunlaştırdığını, Khairul ve ark. ise konsantrasyon artışının sonucu olarak ekserji kaybının azaldığını belirtmiştir (Pandey & Nema , 2012) (Khairul , ve diğerleri, 2014). Bu nedenle, bu konuda kesin bir sonuca varılmadan önce termodinamiğin ikinci yasasına dayanan çok daha fazla araştırmanın yapılması gerekmektedir.

5.2. Çift Borulu Isı Değiştiricilerinde Nanoakışkan Kullanımı

Maddah ve ark. yatay çift borulu, ters akışlı bir ısı değiştiricide Al_2O_3 nanoakışkanının ısı transfer performansını ve akış özelliklerini araştırmıştır. Çalışma kapsamında yapılan

deneyleri türbülanslı akış koşulları altında gerçekleştirmişlerdir. Reynolds sayısı, nanoakışkan sıcaklığı ve konsantrasyonunun ısı transferi ve akış karakteristikleri üzerine etkileri araştırılmıştır. Sonuçlar, Al_2O_3 -su nanoakışkan kullanımının, % 12'den fazla artış ile baz sıvıya göre önemli ölçüde daha yüksek ısı transfer katsayıları verdiğini göstermiştir (Maddaha, ve diğerleri, 2018).

Khedkar ve ark. TiO_2 -su nanoakışkanının ısı transfer özelliklerini eş merkezli borulu ısı değiştiricide bir soğutucu olarak değerlendirmiştir. Çalışmada bahsedilen nanoakışkan, su ve TiO_2 nanopartiküllerinin karışımıdır. Aynı Reynolds sayısı aralığı için, baz sıvıya nanoparçacıkların eklenmesiyle ısı transfer performansının arttığı ve ısı akışında % 14'lük bir artış olacak şekilde baz sıvıdan daha yüksek ısı transfer katsayısına sahip olacağı sonucuna varılmıştır (Rohit S. Khedkar, 2016).

Narrein ve Mohammed, helisel sarmal borulu bir ısı eşanjöründe çeşitli nano-akışkan türlerinin ısı transferi ve sıvı akış karakteristikleri üzerindeki etkilerini araştırmıştır. Esas olarak, nanoparçacık tipinin (Al_2O_3 , SiO_2 , CuO , ZnO), konsantrasyonun, partikül çapı ve baz sıvı tipinin (su, etilen glikol, motor yağı) etkileri analiz edilmiştir. Sonuçlar, nanoakışkanların termal özellikleri ve performansı arttırabildiğini, ancak buna basınç düşüşünde hafif bir artış eşlik ettiğini göstermiştir. CuO -su nanoakışkanı için Nusselt sayısının değeri en yüksek olmuştur. Isı transfer oranı, 50 K sıcaklık farkında yaklaşık 1300W'a kadar yükseliş göstermiştir (Narrein & Mohammed, 2013). Şekil 7, saf su ve CuO -su nanoakışkanı (% 4) için tüp orta uzunluğundaki sıcaklık konturlarını göstermektedir. Şekilde suyun çekirdek bölgesinin nanoakışkana kıyasla çok daha sıcak olduğu görülmektedir ve bu da nanoakışkanın ısıyı daha verimli bir şekilde değiştirebildiğini göstermektedir.

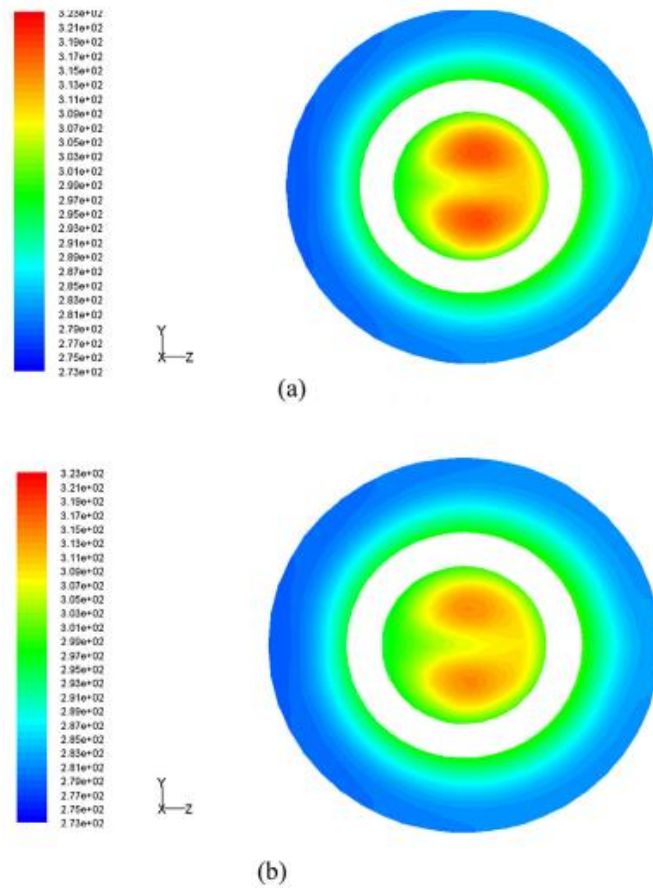

Şekil 7. Tüpün orta uzunluk kesitindeki sıcaklık konturları: (a) saf su ve (b) CuO -su nanoakışkan (% 4) (Narrein & Mohammed, 2013)

Aly, sarmal ısı deęiřtiricilerinde akıřkan olarak, su- Al_2O_3 nanoakıřkan kullanımının ısı transferi ve basınç dūřuřu üzerindeki etkisini arařtırmak iin bir CFD alıřması gerekleřtirmiřtir. Test edilen ısı deęiřtiricilerin genel performansı termo hidrodinamik performans indeksine gre deęerlendirilmiřtir. İncelenen alıřmanın tasarım parametreleri, hacim konsantrasyonları sırasıyla % 0.5, % 1.0 ve % 2.0, bobin apları 0.18, 0.24 ve 0.30 m, i tp ve halka kenar akıř hızları sırasıyla 2 ila 5 LPM ve 10 ila 25 LPM arasındadır. Aynı Re sayısı veya Dean sayısında, bobin apı ve konsantrasyonu arttırıldıęında ısı transfer katsayısı arttıęı tespit edilmiřtir. Ayrıca, srtnme faktr eęrilik oranındaki artıřla birlikte artmıř ve basın dūřme sorunu konsantrasyonun artmasıyla ihmal edilebilir dzeyde olmuřtur. Su ile karřılařtırıldıęında ise nanoakıřkan iin % 2'lik bir konsantrasyonda % 30'luk ısı transferi artıřı elde edilmiřtir (Aly, Elbalshouny, El-Hameed, & Fatouh, 2017).

ift borulu ısı deęiřtiricileri üzerindeki bazı alıřmalarda bant eklerinin kullanılması gibi yapısal deęiřikliklerin etkisini incelenmiřtir. Bant eki, basitlik, kolay kurulum, dūřk maliyet ve kolay bakım nedeniyle birok uygulamaya sahip en verimli ısı transferi geliřtirme tekniklerinden biridir. Genel olarak, bklmř bant, akıřta trblans oluřturan srekli bir girdap jeneratr olarak kullanılmaktadır. Akıřta daha iyi bir karıřtırmaya neden olduęu iin bu durum da daha yksek bir ısı deęiřim oranıyla sonulanmaktadır.

5.3. Kabuk ve Borulu ısı Deęiřtiriciler

Kabuk ve borulu ısı deęiřtiriciler (STHX) enerji santrallerinde, petrol rafinerilerinde, gıda endstrilerinde vb. ok sayıda uygulama ile endstride en ok kullanılan ısı deęiřtiricileri arasında yer almaktadır. ısı deęiřtiricilerin % 35-40'ından fazlası saęlam yapı geometrisi, kolay bakım ve olası ykseltmeler nedeniyle kabuk ve borulu ısı deęiřtiricilerdir. Bu ısı deęiřtiricileri gnmzde de mhendisler tarafından ana tercih olarak kalmıř ve dięer trlerdeki endstriyel ilerlemelere raęmen ısı deęiřimi geliřtirmeleri iin yaygın olarak kullanılmaktadır.

Albadr ve ark. trblanslı kořullar altında bir STHX'de kullanılan su- Al_2O_3 nanoakıřkanının zorlanmıř konvektif ısı transferi ve akıř karakteristikleri üzerine deneysel bir alıřma rapor etmiřlerdir. Sonular, nanoakıřkanın ısı transfer katsayısının, aynı ktle akıř hızında ve aynı giriř sıcaklıęında baz sıvınıninkinden biraz daha yksek olduęunu gstermiřtir. Nanoakıřkanın ısı transfer katsayısı, ktle akıř hızı ve konsantrasyonundaki artıřla artmıř ancak konsantrasyonu arttırmak, srtnme faktrnn artmasına neden olan viskozitede artıřa neden olmuřtur. Ayrıca nanoakıřkanın toplam ısı transfer katsayısının deęerinin saf suyunkinden % 57 daha byk olduęunu belirtmiřlerdir (Albadr , Tayal, & Alasadi, 2013).

Bahrehmand ve Abbassi kabuk ve sarmal borulu ısı eřanjrlerindeki Al_2O_3 nanoakıřkan akıřının ısı transferini arařtırmıřtır. Sonular, % 0.2 ve % 0.3 hacim konsantrasyonu mevcudiyetinin, ısı transfer oranını sırasıyla yaklaşık %14 ve %18 arttırdıęını gstermiřtir. Ayrıca sonular, bobin tarafı, kabuk tarafı ve toplam ısı transfer katsayılarının konsantrasyon artıřı ile arttıęını gstermiřtir. Aynı ktle akıř hızı iin, nanoakıřkanın ısı transfer hızının suya kıyasla belirgin bir řekilde arttıęı ve konsantrasyondaki artıřla ısı transfer hızının daha az arttıęı belirtilmiřtir. Ek olarak, ktle akıř hızını azaltarak ve konsantrasyonu, boru apı ve bobin apını arttırarak etkinlięin arttıęı bulunmuřtur (Bahrehmand & Abbassi, 2016).

5.4. Kompakt ısı Deęiřtiricileri

Kompakt ısı deęiřtiricilerinde nanoakıřkanların kullanımı ile ilgili bazı alıřmalar yapılmıř olsa da, bu tip ısı deęiřtiricilere nanoakıřkanların uygulanması, dięer ısı deęiřtiricilerinden daha az deęerlendirilmiř olup, termal sistemler iin farklı uygulamalarda yaygın olarak kullanılmaktadır. Otomotiv sistemleri, araba radyatrleri, evaporatrler ve HVAC sistemleri iin kondenserler, yaę soęutucuları ve ara soęutucuları kompakt ısı

değiştiricilerin kullanıldığı genel uygulamalardır. Şekil 8’de kompakt ısı değiştiricilerin kesit görünüşleri yer almaktadır.

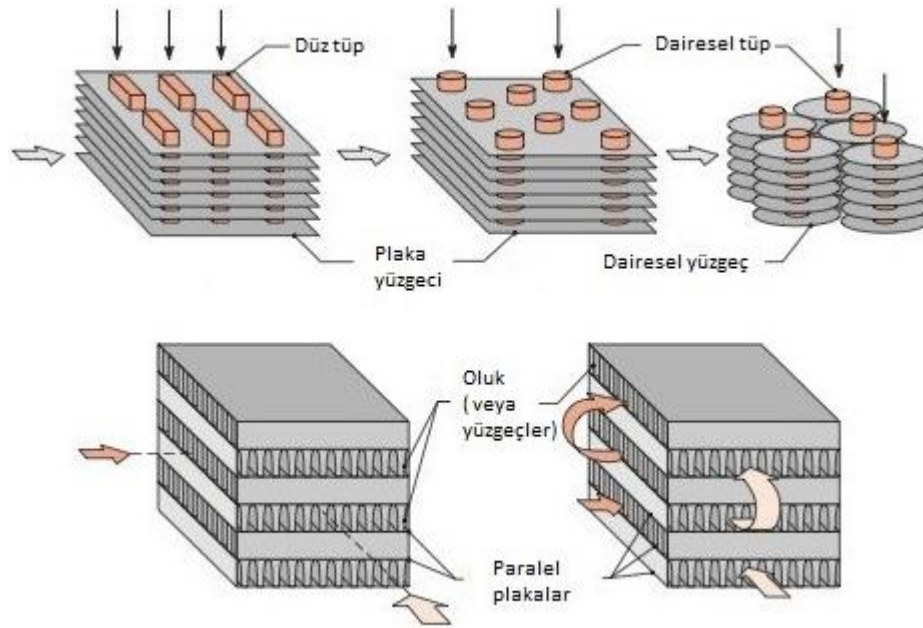

Şekil 8. Kompakt Isı Değiştiricilerin Kesit Görünümleri (Zohuri, 2019)

Ray ve ark. kompakt bir mini kanallı ısı değiştiricide performansı karşılaştırmak için etilen glykol ve su karışımındaki alüminyum oksit, bakır oksit ve silikon dioksit nanopartiküllerinden oluşan üç nanoakışkan üzerinde çalışmıştır. Çalışma, seyreltik bir konsantrasyon için, tüm nanoakışkanların baz sıvı üzerindeki performanslarında iyileşmeler gösterdiğini ortaya koymuştur. Karşılaştırmalar üç önemli parametre bazında yapılmıştır. Bunlar: eşit kütle akış hızı, eşit ısı transfer hızı ve eşit pompalama gücüdür. Bu durumların her birinde üç nanoakışkanın, aynı ısı transferi için konvektif ısı transfer katsayısında artış, hacimsel akış hızında azalma ve pompalama gücü gereksiniminde azalma sergilemiştir. Alümina, konvektif ısı transfer katsayısında %4.75 oranında bir artış sağlamıştır ve CuO, baz sıvı ile karşılaştırıldığında gerekli pompalama gücünde % 1.73 azalma gözlemlenmiştir (Ray, Das, & Vajjha, 2014).

5.5. Mini ve Mikro Isı Değiştiricileri

Mini ve mikro ısı değiştiricilerinde nanoakışkan uygulaması alanındaki çalışmaların çoğu deneysel olarak yapılmıştır. Deneysel bir çalışmada, Stogiannis ve ark. düşük sıcaklık uygulamaları için daha kompakt ve verimli bir soğutma ekipmanı hedefleyen çalışma sıvıları olarak kullanılan su-SiO₂ nanoakışkanları ile birlikte modüle edilmiş yüzeye sahip minyatür bir plakalı ısı değiştirici çalışmıştır. Nanoakışkanın su ile karşılaştırıldığında ısı aktarım hızını % 35'e kadar arttırdığı kanıtlanmıştır. Bu çalışma sırasında yapılan CFD simülasyonları, belirli bir çalışma sıcaklığı için su yerine bu nanoakışkan kullanıldığında daha az soğutma sıvısı ve dolayısıyla daha az pompalama gücüne ihtiyaç olduğunu göstermiştir. Araştırmacılar, SiO₂ nanoparçacıklarının nispeten ucuz olduğundan ve nanoakışkanların hazırlanmasının kolaylığı bakımından, kullanımlarının mini ölçekli cihazlar için çekici bir çözüm olarak görüldüğünü belirtmiştir (Stogiannis, Mouza, & Paras, 2015).

Abdelhafez ve ark. bir mikro ısı eşanjörü kullanarak bakır-su nanoakışkanlarından güneş ısısının geri kazanılma olasılığını deneysel olarak araştırmıştır. Bahsedilen mikro ısı eşanjörü, mikro dairesel bir boşluğa sahip çift pirinç borulardan oluşmaktadır. Nanoakışkan tüp

tarafında akmaya zorlanırken, kabuk tarafında akışkan olarak saf su kullanılmıştır. Çalışmanın sonucunda ağırlıkça % 0.1'lik karışım oranına sahip nanoakışkanın ısı transferi ve toplam ısı transfer katsayısının saf su ile karşılaştırıldığında sırasıyla % 49.9 ve % 42.08 arttığı tespit edilmiştir (Abdelhafez, El-Shazly , & El-Maghraby, 2016).

Ahammed ve ark. çok kanallı bir mini kanal ısı eşanjöründe Al_2O_3 -su nanoakışkanı ile elektronik cihazların termoelektrik soğutma performansını deneysel olarak incelemiştir. Bizmut Tellurid ($BiTe_3$) termoelektrik soğutucu, bir güç transistörü olan elektronik cihazlardan ısıyı çıkarmak için kullanılmıştır. Sonuçlar, termoelektrik modülün performans katsayısında % 40 artış olduğunu göstermiştir. Modül soğutma kapasitesini artıran nanoakışkanlarda (hacimce % 0.2) sıcak ve soğuk taraf arasındaki termoelektrik sıcaklık farkında % 9.15'lik bir azalma gözlemlenmiştir. Nusselt sayısındaki artış % 0.2'lik konsantrasyon için % 23.92 olarak bulunmuştur. Nanopartiküllerin duvardan merkeze gerçekleşen transferinin nedeni olarak daha yüksek Nusselt sayısı belirtilmiştir (Ahammed, Asirvatham, & Wongwises, 2016).

5.6. Otomobil Radyatörlerinde Nanoakışkanların Kullanılması

Godley ve ark. radyatördeki pompalama gücü ve nano-akışkanın ısı transfer hızını değişen konsantrasyon ve debilerde ölçerek elde etmiştir. Maksimum konsantrasyon ve hacimsel debi için, pompalama gücündeki artış yaklaşık % 14.8 olmuştur. Ayrıca otomobil radyatörünün ısı performansının iyileştirilmesi için optimum nanoparçacık değerlerinin kullanılması gerektiği sonucuna varılmıştır (Godley, Tomar, & Tripathi, 2015). Sheikhzadeh ve ark. nanoakışkanın radyatöre uygulanmasının sıcak ortamlar için daha iyi sonuçlar verdiğini tespit etmiştir. Genel olarak ısı transfer katsayısı, hava tarafındaki Reynolds sayısının ve nanopartiküllerin hacim oranının artmasıyla, ısı performans da gelişme göstermiştir (Sheikhzadeh, Hajilou, & Jafarian, 2014).

Nambeesan ve ark. Al_2O_3 /su-etilen glikol nanoakışkanları kullanılarak bir otomobil radyatöründe ısı transferi iyileştirmesi üzerine deneysel bir çalışma yapmıştır. Suya nanopartiküllerin eklenmesi ile ısı transfer performansının %37 arttığı gözlemlenmiştir. Etilen glikol, antifiriz özellik nedeniyle ısı transfer performansı üzerinde olumsuz etki göstermiştir (Nambeesan, ve diğerleri, 2015). Wani ve H.C. deneysel ve nümerik analizle soğutucu olarak kullanılan nanoakışkanların ısı transfer hızını araştırmıştır. Konvektif ısı transfer katsayısında artış, Nusselt sayısı ve ısı iletkenlikte gözlenen % 0.9'luk konsantrasyon sırasıyla % 90.14, % 63.54 ve % 72.97 iken, özgül ısıdaki düşüş % 36.51 oranında olmuştur (Wani & Ravi, 2017). Bhogare ve Kothawale değişen hacimde nanoparçacık konsantrasyonunun ve soğutucu akışkanın kütle akış hızının, radyatörün ısı performansını üzerindeki etkisini araştırmıştır. Kütle debisi veya hacim konsantrasyonundaki artış, konvektif ısı transfer katsayısındaki gelişme nedeniyle sistemin termal performansını iyileştirmiştir. Bhogare ve Kothawale ayrıca hava tarafındaki Reynolds sayısının etkinlik üzerindeki etkisini de incelemiştir. Daha yüksek Reynolds sayılarında, nanoakışkanın ısı iletkenliği nedeniyle ısının daha iyi dağılmasını sağlayacağı sonucuna varmıştır (Bhogare & Kothawale, 2013).

Sarkar ve Tarodiya, otomobil radyatörlerinde soğutma sağlama amaçlı beş farklı nanoakışkan kullanarak ikinci yasa verimi ve soğutma kapasitesindeki gelişmeleri incelemiştir. Soğutucu giriş sıcaklığındaki artış sonucunda, havanın kütleli debisi ve soğutucu akışkan verimi artarken ikinci yasa verimi azalmıştır. Cu nanoakışkan, uygulanan tüm akışkanlar arasında en düşük pompalama gücü gereksinimini göstermiştir. Deneysel sonuçlar, artan nanoakışkan debisi, hava akış hızı ve nanoparçacık konsantrasyonu ile toplam ısı transfer katsayısında gelişme olduğunu göstermiştir (Sarkar & Tarodiya, 2013).

Çalışmalarda çoğunlukla, ısı transfer katsayısının ve dolayısıyla Nusselt sayısının nano partikül konsantrasyonu ve nanoakışkan akış hızının etkisi üzerine odaklanılmıştır.

Nanoakışkanın akış hızı arttıkça, parçacıkların daha iyi karıştıkları gözlenmiş ve bu da termal taşınım özelliklerini geliştirerek, ısı transfer hızının artmasına neden olmuştur. Termal iletkenlikteki artış, nano partiküllerin Brownian hareketi ve yüksek hacim fraksiyonu ile ilişkili partiküllerin transferi, Nusselt sayısındaki artışın ana nedenleridir. Ayrıca, nanopartiküllerin varlığı, sınır tabaka kalınlığında ve partikül kümelemesinde, sistemin ısı transfer özelliklerinin geliştirilmesinde azalmaya neden olmuştur. Grafik 2’de Reynolds sayısının bir fonksiyonu olarak farklı konsantrasyonlarda nanoakışkanların Nusselt sayısındaki değişimleri gösterilmektedir.

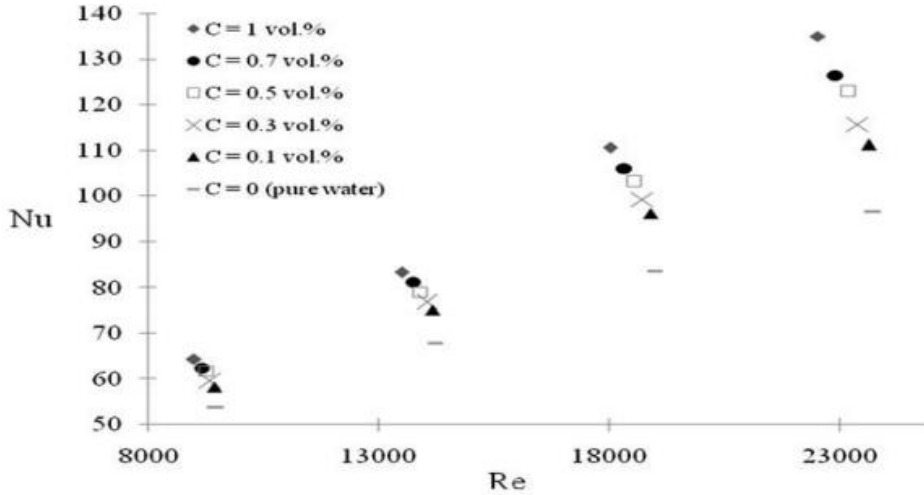

Grafik 2. Reynolds sayısının bir fonksiyonu olarak farklı konsantrasyonlarda nanoakışkanların Nu sayısı değişimleri ($T_{giriş} = 44^{\circ}C$) (Gulhane & Chincholkar, 2015)

Grafik 3, sıcaklık değişiminin otomobil radyatörünün ısı transfer performansı üzerindeki etkisini bulmak için farklı giriş sıcaklıklarında %1 hacim konsantrasyonundaki nanoakışkanın sonuçları arasındaki karşılaştırmayı göstermektedir. Ayrıca şekilde, akışkan giriş sıcaklığındaki bir artışın ısı transfer katsayısını iyileştirdiği açıkça görülmektedir.

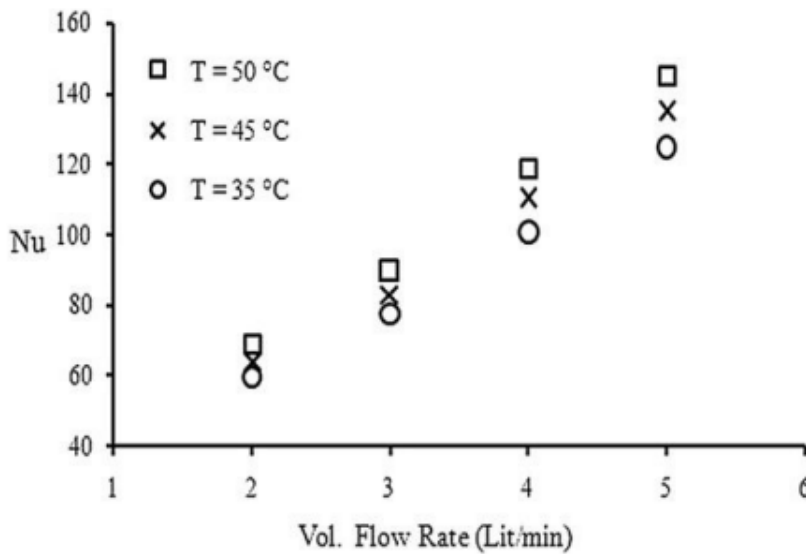

Grafik 3. Nanoakışkan giriş sıcaklığının hacimce %1'lik konsantrasyon için Nu sayıları üzerindeki etkisi (Gulhane & Chincholkar, 2015)

6. Sonular

Soğutma veya ısıtmanın olduđu geleneksel baz akışkanların kullanıldığı hemen hemen bütün uygulamalarda, tek fazlı baz akışkanın yerine nanoakışkanlar kullanılabilir. Nanoakışkanlar güneş kollektörlerinde ve fotovoltaiik sistemlerde, araba radyatörlerinde, buzdolaplarında, kazanlarda, elektronik ekipmanların soğutulmasında, bileşenlerin yağlanması, binaların ısıtılmasında ve soğutulmasında, tuzdan arındırmada, CO₂ gözenekli ortam, havacılıkta, petrol geri kazanımında ve her türlü ısı deđiştiricide kullanılabilir. Sabit ısı akısı, sabit duvar sıcaklığı, sınır şartları ve ısı deđiştiricilerinde yapılan deneysel arařtırmalara dayanarak ısı deđiştiricilerde nanoakışkan kullanımının etkisini gösteren bir derleme alıřması sunulmuřtur. Deneysel alıřmaların çođu, nanoakışkanların, baz akışkanla karřılařtırıldığında gelişmiş bir ısı transfer katsayısı gösterdiğini kanıtlamıştır. Nanoakışkanların geniş bir uygulama alanında kullanımı ümit vericidir, ancak farklı arařtırma gruplarından elde edilen deneysel sonular arasında uzlařma bulunmayan konular söz konusudur. Bu nedenle, nanoakışkanların ısı transfer özelliklerini anlamak ve bu alanlar için yenilikçi ve benzersiz uygulamaları tanımak için deneysel alıřmalara ihtiya duyulmaktadır. İncelenen alıřmalar neticesinde nanoakışkanın akış hızı arttıka, paracıkların daha iyi karıştıkları gözlenmiş ve bu da termal özelliklerini geliştirerek, ısı aktarım hızının artmasına neden olmuřtur. Termal iletkenlikteki artış, nanopartiküllerin Brownian hareketi ve nano partiküllerin yüksek hacimli karışımı ile iliřkili partiküllerin transferi, Nusselt sayısındaki artışın ana nedenleridir. Ayrıca, nanopartiküllerin varlığı, sınır tabakası kalınlığında ve partikül kümelemede azalmaya neden olarak sistemin ısı transfer özelliklerinin geliştirilmesinde de rol oynamaktadır.

Van der Waals kuvveti ve paracıkların düzensiz hareketine neden olan Brownian kuvveti gibi bazı kuvvetlerin, ısı transferini artırmada önemli bir etken olduđu öne sürülmüřtür. Nanopartiküller ve duvarlar arasındaki, nanopartiküller ve sıvı moleküller arasındaki arpışmaların yanı sıra, kaotik hareketleri tarafından indüklenen nanopartiküller arasındaki arpışmalar enerji deđişimini hızlandırmaktadır. Dahası, paracıkların rastgele hareketi akışta bozukluklara neden olmaktadır ve böylece türbülans yoğunluđunu artırarak ısı transfer iřlemini geliřtirmektedir.

Mikro ve mini ısı deđiştiricilerde ısı transfer katsayısını kısıtlayan ana faktör kanal boyutundaki azalmaya basın düşüşlerinin eşlik etmesidir. Bu nedenle, minyatür ısı eřanjörleri içindeki türbülanslı akışlarda toplam termal direncin azalması sağlanamaz ve daha yüksek pompalama gücü gereksinimleri, genel termal performanstaki artışa negatif olarak etki eder. Bu nedenlerden dolayı bu tip ısı deđiştiricilerinde laminer akış kullanımını uygun görülmektedir.

ift borulu ısı deđiştiricileri üzerine yapılan alıřmaların çođu, bu ısı deđiştiricilerinde nanoakışkanların kullanılmasının yararlı olduđunu vurgularken, yukarıdaki alıřmalardan bazıları çok katmanlı karbon nanotüp-su nanoakışkanının, dikkate alınan kořullar altında uygun bir etkinliğe sahip olmadığını göstermektedir. Literatür incelendiğinde ift borulu ısı eřanjörlerinde nanoakışkanların kullanımı üzerine anlaşmazlıklar olduđu gözlemlenmektedir. Geleneksel teori ile karřılařtırıldığında, bazı deđerlendirmeler performansın altında, bazıları ise bu tahminlerin ötesinde olmuřtur. Ayrıca ift borulu ısı eřanjörleri üzerinde yapılan arařtırma alıřmalarının, kullanılan nanoakışkanların tipine bađlı olduđu ve ıkarılan sonular tüm nanoakışkanlar için genelleřtirilemeyeceđini göstermektedir.

Kabuk ve borulu ısı deđiştiricilerde nanoakışkanların uygulanmasına iliřkin literatür taraması, bu ısı deđiştiricilerine iliřkin arařtırmaların çođunun faz deđişikliği olmadığını gösterirken, birok pratik uygulamada faz deđişikliği meydana gelmektedir. Bu durum gelecekteki arařtırmalarda dikkate alınması gereken konular arasında yer almaktadır. Literatürden elde edilen sonulara göre nanoparacık tipi, řekli, yüzey aktif cisimleri, hazırlama

teknikleri ve parametrelerin simülasyonu veya ölçülmesi için düşünülen faktörlerin, nanoakışkanların termal özelliklerine önemli ölçüde bağlı olduğu açıktır. Bu nedenle, farklı parametrelerin etkisinin ihmal edilmesi doğruluğu azaltabilmekte ve birçok araştırmacının sadece spesifik olanlara ve endüstride doğrudan kullanılamayan basit konfigürasyonlara odaklanmayı tercih etmesine neden olmaktadır.

Nanoakışkanların ısı deęiřtircilerde kullanımını kapsayan uygulamaların bir sonucu olarak ısı transferi geliřtirmesini içeren mekanizmalar ařaęıda özetlenmiř ve sunulmuřtur. Bunlar:

- Nanoakışkan akış hızındaki artış, parçacıkların daha iyi karıştırılması, duvar ve parçacıklar arasında çarpışma, parçacıklar arasında çarpışma ve dolayısıyla zorlanmış taşınımında artışa sebep olmuştur. Bu durum da ısı transfer hızının artmasını sağlamıştır.
- Nanopartiküllerin Brownian hareketi ve nanopartiküllerin daha yüksek hacimli karışımı ile ilişkili partiküllerin hareketi termal iletkenlikte artışa neden olmuştur.
- Nanoparçacıkların varlığı, sınır tabakası ve parçacık kümelenmesinin kalınlığında azalmaya neden olarak, sistemin ısı transfer özelliklerinin iyileştirilmesinde rol oynamıştır.
- Sıvının viskozitesi sıcaklıktaki artışla azalır, viskozitedeki bu azalma partiküllerin hareketini daha kolay ve hızlı hale getirmiştir. Bu durum da termal iletkenliğin daha da gelişmesine ve dolayısıyla ısı aktarım hızına neden olmuştur.
- Daha küçük boyutlu nanoparçacıklara sahip nanoakışkanlar, aynı konsantrasyon için büyük boyutlu partiküllerden daha fazla partikül içerebilmektedir.
- Daha küçük boyutlu parçacıklar yüksek hareket hızına ulaşabildiği için baz sıvı ile daha iyi etkileşim göstermektedir. Bu durum da ısı transfer hızında artışa neden olmaktadır.

KAYNAKLAR

- Abdelhafez, S., El-Shazly , A., & El-Maghraby, A. (2016). Improving the rate of solar heat recovery from nanofluids by using micro heat exchanger. *Desalination and Water Treatment*, 1-8.
- Ahammed, N., Asirvatham, L., & Wongwises, S. (2016). Thermoelectric cooling of electronic devices with nanofluid in a multiport minichannel heat exchanger. *Experimental Thermal and Fluid Science*, 74, 81-90.
- Albadr , J., Tayal, S., & Alasadi, M. (2013). Heat transfer through heat exchanger using Al₂O₃ nanofluid at different concentrations. *Case Studies in Thermal Engineering*, 1, 38-44.
- Aly, W., Elbalshouny, M., El-Hameed, H., & Fatouh, M. (2017). Thermal performance evaluation of a helically-micro-grooved heat pipe working with water and aqueous Al₂O₃ nanofluid at different inclination angle and filling ratio. *Applied Thermal Engineering*, 110, 1294-1304.
- Babu, S., Babu, P., & Rambabu, D. (2013, Jul-Aug). Effects of Some Parameters on Thermal Conductivity of Nanofluids and Mechanisms of Heat Transfer Improvement. *International Journal of Engineering*, 3, 2136-2140.
- Bahiraeei, M., Rahmani, R., Yaghoobi, A., Khodabandeh, E., Mashayekhi, R., & Amani, M. (2018). Recent research contributions concerning use of nanofluids in heat exchangers: A critical review. *Applied Thermal Engineering*, 137–159.
- Bahrehmand, S., & Abbassi, A. (2016). Heat transfer and performance analysis of nanofluid flow in helically coiled tube heat exchangers. *Chemical Engineering Research and Design*, 109, 628-637.
- Ben-Abdallah, P. (2006). Heat Transfer through Near-Field Interactions in Nanofluids. *Appl. Phys. Lett.*, 89(11), 113117-3.
- Bhattacharya, P., Saha, S., Yadav, A., Phelan, P., & Prasher, R. (2004). Brownian Dynamics Simulation to Determine the Effective Thermal Conductivity of Nanofluids. *Journal of Nanoparticle Research*, 95(11), 6492-6494.
- Bhogare, R., & Kothawale, B. (2013). A review on applications and challenges of nanofluids as coolant in automobile radiator. *International journal of scientific and research publications*, 3(8), 1-11.
- Choi, S. U. (1995). Enhancing thermal conductivity of fluids with nanoparticles. Argonne National Lab.(ANL), Argonne, IL (United States).
- Choi, S., Zhang, Z., Yu, W., Lockwood, F., & Grulke, E. (2001). Anomalous Thermal Conductivity Enhancement in Nanotube Suspensions. *Appl. Phys. Lett.*, 79(14), 2252-2254.
- Davies, A., & Thomson, J. (2007). Advances in Nanoengineering Electronics, Materials and Assembly. *3.Royal Society Series on Advances in Sciences* (s. Chap 1). içinde London: Imperial Collage Press.
- Demirci, B. (2021). *Plakalı Isı Değiştiricilerde Isı Transferine Ve Plaka Ömrüne Etki Eden Parametrelerin Analizi*. Ankara: Gazi Üniversitesi, Fen Bilimleri Enstitüsü.
- Dewan, A., Mahanta, P., Sumithra Raju, K., & Suresh Kumar, P. (2004). Review of passive heat transfer augmentation techniques, in: Proceedings of the Institution of. *Part A: Journal of Power and Energy*, 218(7):509-527.
- Dilki, S. (2020). Borulu Isı Eşanjörlerinde Kullanılan Nanoakışkanların Isı Transferi Karakteristiklerinin Sayısal Olarak İncelenmesi. *Yüksek Lisans Tezi*. Kocaeli, Türkiye: Kocaeli Üniversitesi, Fen Bilimleri Enstitüsü.

Ergene, M. (2021). *Fotovoltaik Termal (FV/T) Sistemlerde Nanoakışkanlı Isı Borusu Ve Faz Değiştiren Madde (FDM) Kullanımının Deneysel Olarak Araştırılması*. Elazığ: Yüksek Lisans Tezi, Fırat Üniversitesi Fen Bilimleri Enstitüsü.

Evans, W., Fish, J., & Keblinski, P. (2006). Role of Brownian Motion Hydrodynamics on Nanofluid Thermal Conductivity. *Appl. Phys. Lett.*, 88(9), 093116-3.

Evans, W., Prasher, R., Fish, J., Meakin, P., Phelan, P., & Keblinski, P. (2008). Effect of Aggregation and Interfacial Thermal Resistance on Thermal Conductivity of Nanocomposites and Colloidal Nanofluids. *Int. J. Heat Mass Tran.*, 51(5-6), 1431-1438.

Ganvir, R., Walke, P., & Kriplani, V. (2017). Heat transfer characteristics in nanofluid—A review. *Renewable and Sustainable Energy Reviews*, 451-460.

Geiger, G., & Poirier, D. (1973). *Transport Phenomena in Metallurgy*. Addison-Wesley, Reading, PA.

Godley, M., Tomar, B., & Tripathi, A. (2015). Investigation of automobile radiator using nanofluid-CuO/water mixture as coolant. *International Journal of Advanced Research in Science, Engineering and Technology*, 2(12), 1136-1145.

Gulhane, A., & Chincholkar, S. P. (2015). A Review On Application Of Nanofluid As Coolant In Automotive Cooling System. *International Journal of Mechanical And Production Engineering*, 2320-2092.

Huang, D., Wu, Z., & Sunden, B. (2015). Pressure drop and convective heat transfer of Al₂O₃/water and MWCNT/water nanofluids in a chevron plate heat exchanger. *Int J Heat Mass Transf*, 89, 620-6.

Huang, D., Wu, Z., & Sunden, B. (2016). Effects of hybrid nanofluid mixture in plate heat exchangers. *Exp Therm Fluid Sci*, 72, 190–6.

Jang, S. (2007). Effects of Various Parameters on Nanofluid Thermal Conductivity. *Journal of Heat Transfer*, 129 (5), 617-623.

Khairul, M., Alim, M., Mahbul IM, I., Saidur, R., Hepbasli A, A., & Hossain, A. (2014). A. Heat transfer performance and exergy analyses of a corrugated plate heat exchanger using metal oxide nanofluids. *Int Commun Heat Mass Transf*, 50, 8–14.

Li, C., & Peterson, G. (2007). Mixing Effect on the Enhancement of the Effective Thermal Conductivity of Nanoparticle Suspensions (Nanofluids). *Int. J. Heat Mass Tran.*, 50(23-24), 4668-4677.

Liu, H., Kakaç, S., & Pramuanjaroenkij, A. (1998). *Heat Exchangers: Selection, Rating, and Thermal Design*. Florida, ABD: CRC Press, 2nd Edition.

Maddaha, H., Aghayaria, R., Mirzaee, M., Ahmadi, M., Sadeghzadeh, M., & Chamkha, A. (2018). Factorial experimental design for the thermal performance of a double pipe heat exchanger using Al₂O₃-TiO₂ hybrid nanofluid. *International Communications in Heat and Mass Transfer*, 97, 92-102.

Made internally by a member of the energy education team. (tarih yok). Adapted From Explain That Stuff: <http://www.explainthatstuff.com/how-heat-exchangers-work.html> adresinden alındı

Maré, T., Halelfadl S, S., Sow, O., Estellé, P., Duret, S., & Bazantay, F. (2011). Comparison of the thermal performances of two nanofluids at low temperature in a plate heat exchanger. *Exp Therm Fluid Sci*, 35, 1535–43.

Murshed, S., & Nieto de Castro, C. (2011). Contribution of Brownian Motion in Thermal Conductivity of Nanofluids. *Proceedings of the World Congress on Engineering*.

Nambeesan, K., Parthiban, R., Kumar, K., Athul, U., Vivek, M., & Thirumalini, S. (2015). Experimental study of heat transfer enhancement in automobile radiator using Al₂O₃/water-ethylene glycol nanofluid coolants. *International Journal of Automotive & Mechanical Engineering*, 12.

Narrein, K., & Mohammed, H. (2013). Influence of nanofluids and rotation on helically coiled tube heat exchanger performance. *Thermochimica Acta*, 564, 13-23.

Özerinç, S. (2010). *Heat Transfer Enhancement With Nanofluids* (Cilt Yüksek Lisans Tezi). Ankara: Orta Doğu Teknik Üniversitesi, Fenbilimleri Enstitüsü.

Özerinç, S., Kakaç, S., & Yazıcıoğlu, A. (2010). Enhanced Thermal Conductivity of Nanofluids: A State-of-the-Art Review. *Microfluidics and Nanofluidics*. doi:DOI:10.1007/s10404-009-0524-4

Pak, B., & Cho, Y. (1998). Hydrodynamic and Heat Transfer Study of Dispersed Fluids with Submicron Metallic Oxide Particles. *Exp. Heat Transfer*, 11(2), 151-170.

Pandey, S., & Nema, V. (2012). Experimental analysis of heat transfer and friction factor of nanofluid as a coolant in a corrugated plate heat exchanger. *Exp Therm Fluid Sci*, 38, 248–56.

Pordanjani, A., Aghakhani, S., Afrand, M., Mahmoudi, B., Mahian, O., & Wongwises, S. (2019). An updated review on application of nanofluids in heat exchangers for. *Energy Conversion and Management*, Volume 198, 111886.

Prasher, R., Bhattacharya, P., & Phelan, P. (2005). Thermal Conductivity of Nanoscale Colloidal Solutions (Nanofluids). *Phys. Rev. Lett.*, 94(2), 025901.

Ray, D., Das, D., & Vajjha, R. (2014). Experimental and numerical investigations of nanofluids performance in a compact minichannel plate heat exchanger. *International Journal of Heat and Mass Transfer*, 732–746, 71.

Rohit S. Khedkar, N. S. (2016). Experimental investigations and theoretical determination of thermal conductivity and viscosity of TiO₂–ethylene glycol nanofluid. *International Communications in Heat and Mass Transfer*, 73, 54-61.

Sarafraz MM, M., & Hormozi, F. (2016). Heat transfer, pressure drop and fouling studies of multi-walled carbon nanotube nano-fluids inside a plate heat exchanger. *Exp Therm Fluid Sci*, 72, 1–11.

Sarkar, J., & Tarodiya, R. (2013). Performance analysis of louvered fin tube automotive radiator using nanofluids as coolants. *International Journal of Nanomanufacturing*, 9(1), 51-65.

Sarkar, J., Ghosh, P., & Adil, A. (2015). A review on hybrid nanofluids: Recent research, development and applications. *Renewable and Sustainable Energy Reviews*, 43, 164-177.

Shah, R. K., & Sekulic, D. P. (2003). *Fundamentals of Heat Exchanger Design*. New York: John Wiley & Sons.

Shah, R., & Sekulic, D. (2003). *Fundamentals Of Heat Exchanger Design*. New Jersey: John Wiley & Sons, Inc.

Sheikhzadeh, G., Hajilou, M., & Jafarian, H. (2014). Analysis of thermal performance of a car radiator employing nanofluid. *International Journal of Mechanical Engineering and Applications*, 2(4), 47-51.

Somasekhar, K., Malleswara Rao, K., Sankararao, V., Mohammed, R., Veerendra, M., & Venkateswararao, T. (2018). A CFD Investigation of Heat Transfer Enhancement of Shell and

Tube Heat Exchanger Using Al₂O₃-Water Nanofluid. *Materials Today: Proceedings*, 5(1), 1057-1062. doi:doi.org/10.1016/j.matpr.2017.11.182

Stogiannis, I., Mouza, A., & Paras, S. (2015). Efficacy of SiO₂ nanofluids in a miniature plate heat exchanger with undulated surface. *International Journal of Thermal Sciences*, 92, 230-238.

Syam Sundar, L., Sharma, K., Singh, M., & Sousa, A. (2017). Hybrid nanofluids preparation, thermal properties, heat transfer and friction factor – A review. *Renewable and Sustainable Energy Reviews*, 185-198.

Tabari, Z., & Heris, S. (2015). Heat transfer performance of milk pasteurization plate heat exchangers using MWCNT/Water nanofluid. *J Dispers Sci Technol*, 36, 196–204.

Thermal Conductivity of Fluids Containing Oxide 2254. Nanoparticles. (1999). ASME J Heat Transfer.

Tiwari, A., Ghosh, P., & Sarkar, J. (2013). Performance comparison of the plate heat exchanger using different nanofluids. *Exp Therm Fluid Sci*, 49, 141–51.

Wani, M., & Ravi, H. (2017). Experimental study and CFD analysis of Thermal performance improvement of car radiator by MgO/water nanofluid. *International Research Journal of Engineering and Technology (IRJET)*, 4(6), 1904-1911.

Xuan, Y., & Roetzel, W. (2000). Conceptions for Heat Transfer Correlation of Nanofluids. *Int. J. Heat Mass Tran.*, 43(19), 3701-3707.

Zamzamian, A., Oskouie, S., Doosthoseini, A., Joneidi, A., Pazouki, M., Joneidi, A., & Pazouki, M. (2011). Experimental investigation of forced convective heat transfer coefficient in nanofluids of Al₂O₃/EG and CuO/EG in a double pipe and plate heat exchangers under turbulent flow. *Exp Therm Fluid Sci*, 35, 495–502.

Zohuri, B. a. (2019). Heat Exchangers. B. a. Zohuri içinde, *Thermodynamics in Nuclear Power Plant Systems* (s. 317--350). Cham: Springer International Publishing.

Nanoakışkanların Isı Transferine Etkisi

Hakan DUMRUL¹
Edip TAŞKESEN²

1. Giriş

Canlıların hayatlarını devam ettirebilmeleri için yaşamları boyunca enerjiye gereksinimleri bulunmaktadır. Canlı ekosisteminin sürdürülebilir olması için enerji kaynaklarının doğru ve verimli kullanılması gerekmektedir. Yenilenemeyen enerji kaynaklarının çeşitli nedenlerle dikkatsizce kullanılması, küresel ısınmaya ve dolayısıyla iklim değişikliğine katkıda bulunacak şekilde bugün ve yarın yaşayan canlılar için bir tehdit oluşturmaktadır. Gelecekte yaşanabilir bir çevre elde etmek ve gelecek nesiller için doğayı korumak için fosil yakıt kaynaklı bu enerji kaynaklarına alternatifler keşfedilmek zorundadır. Enerji tasarrufu ve yenilenebilir enerji kaynaklarının verimliliğini artırma çabası da sürdürülebilir kalkınma ve küresel ısınmanın önlenmesine büyük katkı sağlayacaktır.

Nanoteknoloji, mühendislik bilimlerinde yarattığı devrim ve bilim ile mühendislikteki önemli ilerlemeler nedeniyle son yılların en önemli olaylarından biridir. Bu bilimlerde ve nanoteknolojinin bu bilimlere uygulanması konusunda çeşitli alanlarda çalışmalar yapılmaktadır. (Zhang et al., 2019).

2. Nanoakışkanların Hazırlanması

Son zamanlarda, ısıtma ve soğutma sistemlerinde daha yüksek verim elde etmek amacıyla temel akışkanlar (su, yağ, etilen glikol vb.) yerine nanoakışkanlar tercih edilmektedir. Nanoakışkanlar, su, alkol, yağ ve soğutucu gibi bir baz sıvıda nanoparçacıkların (en az bir boyutu 100 nm'nin altında olan) süspansiyonudur. Nanoakışkanların termal iletkenlik artışı ve geliştirilmiş ısı transfer performansı ile ilgili nicel kanıtlar, nanoteknoloji, termal mühendislik ve diğer birkaç uygulama alanında çalışan bazı araştırmacılar tarafından rapor edilmiştir. [2,3,4,5,6,7].

Araştırmalar, kararsız karışımdan, yüksek pompalama gücünden ve kanal duvarlarının aşınmasından kaynaklanan topaklaşmayı önlemek için askıda katı parçacıkların çok küçük olması gerektiğini göstermiştir. Nanoakışkanlar, güneş kolektörlerinde absorplayici tarafından emilen güneş ışınımını boru boyunca akan çalışma sıvısına aktararak güneş enerjisini verimli kullanmada ve ısı transfer verimliliğini artırmada çok önemli rol oynamaktadırlar. Nanoakışkanın stabilitesi, gerçek hayattaki uygulamalarda nanoakışkanın verimli kullanımı için ele alınması gereken önemli bir konudur. Nanoakışkan hazırlama yöntemini standardize etmek ve akışkan özellikleri için birleşik verilere sahip olmak için çaba gösterilmiştir. Son zamanlarda, bu standardizasyonu elde etmek için makine öğrenimi yöntemleri kullanılmaktadır (Alade et al., 2020a, 2020b). Nanopartiküller Metal, Karbon Esaslı ve Nanokompozitler olarak üç temel gruba ayrılmaktadır (Şekil 1).

¹ Dr. Öğr. Üyesi, Şırnak Üniversitesi Enerji Sistemleri Mühendisliği Bölümü,

² Dr. Öğr. Üyesi, Şırnak Üniversitesi Enerji Sistemleri Mühendisliği Bölümü,

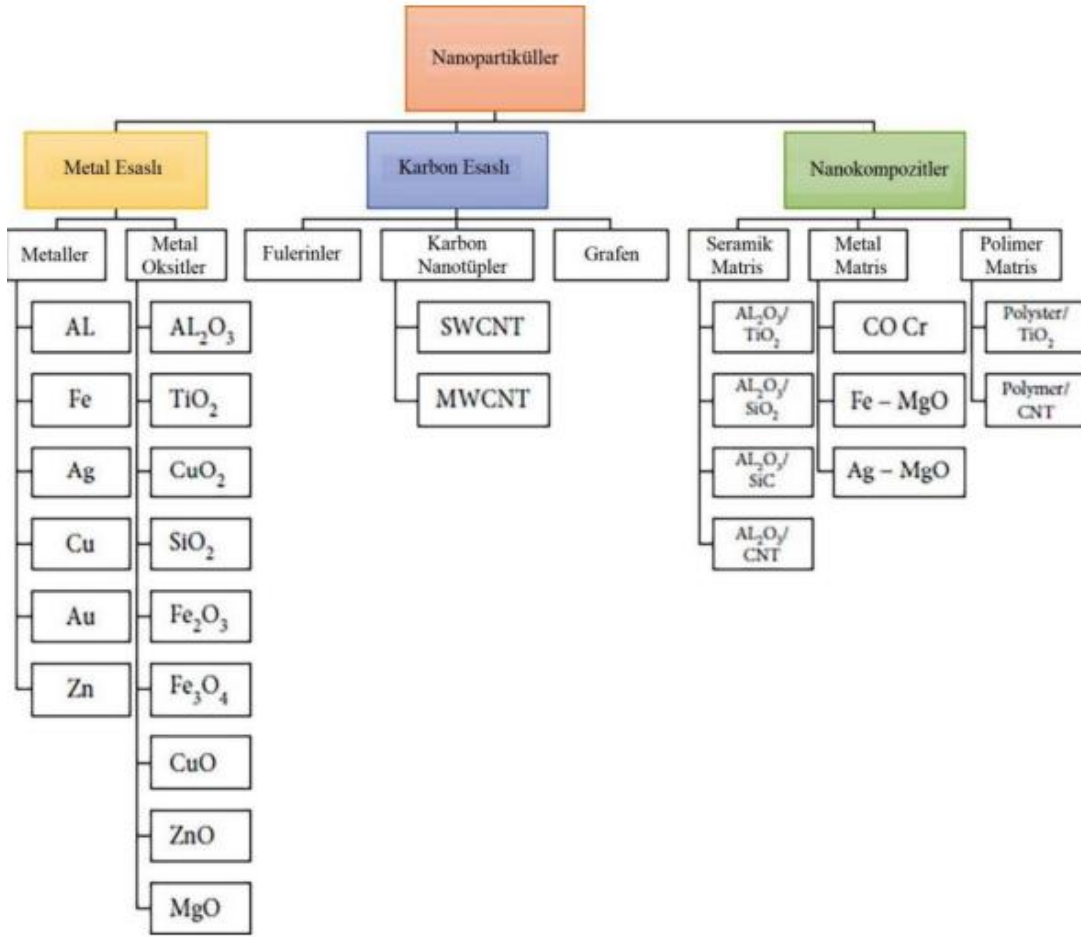

Şekil 4. Nanopartiküllerin sınıflandırılması (Gupta and Dixit, 2021).

Yüksek termal verimliliğe sahip çalışma ortamları olarak nanoakışkanlar, ısı transferinin artırılmasında çok önemli bir rol oynar. Nanoakışkanların hazırlanma yöntemleri kararlılıklarını ve termofiziksel özelliklerini doğrudan etkilemektedir. Temel olarak nanoakışkanların hazırlanma yöntemleri ve termofiziksel özellikleri incelenmiştir (Şekil 2) (Yang et al., 2022).

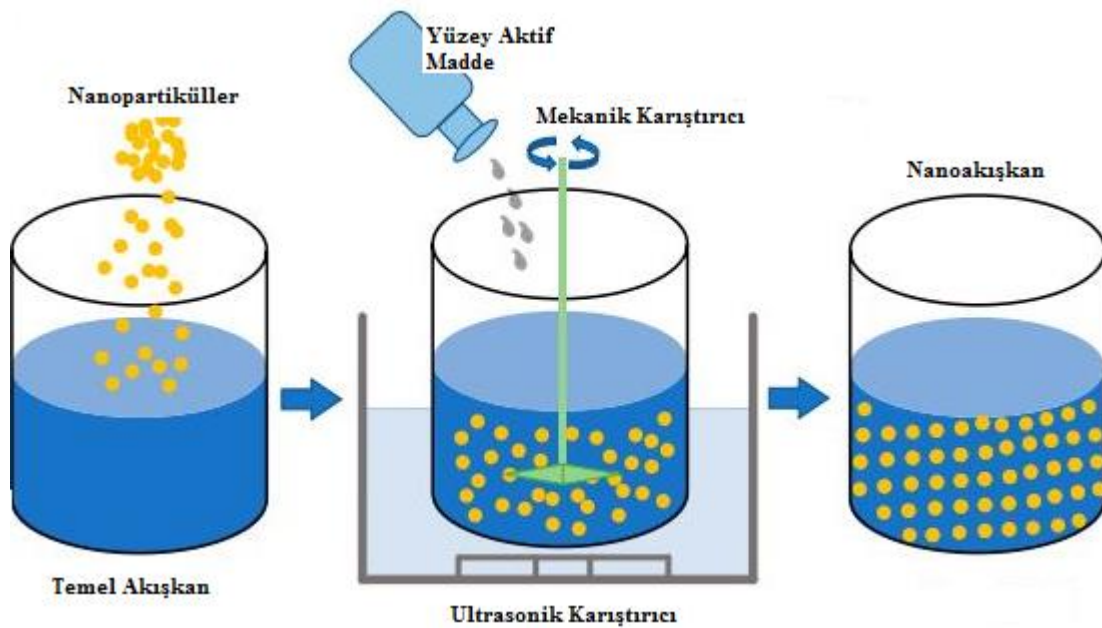

Şekil 5. Nanoakışkan hazırlama aşamaları (Yang et al., 2022).

Parçacık dağılımının homojenliği esas olarak kullanılan hazırlama yöntemine bağlı ve nanoakışkanın termofiziksel özellikleri üzerinde önemli bir etkiye sahip olabilmektedir. Yani, iki benzer nanoakışkan farklı hazırlama yöntemleri kullanılarak hazırlanacaksa, bunların termofiziksel özellikleri ve topaklanma eğiliminin büyük olasılıkla birbirinden farklı olması gerekmektedir. Nanoakışkanların sentezinde kullanılan başlıca iki teknik bulunmaktadır; bunlar, tek adımlı yöntem olarak bilinen aşağıdan yukarıya yaklaşım ve iki adımlı yöntem olarak tanımlanan yukarıdan aşağıya yaklaşımdır (Chamsa-Ard et al., 2017).

Dikkatlice seçilen bir hazırlama yöntemi, nanoakışkanın performansını belirleme konusunda önemli ilerlemeler kaydetmiştir. Bu nedenle, iki aşamalı nanoakışkan sentezi, temel olarak nanopartiküllerin hazırlanması ve kurutulması aşamalarını içermekte ve elde edilen nanopartiküllerin motor yağı, damıtılmış su, silikon yağı, tohum yağı, etilen glikol gibi geleneksel sıvılarla bir kimyasal yardımıyla dağıtılmasını sağlamaktadır. Bu yöntem, nanoakışkanın çeşitli uygulamalarda etkili bir şekilde kullanılabilmesi için oldukça önemlidir.

3. Nanoakışkanların Uygulamaları ve Gelecekteki Yönelimler

Nanoakışkanların özellikleri, elektronik cihazların soğutulması, güneş enerjisi uygulamaları, enerji santrali performansının iyileştirilmesi, atık ısı geri kazanımı, hastanelerde ilaç dağıtımı, araçlar ve termoiyonik enerji jeneratörleri gibi çeşitli endüstriyel uygulamalar için cazip hale getirilmiştir. Nanopartiküllerin insan hayatındaki çeşitli uygulamalardaki kullanımları Şekil 3'te verilmiştir (Hamzat et al., 2022).

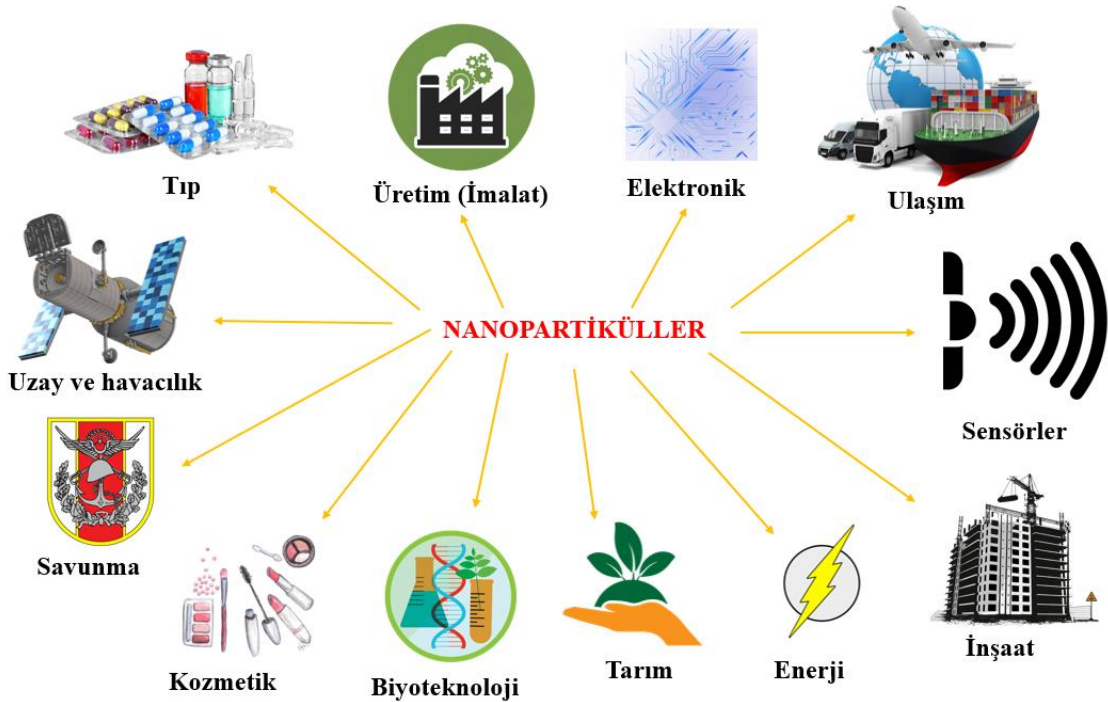

Şekil 6. Nanopartiküllerin çeşitli uygulamaları (Bhanvase and Barai, 2021; Hamzat et al., 2022).

4. Isı Transferi Geliştirme Mekanizmaları

Nanoakışkanlar, geleneksel akışkanlardan daha küçük boyutlu partiküller içerdiği için daha yüksek yüzey alanına sahiptirler. Bu, nanoakışkanların daha yüksek ısı transfer katsayılarına sahip olduğu anlamına gelmektedir. Ayrıca, nanoakışkanlar, akışkanın viskozitesini değiştirerek akışkanlığı artırabilmekte ve bu da ısı transferini artırmaktadır.

Nanoakışkanların ısı transferine olan etkisi, nanoakışkanın boyutu, şekli ve konsantrasyonu gibi birçok faktöre bağlı olarak değişmektedir. Bunlar arasında, nanoakışkan partiküllerinin boyutu arttıkça, yüzey alanları da artmakta ve ısı transferi daha da artmaktadır. Ayrıca, nanoakışkanın konsantrasyonu arttıkça, ısı transferi de artabilir. Ancak, çok yüksek konsantrasyonlar, akışkanın viskozitesini artırarak akışkanlığı azaltabilir ve böylece ısı transferi de azalma eğilimi görülebilmektedir.

Nanoakışkanların ısı transferine olan etkisi, uygulamanın türüne göre değişebilmektedir. Örneğin, nanoakışkanlar, endüstriyel ekipmanlarda kullanılan ısı değiştiricilerinde ve güneş enerjisi sistemlerinde ısı transferi artırılması için kullanılabilir. Ayrıca, nanoakışkanlar, elektronik cihazlar ve LED'ler gibi yüksek sıcaklık uygulamalarında ısı transferini artırabilir.

Metaller genellikle yüksek termal iletkenliğe sahiptir. Bu, metallerin atomlarının sıkıca bir araya bağlı olduğu ve ısı enerjisinin hızla iletimini sağlayan serbest elektronların bulunmasından kaynaklanmaktadır.

Sıvılar arasında termal iletkenlik genellikle daha düşüktür. Özellikle metalik olmayan sıvılar, termal iletkenlik açısından metallerden çok daha düşüktür. Bunun nedeni, sıvıların genellikle daha düşük yoğunluğa ve atomların daha serbestçe hareket edebildiği bir düzene sahip olmasından kaynaklanmaktadır.

Ancak, metalik parçacıkların bir sıvı içinde süspansiyonunda, bu metalik parçacıklar termal iletkenliği artırabilmektedir. Metalik parçacıklar, sıvı içinde dağıldığında, serbest elektronlara sahip olmaları nedeniyle ısıyı daha etkili bir şekilde iletirler. Bu da sıvının termal iletkenliğini artırmaktadır.

Bu nedenle, bir sıvı içinde metalik parçacıkların süspansiyonu, sıvının termal iletkenliğini artırır. Bu özellik, bazı uygulamalarda ısı transferini iyileştirmek için kullanılabilir. Örneğin, termal arayüz malzemeleri veya soğutucu sıvılar gibi alanlarda metalik parçacıkların sıvılara eklenmesi, daha iyi ısı transferi sağlayabilir (Şekil 4).

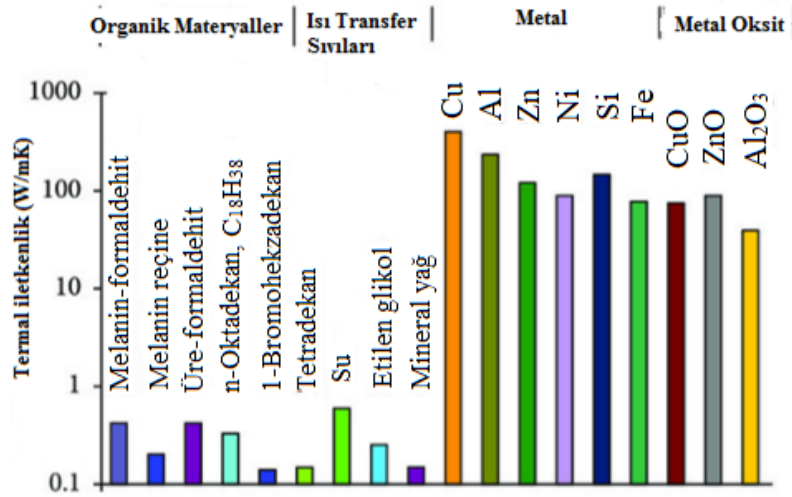

Şekil 7. Genel polimerlerin, sıvıların ve katıların termal iletkenlik karşılaştırması (Wen et al., 2009).

5. Sonuç

Nanoakışkanların ısı transferine etkisi ile birçok endüstriyel uygulamada önemli sonuçlar elde edilmiştir ve aşağıda belirtilmiştir:

1. Daha iyi ısı transferi: Nanoakışkanlar, daha küçük boyutlu partikülleri içerdikleri için geleneksel akışkanlara göre daha iyi bir ısı transferi sağlayabilirler. Bu, endüstride kullanılan ısı deęiştiricilerin ve soęutma sistemlerinin daha verimli alıřmasına olanak tanımaktadır.

2. Yüksek performans: Nanoakışkanların radyatörlerde kullanımı, motorların daha iyi soęutulmasını ve daha yüksek performans elde edilmesini sağlayabilmektedir. Bu da, araçların daha uzun ömürlü olmasına ve daha az arıza yapmasına yardımcı olabilir.

3. Daha düşük enerji tüketimi: Nanoakışkanlar, daha iyi ısı transferi sağladığı için enerji tasarrufu sağlayabilirler. Bu, endüstride kullanılan soęutma sistemlerinin daha az enerji tüketmesine olanak tanımaktadır.

4. Daha az bakım: Nanoakışkanların kullanımı, endüstride kullanılan soęutma sistemlerinin daha az bakım gerektirmesine olanak tanır. Nanoakışkanlar, daha iyi ısı transferi sağladığı için, sistemlerin daha az alıřması gerekebilir. Bu, sistemlerin ömrünü uzatır ve bakım maliyetlerini düşürür.

5. Daha çevre dostu: Nanoakışkanların kullanımı, endüstride kullanılan soęutma sistemlerinin daha çevre dostu olmasına yardımcı olabilmektedir. Nanoakışkanlar, daha az enerji tüketerek daha verimli bir ısı transferi sağladığı için, sera gazı emisyonlarını azaltabilmektedirler.

Sonuç olarak, nanoakışkanların ısı transferine etkisi, birçok endüstriyel uygulamada önemli sonuçlar doğurabilmekte, daha verimli çevre dostu ve düşük maliyetli soęutma sistemlerinin geliştirilmesine katkı sağlayabilmektedir.

KAYNAKÇA

- Alade, I.O., Abd Rahman, M.A., Abbas, Z., Yaakob, Y., Saleh, T.A., 2020a. Application of support vector regression and artificial neural network for prediction of specific heat capacity of aqueous nanofluids of copper oxide. *Sol. Energy* 197, 485–490.
- Alade, I.O., Abd Rahman, M.A., Saleh, T.A., 2020b. An approach to predict the isobaric specific heat capacity of nitrides/ethylene glycol-based nanofluids using support vector regression. *J. Energy Storage* 29, 101313.
- Bhanvase, B.A., Barai, D., 2021. *Nanofluids for Heat and Mass Transfer: Fundamentals, Sustainable Manufacturing and Applications*. Academic Press.
- Chakraborty, Samarshi, Sarkar, I., Ashok, A., Sengupta, I., Pal, S.K., Chakraborty, Sudipto, 2018. Synthesis of Cu-Al LDH nanofluid and its application in spray cooling heat transfer of a hot steel plate. *Powder Technol.* 335, 285–300.
- Chamsa-Ard, W., Brundavanam, S., Fung, C.C., Fawcett, D., Poinern, G., 2017. Nanofluid types, their synthesis, properties and incorporation in direct solar thermal collectors: A review. *Nanomaterials* 7, 131.
- Choi, S.S., Eastman, A.A., 1995. Enhancing thermal conductivity of fluids with nanoparticles. *Int. Mech. Eng. Congr. Exhib. San Fr. CA (United States)*, 12-17 Nov 1995, ASME Publications FED 231, 99–105.
- Gupta, S.K., Dixit, S., 2021. Progress and application of nanofluids in solar collectors: An overview of recent advances. *Mater. Today Proc.* 44, 250–259.
<https://doi.org/10.1016/j.matpr.2020.09.462>
- Hamzat, A.K., Omisanya, M.I., Sahin, A.Z., Oyetunji, O.R., Olaitan, N.A., 2022. Application of nanofluid in solar energy harvesting devices: A comprehensive review. *Energy Convers. Manag.* 266, 115790.
- Indhuja, A., Suganthi, K.S., Manikandan, S., Rajan, K.S., 2013. Viscosity and thermal conductivity of dispersions of gum arabic capped MWCNT in water: influence of MWCNT concentration and temperature. *J. Taiwan Inst. Chem. Eng.* 44, 474–479.
- Li, D., Hong, B., Fang, W., Guo, Y., Lin, R., 2010. Preparation of well-dispersed silver nanoparticles for oil-based nanofluids. *Ind. Eng. Chem. Res.* 49, 1697–1702.
- Wen, D., Lin, G., Vafaei, S., Zhang, K., 2009. Review of nanofluids for heat transfer applications. *Particuology* 7, 141–150.
- Wusiman, K., Jeong, H., Tulugan, K., Afrianto, H., Chung, H., 2013. Thermal performance of multi-walled carbon nanotubes (MWCNTs) in aqueous suspensions with surfactants SDBS and SDS. *Int. Commun. Heat Mass Transf.* 41, 28–33.
- Yang, J., Yang, X., Wang, J., Chin, H.H., Sundén, B., 2022. Review on thermal performance of nanofluids with and without magnetic fields in heat exchange devices. *Front. Energy Res.* 10.
- Yu, W., Xie, H., Chen, L., Li, Y., 2010. Enhancement of thermal conductivity of kerosene-based Fe₃O₄ nanofluids prepared via phase-transfer method. *Colloids surfaces A Physicochem. Eng. Asp.* 355, 109–113.
- Zhang, J., Zhu, X., Mondejar, M.E., Haglind, F., 2019. A review of heat transfer enhancement techniques in plate heat exchangers. *Renew. Sustain. Energy Rev.* 101, 305–328.

İnsana Ait Sağ Ve Sol Tibia kemiğinin Sonlu Elemanlar Analiz Yöntemi İle Karşılaştırılması

Lokman YÜNLÜ¹
Mehmet GÖKBAYRAK²
Mehmet BÜLÜÇ³
İlknur ŞAHİN⁴
Hatice BAKAL⁵
Kazım TÜRKER⁶

Giriş

Kemik iskelet sistemini ayakta tutan ve hareketini sağlayan ana bileşenler arasında yer alır. Vücudun en sert dokuya sahip yapısıdır. Birçok fizyolojik ve mekanik işlevi bulunur. Aynı zamanda kemik kan hücrelerini oluşturur ve bu hücrelerin kana karışmasını sağlar.

Kemik yapısı, insanlar ve diğer memeli hayvanlarda kortikal (kompakt) ve trabeküler (gözenekli) kemik olmak üzere iki farklı tipte sınıflandırılır. Kortikal kemik, yoğun bir yapıya sahip olup daha yüksek yoğunluğa sahiptir. Gözeneklilik oranı %5 ila %10 arasındadır. Kortikal kemik, uzun kemiklerin shaft bölgesinde, eklem bölgelerinde ve omurgalarda bulunur. Trabeküler kemik ise %50 ila %90 arasında değişen gözeneklilik oranıyla daha düşük yoğunlukta bir yapıya sahiptir (Hulisioglu, 2006).

Kemik dayanıklılığına en çok katkı sağlayan kemik türü kortikal kemiktir. Çünkü kortikal kemik, trabeküler kemiğe nazaran daha yoğundur. Darbelere ve yüklere karşı, kortikal kemik dayanım sağlamaktadır.

Tibia kemiği bacağın alt bölümünde iç ve ön kısımda yer alan bir kemiktir. İskelet sistemimizin en uzun ve en geniş yapıdaki ikinci kemiğidir. Günlük hayattaki fonksiyonlarımızı yerine getirmeye sağlayan bu kemik insanın dengesini sağlamayı ve yürüme gibi eylemleri gerçekleştirmede büyük önem taşır.

Bu çalışmada; biyomekanikte sonlu elemanlar analiz yöntemini kullanarak, model oluşturmanın aşamaları ve elde edilen modelin, mekanik etkenler göz önünde bulundurularak statik analizinin yapılması hedeflenmiştir. Birinci adım olarak bir kişinin Tibia kemiğinin bilgisayarlı tomografi görüntülerine ulaşılmıştır. Elde edilen görüntüler bilgisayar ortamına aktarılarak üç boyutlu katı model haline getirilmiştir. Bu aşamalar detaylı bir şekilde açıklanmıştır. Oluşturulan katı model sonlu elemanlar analiz yöntemi ile üç boyutlu olarak incelenmek için sonlu elemanlar analiz yazılımı olan Ansys programına aktarıldıktan sonra analizi yapılmıştır. Bu analiz sırasında kullanılan sınır şartları ve malzeme özellikleri belirtilmiştir. Tibia kemiğinin günlük hayatta fiziksel zorlanmalar altında maruz kaldığı

¹ Dr. Öğr. Üyesi, Burdur Mehmet Akif Ersoy Üniversitesi, Makine Mühendisliği Bölümü,

² YL. Burdur Mehmet Akif Ersoy Üniversitesi, Fen Bilimleri Enstitüsü Makine Müh. ABD,

³ L. Burdur Mehmet Akif Ersoy Üniversitesi, Makine Mühendisliği Bölümü.

⁴ L. Burdur Mehmet Akif Ersoy Üniversitesi, Makine Mühendisliği Bölümü.

⁵ L. Burdur Mehmet Akif Ersoy Üniversitesi, Makine Mühendisliği Bölümü.

⁶ L. Burdur Mehmet Akif Ersoy Üniversitesi, Makine Mühendisliği Bölümü.

mekanik deformasyonların açıklaması yapılarak dış yükler altındaki davranışlarının sonuçları analiz edilmiştir.

Kemiğin tanımı

Kemik, hayvanlar ve insanlar gibi omurgalıların iskelet sistemini oluşturan sert bir bağ dokusu yapısıdır. İskelet sistemi, vücut yapılarını destekler, korur ve hareket sağlar. Kemikler, mineralize bir matriks adı verilen özel bir dokuda organize bir şekilde dizilmiş kollajen liflerden oluşur (İnsal & Pişkin , 2017).

Kemiklerin temel yapı birimi, osteon olarak adlandırılan mikroskobik yapıdır. Her osteon, merkezdeki bir kanal olan Havers kanalı etrafında düzenlenmiş konik bir yapıya sahiptir. Havers kanalı, kan damarları ve sinirlerin kemik içerisinden geçmesini sağlar. Osteonun dış kısmında, kollajen liflerinden oluşan bir periost tabakası bulunur. Periost, kemik büyümesi, onarımı ve beslenmesi için gereken hücrelerin yer aldığı bir zar görevi görür (Bayliss, Mahoney, & Monk, 2012) (Bassert & Colville, 2002).

Kemikler, iki farklı tipte kemik dokusuna sahiptir: sıkı kemik (kompakt kemik) ve süngerimsi kemik (trabeküler kemik). Sıkı kemik, yoğun ve sert bir yapıya sahiptir ve kemiklerin dış tabakasını oluşturur. Süngerimsi kemik ise daha poröz bir yapıya sahiptir ve iç kısımda bulunur. Kemiklerin içerisinde boşluklar vardır ve bu boşluklar kemik iliği adı verilen dokuyu içerir. Kemik iliği, kan hücrelerinin üretildiği ve depolandığı bir bölgedir (Akers & Denbow, 2008).

Kemikler, vücutta birçok önemli fonksiyona sahiptir. Bunlar arasında vücut destek ve koruması, kasların kemiklere tutunması, mineral depolama (örneğin, kalsiyum ve fosfat gibi minerallerin depolanması), kan hücrelerinin üretimi ve mineral dengesinin düzenlenmesi yer alır (William, 2009).

Kemiğin Bileşimi ve Yapısı

Kemiğin dokusu, destekleme ve koruma özelliklerini gerçekleştirmek için katı formda olan bir bağ dokusudur. Hücre, organik hücre dış lifi matrisi ve hücrelerin meydana getirdiği temel malzemeden oluşur. Bir kemiği diğerlerinden ayıran özellik mineral tuz biçimi açısından fazla sayıda inorganik malzeme bulundurmasıdır. Kemiğin yapısında bulunan inorganik maddeler kemik dokusunu eğilmez ve sert hale getirir. Yapısında bulundurduğu organik bileşenler ise kemiğin esnek olmasını sağlar. normal bir insan kemiğinin mineral ve inorganik bölümü asıl olarak sentetik hidroksiapatit kristaller şeklinde fosfat ve kalsiyumdan meydana gelir. Ağırlığının %10 kadarını su, %60 kadarını mineraller oluşturur. Bu mineraller kemiğin katı yoğunluğunu oluşturur. Organik matrisi ağırlıklı olarak Tip – 1 kolajen oluşturur. Tip – 1 kolajen minerallerin %90 kadarlık kısmını oluşturur. Minerallerin içerisinde bulunan kolajen lifler gerilmeye karşı dayanıklılık sağlarlar. Organik matris %30 kadarlık kısmı kapsar. Bu malzemelerin hacimsel oranları yaklaşık olarak mineral %40, su %25 ve kolajen %35 kadarlık kısımları oluşturur (Celal, 2016).

Osteonun içinde yer alan kolajen lifler çapraz bağ yaparlar. Bu sayede kemiğin mekanik gerilme durumunda direnci oldukça fazladır. Osteonlar yaklaşık 200 mikrometre çapındadırlar. Uzun kemiklerde genellikle boydan boya giderler ama dallara ayrılıp birbirlerine bağlanma gerçekleştirirler. Bu bağlara osteon ağı denir. Osteon ağı, osteositlerin zorlanmaları algılamasını, birbirlerine sinyal göndermesini ve bu durumda kemiğin tekrar yapılanmasını sağlarlar (Celal, 2016).

Kemiğin Yapısına Göre Sınıflandırılması

Kemikler yapılarına göre sınıflandırıldığında, inceleme için iki ana kategori vardır. Bu sınıflandırma kemik yoğunluğuna göre yapılır. Fark, oluşturdukları sıkı yapıdan kaynaklanmaktadır. Bu durumda kemikler;

- kompakt ya da kortikal kemikler
- Süngerimsi veya trabeküler kemikler olarak sınıflandırılırlar (Samuel, Baran , Wei, & Davis, 2009).

Yetişkinlerde iskeletin %80'i kortikal, %20'si trabeküler yapıdadır. Kortikal kemiğin %80-90'ı kalsifiyedir (Ezzo, 1994). Bu yüzden Süngerimsi kemiğe göre sert ve yoğundur. Harvesian sisteminin yoğun dokusu katı bloklar olarak görünür. tedarik. Kan damarları, uzun kemiklerin eksenine paralel osteon kanallarında bulunur (Samuel ve diğerleri, 2009). Perfore kanalları damarların kemik yüzeyindeki damarlar ile bağlanmasını sağlar.

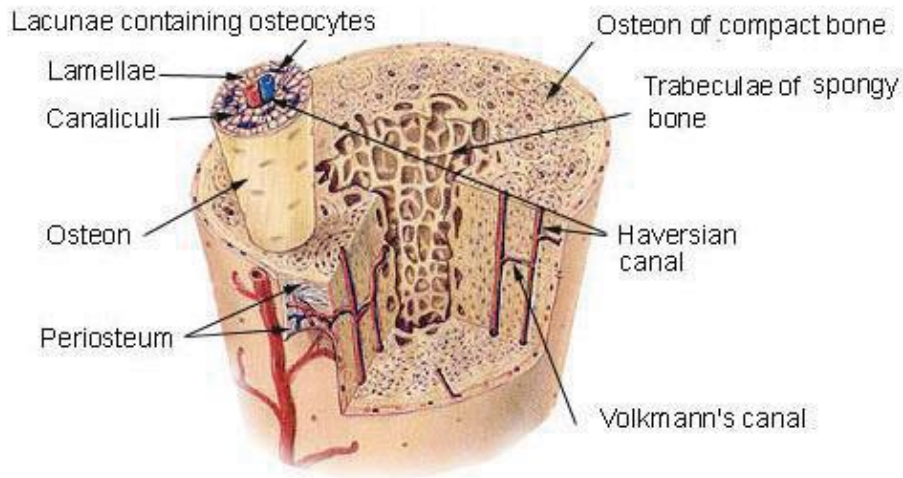

Şekil 1. Kortikal ve trabeküler kemik (SEER Training Modules, 2007)

Süngerimsi kemik, kemik iliği içeren trabeküler bir yapı oluşturur. Bununla birlikte süngerimsi kemik kortikal kemiğe göre daha hafif ve az yoğunluğa sahiptir. Omurlar, yassı kemikler ve uzun kemiklerin uçları Sünger benzeri bir yapıya sahiptir (Samuel, Baran , Wei, & Davis, 2009) (Şekil 1.).

Kemiğin Mekanik Özellikleri

Kemiklerin mekanik özelliklerinin, kemik fonksiyon ve yapısının temel özelliklerini yansıtmaktadır (An & Friedman, 1999). Çeşitli patolojik durumlarda kemiklerin nasıl kırıldığını gösteren biyomekanik bir test; kemikteki hangi yapısal değişikliklerin kırıkları tetiklediği ve hangi tedavilerin hangi tipte ve kombinasyon halinde uygulanması gerektiği hakkında bilgi verir (Kutsal,2004; Huiskes & Rietbergen, 2005). Mekanikte temel bir kavram olan kuvvet, yönü ve etki noktası olan ölçülebilir bir vektördür (An ve diğerleri, 2000). "F" ile temsil edilir ve birimi "Newton (N)" dir. Bir cisme uygulanan kuvvet ya o cismi hareket ettirir ya da şeklini değiştirerek hareket eder (Rodgers & Cavanagh, 1984). In-vivo ve in-vitro biyomekanik çalışmalarda, olağan yükleme türleri, kemiğin uzun eksenine boyunca sıkıştırma, çekme, bükme, burulma veya çok eksenlidir. Bu kuvvetlerin yükleme stili statik yükleme şeklinde olabileceği gibi sıklık kuvvetler şeklinde de olabilmektedir.

Fonksiyonel olarak kemiğin en önemli mekanik özellikleri kırılma mukavemeti, sertlik ve dayanıklılıktır. Kemiğin biyomekanik özelliklerini belirleyen diğer bir faktör de kemik

kütlesidir. Trabeküler kemiğin yapısal davranışı başta olmak üzere kemiğin kütlesi, mikro yapısını ve malzeme özelliklerini belirler. Bu faktörlerde gözlenen herhangi bir değişiklik, kemiğin yüklenmeye karşı koyma yeteneğini azaltarak iskelet bütünlüğünü bozabilir. Günlük hayatımızda karşılaştığımız yükler genellikle eğilme ve basma kuvvetlerinin etkisi altında oluşur. Trabeküler BMD, kortikal kemiğin sadece %25'idir. Bu nedenle uygulanan kuvvetlere karşı kortikal kemiğin direnci oldukça yüksektir. Örneğin, trabeküler BMD'de %20'lik bir azalmanın, trabeküler sertlikte (intrinsik sertlik) ve dirençte %36'lık bir azalmaya yol açtığı söylenmektedir. Kemik geometrisi de kemik biyomekaniğini etkileyen önemli faktörlerden biridir (Gürgül, Uzun , & Erdal , 2016).

Kemikte Mukavemet ve Dayanım

İnsan iskeleti, iç organları koruma, kasların bağlantı sağlayabilmesi amacıyla rijit bağlantı bölgesi oluşturma, vücut ve kasların hareket etme kolaylığını sağlama görevlerini yapar. Kemikler bu görevleri yerine getirebilmesini sağlayan mekanik ve yapısal özellikler bulunur. Kendi kendini yenileme yeteneği vardır. Mekanik etkiler karşısında gerektiğinde biçim ve özelliklerinde değişiklik yapabilir. Örnek vermek gerekirse; bir kemik kullanıldığı zaman yoğunluğunda değişimler gözlemlenir. Kırık tedavisi esnasında kemik şeklinde değişiklikler olduğu gözlemlenir. Kısaca kemik, maruz kaldığı mekanik yüklere karşı adaptasyona uğrar (Celal, 2016).

Farklı Yükleme Türlerinde Kemiğin Davranışı

Bir yapıya uygulanan farklı doğrultulardaki kuvvet ve momentler çekme, basma, eğilme, burulma ve birleşik yükleme olarak sonuçlanabilir. İnsan iskeletindeki bütün kemikler bu zorlukların hepsine maruz kalır.

Çekme

Çekme esnada yapının yüzeyinden dışa doğru zıt ve eşit doğrultuda yükler uygulanır. Yapının iç kısmında çekme gerilmesi ve zorlaması oluşur. Yükün uygulandığı düzleme dik olarak en büyük çekme gerilmesi meydana gelir. Çekme esnasında yapının boyunda uzama eninde ise daralma görülür. klinik bakımından çekme kuvveti sonucunda oluşan kırıklar genellikle büyük miktarda süngerimsi kemiğin bulunduğu kemiklerde meydana gelir (Celal, 2016).

Basma

Basma yükü sırasında, yapının yüzeyine doğru eşit ve ters yüklemeler uygulanır. Bu yüklemeler yapının iç kısmında basma gerilmesi ve zorlanmasına neden olur. yükün uygulandığı düzleme göre dik yönde en fazla basma gerilmesi meydana gelir. Basma esnasında yapının boyu kısalır ve eni genişler. Klinik bakımından, basma yükü sonucu oluşan kırıklar genellikle yüksek basma yüküne maruz kalan omurlarda görülür. bu kırıklar daha çok osteoporotik kemik dokusu bulunan yaşlılarda oluşur (Celal, 2016).

Kesme

Kesme yükü esnasında yapının yüzeyine paralel bir yük uygulanır. Bu uygulanan yük sonucu yapıda kayma gerilemsi ve zorlanması oluşur. Bir yapı kesme yüküne maruz kaldığında iç kısmında açısız bir şekilde deforma meydana gelir. Bir yapı ne zaman basma ve çekme yüküne maruz kalırsa o zaman kayma gerilmesi meydana gelir. Klinik bakımından, kayma kırıkları en fazla süngerimsi kemikte meydana gelir (Celal, 2016).

Eğilme

Bir yapının bir eksen etrafında eğilmesine neden olabilecek şekilde üzerine yükler uygulanır. Bir kemik eğilme ile yüklendiği zaman basma ve çekmenin bileşimine maruz kalır. Nötr eksenin bir etrafında çemke gerilmesi ve zorlanması görülürken diğer tarafında ise basma gerilmesi ve zorlanması görülür (Şekil 2.). Bir kemiğin yapısı simetrik olmadığı için gerilmelerin dağılması eşit olmayabilir. Eğilme 3 kuvvet ile yani 3 nokta eğme veya 4 kuvvet ile yani 4 nokta eğme oluşabilir (Şekil 2.). Örnek olarak kayakçılardan bahsedebiliriz. Kayakçılar bot üstü kırılması sornu yaşarlar. Bu kırılma tipik bir üç nokta eğme kırılmasıdır. Bu tür kırılmalarda, kayakçı kayak botunun üzerine doğru düştüğünde tibia kemiğinin üst bölümüne bir eğilme momenti etki etmiş olur. sabit olan ayak ve kayak ise eşit bir moment meydana getirir ve böylece tibia kemiğinin alt bölümüne etki eder. Üst tibia kemiğinin öne doğru eğilmesi sonucu kemiğin arka bölümünde çekme gerilmeleri ve zorlamaları oluşurken ön bölümde basma gerilmeleri ve zorlanmaları oluşur. Botun üstünden tibia ve femur kemikleri kırılma ile sonuçlanır. Dört nokta eğme iki kuvvet çifti bir yapı üzerinde iki eşit moment oluşturması ile meydana gelir. Yapının üstünde aynı büyüklükte ama zıt yönde kuvvet etki ettiği zaman kuvvet çifti meydana gelir. İki kuvvet çifti arasında bulunan kısımda eğilme momentinin büyüklüğü aynı olduğu için yapı en zayıf olan noktadan kırılma gösterir (Şekil 2.) (Celal, 2016).

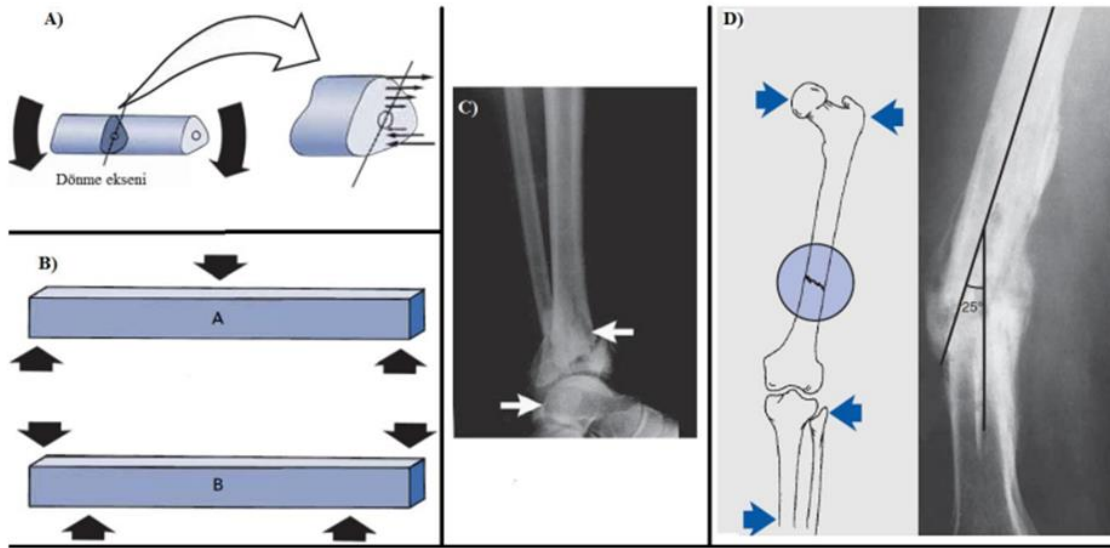

Şekil 2. Eğilmeye maruz kalan kemik kesiti. B: Eğilme Tipleri. C: Üç nokta eğmenin oluşturduğu kayak botu kırığı D: Dört nokta eğmenin oluşturduğu uyluk kemiği kırılması (Celal, 2016).

Burulma

Yük, yapının bir eksen etrafında burulmasına sebep olacak şekilde uygulanır. Böylece yapıda burulma momenti oluşur. Bir yapı burulmaya maruz kaldığında kayma gerilmesi tüm yapı üzerinde meydana gelir. Burulmanın büyüklüğü nötr eksene olan uzaklık ile doğru orantılıdır (Şekil 3.).

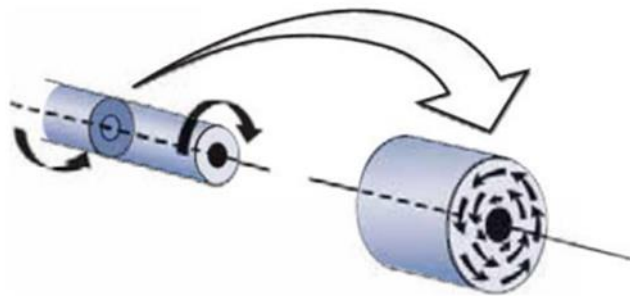

Şekil 3. Burulmaya maruz kalan bir silindir kesiti (Celal, 2016).

Tibia Kemiđi

Tibia, bacağıñ iç kısmında yer alan uzun bir kemiktir ve crus olarak adlandırılan bacak bölgesinin bir parçasını oluşturur. Vücudun femur'dan sonra en uzun kemiđi tibiadır, bacağıñ iç bölümünde yer alır. Dizin alt kısmında fibula ile birlikte 2 kemikten oluşur. Tibia, fibulaya göre daha dayanıklı ve daha iridir. Dizi ayak bileđine bağlar (Süzen, 2020).

Tibia Kemiđi Yapısı

Tibia kemiđinin üst bölümü geniş olarak başlar ve aşağıya doğru daralarak kemiđin üçte birinde kadar devam eder ve o noktadan en altına kadar tekrar genişleyerek devam eden bir görünüşe sahiptir.

Tibia, iki ucu ve bir gövdesi bulunan bir kemiktir. Üst ucu condylus medialis ve lateralis olarak adlandırılırken, alt ucu ise malleolus medialis, incisura fibularis ve facies articularis inferior gibi yapılarla birlikte fibula ile ayak bileđi eklemine katılır (Süzen, 2020).

Tibia Anatomisi

Tibia kemiđi, vücudun en uzun kemiđi olarak bilinir ve Os femoris'ten sonra gelir. Bu kemiđin ana görevi, vücut ağırlığına destek olmaktır ve bu ağırlığı os femoris üzerinden talus'a aktararak ayak bileđi eklemine yardımcı olur. Tibia kemiđinin üst ve alt ucu ile bir gövdesi bulunur. Ayrıca, femur, fibula ve talus ile eklem yapar (Arıncı & Elhan, 2016). Bu kemik, üst ekstremitede radius kemiđiyle benzerlik gösterir, yani bir homolog olarak kabul edilir (Chaurasia, 2018)(Şekil 4., 5.).

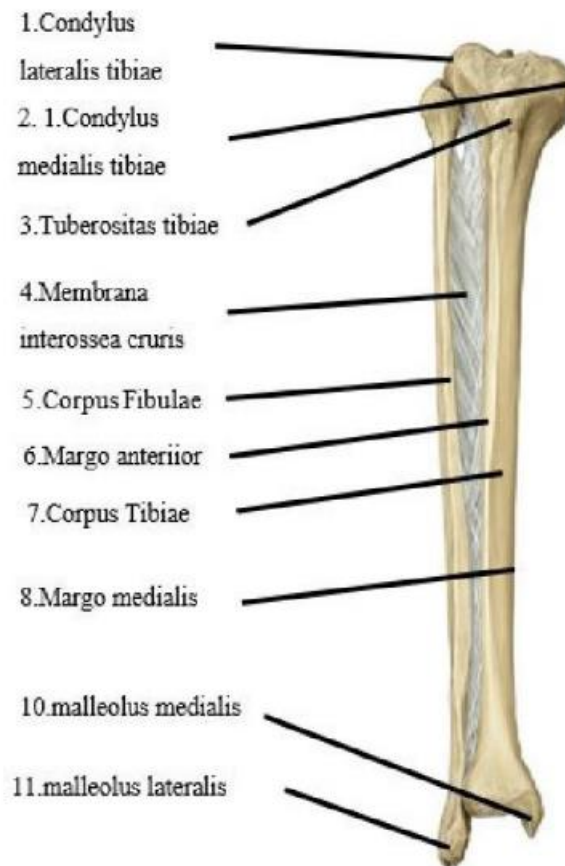

Şekil 4. Anteriordan görünümü (Gilroy , 2012)

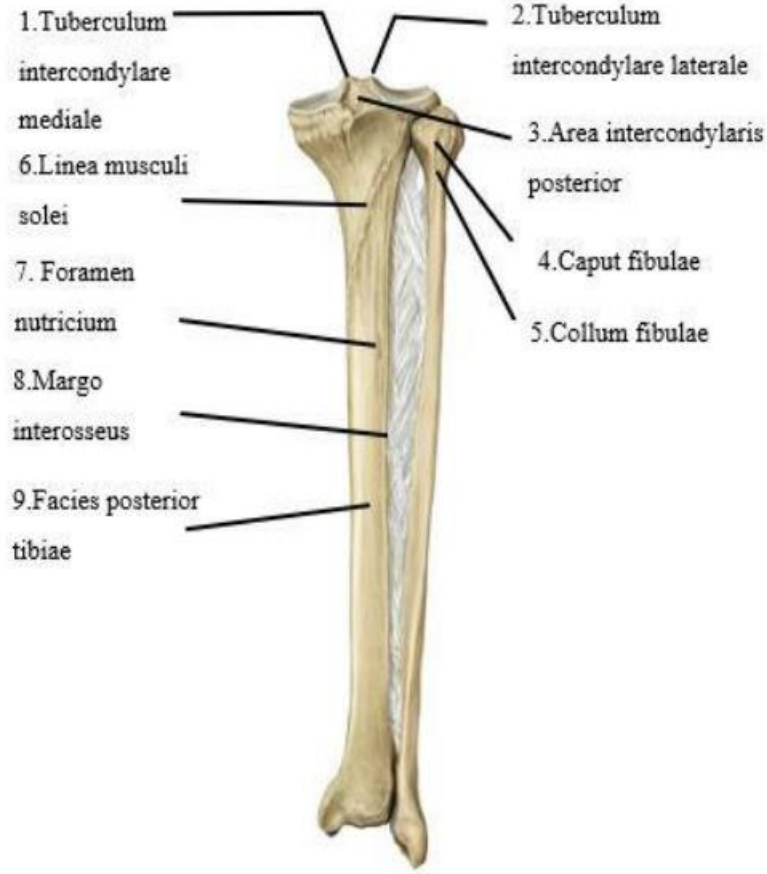

Şekil 5. Posteriordan görünümü (Gilroy , 2012)

Tibia'nın Ekstremitas Proksimalis'i

Tibiannın proksimal ucuna tibiannın üst ucu (tibia) denir. Bu alan medial ve lateral kondil adı verilen iki büyük çıkıntıdan oluşur (Arıncı & Elhan, 2016). Medial kondil, oval eklem yüzeyi ve daha uzun ön-arka eksenine sahip ve lateral kondilden daha büyüktür. Eklem yüzeyinin medial kısmı, medial femoral kondil ile doğrudan temas kurarak bastırılır (bastırılır). Periferik kısım düzleştirilir ve medial menisküs tarafından femurun kondil eklemine bağlanır. Lateral kondilin üst eklem yüzeyi yuvarlak ve sadece ortası lateral kondil (femur) ile doğrudan temas halindedir. Posterolateral tarafta, fibula başı ile eklem yapan, fibula eklem yüzeyi adı verilen bir eğim vardır.

Medial ve lateral kondiller arasında önde interkondiler alan ve arkada interkondiler alan olarak adlandırılan belirgin bir alan vardır. Bu pürüzlü alanlar dizin medial bağlarını ve menisküslerin uçlarını tutturur (Arıncı & Elhan, 2016) (Şekil 5.). Medial kondilden laterale ve lateral kondilden mediale uzanan çıkıntılara medial ve lateral interkondiler tüberozite denir.

Suprakondiler yüzey üzerinde superior eklem yüzeyi adı verilen ve diz eklemine içbükey kısmını oluşturan içbükey bir eklem yüzeyi vardır (Şekil 4.). Yüzün iç (iç) kısmı, dış (dış) kısmından daha büyüktür ve oval bir çöküntüye sahiptir. Kondil üst yüzeyinin arka kenarında femoral interkondiler fossaya (diz fossa) giren interkondiler çıkıntı adı verilen bir çıkıntı vardır (Şekil 6., 7.).

İki kondil arasındaki boşluğun arkasında, ligamentum cruciatum posterius adı verilen bir bağın bağlandığı sığ bir oluk vardır. Medial kondilin arkasında semimembranosus tendonunun bağlandığı enine bir oluk vardır (Richard, Drake, & Wayne, 2020).

Tuberositas tibiae, üst tibiannın ön yüzeyindeki delikli üçgen bölge olarak tanımlanır. ligamentum patellae (patella bağı) bu bölgeye tutunur (Arıncı & Elhan, 2016). Tuberositas

tibiae, interkondiler bölgenin ön sınırını oluşturur ve tibia'nın ön sınırının altında devam eder. Üst düz ve alt pürüzlü olmak üzere iki kısma ayrılır ve epifiz hattı iki kısım arasından geçer (Chaurasia, 2018) (Şekil 4., 8.).

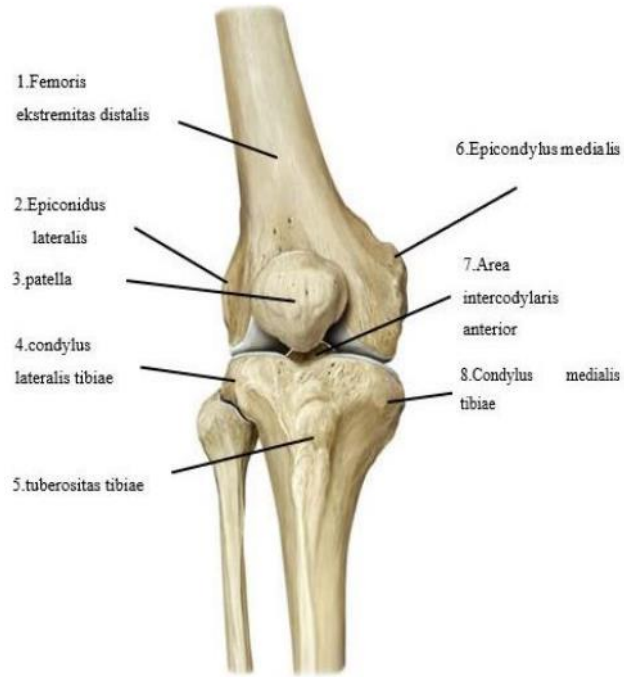

Şekil 6. Articulatio genus ve tibia'nın extremitas proksimalis'inin anteriordan görünümü (Gilroy , 2012)

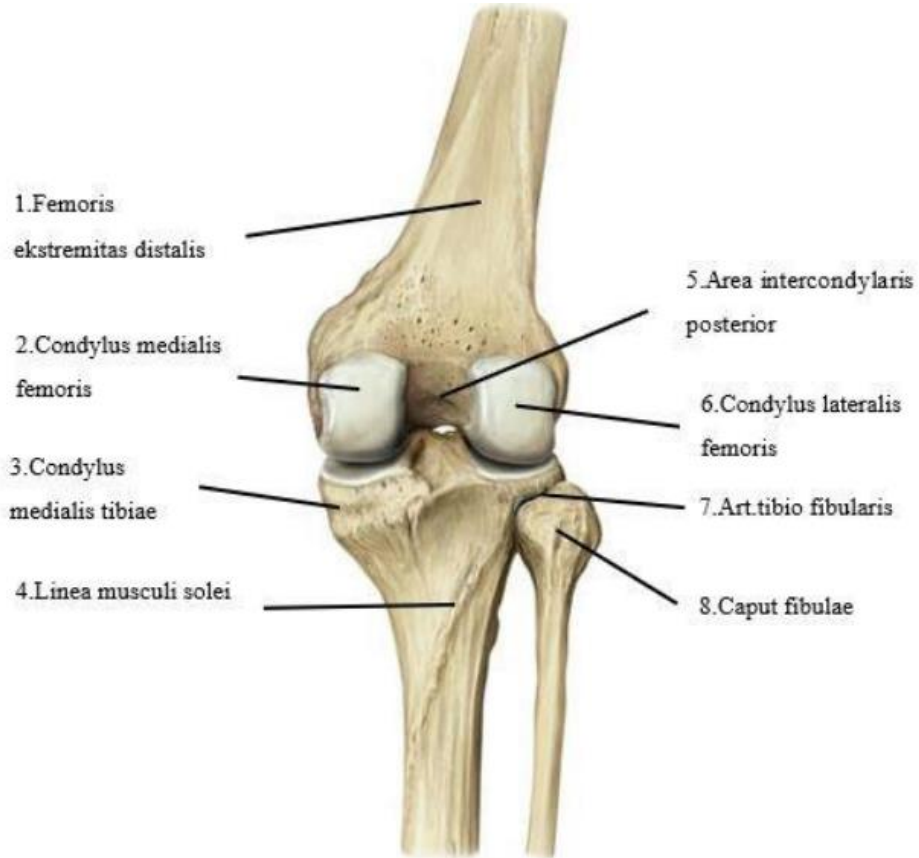

Şekil 7. Articulatio genus ve tibia'nın extremitas proksimalis'inin posteriordan görünümü (Gilroy , 2012)

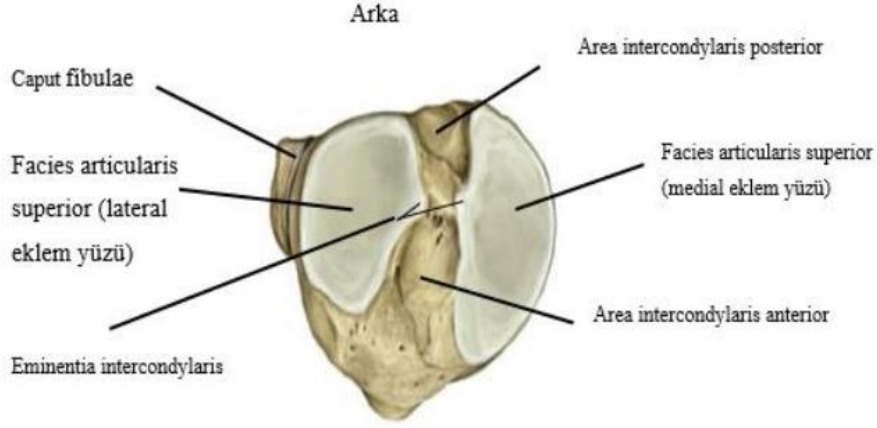

Şekil 8. Tibia'nın ekstremitas proksimalis'i (Gilroy, 2012)

Corpus Tibia

Tibia gövdesi prizmatik olup, üç kenarı ve üç kenarı vardır (Chaurasia, 2018). keskin kenar (margo anterior), çok sivri, tuberositas tibia'dan üst 2/3'ü daha sivri Belirgindir, malleolus medialisin üst kenarına kadar uzanır ve cilt altında hissedilebilir (Arıncı & Elhan, 2016). Bu kenarın üst kısmı (S harfine benzer) medial, alt kısmı lateraldir. Dışbükey yüzeyde bulunur (Chaurasia, 2018). Bu kenar deri dokusunun hemen altındadır bunun sonucunda oluşan tibia kırıkları genellikle açık kırıklardır (John, 2011). Medial marj (margo medialis), kondil Medial kasın arkasından başlar ve medial malleolusun arka üst kısmında biter. Daha belirgin olan düz bir çizginin küt kenarıdır (Richard, Drake, & Wayne, 2020). Dış kenar (margo interosseöz kaslar) fibulanın üst eklem yüzeyinden alt iki çatallanmaya kadar. Aynı adı taşıyan fibulaya bağlandığı fibula çentiğinin ön ve arka uçlarından ayrılır ve bağlanır. kenara bak İki kenar arasında interosseöz zar bulunur (Richars, Vogl, & Adam, 2015) (Şekil 4.). Facies medialis, düzgün bir şekle sahip olup palpe edilebilir ve darbelere karşı hassastır. Facies lateralis ise iç yüzden daha dar ve kaslarla örtülüdür, bir yüzeydir (Arıncı & Elhan, 2016). Üst kısmı konkav, alt kısmı ise düz bir yüzeydir (Chaurasia, 2018). Facies posterior ise kaslarla kaplı olup yukarıdan aşağıya ve dıştan içe doğru eğimlidir. Bu yüzeyde, m. soleus adaleye bağlanan linea musculi solei bulunur ve bunun alt dış tarafında foramen (for.) nutricium yer alır (Arıncı & Elhan, 2016)(Şekil 4.).

Tibia'nın Ekstremitas Distalis'i

Kaval kemiğinin gövdesinden daha geniş, ancak üst ucundan daha küçüktür. Bunun üzerinde medial malleol, alt eklem yüzeyi ve medialden laterale doğru fibular çentik vardır (Arıncı & Elhan, 2016). Distal ekstremitenin en geniş ön yüz olmak üzere altı yüzü vardır ve medial yüz subkutandır ve medial malleolus ile birleşir (Chaurasia, 2018) (Şekil 8.). Malleolus medialis, distal ekstremitenin medial tarafında yer alan ve cilt altında kolaylıkla palpe edilebilen kısa, sağlam, piramidal bir çıkıntıdır (Chaurasia, 2018).

Medial malleolusun eklem yüzeyi yan yüzeyinde hafifçe içbükeydir ve talus ile eklem yapar (Arıncı & Elhan, 2016) (Şekil 4.). Malleolus medialis, tibianın uzunluğunu ve tüm alt ekstremitayı tahmin etmek için kullanılabilir. Tibial uzunluk, diz eklem hattından medial malleolusa kadar olan mesafeden hesaplandı. A. tibialis posterior'un nabızı, Malleolus medialis'in arka tarafından alınabilir (şekil 9.). Tibia'nın arka yüzünde, sulcus malleolaris olarak bilinen oluk bulunur ve bu oluk içinden m. tibialis posterior ve m. flexor digitorum longus'un tendonları geçer. Ön yüzü pürüzlüdür ve bu bölge, kuvvetli bağlar aracılığıyla sıkıca tutunur (Chaurasia, 2018).

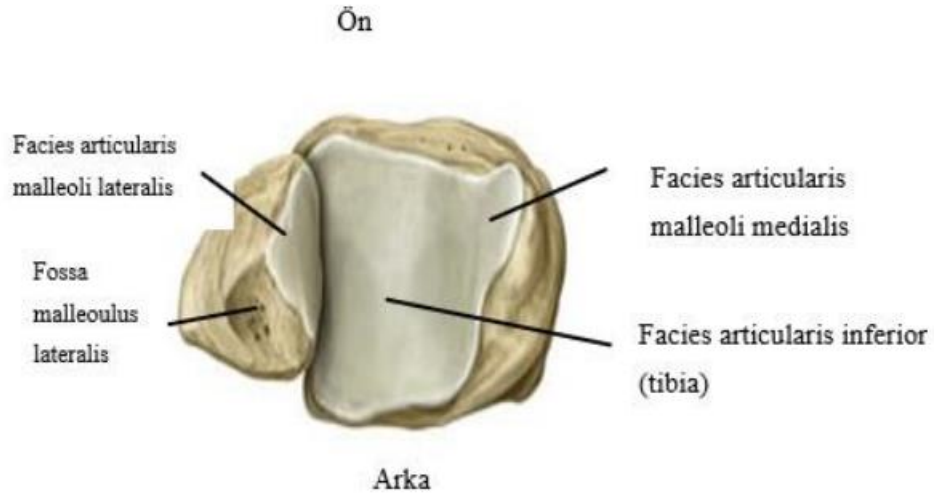

Şekil 9. Os tibia ve fibula'nın alttan görünüşü (Gilroy , 2012)

Ekstremitas distalis'in alt yüzünde, facies articularis inferior adı verilen bir yüz bulunur. Bu yüz, trochlea tali ile birlikte ayak bileği eklemine oluşturur (Chaurasia, 2018). Ön tarafta geniş, arka tarafta ise dar olan bu yüz, önden arkaya doğru uzanan bir çıkıntı ile ikiye ayrılır (Arıncı & Elhan, 2016)(Şekil 10.). Tibia'nın alt ucunun dış yüzünde, üçgen şeklinde bir çentik olan incisura fibularis bulunur. Bu çentik, canlıda eklem kıkırdağı ile kaplıdır ve fibula'yı tutunan bağlarının proksimal kısmına tutunur (Arıncı & Elhan, 2016). Alt ucun arka yüzünde, yukarıdan dışa ve aşağıya doğru hafifçe meyilli bir oluk bulunur. Bu oluk, m. flexor hallucis longus tendonunun geçtiği bir yol olarak hizmet eder (Arıncı & Elhan, 2016)(Şekil 9.).

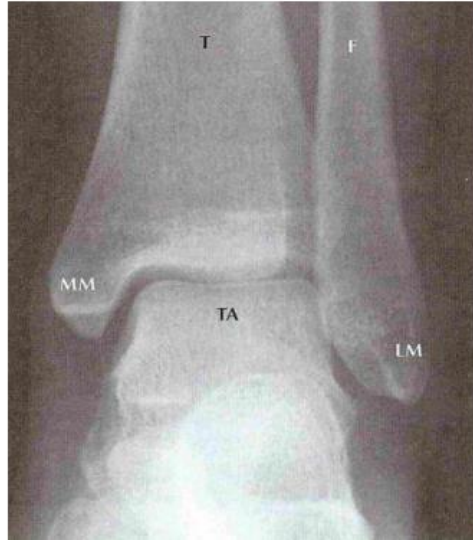

Şekil 10. Bacağın distalinin X-ray görüntüsü (F: fibula, T: tibia, LM: Malleolus lateralis, MM: malleolus medialis) (Frank, 2006)

Tibia'nın Kemikleşmesi

Tibia, bir primer ve iki sekonder olmak üzere toplamda üç kemikleşme merkezinden oluşur. Primer kemikleşme merkezi, tibianın gövdesinde bulunur ve intrauterin hayatın yedinci haftasında ortaya çıkar. Üst ucun kemikleşmesi doğuma yakın bir zaman diliminde başlarken, alt ucu ise yaklaşık olarak 2 yaş civarında kemikleşmeye başlar. Malleolus medialis, tibianın iç bilezik kemiği, yaklaşık olarak yedi yaşında kemikleşmeye başlar (Chaurasia, 2018). Tuberositas tibiae ise tibianın kemiğinin çıkıntılı kısmıdır ve yaklaşık olarak 10 yaşında kemikleşmeye başlar. Tibianın gövdesi, üst ucunda 18 yaşında tamamen kaynaşırken, alt ucunda yaklaşık olarak 20 yaşında tamamen kaynaşır (Arıncı & Elhan, 2016).

Bilgisayarlı Tomografi

Bilgisayarlı Tomografi (BT), vücuttaki doku, damar, ciğer ve kemiklerdeki hastalıkların tanısı için X ışınlarının kullanıldığı bir görüntüleme yöntemidir. BT cihazı, hastanın yattığı bir sedye ve ortası boşluklu halka şeklinde bir tüp şeklindedir. Tüpün içinde X ışını kaynağı ve dedektörleri bulunur. BT çekimi sırasında sedye hareket ederek hastayı tüpün içine sokar. X ışını kaynağı da hastanın etrafında dönerken çok sayıda görüntü alır. Bu görüntüler bilgisayar tarafından işlenerek kesit adı verilen ince dilimler halinde görüntülenir. Böylece vücudun farklı açılardan ve üç boyutlu olarak incelenmesi mümkün olur (Benli, 2022).

BT'nin en önemli kullanım alanlarından biri kanser tanısı ve evrelemesidir. Kanserli dokuların yerini, büyüklüğünü, yayılımını ve tedaviye yanıtını belirlemek için BT çekimi yapılabilir. Ayrıca beyin kanaması, kafa travması, damar tıkanıklığı, böbrek taşı, sinüzit, omurga hastalıkları gibi pek çok durumda da BT tanıya yardımcı olur (MRTomografi, 2020).

BT çekimi genellikle ağrısız ve güvenli bir işlemdir. Ancak bazı durumlarda kontrast madde adı verilen bir sıvının damardan veya ağızdan verilmesi gerekebilir. Kontrast madde, görüntülerin netliğini arttırarak organların daha iyi ayırt edilmesini sağlar (Avicenna Yayın Kurulu, 2021). Kontrast maddeye alerjisi olanlar veya böbrek yetmezliği olanlar bu işlem için uygun olmayabilir. Ayrıca BT çekimi sırasında X ışını kullanıldığı için radyasyona maruz kalma riski vardır. Bu risk özellikle çocuklarda ve hamilelerde daha fazladır. Bu nedenle BT çekimi gerekliliği doktor tarafından değerlendirilmelidir (Bulut, 2020).

BT çekimi öncesinde hastanın 6 saat önce yemek yememesi ve 4 saat önce su içmemesi istenir. Ayrıca metal eşyaların (takı, gözlük, toka vb.) çıkartılması gerekir. BT çekimi süresi incelenecek bölgeye göre değişir ancak birkaç dakika ile yarım saat arasındadır (Bulut, 2020).

BT'nin avantajları arasında hızlı, ayrıntılı ve üç boyutlu görüntüler elde edilmesi sayılabilir. Bu sayede pek çok hastalığın tanısı kolaylaşır. BT'nin dezavantajları arasında ise radyasyona maruz kalma riski ve kontrast maddeye bağlı yan etkiler sayılabilir (Avicenna Yayın Kurulu, 2021).

BT Temelleri ve Cihaz Bileşenleri

Bilgisayarlı Tomografi (BT) cihazını incelediğimizde, cihazın üç ana kısımdan oluştuğunu görüyoruz. Bu üç ana kısmı maddeler halinde sıraladığımızda:

- **Gantry:** Gantry, bilgisayarlı tomografi (BT) cihazının temel bir bileşenidir ve büyük bir öneme sahiptir. Basit bir tanımıyla, dönen bir halkadır. Gantry'nin halka şeklindeki yapısı dikkat çekicidir. Bir ucunda gelişmiş ve yüksek kapasiteli bir X-ışını tüpü bulunurken, diğer ucunda ise bu tüpten yayılan ışınları algılayabilen bir dedektör yer alır. Gantry, belirli bir hızda dönerek ve düzenli aralıklarla ışın göndererek dedektörden sinyalleri toplar ve daha sonra bu sinyalleri kabinetlere ileterek görüntülerin oluşturulmasını sağlar. Gantry, tarama işleminin temel hareketini kontrol eder ve X-ışınlarının doğru hedeflere yönlendirilmesini sağlar. Bu nedenle, BT cihazının en kritik bileşenlerinden biridir (Healthintecho, 2022).
- **Kabinetler:** Kabinetler, gantry'nin sürekli dönmesini sağlayan bileşenleri barındırır ve aynı zamanda görüntü bilgisayarı ile gantry arasında veri iletişimi sağlar. Kabinetlerde, gantry'nin hareketini ve çalışma periyodunu kontrol eden kartlar bulunur. Ayrıca, CT cihazına güç sağlayan kaynakların kontrol kartları da kabinetlerde yer alır. Kabinetler, gantry ve diğer bileşenler arasında entegrasyonu sağlayarak BT cihazının sorunsuz çalışmasını sağlar (Gürlek, 2020).
- **Görüntü İşleme ve Operatör Bilgisayarları:** CT cihazının üçüncü ve son bileşenleri görüntü işleme ve operatör bilgisayarlarıdır. CT cihazında dört adet bilgisayar bulunur ve bunlar cihazın temel bileşenlerinden biridir. Bu

bilgisayarlar, CT cihazının görüntülerini oluşturan ve işleyen parçalardır. Cihazın dedektörlerinden elde edilen veriler, iletim hatlarıyla görüntü işleme bilgisayarına aktarılır. Gelen sinyaller bu bilgisayar tarafından yorumlanır ve görüntüler oluşturulur. Oluşturulan görüntüler operatör bilgisayarına iletilir, buradan ayarlamalar yapılabilir, çıktılar alınabilir ve sekanslar tekrarlanabilir. Görüntü işleme ve operatör bilgisayarları, CT cihazının verileri işleme ve kullanıcıyla etkileşim sağlama sürecinde önemli bir rol oynar (Gürlek, 2020).

3D Slicer

3D Slicer, ücretsiz ve açık kaynaklı bir yazılımdır ve görüntü analizi ile görselleştirme işlemleri için kullanılır. Bu yazılım, esnek ve modüler bir platform sunarak, çeşitli uygulamalar için etkileşimli ve toplu işleme araçlarının geliştirilmesine olanak sağlar. 3D Slicer, görüntü kaydı, difüzyon traktografisi (DTI) işleme, harici cihazlara arabirim sağlama ve GPU tabanlı hacim oluşturma gibi özelliklere sahiptir. Modüler yapısı sayesinde yeni işlevlerin eklenmesine izin verir ve rakip araçlarda bulunmayan genel özellikler sunar. 3D Slicer'in etkileşimli görselleştirme yetenekleri, yönlendirilebilir görüntü dilimlerini görüntüleme, görüntü etiketlerinden yüzey modelleri oluşturma ve donanım hızlandırmalı hacim oluşturma gibi özellikleri içerir. Ayrıca, 3D Slicer zengin bir açıklama özellikleri yelpazesini destekler, örneğin referanslar ve ölçüm widget'ları, özelleştirilebilir renk haritaları gibi.

3D Slicer, DICOM formatındaki görüntüleri kullanma ve farklı formatlarda okuma/yazma işlemlerini gerçekleştirme yeteneğine sahiptir. Bu sayede kullanıcılar, farklı görüntü formatlarıyla çalışabilir ve verileri dönüştürebilirler.

Yazılım, hacimsel voksellerin, çokgen ağların ve hacimsel oluşturmaların etkileşimli görselleştirmesini sağlar. Kullanıcılar, bu özellik sayesinde görüntüler üzerinde etkileşimli olarak gezinebilir, kesitleri inceleyebilir ve farklı görselleştirme yöntemlerini kullanarak görüntüleri analiz edebilir.

3D Slicer, manuel düzenleme işlevselliği sunar. Bu özellik sayesinde kullanıcılar, görüntüler üzerinde elle düzenlemeler yapabilir, bölgeleri işaretleyebilir ve segmentasyon işlemlerini gerçekleştirebilir.

Yazılım, katı ve katı olmayan algoritmalar kullanarak verilerin birleştirilmesini ve birlikte kaydedilmesini destekler. Bu özellik, farklı veri kaynaklarından elde edilen verilerin bir araya getirilmesini sağlar ve kullanıcılara bütüncül bir analiz ve görselleştirme deneyimi sunar.

3D Slicer, otomatik görüntü segmentasyonu işlevselliğine sahiptir. Bu özellik, kullanıcıların belirli yapıları otomatik olarak tanımlayabilmesini ve ayrıştırabilmesini sağlar. Segmentasyon sonuçları daha sonra analiz veya görselleştirme için kullanılabilir.

Yazılım, difüzyon tensör görüntüleme verilerinin analizi ve görselleştirilmesini destekler. Kullanıcılar, difüzyon tensör görüntüleme verileri üzerinde işlemler yapabilir, traktografi analizleri gerçekleştirebilir ve sonuçları görselleştirebilir.

Son olarak, 3D Slicer, görüntü kılavuzlu prosedürler için cihazların takibini sağlar. Bu özellik sayesinde, harici cihazlarla entegrasyon sağlanabilir ve görüntü tabanlı prosedürler sırasında cihazların takibi ve yönlendirmesi gerçekleştirilebilir (Özgür Ansiklopedi, 2022).

Autodesk Meshmixer

MeshMixer, amacı 3D cisimleri oluşturmak için basit ara yüze sahip bir uygulama oluşturmaktır. MeshMixer ayrıca, 3D tarama verilerini içe aktarma ve düzenleme, model düzeltme ve iyileştirme, parçaları birleştirme veya kesme, 3D baskıya hazırlama gibi çeşitli işlemleri destekler. Program ayrıca 3D baskıya uygun dosya formatlarını da destekler (Uptodown, 2019).

Solidworks

SolidWorks Corporation, Jon Hirschtick tarafından Concord, Massachusetts'te 1993 yılında kurulmuştur. Yazılımın ilk sürümü 1995 yılında piyasaya sürülmüş ve 1997 yılında Dassault Systemes tarafından satın alınmıştır. SolidWorks, Windows'a entegre edilen ilk 3 boyutlu katı modelleme (3D CAD) yazılımıdır. Bu yazılım, mühendislerin ve tasarımcıların ürünlerin dijital prototiplerini oluşturmalarına ve tasarım süreçlerini yönetmelerine olanak sağlar. SolidWorks, endüstride yaygın olarak kullanılan ve geniş bir kullanıcı kitlesi olan bir CAD yazılımıdır (Özgür Ansiklopedi, 2021).

SolidWorks, bilgisayar destekli tasarım (CAD) ve bilgisayar destekli mühendislik (CAE) programlarıyla katı model oluşturma imkanı sunan bir yazılımdır. Aynı zamanda DSS SolidWorks olarak da bilinen bu program, Dassault Systeme firmasının geliştirdiği bir üründür. SolidWorks, 2D veya 3D katı modelleri hızlı bir şekilde oluşturmanıza olanak tanırken, karmaşıklık oluşturmada kullanımı kolaydır. Diğer CAD programlarına kıyasla kullanıcı dostu bir arayüze sahip olması en büyük avantajıdır. Ayrıca bu yazılım, katı parça modelleme, montaj, simülasyon, araç kutusu, hareket, araç analizi, Photoview 360, ScanTo3D, e-drawings ve DWG düzenleme gibi birçok modülü içerir. Bu uygulama, mühendislerin ve tasarımcıların projelerini etkili bir şekilde geliştirebilmeleri ve tasarımlarını optimize etmeleri için kapsamlı bir araç seti sunar (Leblebicioğlu, 2020).

SolidWorks, neredeyse her türlü nesnenin katı modellemesini yapabilme yeteneğine sahiptir. Ürünlerin tasarımı, geliştirilmesi ve iyileştirilmesi aşamaları, üretim sürecinde büyük önem taşır. SolidWorks'ün kullanımıyla, bu süreçler bilgisayar ortamında gerçekleştirilerek şirketlere önemli tasarruflar sağlanır.

SolidWorks, birçok farklı mühendislik uygulamasında yaygın olarak kullanılan bir yazılımdır. Bu mühendislik alanları arasında öne çıkanlar; otomotiv, ulaşım araçları, işleme tesisleri, havacılık ve uzay, elektronik, inşaat, makine parçaları, ağır ekipmanlar, tüketici ürünleri, medikal ürünler, kalıp ve alet tasarımı, HVAC, işleme tesisleri, enerji teknolojileridir (Leblebicioğlu, 2020).

Ansys

Ansyes, bilimsel deneyleri ve mühendislik uygulamalarını dijital ortamda modelleyen bir yazılımdır. Fiziksel problemleri çözmek için bilgisayar tabanlı sayısal metotlar kullanarak analiz yapar. Bu sayede sıvı akışı, ısı transferi, gerilme analizi ve malzeme dayanımı gibi birçok alanda problemleri çözmek için kullanılır. Ansys, gerçek dünyadaki fiziksel olayları simüle ederek, mühendislerin ve bilim insanlarının tasarım süreçlerini iyileştirmelerine yardımcı olur ve güvenilir sonuçlar elde etmelerini sağlar. Ürün veya sistemin modellemesini ve analizini gerçekleştirerek, üretim öncesinde oluşacak hataların tespitini sağlar. (Leblebicioğlu , 2020).

Ansyes programı ülkemizde ve hatta dünyada en yaygın kullanılan CAE (Computer Aided Engineering) programlarından biridir ve sonlu elemanlar yöntemini kullanır. Sonlu elemanlar yöntemi ile birlikte analizi zor olan karmaşık geometrik şekillere sahip nesnelerin analizi için, ayrı ayrı küçük ve çok sayıda parçaya bölünür. Tek ve tutarlı bir analiz sonucu elde etmek için çok sayıda parçaya ayrılmış olan sistemin veya cismin analiz sonuçlarını derleyerek tek bir sonuç olarak sunar (CadSay, 2021).

Ansyes, mühendisliğin çok fazla alanında kullanılmaktadır. Başlıca kullanılan alanlar; havacılık ve uzay, elektronik ve robotik, ısıtma ve soğutma sektörü, havalandırma sektörü, otomotiv sanayisi, üretim sektörünün hemen hemen tamamı, kömür, enerji teknolojileri, petrol ve doğal gazın işlenmesi, yenilenebilir enerji sektörüdür (Leblebicioğlu , 2020).

İnsan Tibia Kemiğinin Modellenmesi

İnsan sağ ve sol tibia kemiklerinin Bilgisayarlı Tomografi (BT) görüntüleri DICOM (.dem) formatında alınmıştır. Kemik modelinin oluşturulması için 3D Slicer programının kullanılması tercih edilmiştir. Tercih edilen programa aktarılan BT görüntülerinden, sağ ve sol tibia kemiğinin katı modelinin elde edilmesi için çalışılmıştır.

İlk aşamada, modelleme gerçekleştirilirken elde edilmek istenen bölge HU (Hounsfield Ünitesi) değeri ile belirlenerek görüntülerdeki diğer doku ve organlardan ayrışması sağlanır. BT görüntüsünde kemiğin ayrıştırılması için belirlenen HU değeri 195-2419 aralığındadır (Şekil 11.).

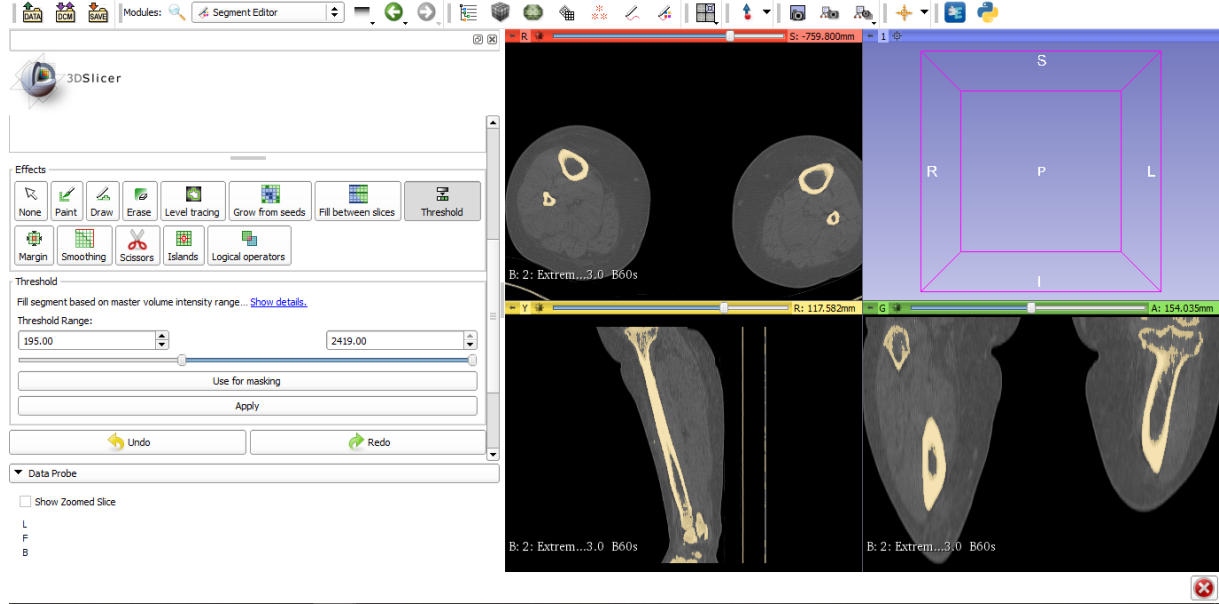

Şekil 11. 3D Slicer Programı Segment Editor Arayüzü ve Sağ Tibia Kemiğinin HU Değeri Belirlenmesi

Ekranda dört bölmeden oluşan, üç görünüşü (sagittal, koronal, aksiyal) ve 3D model ekranı mevcut olan BT görüntüleri tabakalar halinde görüntülenebilmektedir. Programın yetenekleri kullanılarak modelleme işlemi tamamlanmıştır. Ardından kemik modelinin yüzeyindeki pürüzlerin ve boşlukların giderilmesi için işlemler yapılmıştır. Tüm işlemler sonucunda sağ ve sol tibia kortikal kemiklerinin modellerine ulaşılmıştır (Şekil 12., Şekil 13.).

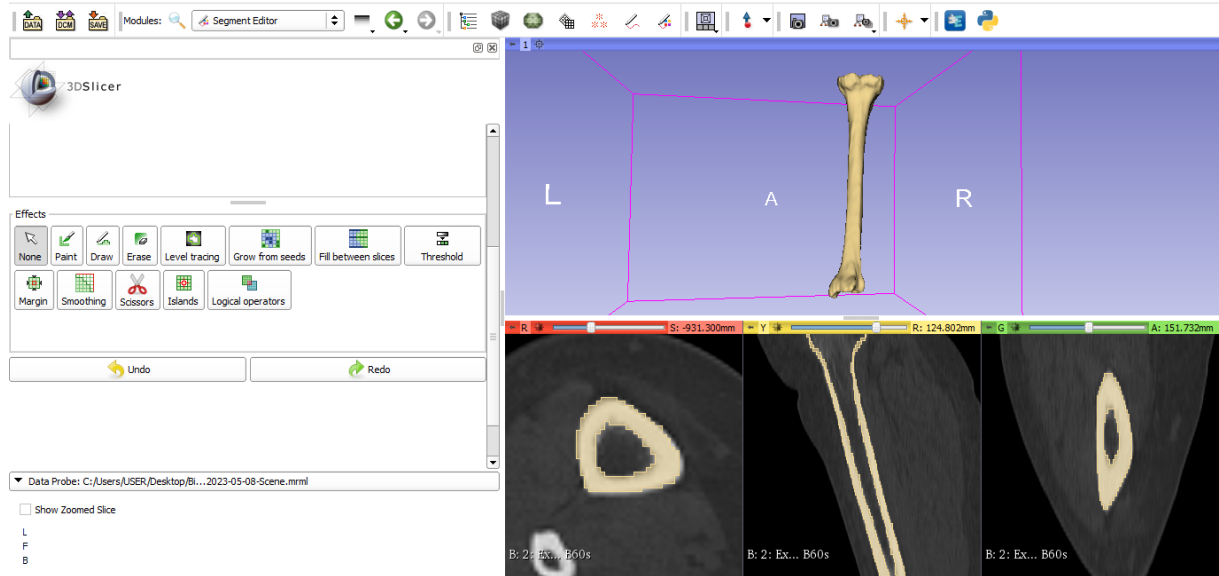

Şekil 12. 3D Slicer Programında Sağ Tibia Kortikal Kemik Modeli

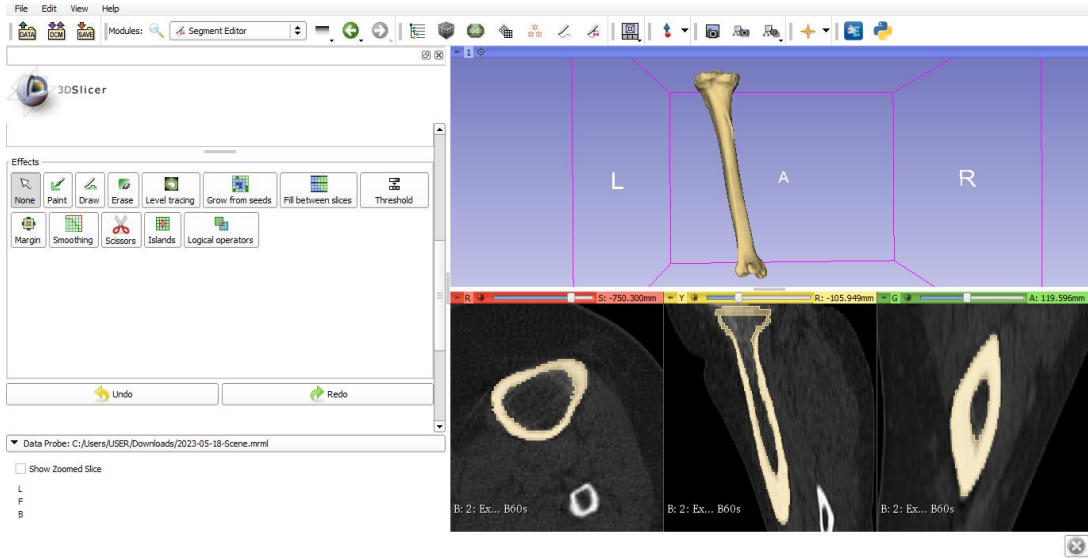

Şekil 13. 3D Slicer Programında Sol Tibia Kortikal Kemik Modeli

Modellenen sağ ve sol tibia kortikal kemiği STL (.stl) formatında kaydedilerek, trabeküler kemiğin modelini oluşturmak için elde etmiş olduğumuz kortikal kemiğin içi doldurularak trabeküler kemiğin modeli oluşturulmuştur (Şekil 14., Şekil 15.). Oluşturulan sağ ve sol tibia trabeküler kemik modeli STL (.stl) formatında kaydedilmiştir.

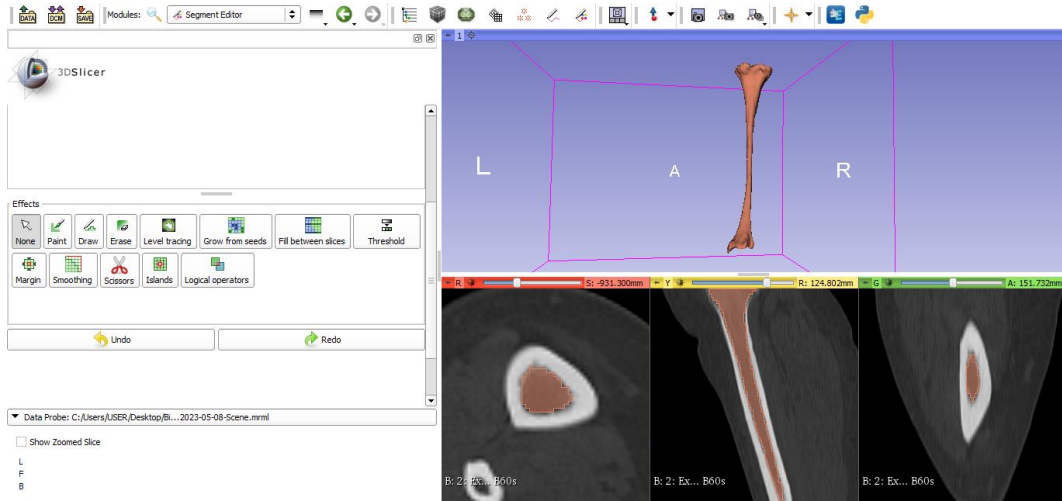

Şekil 14. 3D Slicer Programında Sağ Tibia Trabeküler Kemik Modeli

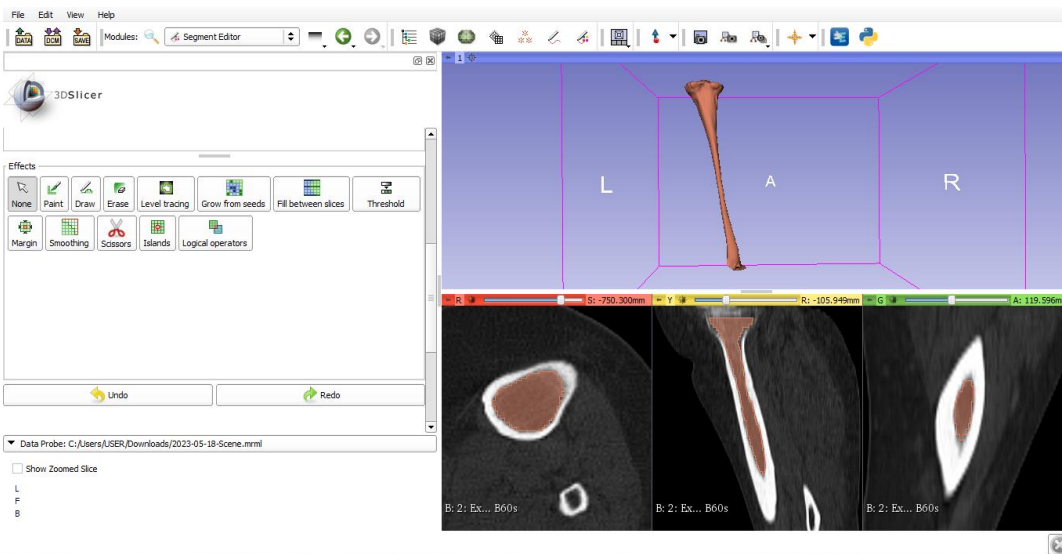

Şekil 15. 3D Slicer Programında Sol Tibia Trabeküler Kemik Modeli

Modellenen Kemiğin Yüzey İyileştirilmesi

İnsan sağ ve sol tibia kemiği 3D Slicer programında modellenmiş, kusurlu yüzeyler olabildiğince düzeltilmiştir. 3D Slicer görüntü işleme programında, kortikal kemiklerde düzeltilenmeyen yüzeyler Autodesk Meshmixer programı kullanılarak düzeltilmiştir. Meshmixer programında açılan STL (.stl) formatındaki tibia kortikal kemiklerinin dış yüzeyi programın yetenekleri kullanılarak daha pürüzsüz hale getirilmiştir (Şekil 16.).



Şekil 16. Autodesk Meshmixer Programı Yüzey Pürüzsüzleştirme İşlem Arayüzü

Kemiğin Katı Modellenmesi

Autodesk Meshmixer programı ile yüzeyi pürüzsüzleştirilen model tekrar STL (.stl) formatında kaydedilmiştir. Katı modeli oluşturabilmek için Solidworks programı tercih edilmiştir. STL (.stl) formatında kaydedilen kemik modelleri Solidworks programına yüklenerek, program yetenekleri ile katı gövdeye dönüştürülmüştür (Şekil 17.).

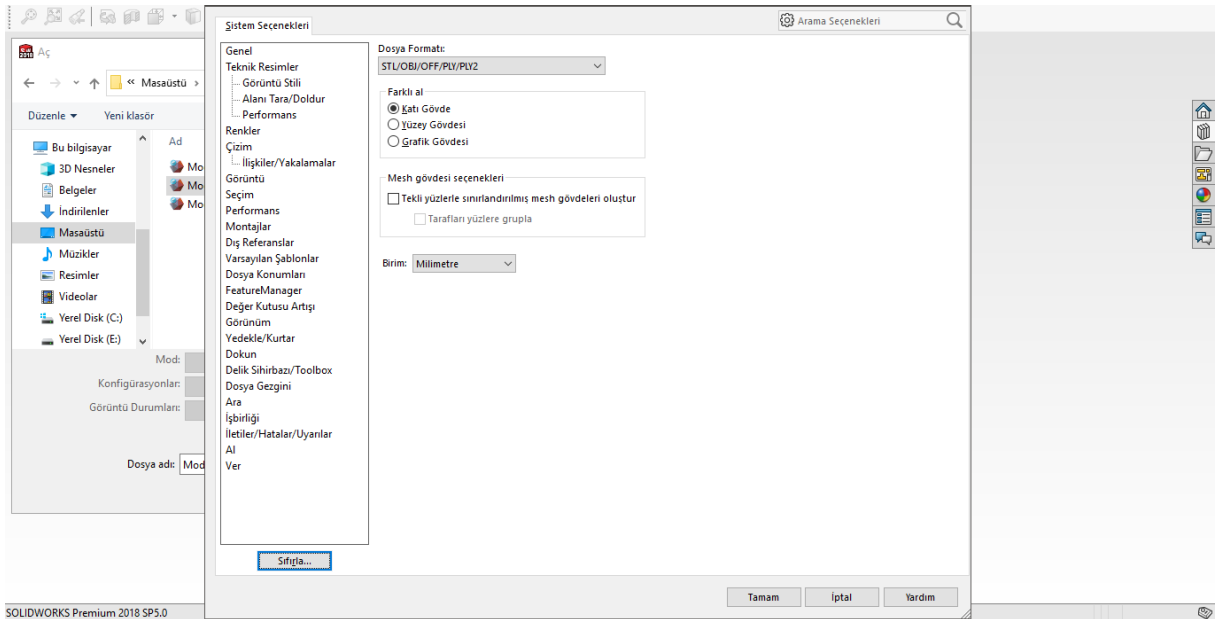

Şekil 17. Solidworks Programı STL (.stl) Dosyası 3D Katı Modele Dönüştürme İşlemi

Katı gövde haline getirilmiş olan kortikal ve trabeküler kemikler montaj ilişkisi verilerek bir bütün haline getirilmiştir (Şekil 18.).

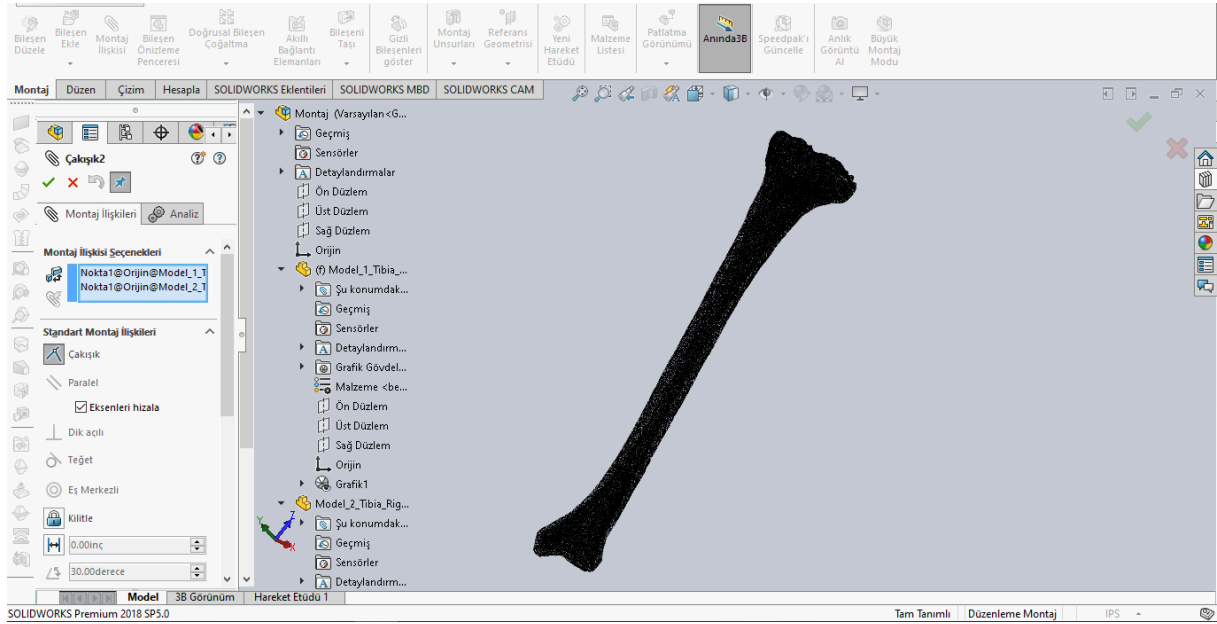

Şekil 18. Solidworks Programı Montaj İşlemi

Montajlanarak bir bütün haline getirilmiş olan katı gövde sonlu elemanlar analizi için tercih edilen ANSYS programına aktarılabilmesi için Parasolid (.x_t) formatında kaydedilmiştir.

Sonlu Elemanlar Analizi

3D katı modeli elde edilmiş olan insan sağ ve sol tibia kemiklerinin sonlu elemanlar analizinin gerçekleştirilmesi için Ansys programı tercih edilmiştir. Parasolid (.x_t) formatta kaydedilmiş olan montajlı 3D katı modeller Ansys programına aktarılmıştır.

Sonlu elemanlar analizinin ilk aşamasında programa aktarılan, iki parçadan oluşan montajlanmış katı modellere malzeme atama işlemi gerçekleştirilir. Bu işlem sırasında kortikal ve trabeküler kemiklerin mekanik özellikleri kullanılmaktadır. Ancak her insan ya da canlının kemik mekanik özellikleri; kemik yapısı, kemik şekli, kemik gelişimi gibi etkenlere bağlı olarak değişiklik gösterebilmektedir (Gürgül, Uzun, & Erdal, Kemik Biyomekaniği, 2016). Değişiklik gösteren bu veriler birbirine yakın değişiklikler olduğu için analiz sonuçları genel ve doğru olarak kabul edilebilmektedir.

Tablo 1. Tibia kemiği Mekanik Özellikleri

	Elastisite Modülü (GPa)	Poisson Oranı (ν)
Kortikal Kemik	17,2	0,3
Trabeküler Kemik	0,09	0,3

Ansys programında tibia kemiği mekanik özellikleri için Tablo 1'de verilen veriler malzeme özelliklerine eklenmiştir (Şekil 19.).

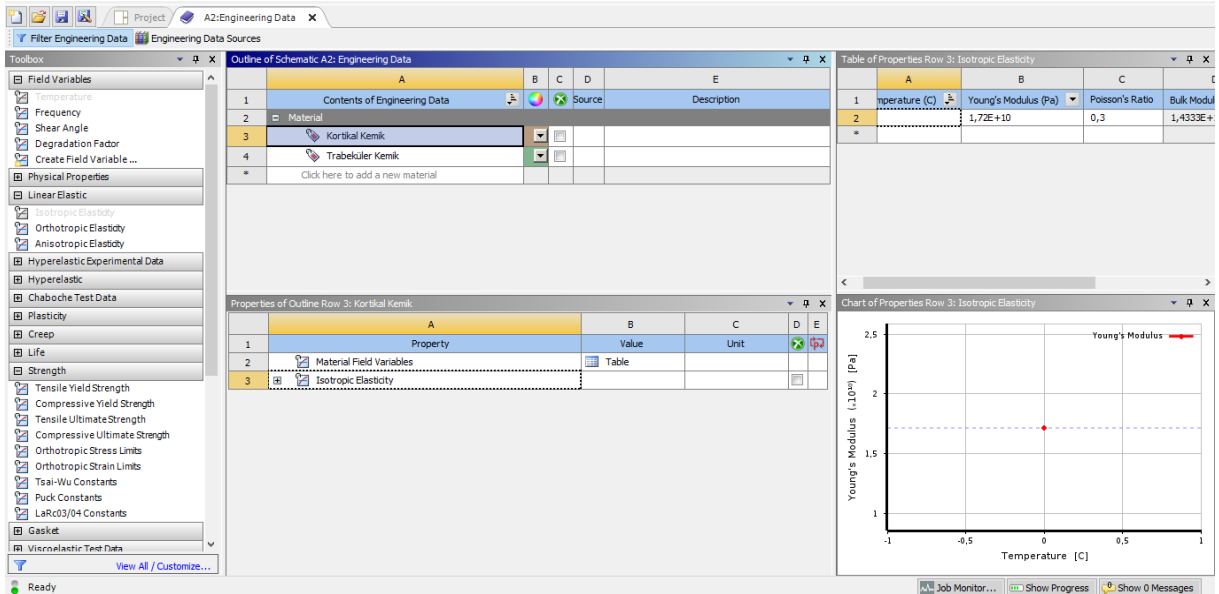

Şekil 19. Ansys Programı Malzeme Atama Arayüzü

Ansys Programına aktarılan 3D katı model haline getirilmiş kemiklerin öncelikle malzemesi belirlenmiş, sonrasında mesh yapılmıştır (Şekil 20.).

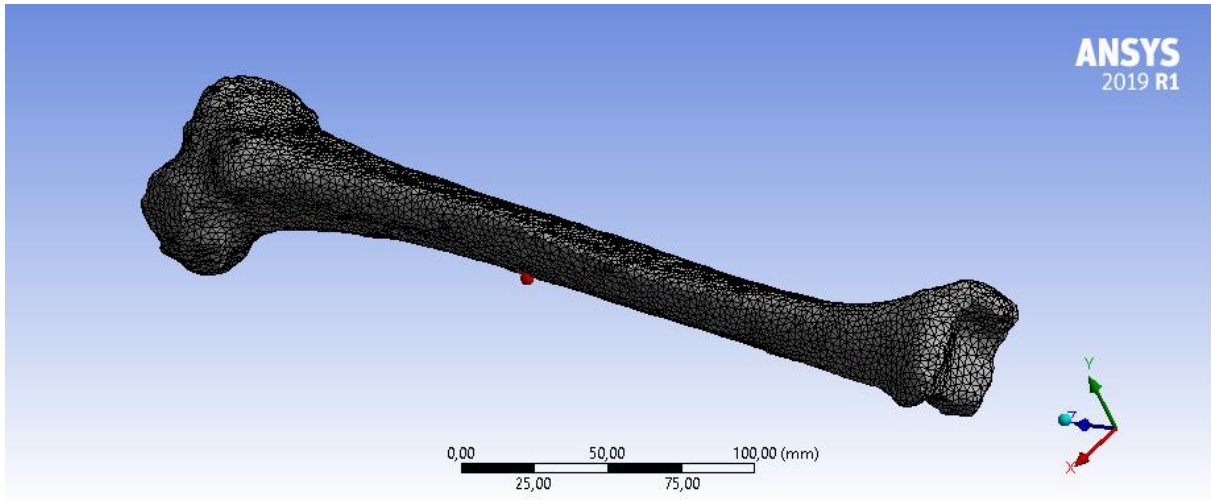

Şekil 20. Ansys Programı Sağ Tibia Kemiği Mesh Görüntüsü

TÜİK verilerine göre Türkiye 2022 yılı insan kilo ortalaması 71,35 kilogramdır (Akşam, 2022). Kişinin yürüyüş esnasında tek ayak üzerinde durduğu göz önünde bulundurularak ve 71,35 kilogram olduğu varsayılarak $F=m \times a$ denkleminden F kuvveti 699,943N olarak bulunur. Atalet momenti gibi etkenlere bağlı olarak kemiğe binen yükün artabileceği durumlar göz önüne alındığında sonlu elemanlar analizinde uygulanacak olan F kuvveti 800N olarak belirlenmiştir. İnsanın tek ayak üzerinde kendi etrafında dönmeye çalışması durumu, öne ya da arkaya ve sağa ya da sola düşerken ayakta kalabilmek için uyguladığı tepki kuvveti durumunda oluşacak olan moment 15 Nm olarak belirlenmiştir (Subaşı, Oral, Noyan, Tuncozgun, & Lazoğlu, 2021). Bu sınır şartları, ayrı ayrı sağ ve sol tibial kemiğinin tibia platosu kısmına üç eksen de uygulanmıştır.

İnsan Sağ Tibia Kemiği Eksenel Basma Sonlu Elemanlar Analizi

Ansys programına 3D katı modeli aktarılan sağ tibia kemiği mesh işlemi sonucunda 60545 tetrahedral elemandan ve 99344 düğümden oluşmaktadır. 800N olarak belirlenmiş olan yük sağ tibia kemiğinin tibia platosu kısmına üç eksen de uygulanarak analiz gerçekleştirilmiştir.

Sağ tibia kemiğinin alt kısmına Fixed Support uygulanarak sabitlenmiş, üst kısmına $-z$ yönünde 800N kuvvetinde Force uygulanmıştır (Şekil 21.).

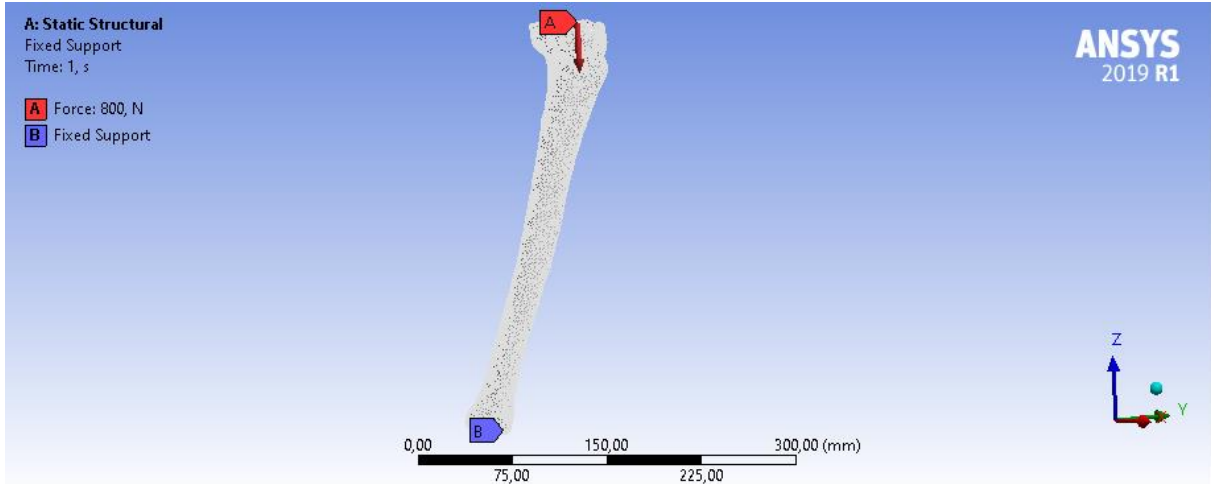

Şekil 21. Sağ Tibia Kemiği Z Yönündeki Sınır Şartları

$-Z$ yönünde uygulanan 800N kuvvet etkisiyle ortaya çıkan analiz sonuçları verilmiştir (Şekil 22., Şekil 23., Şekil 24.).

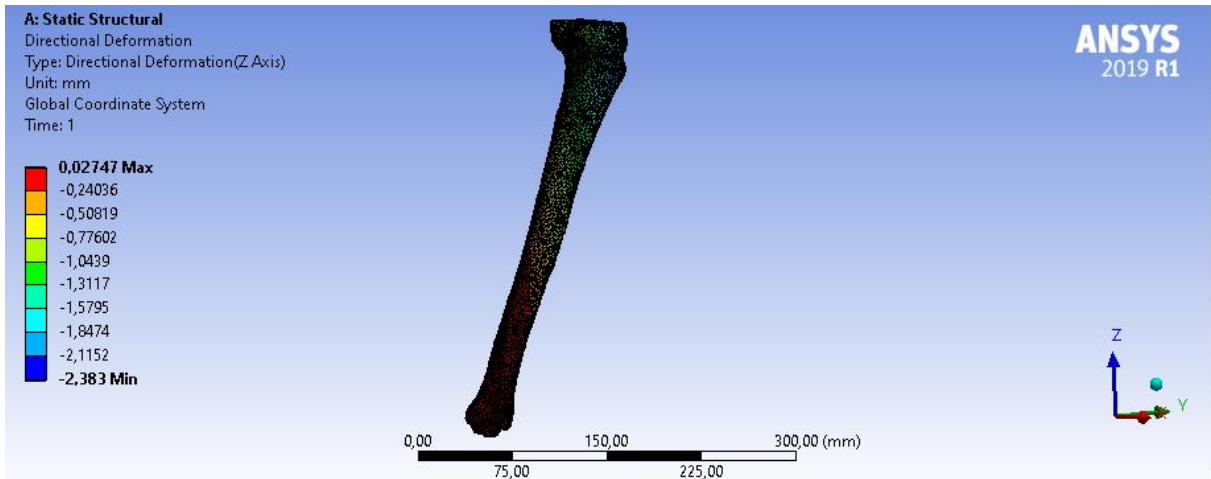

Şekil 22. Sağ Tibia Kemiği Z Yönündeki Deformasyon

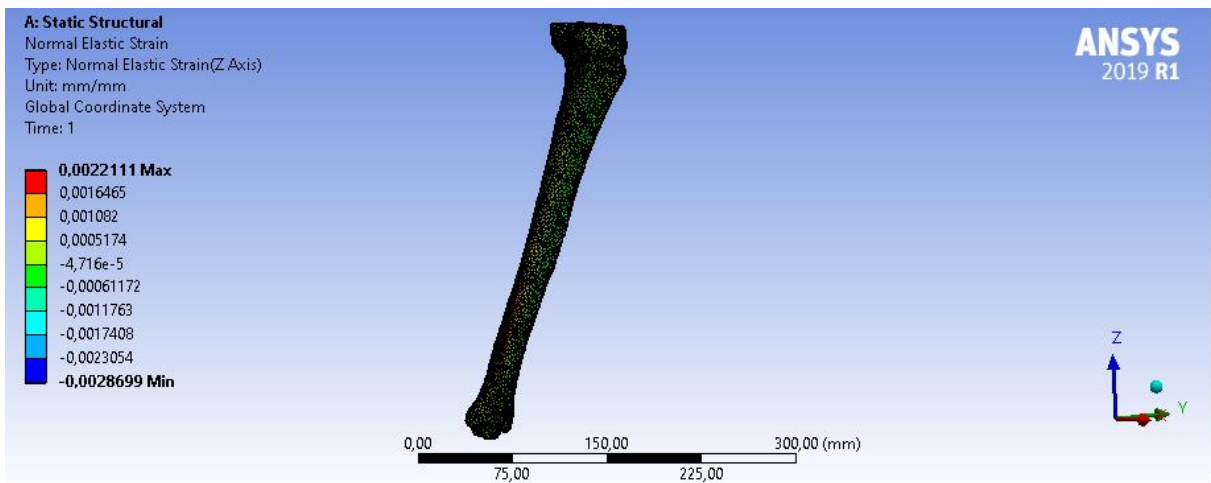

Şekil 23. Sağ Tibia Kemiği Z Yönündeki Elastik Gerilme

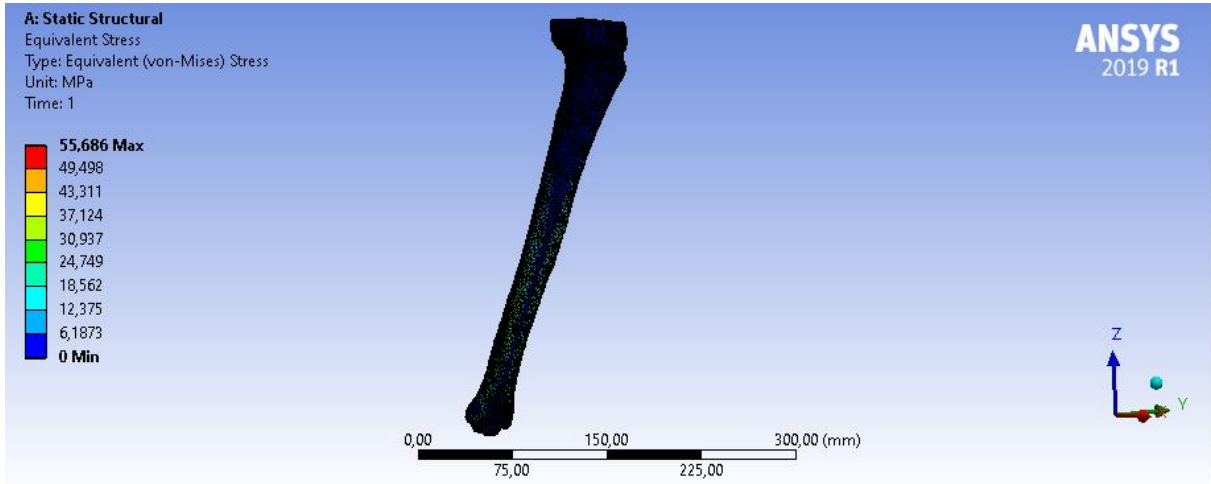

Şekil 24. Von-Mises Gerilmesi

Sağ tibia kemiğinin alt kısmına Fixed Support uygulanarak sabitlenmiş, üst kısmına x yönünde 800N kuvvetinde Force uygulanmıştır (Şekil 25.).

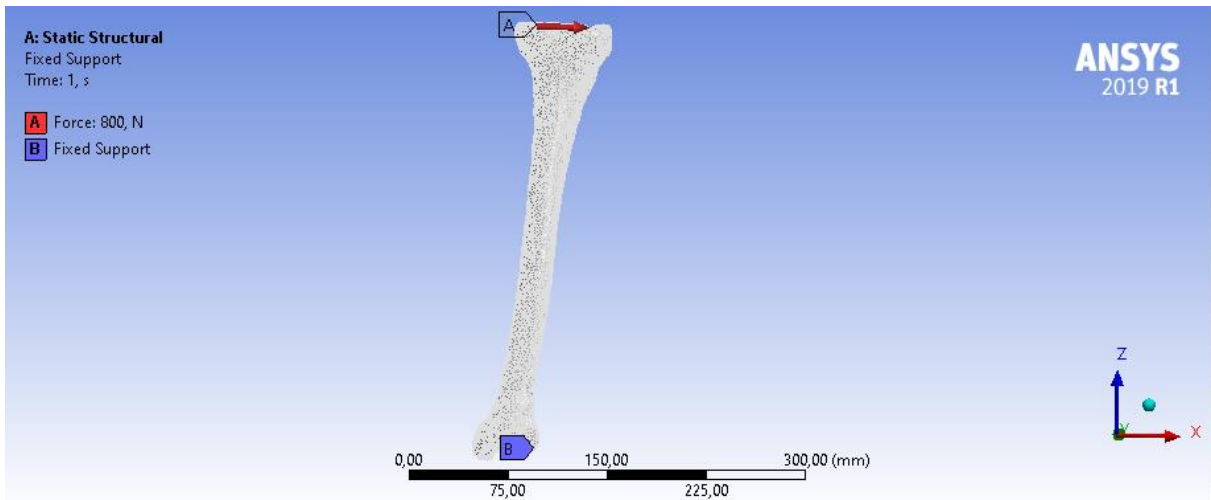

Şekil 25. Sağ Tibia Kemiği X Yönündeki Sınır Şartları

X yönünde uygulanan 800N kuvvet etkisiyle ortaya çıkan analiz sonuçları verilmiştir (Şekil 26., Şekil 27., Şekil 28.).

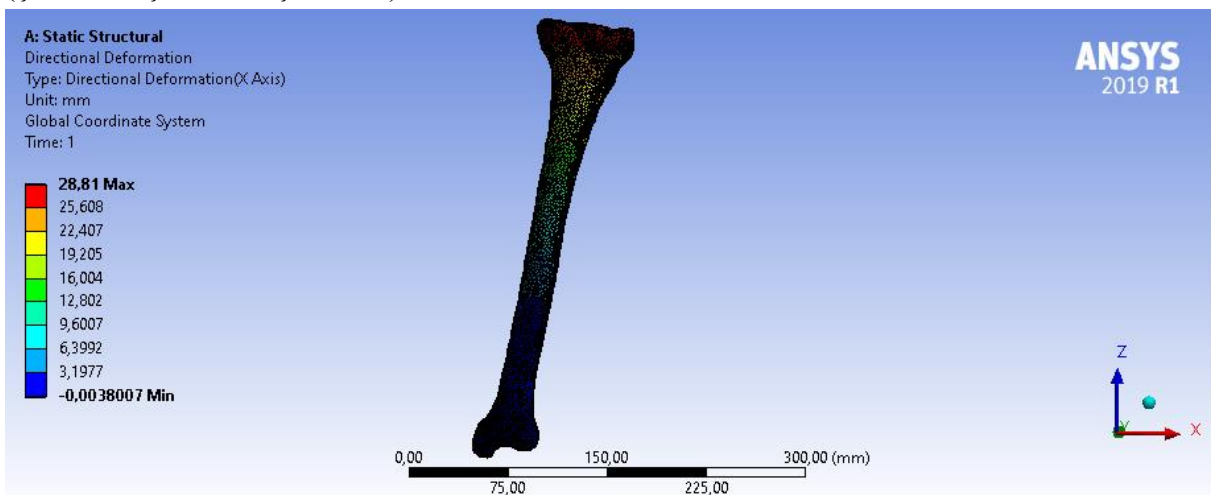

Şekil 26. Sağ Tibia Kemiği X Yönündeki Deformasyon

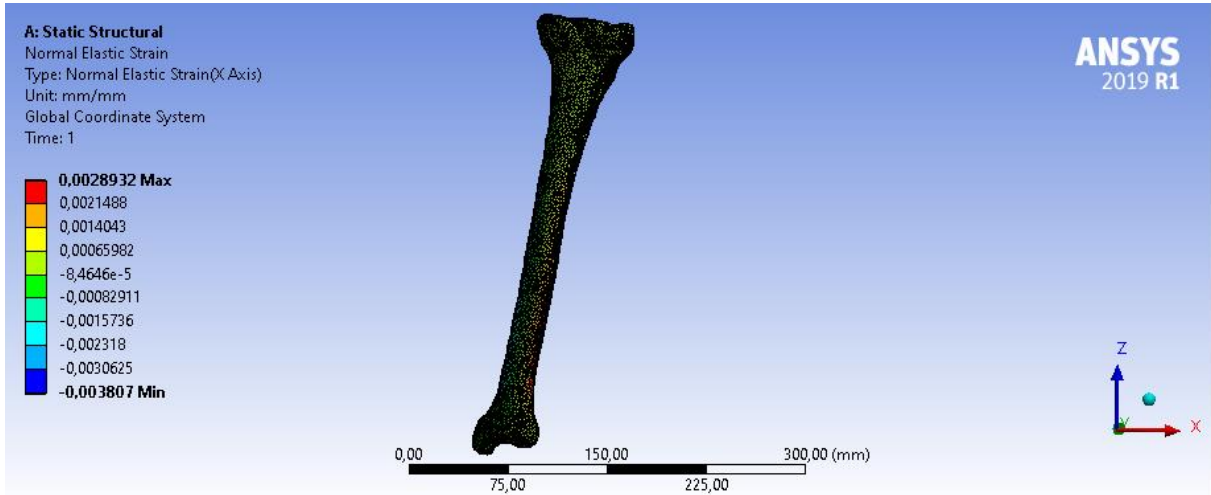

Şekil 27. Sağ Tibia Kemiği X Yönündeki Elastik Gerilme

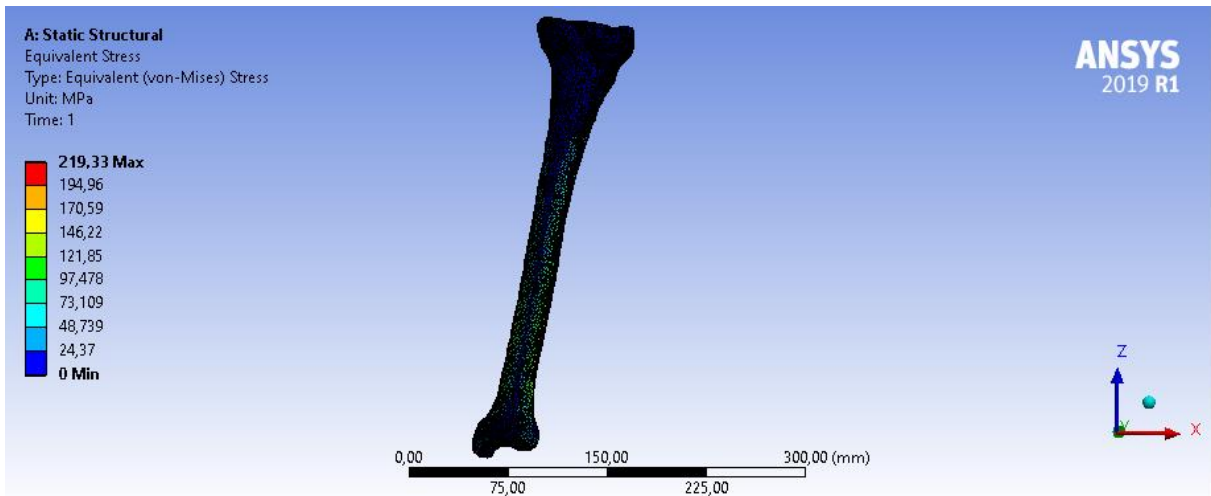

Şekil 28. Von-Mises Gerilmesi

Sağ tibia kemiğinin alt kısmına Fixed Support uygulanarak sabitlenmiş, üst kısmına y yönünde 800N kuvvetinde Force uygulanmıştır (Şekil 29.).

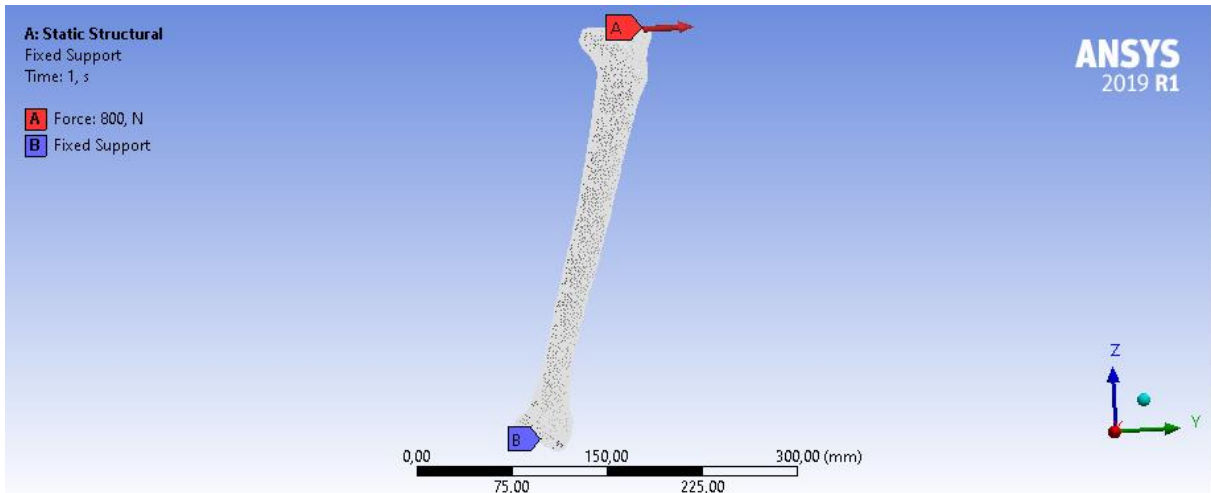

Şekil 29. Sağ Tibia Kemiği Y Yönündeki Sınır Şartları

Y yönünde uygulanan 800N kuvvet etkisiyle ortaya çıkan analiz sonuçları verilmiştir (Şekil 30., Şekil 31., Şekil 32.).

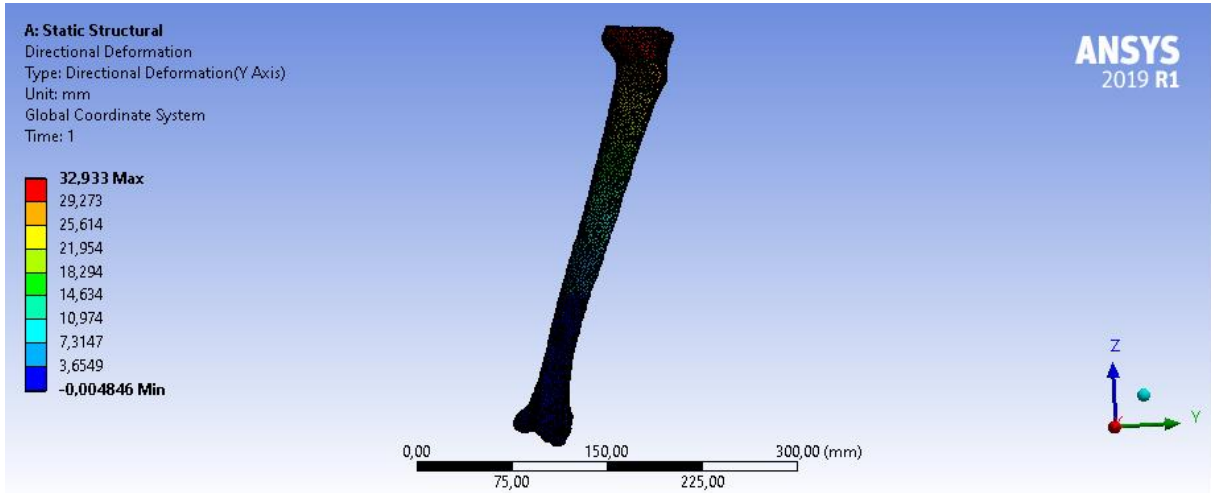

Şekil 30. Sağ Tibia Kemiği Y Yönündeki Deformasyon

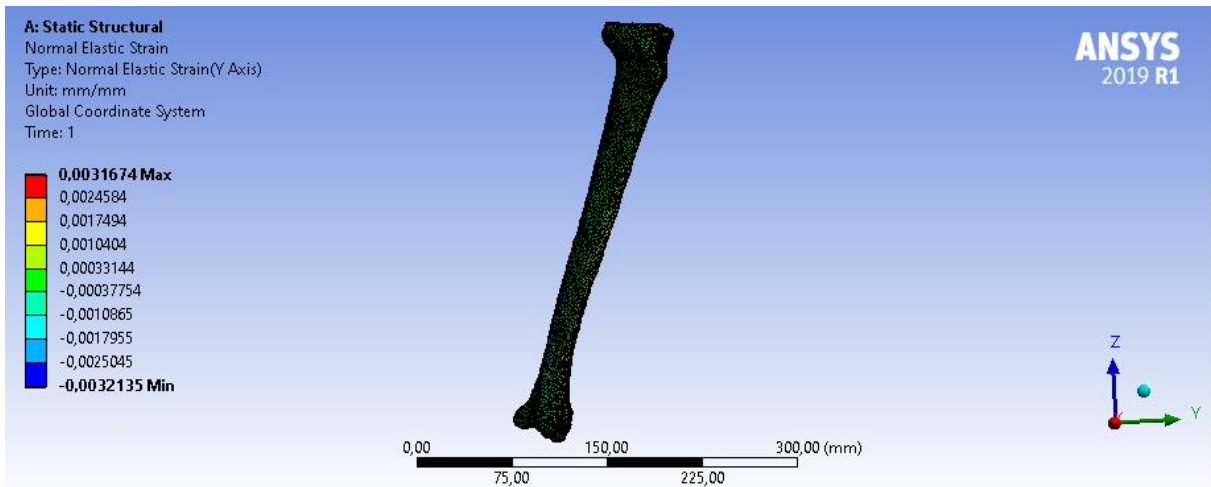

Şekil 31. Sağ Tibia Kemiği Y Yönündeki Elastik Gerilme

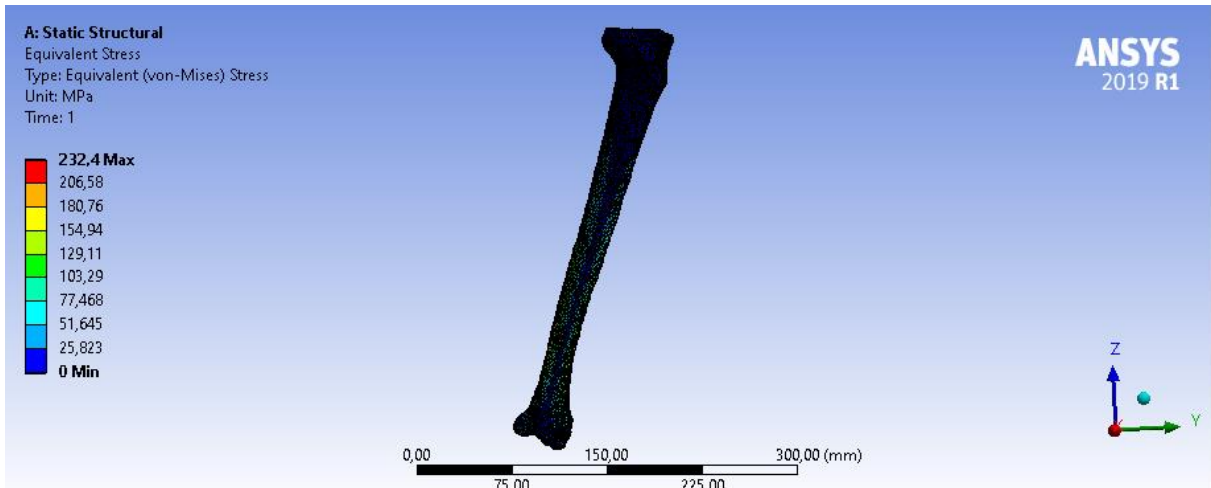

Şekil 32. Von-Mises Gerilmesi

İnsan Sol Tibia Kemiği Eksenel Basma Sonlu Elemanlar Analizi

Ansyes programına 3D katı modeli aktarılan sol tibia kemiği mesh işlemi sonucunda 51879 tetrahedral elemandan ve 84681 düğümünden oluşmaktadır. 800N olarak belirlenmiş olan yük sol tibia kemiğinin tibia platosu kısmına üç eksen de uygulanarak analiz gerçekleştirilmiştir.

Sol tibia kemiğinin alt kısmına Fixed Support uygulanarak sabitlenmiş, üst kısmına -z yönünde 800N kuvvetinde Force uygulanmıştır (Şekil 33).

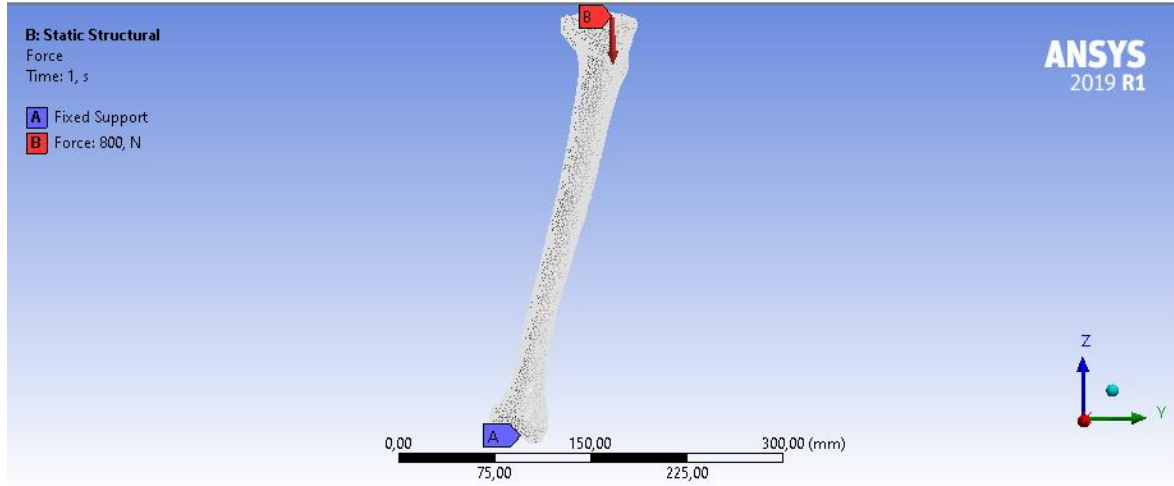

Şekil 33. Sol Tibia Kemiği Z Yönündeki Sınır Şartları

-Z yönünde uygulanan 800N kuvvet etkisiyle ortaya çıkan analiz sonuçları verilmiştir (Şekil 34., Şekil 35., Şekil 36.).

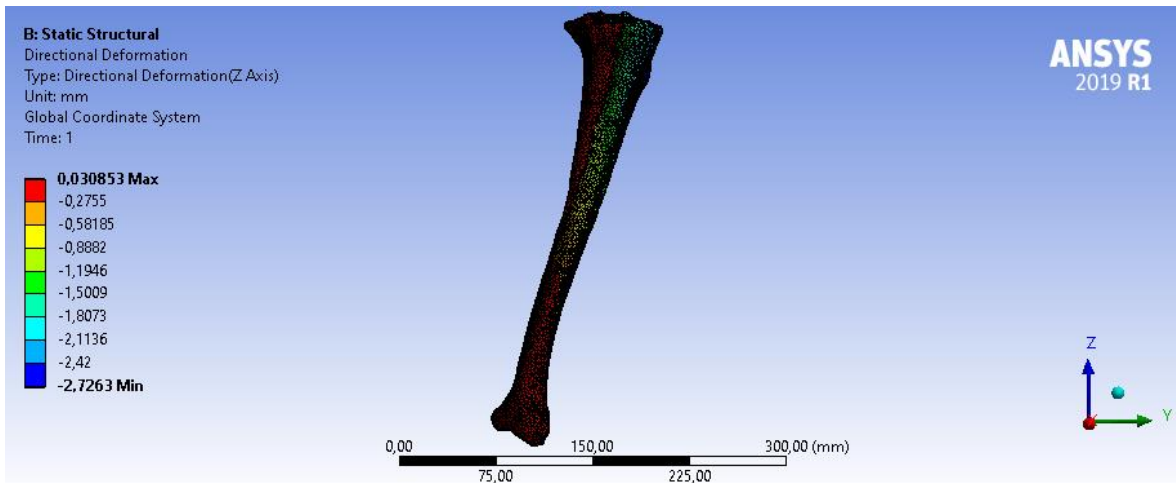

Şekil 34. Sol Tibia Kemiği Z Yönündeki Deformasyon

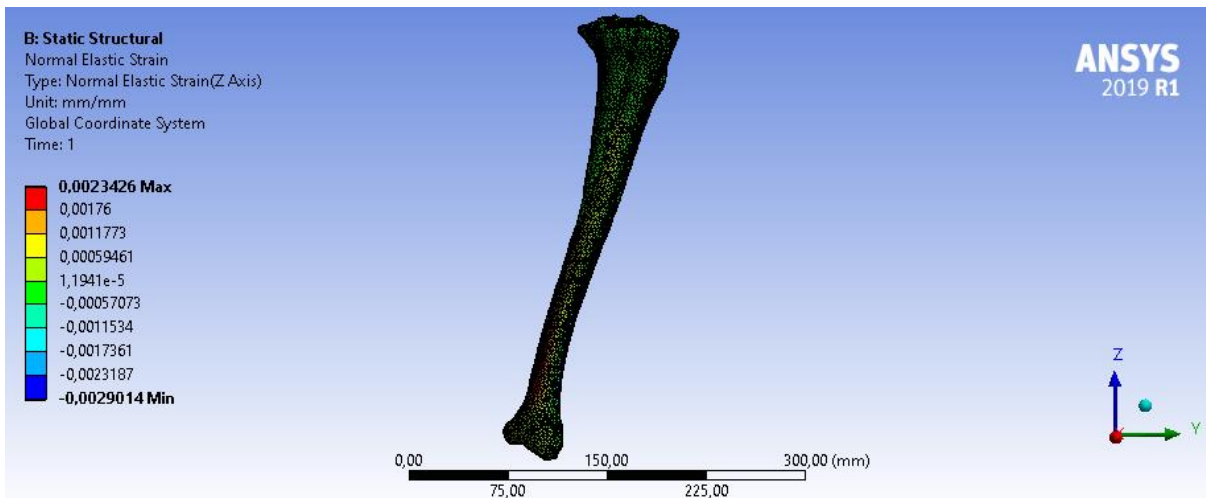

Şekil 35. Sol Tibia Kemiği Z Yönündeki Elastik Gerilme

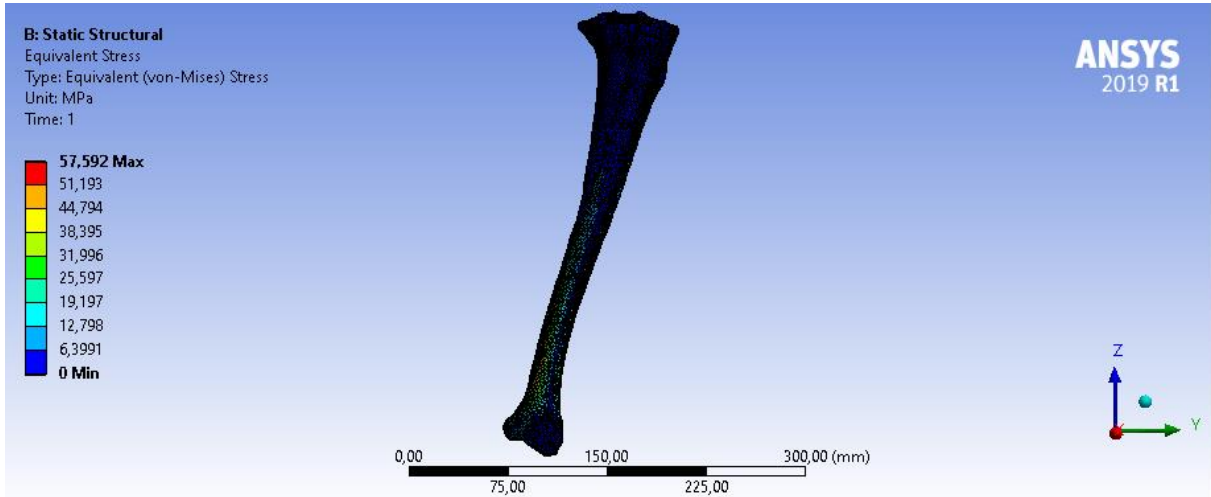

Şekil 36. Von-Mises Gerilmesi

Sol tibia kemiğinin alt kısmına Fixed Support uygulanarak sabitlenmiş, üst kısmına x yönünde 800N kuvvetinde Force uygulanmıştır (Şekil 37.).

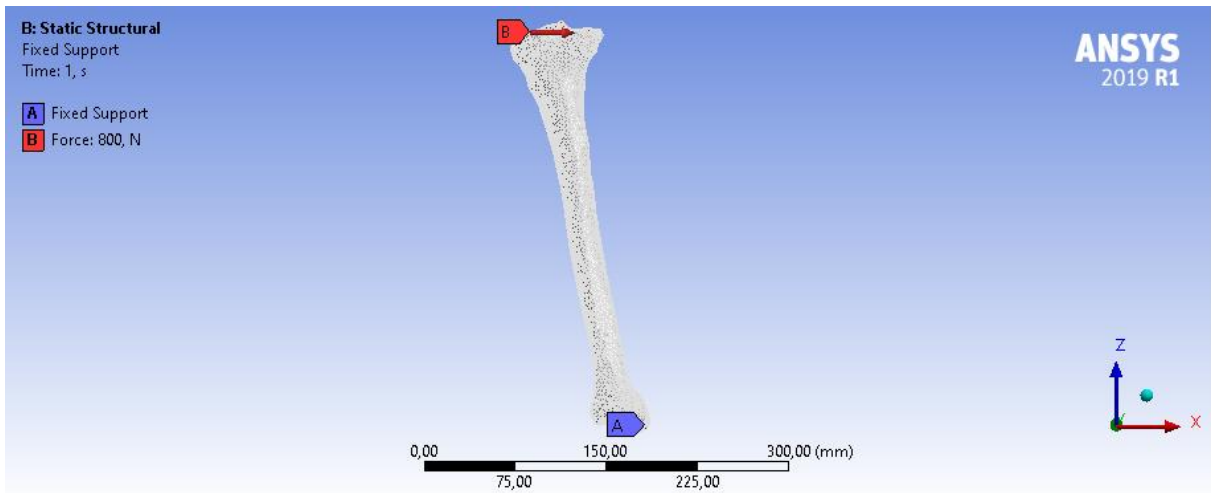

Şekil 37. Sol Tibia Kemiği X Yönündeki Sınır Şartları

X yönünde uygulanan 800N kuvvet etkisiyle ortaya çıkan analiz sonuçları verilmiştir (Şekil 38., Şekil 39, Şekil 40.).

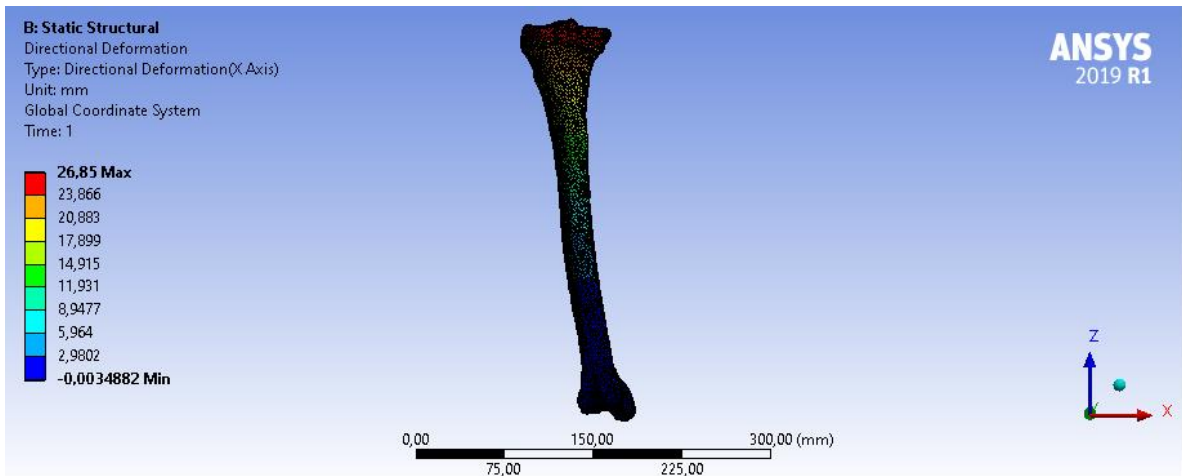

Şekil 38. Sol Tibia Kemiği X Yönündeki Deformasyon

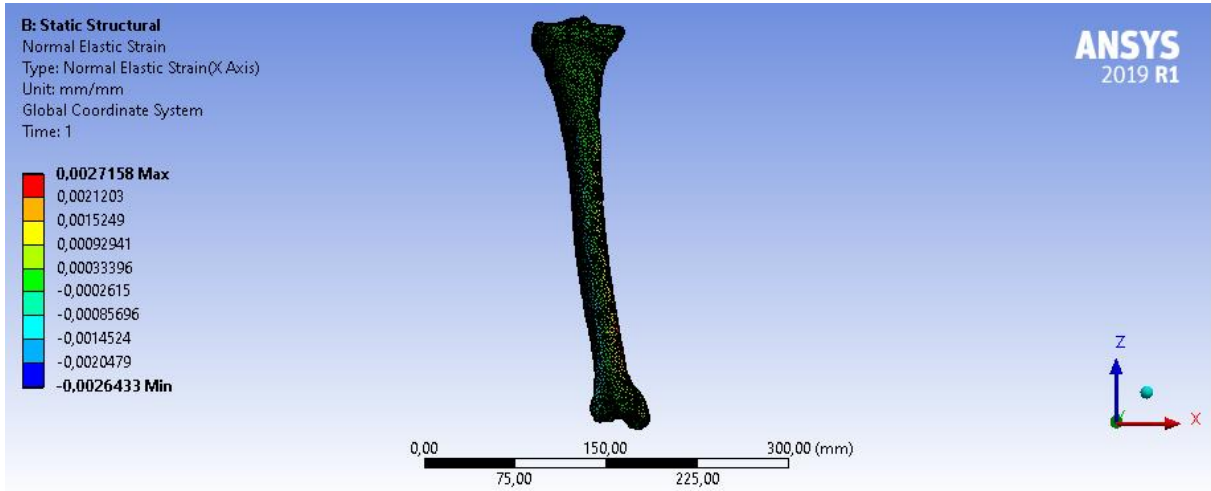

Şekil 39. Sol Tibia Kemiği X Yönündeki Elastik Gerilme

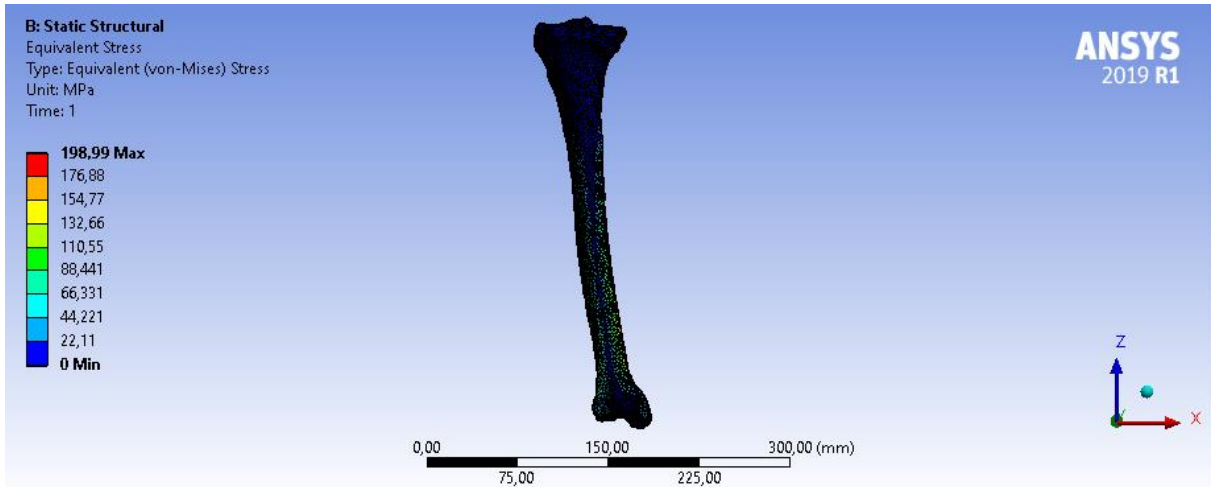

Şekil 40. Von-Mises Gerilmesi

Sol tibia kemiğinin alt kısmına Fixed Support uygulanarak sabitlenmiş, üst kısmına y yönünde 800N kuvvetinde Force uygulanmıştır (Şekil 41.).

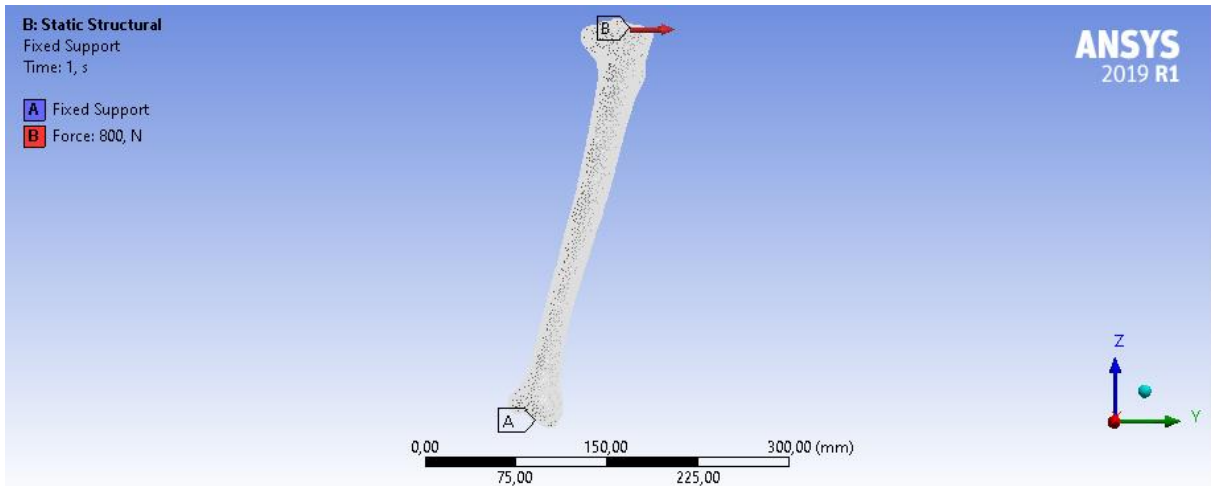

Şekil 41. Sol Tibia Kemiği Y Yönündeki Sınır Şartları

Y yönünde uygulanan 800N kuvvet etkisiyle ortaya çıkan analiz sonuçları verilmiştir (Şekil 42., Şekil 43., Şekil 44.).

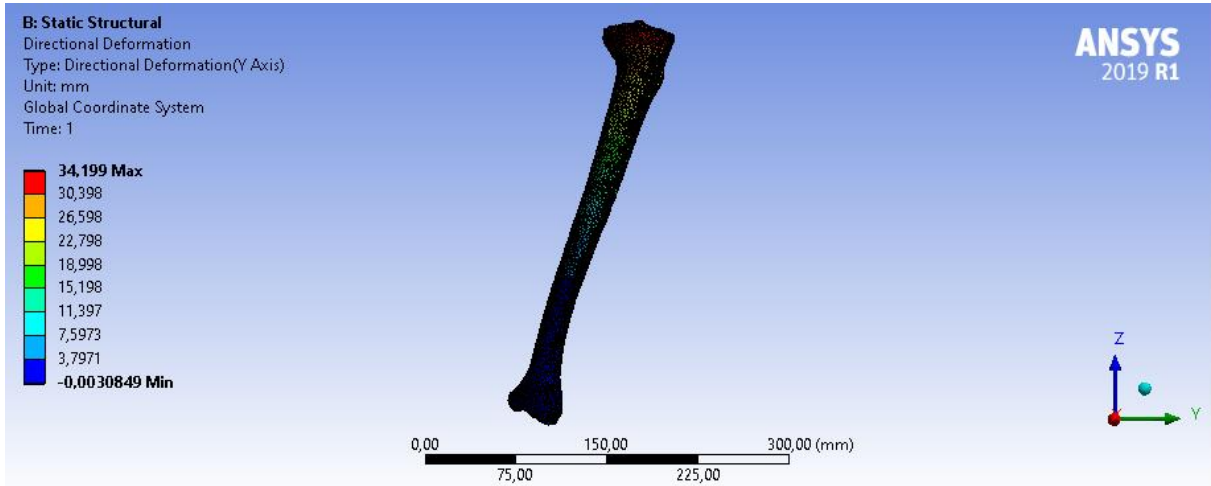

Şekil 42. Sol Tibia Kemiği Y Yönündeki Deformasyon

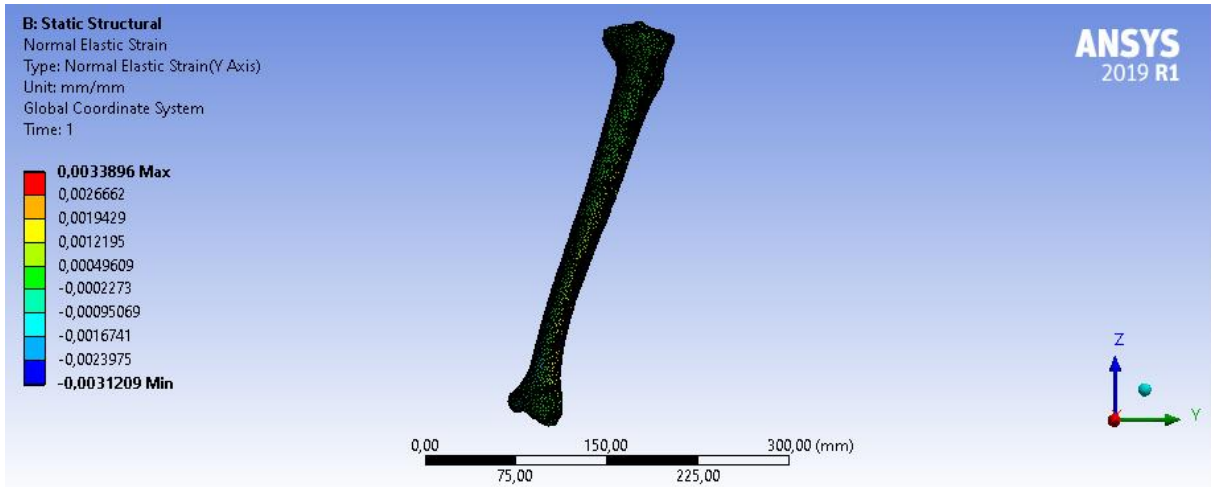

Şekil 43. Sol Tibia Kemiği Y Yönündeki Elastik Gerilme

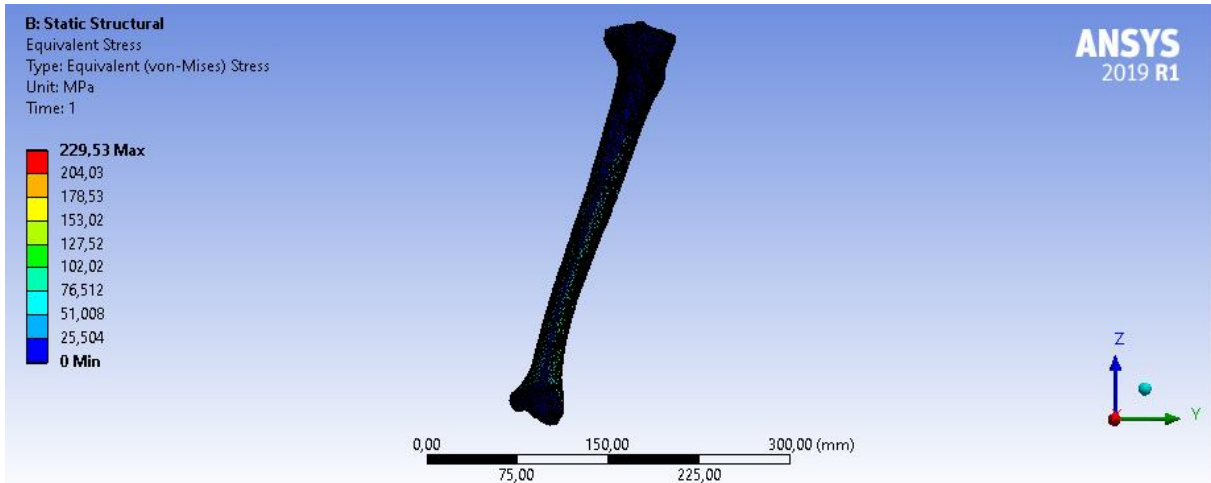

Şekil 44. Von-Mises Gerilmesi

İnsan Sağ Tibia Kemiği Statik Burulma Sonlu Elemanlar Analizi

Ansys programına 3D katı modeli aktarılan sağ tibia kemiği mesh işlemi sonucunda 60545 tetrahedral elemandan ve 99344 düğümden oluşmaktadır. 15 Nm olarak belirlenmiş olan (Subaşı, Oral, Noyan, Tuncozgun, & Lazoğlu, 2021) moment değeri sağ tibia kemiğinin tibia platosu kısmına üç ekseninde de uygulanarak analiz gerçekleştirilmiştir.

Sağ tibia kemiğinin alt kısmına Fixed Support uygulanarak sabitlenmiş, üst kısmına z ekseninde 15 Nm moment uygulanmıştır (Şekil 45.).

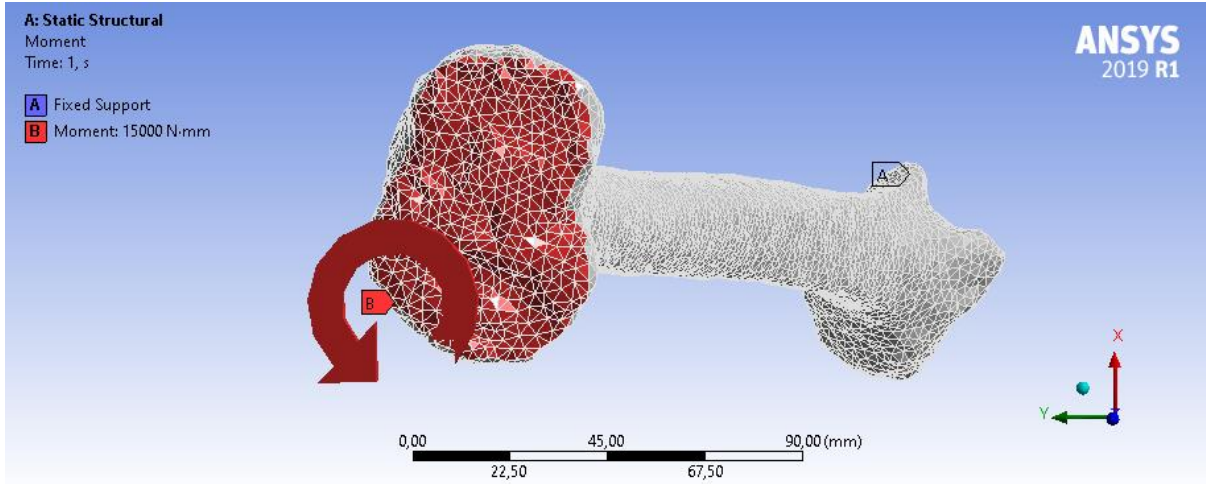

Şekil 45. Sağ Tibia Kemiği Z Ekseninde Uygulanan Moment

Z ekseninde uygulanan 15 Nm moment etkisiyle ortaya çıkan analiz sonuçları verilmiştir (Şekil 46., Şekil 47.).

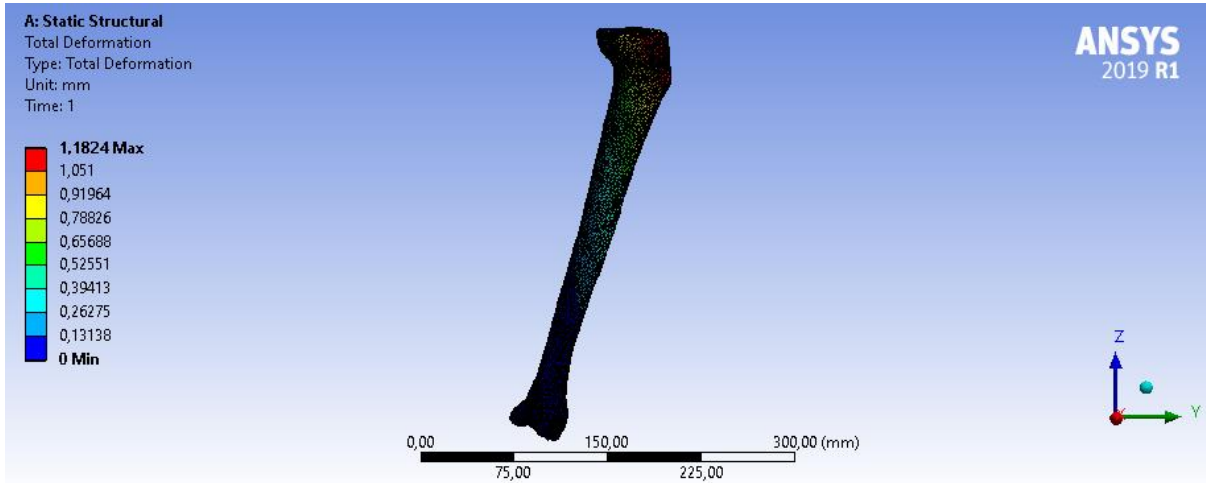

Şekil 46. Sağ Tibia Kemiği Z Ekseninde Uygulanan Moment Sonucu Toplam Deformasyon

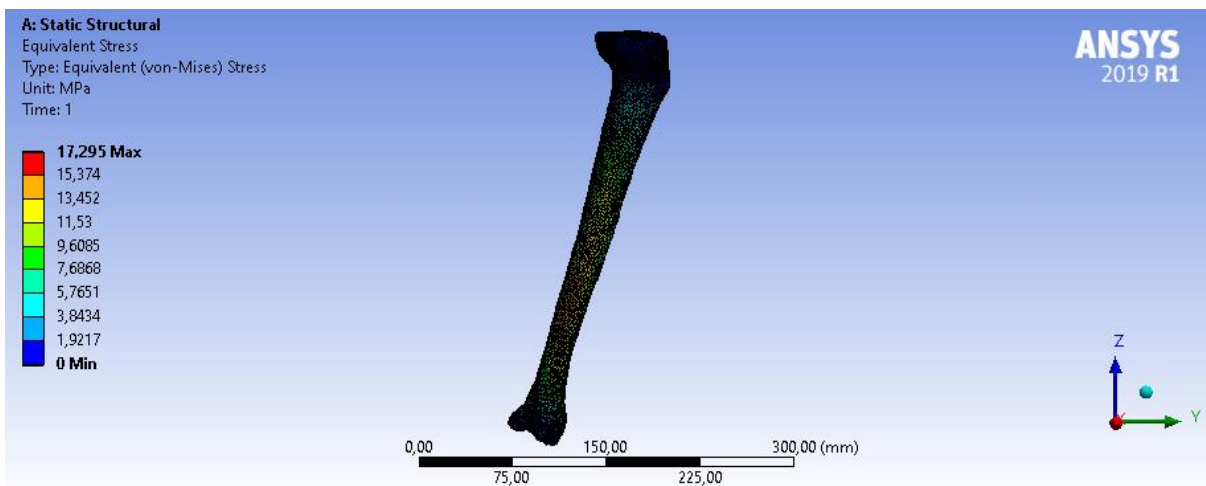

Şekil 47. Sağ Tibia Kemiği Z Ekseninde Uygulanan Moment Sonucu Von-Misses

Sağ tibia kemiğinin alt kısmına Fixed Support uygulanarak sabitlenmiş, üst kısmına x ekseninde 15 Nm moment uygulanmıştır (Şekil 48.).

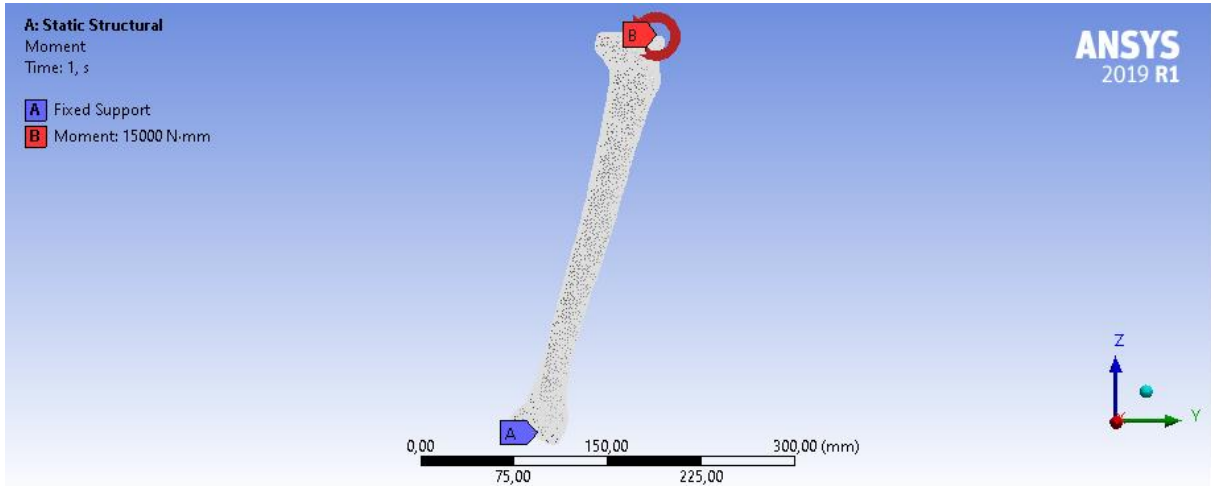

Şekil 48. Sağ Tibia Kemiği X Ekseninde Uygulanan Moment

X ekseninde uygulanan 15 Nm moment etkisiyle ortaya çıkan analiz sonuçları verilmiştir (Şekil 49., Şekil 50.).

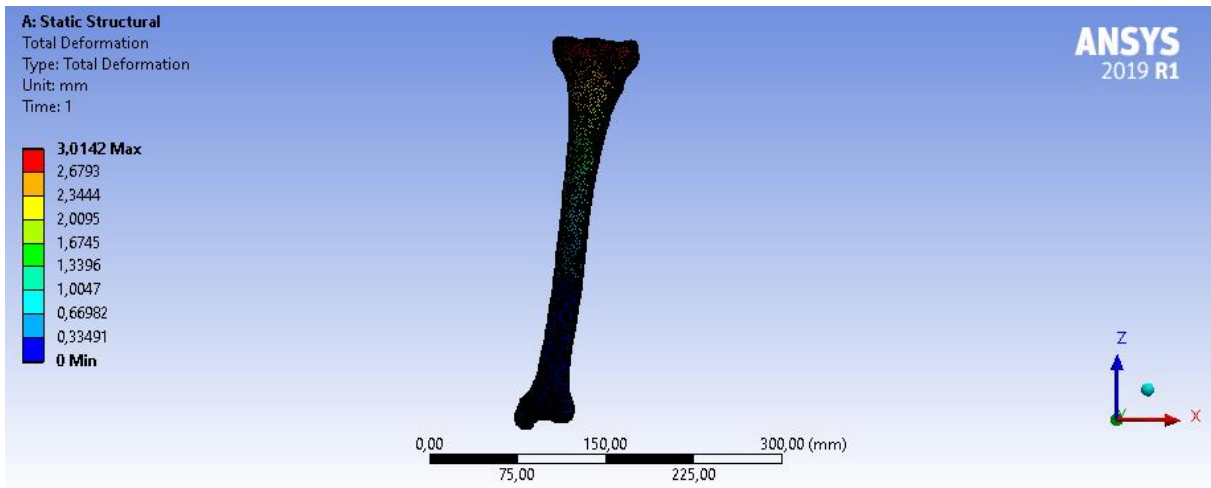

Şekil 49. Sağ Tibia Kemiği X Ekseninde Uygulanan Moment Sonucu Toplam Deformasyon

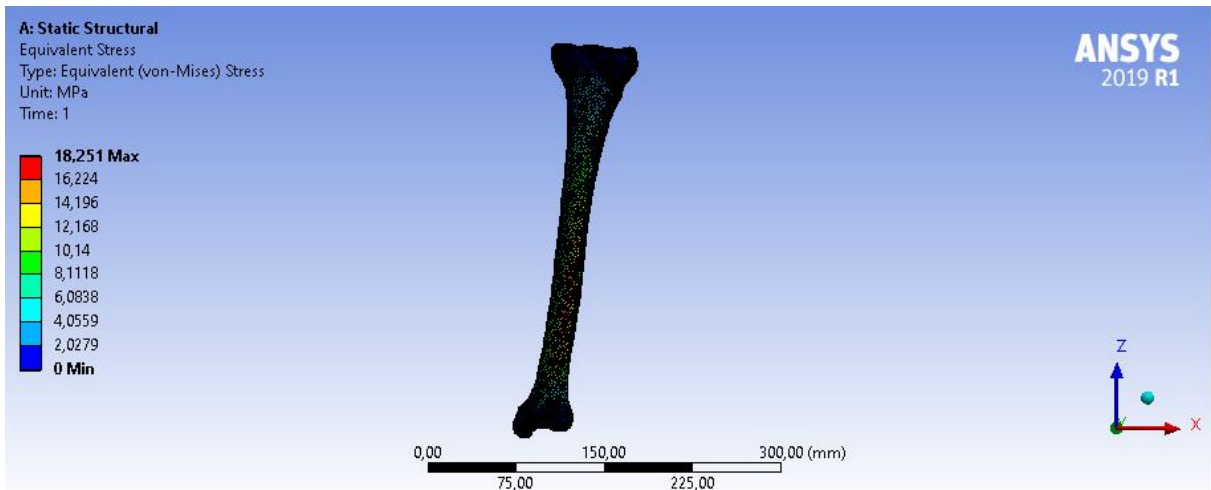

Şekil 50. Sağ Tibia Kemiği X Ekseninde Uygulanan Moment Sonucu Von-Misses

Sağ tibia kemiğinin alt kısmına Fixed Support uygulanarak sabitlenmiş, üst kısmına y ekseninde 15 Nm moment uygulanmıştır (Şekil 51.).

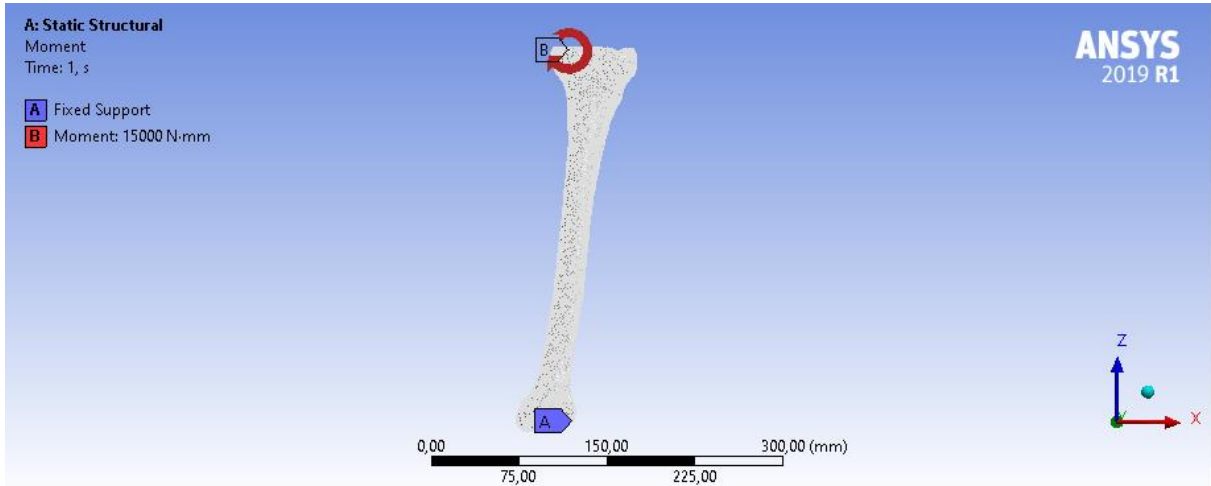

Şekil 51. Sağ Tibia kemiği Y Ekseninde Uygulanan Moment

Y ekseninde uygulanan 15 Nm moment etkisiyle ortaya çıkan analiz sonuçları verilmiştir (Şekil 52., Şekil 53.).

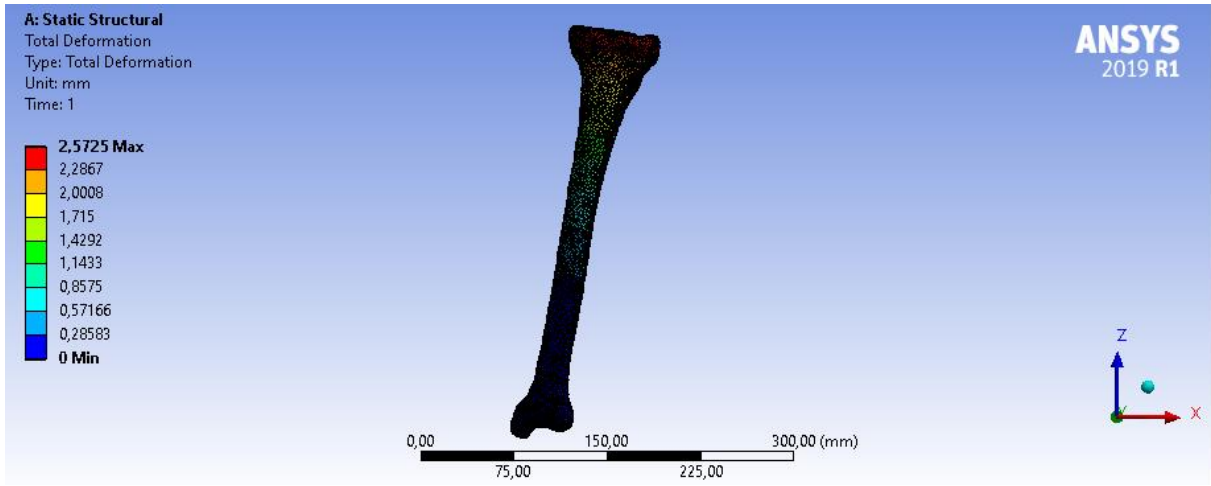

Şekil 52. Sağ Tibia kemiği Y Ekseninde Uygulanan Moment Sonucu Toplam Deformasyon

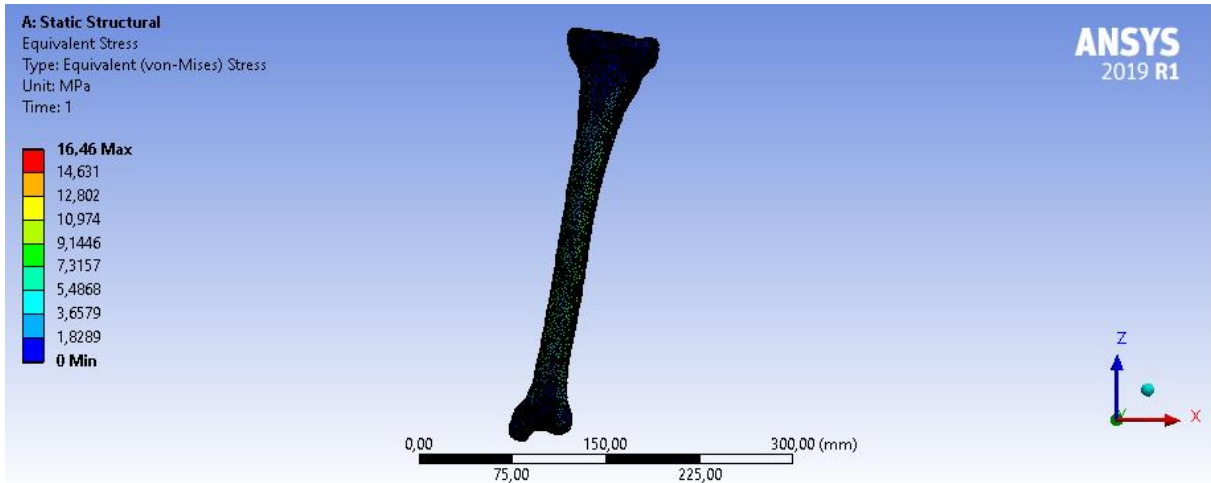

Şekil 53. Sağ Tibia kemiği Y Ekseninde Uygulanan Moment Sonucu Von-Misses

İnsan Sol Tibia kemiği Statik Burulma Sonlu Elemanlar Analizi

Ansyes programına 3D katı modeli aktarılan sağ tibia kemiği mesh işlemi sonucunda 51879 tetrahedral elemandan ve 84681 düğümden oluşmaktadır. 15 Nm olarak belirlenmiş olan (Subaşı, Oral, Noyan, Tuncozgun, & Lazoğlu, 2021) moment değeri sağ tibia kemiğinin tibia platosu kısmına üç ekseninde de uygulanarak analiz gerçekleştirilmiştir.

Sol tibia kemiğinin alt kısmına Fixed Support uygulanarak sabitlenmiş, üst kısmına z ekseninde 15 Nm moment uygulanmıştır (Şekil 54.).

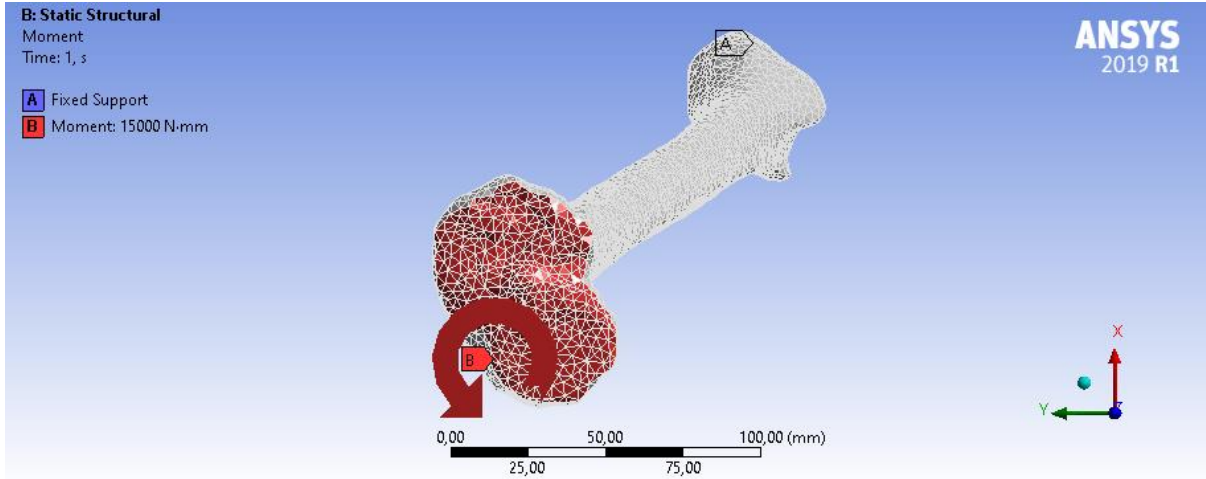

Şekil 54. Sol Tibia Kemiği Z Ekseninde Uygulanan Moment

Z ekseninde uygulanan 15 Nm moment etkisiyle ortaya çıkan analiz sonuçları verilmiştir (Şekil 55., Şekil 56.).

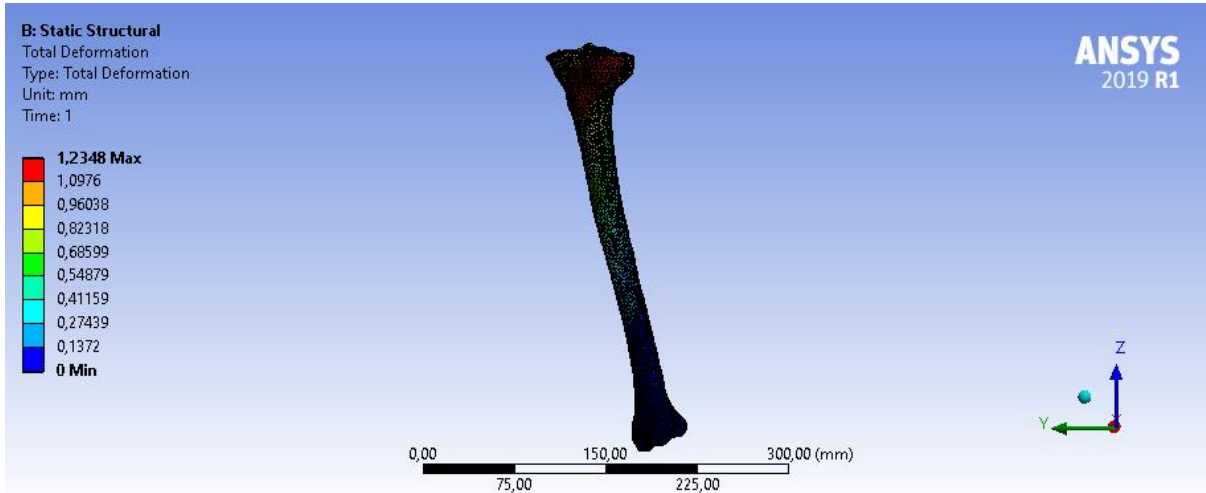

Şekil 55. Sol Tibia Kemiği Z Ekseninde Uygulanan Moment Sonucu Toplam Deformasyon

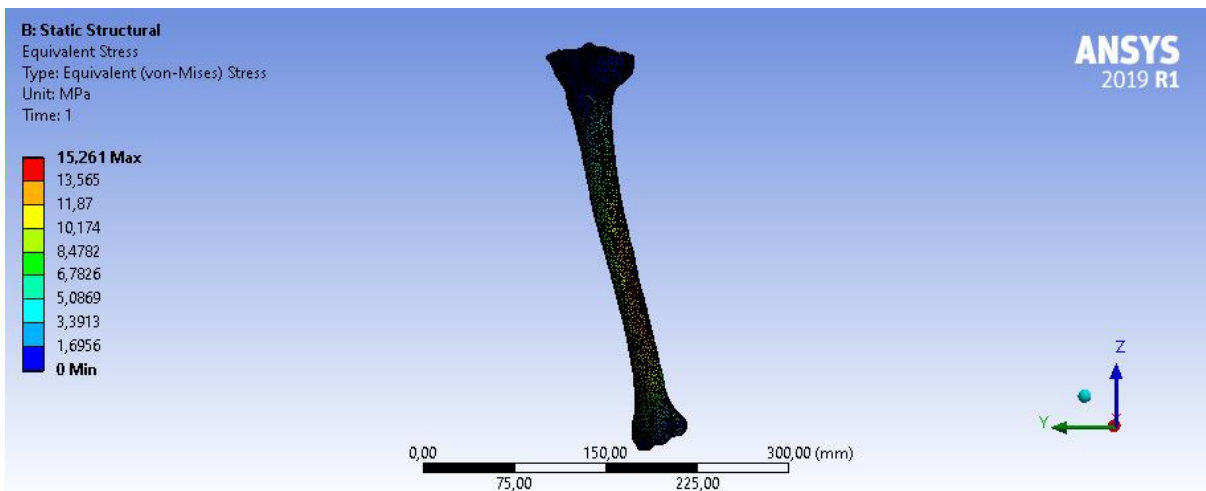

Şekil 56. Sol Tibia Kemiği Z Ekseninde Uygulanan Moment Sonucu Von-Misses

Sol tibia kemiğinin alt kısmına Fixed Support uygulanarak sabitlenmiş, üst kısmına x ekseninde 15 Nm moment uygulanmıştır (Şekil 57.).

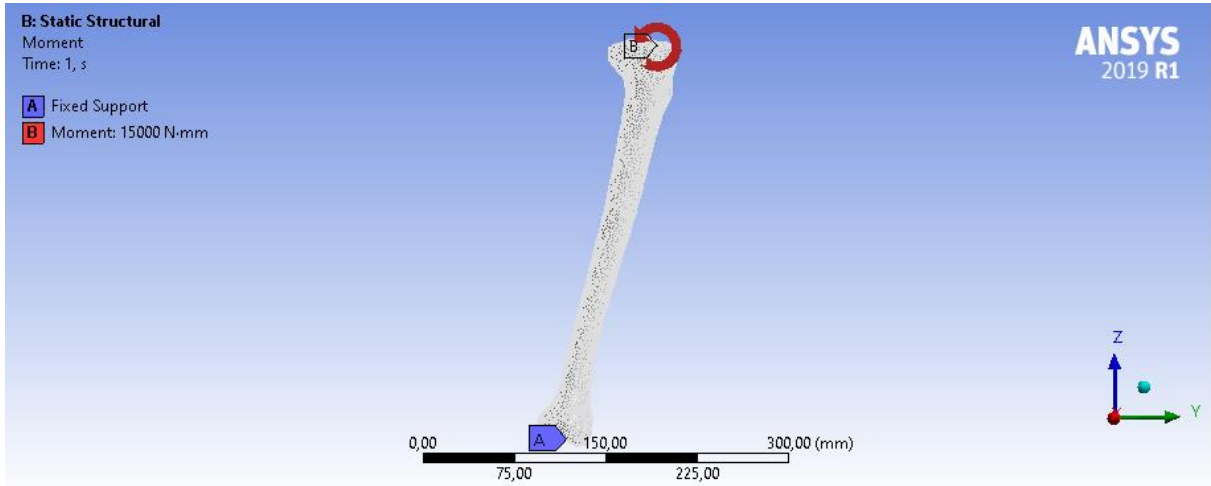

Şekil 57. Sol Tibia Kemiği X Ekseninde Uygulanan Moment

X ekseninde uygulanan 15 Nm moment etkisiyle ortaya çıkan analiz sonuçları verilmiştir (Şekil 58., Şekil 59.).

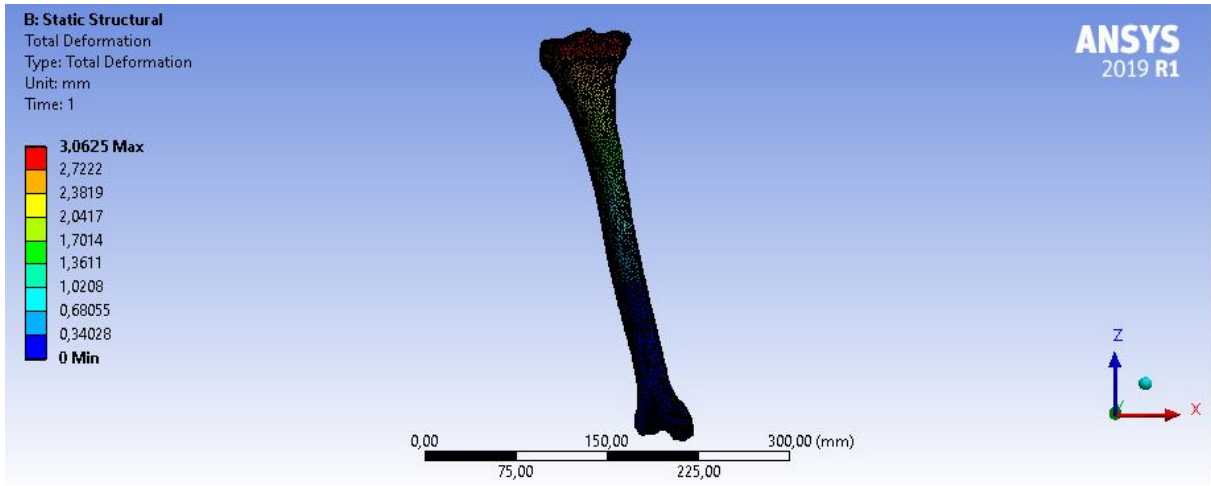

Şekil 58. Sol Tibia Kemiği X Ekseninde Uygulanan Moment Sonucu Toplam Deformasyon

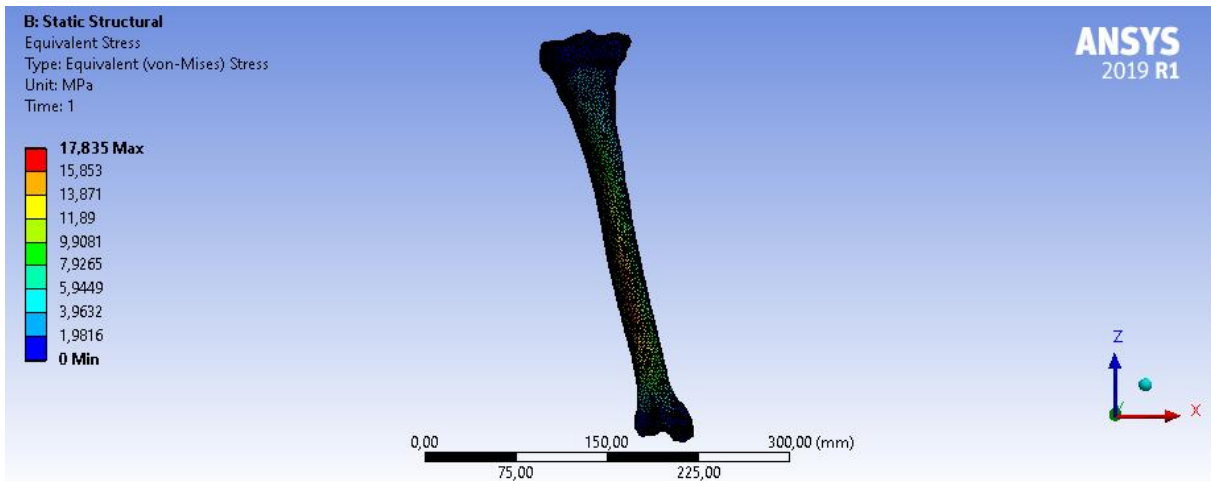

Şekil 59. Sol Tibia Kemiği X Ekseninde Uygulanan Moment Sonucu Von-Misses

Sol tibia kemiğinin alt kısmına Fixed Support uygulanarak sabitlenmiş, üst kısmına y ekseninde 15 Nm moment uygulanmıştır (Şekil 60.).

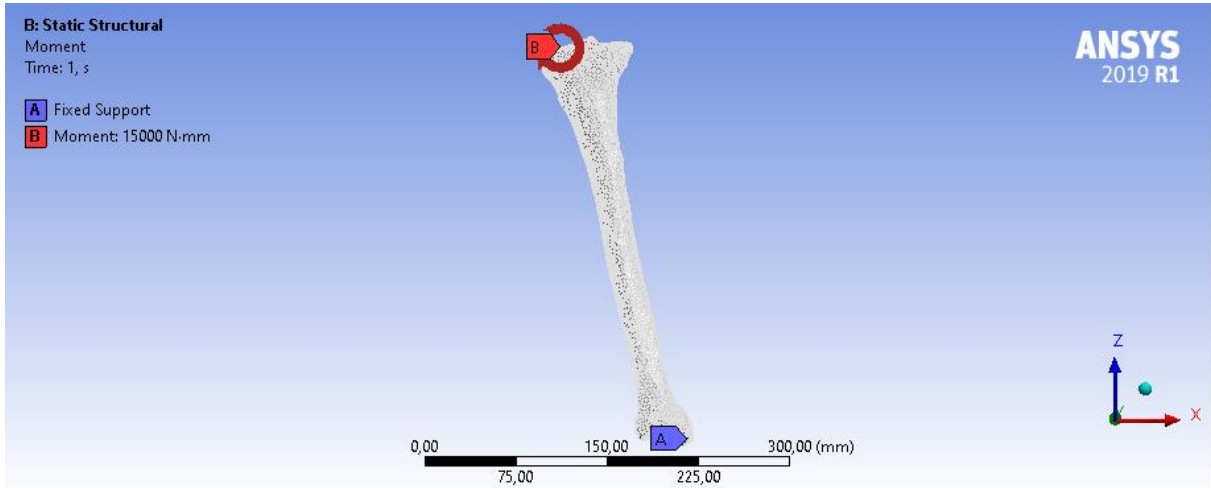

Şekil 60. Sol Tibia Kemiği Y Ekseninde Uygulanan Moment

Y ekseninde uygulanan 15 Nm moment etkisiyle ortaya çıkan analiz sonuçları verilmiştir (Şekil 61., Şekil 62.).

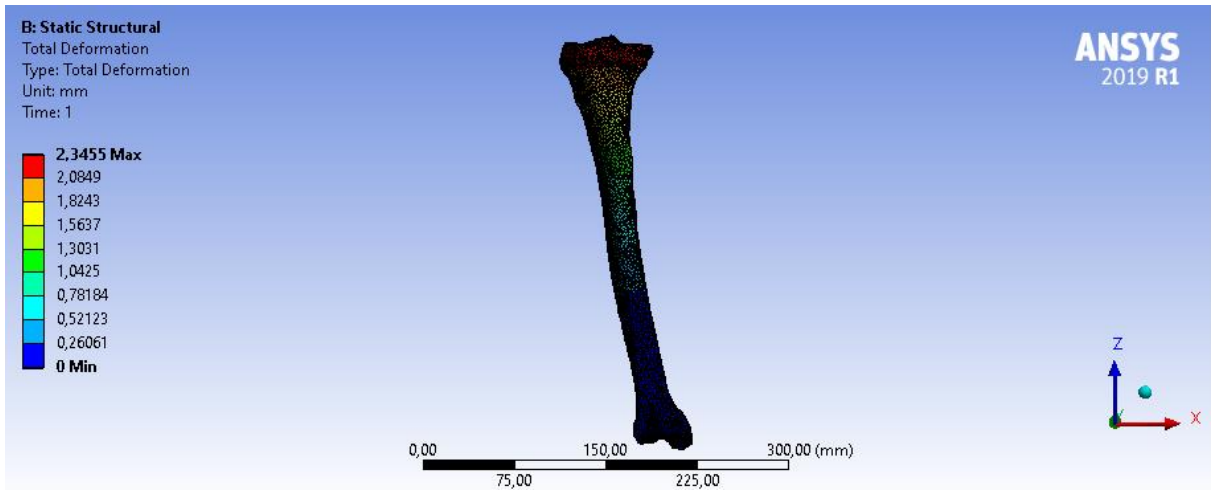

Şekil 61. Sol Tibia Kemiği Y Ekseninde Uygulanan Moment Sonucu Toplam Deformasyon

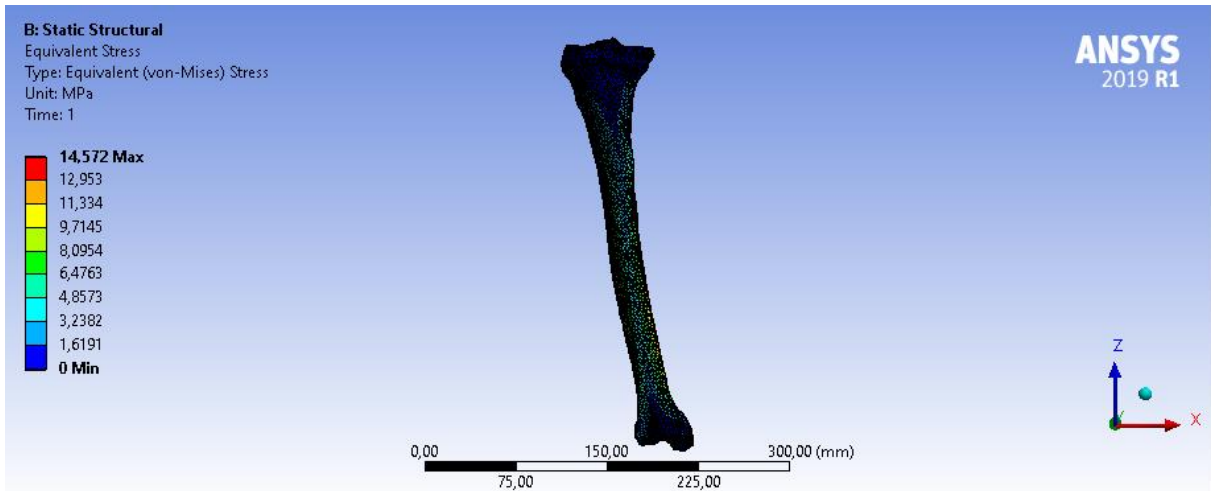

Şekil 62. Sol Tibia Kemiği Y Ekseninde Uygulanan Moment Sonucu Von-Misses

Eksenel Basma Sonlu Elemanlar Analizi Sonuçları

Tablo 2. Üç Eksende Sınır Şartları Uygulanmış Analiz max. Eksenel Deformasyon Sonuçları (mm)

	Sağ Tibia Kemliği	Sol Tibia Kemliği
“Z” Ekseni	0,02747	0,0308
“X” Ekseni	28,81	26,85
“Y” Ekseni	32,933	34,199

Tablo 3. Üç Eksende Sınır Şartları Uygulanmış Analiz max. Eksenel Normal Elastik Gerilme Sonuçları (mm/mm)

	Sağ Tibia Kemliği	Sol Tibia Kemliği
“Z” Ekseni	0,00221	0,0023
“X” Ekseni	0,002893	0,0027
“Y” Ekseni	0,00316	0,0033

Tablo 4. Üç Eksende Sınır Şartları Uygulanmış Analiz max. Eksenel Von-Misses Sonuçları (MPa)

	Sağ Tibia Kemliği	Sol Tibia Kemliği
“Z” Ekseni	55,686	57,592
“X” Ekseni	219,33	198,99
“Y” Ekseni	232,4	229,53

Statik Burulma Sonlu Elemanlar Analizi Sonuçları

Tablo 5. Üç Eksende Sınır Şartları Uygulanmış Analiz max. Toplam Deformasyon Sonuçları (mm)

	Sağ Tibia Kemliği	Sol Tibia Kemliği
“Z” Ekseni	1,1824	1,2348
“X” Ekseni	3,0142	3,0625
“Y” Ekseni	2,5725	2,3455

Tablo 2. Üç Eksende Sınır Şartları Uygulanmış Analiz max. Eksenel Von-Misses Sonuçları (MPa)

	Sağ Tibia Kemliği	Sol Tibia Kemliği
“Z” Ekseni	17,295	15,261
“X” Ekseni	18,251	17,835
“Y” Ekseni	16,46	14,572

Analiz sonuçlarına bakıldığı zaman genel olarak gerilme ve deformasyon değerlerinin yüksek olduğu görülmektedir. Bunun sebebi, modelleme sırasında ne kadar özen gösterilerek çalışmalar yürütülse de tam olarak modeli oluşturmak zorlaşmaktadır, Yüzeylerdeki iyileştirmeler tam anlamıyla yeterli olmamaktadır. Daha iyi sonuçlar elde edebilmek için Ansys programı yetenekleri kullanılarak gerilmenin en yüksek olduğu nokta tespit edilip, modelleme aşamasına geri dönülerek o noktalarda iyileştirmelere gidilebilir.

Tibia kemiklerine Z ve Y eksenleri üzerinde gerçekleştirilen eksenel basma analizi sonucunda; sağ tibia kemliği, sol tibia kemliğine kıyasla daha iyi sonuçlar vermektedir. Tibia

kemiklerine X ekseninde gerçekleştirilen aksel basma analizi sonucunda; sol tibia kemiği, sağ tibia kemiğine kıyasla daha iyi sonuçlar vermektedir.

Tibia kemiklerine uygulanan moment sonrasında elde edilen statik burulma analiz sonuçlarında; sağ tibia kemiği Z ve X eksenlerinde daha az deforme olmuş, Y ekseninde ise daha fazla deforme olmuştur. Tibia kemiklerine uygulanan moment sonucunda sağ tibia kemiği, sol tibia kemiğine kıyasla daha yüksek gerilme değerlerine sahiptir.

Bu farklılık BT görüntülerinin kalitesinden ve/veya kemiğin modellenme aşamasında gerçekleşen durumlardan kaynaklanabilmektedir.

Eksenel basma analizi deformasyon ve elastik gerilme sonuçları arasındaki farklar çok az olup sağ tibia kemiği kısmen daha iyi sonuçlar vermektedir. Ancak von-mises değerleri arasında fark göz ardı edilemeyecek derecedir. Aynı şekilde statik burulma analizi deformasyon sonuçları arasındaki farklar çok az olup sağ tibia kemiği kısmen daha iyi sonuçlar vermektedir. Ancak moment etkisi altında tibia kemiklerinin von-mises değerleri arasındaki fark da göz ardı edilemeyecek derecedir.

Yaşamımız sırasında genel olarak yaptığımız gözlemler sonucunda insan sağ ve sol tibia kemik gelişiminin, olağandışı durumlar haricinde, birbiriyle orantılı olarak ilerlediği düşünülebilmektedir. Ancak bu çalışmada yürütülen biyomekanik sonlu elemanlar analizi sonuçları göstermektedir ki tek vücutta bulunan iki kemik birbiriyle orantılı gelişim gösterememektedir. İki kemiğinde maruz kalacağı kuvvetlere karşı aynı tepkileri vereceği söylememektedir. İnsan yaşamı sırasında kullanmaya yatkın olduğu uzun daha yüksek dayanıma sahip olacağı söylenebilmektedir.

KAYNAKÇA

Akers , R., & Denbow, D. (2008). Anatomy and Physiology of Domestic Animals. *First edition*, 133-143.

Akşam. (2022, Mayıs 22). *Tuik Verileri Açıklandı*. Akşam Gazetesi: 10/06/2023 tarihinde <https://www.aksam.com.tr/trend/tuik-verileri-aciklandi-iste-boy-ortalamasi-en-yukse-ve-en-dusuk-iller/haber-1272434> adresinden alındı

An , Y., Barfield , W., & Draughn, R. (2000). Basic concepts of mechanical property measurement and bone biomechanics. *Mechanical Testing of Bone and the Bone-Implant Interface YH An and RAv* (s. 23-40). içinde Boca Raton: CRC Press.

An, Y., & Friedman, R. (1999). *Animal Models in Orthopaedic Research* (s. 139-163). içinde Boca Raton: CRC Press.

Arıncı, A., & Elhan, A. (2016). Bacak Kemiği. *Anatomi (Kemikler Eklemler İç Organ)*, 1 (6), 24-25.

Avicenna Yayın Kurulu. (2021, Kasım 07). *Bilgisayarlı Tomografi: Nedir? Zararları Nelerdir?* Avicenna: 04/06/2023 tarihinde <https://avicennaint.com/bilgisayarli-tomografi/> adresinden alındı

Bassert, J., & Colville, T. (2002). Clinical Anatomy and Physiology For Veterinary Technicians. 95-118.

Bayliss, L., Mahoney, D., & Monk, P. (2012). Normal Bone Physiology, Remodeling and Its Hormonal Regulation. *Surgery*, 47-53.

Benli, M. (2022, Şubat 28). *Bilgisayarlı Tomografi Nedir? Nasıl Çekilir?* Florence Nightingale: 04/06/2023 tarihinde <https://www.florence.com.tr/bilgisayarli-tomografi> adresinden alındı

Bulut, D. (2020, Haziran 24). *Tomografi (BT) Nedir? Tomografi (BT) Nasıl Çekilir?* MedicalPark: 04/06/2023 tarihinde <https://www.medicalpark.com.tr/tomografi/hg-2049> adresinden alındı

CadSay. (2021). *Ansys Nedir?* CadSay: 08/06/2023 tarihinde <https://cadsay.com/ansys-nedir> adresinden alındı

Chaurasia, B. (2018). *BD Chaurasia's Human Anatomy Regional And Applied Dissection And clinical eighth edition* (s. 23-28). içinde Delhi: CBS Publishers And Distributors Pvt Ltd.

Ezzo, J. (1994). "Putting the Chemistry" Back into Archaeological Chemistry Analysis: Modeling Potential Paleodietary Indicators. *Journal of Antropological Archaeology* 13, 1-34.

Frank, H. (2006). The Lover Limb. *Atlas of Human Anatomy, 4.th ed Saunders Elsevier*, 520-529.

Gilroy , A. (2012). *Anatomi Atlası*. Ankara: Palme Kitabevi.

Gürgül, S., Uzun , C., & Erdal , N. (2016). Kemik Biyomekaniği. *Gaziosmanpaşa Üniversitesi Tıp Fakültesi Dergisi*, 8(1), 18-34.

Gürgül, S., Uzun, C., & Erdal, N. (2016). Kemik Biyomekaniği. *Gaziosmanpaşa Üniversitesi Tıp Fakültesi Dergisi*, 18-34.

Gürlek, B. (2020). *Bilgisayarlı Tomografi Nedir? Nasıl Çalışır?* Levtems: 04/06/2023 tarihinde <https://levtems.com/bilgisayarli-tomografi-nedir-nasil-calisir/> adresinden alındı

Healthint techno. (2022, Ocak 10). *Bilgisayar Tomografisi Nedir?* Health in Technoogy: 04/06/2023 tarihinde <https://healthint techno.com/2022/01/10/bilgisayar-tomografisi-nedir/> adresinden alındı

Huiskes, R., & Rietbergen, B. (2005). Biomechanics of Bone. *Basic Orthopedic Biomechanics and Mechano-Biology* (s. 123-179). içinde Lippincott Williams & Wilkins.

Hulisioglu, B. (2006). Bilgisayar Ortamında Kemik Mikro Yapısının Modellenmesi ve Analizi. *Uludağ Üniversitesi Fen Bilimleri Enstitüsü*. Bursa.

İnsal , B., & Pişkin , İ. (2017). Kemik Dokusunun Fiziyojisi. *Etlik Vet Mikrobiyol Dergisi*, 28-32.

John, T. (2011). *Netter's Anatomy Flash Cards* (s. 543-546). içinde Amsterdam: Elsevier.

Kutsal, Y. (2004). *Osteoporozda Kemik Kalitesi* (s. 123-136 / 175-192). içinde Ankara: Güneş Kitabevi.

Leblebicioğlu , E. (2020, 28 Ocak). *Ansys Nedir? Nerelerde Kullanılır?* Mühendistan: 08/06/2023 tarihinde https://muhendistan.com/ansys-nedir-nerelerde-kullanilir/?expand_article=1 adresinden alındı

Leblebicioğlu, E. (2020, Şubat 25). *SolidWorks Nedir? Ne İşe Yarar? Nerelerde Kullanılır?* Mühendistan: 08/06/2023 tarihinde <https://muhendistan.com/solidworks-nedir-ne-ise-yarar-nerelerde-kullanilir/> adresinden alındı

MRTomografi. (2020). *Bilgisayarlı Tomografi Nedir ve Ne Zaman Çekilir?* MRTomografi: 04/06/2023 tarihinde <https://mrtomografi.com/bilgisayarli-tomografi> adresinden alındı

Özgür Ansiklopedi. (2021, Eylül 6). *SolidWorks*. Wikipedia: 07/06/2023 tarihinde <https://tr.wikipedia.org/wiki/SolidWorks> adresinden alındı

Özgür Ansiklopedi. (2022, Eylül). *3D Slicer*. Wikipedia: 04/06/2023 tarihinde https://tr.wikipedia.org/wiki/3D_Slicer adresinden alındı

Richard, L., Drake, A., & Wayne, V. (2020). *Gray's Anatomy For Students, forth edition* (s. 579-580). içinde Amsterdam: Elsevier.

Richars , L., Vogl, A., & Adam, W. (2015). *Gray's Anatomy For Students, Third Edition* (s. 618-619). içinde Amsterdam: Elsevier.

Rodgers, M., & Cavanagh, P. (1984). Glossary of biomechanical Terms; Concepts, and Units. *Physical therapy*, 64(12), 1886-1902.

Samuel, S., Baran , G., Wei, Y., & Davis, B. (2009). Bone Pathology. *Biomechanics - Part II*. New York: Humana Press.

SEER Training Modules. (2007). *Kemik Dokusunun Yapısı*. National Cancer Institute: 06/06/2023 tarihinde <https://training.seer.cancer.gov/anatomy/skeletal/tissue.html> adresinden alındı

Subaşı, Ö., Oral, A., Noyan, S., Tuncozgun, O., & Lazoğlu, İ. (2021). In Silico Analysis of Modular Bone Plates. *Journal of the Mechanical Behavior of Biomedical Materials*, 4.

Süzen, L. (2020). *İnsan Anatomisi ve Fiziyojisine Giriş* (s. 18-20, 104-133). içinde İstanbul: Ema Tıp Kitabevi.

Uptodown. (2019). *MeshMixer*. Uptodown: 07/06/2023 tarihinde <https://meshmixer.tr.uptodown.com/windows#:~:text=MeshMixer%2C%20tek%20amac%C4%B1%20basit%20bir,en%20tuhaf%20fig%C3%BCrleri%20olu%C5%9Fturarak%20e%C4%9Flenebilir> adresinden alındı

William, O. (2009). Functional Anatomy and Physiology of Domestic Animals. *Fourth edition*, 179-198.

Malmquist Toplam Faktör Verimliliği Endeksi: Türkiye Katılım Bankaları Örneği

Özlem ÇOMAKLI SÖKMEN¹

Giriş

Küreselleşmenin ve rekabetin hızla arttığı günümüz dünyasında, mevcut ekonomik kaynakların optimum şekilde değerlendirilmesi oldukça önemlidir. Ekonominin kalkınmasında önemli bir rolü olan bankacılık sektörü de artan rekabet ortamından ve gelişmelerden etkilenmektedir. Dünya ekonomisinin gelişimine paralel olarak bankacılık sektöründe de yeni gelişmeler ve büyümeler ortaya çıkmıştır. Bu bağlamda Türkiye’de 1980’li yıllarda “özel finans kurumları” adı ile ekonomik gelişimin bir parçası olarak katılım bankaları Türk bankacılık sektörüne girmiştir. Katılım bankaları benimsemiş oldukları faizsizlik prensipleri ile diğer bankacılık türlerinden ayrılmakta ve kâr -zarara katılım esasına göre faaliyetlerini sürdürmektedir. Dünyada faizsiz ya da İslami bankacılık olarak tanınan katılım bankacılığının son yıllarda ülke ekonomisi içerisindeki yeri gittikçe önem arz etmektedir. Tüm sektörlerde olduğu gibi bankacılıkta da gerekli etkinlik ve verimliliğin sağlanması bankacılık sektörü ve ülke ekonomisi açısından son derece önemlidir. Dolayısıyla sektördeki hareketlilik göz önünde bulundurulduğunda bankaların performans analizi dikkat çekici bir konu olarak karşımıza çıkmaktadır. Bu çalışmada Türkiye’deki katılım bankalarının 2016-2020 yılları arasındaki verimliliklerindeki değişim ve bu değişimin kaynakları Malmquist Toplam Faktör Verimliliği Endeksi ile incelenmiştir. Çalışmada 1.1.2 versiyon DEAP paket programı kullanılmıştır. Net kar, kâr payı gelirleri ve toplanan fonlar çıktı değişkenleri; toplam aktif, kâr payı giderleri ve toplam öz kaynak ise girdi değişkenleri olarak belirlenmiştir.

Çalışmadan elde edilen bilgiler ışığında sektör bir bütün olarak ele alındığında toplam faktör verimliliğinde %8,6 oranında bir azalış tespit edilmiştir. Genel olarak dönemler incelendiğinde toplam faktör verimliliğinde düşüşün yaşanmadığı yıl bulunmamaktadır. Toplam faktör verimliliğindeki azalışın en fazla olduğu dönem ise 2018-2019 dönemidir. Bankalar itibarıyla ortalama toplam faktör verimliliğinde %8,6 oranında düşüş yaşandığı tespit edilmiştir. Bu negatif yönlü değişimin %0,3 oranda teknik etkinlikteki azalıştan ve %8,3 oranında teknolojik etkinlikteki azalıştan kaynaklandığı söylenebilir.

Bankacılık Sistemi

Banka kelimesinin İtalyanca sıra, masa veya tezgâh anlamında kullanılan “banco” kelimesinden geldiği ve sonrasında kelimenin değişime uğrayarak “banca” olarak kullanıldığı bilinmektedir (Öçal & Çolak, 1999). Banka kelimesinin literatürde farklı tanımları yer almaktadır. Hammond (1991) bankayı, ekonominin ihtiyacı olan büyümenin sağlanabilmesi için icat edilmiş en iyi makine şeklinde tanımlamaktadır.

Bankacılık faaliyetleri bir çeşit değişim aracı olarak kullanılan paranın henüz hayatımıza girmediği ilk çağlara dayanmaktadır ve bankacılığın ortaya çıkışı M.Ö. 3500 olarak bilinmektedir. Sonraki zamanlarda paranın bulunuşu, ticaretteki değişim ve gelişimlere bağlı olarak bankacılık 1900’lü yıllarda modern anlamda ve gerçek manada yürütülmeye başlamıştır.

¹ Dr., Erzurum Teknik Üniversitesi

Modern anlamda ilk banka Hollanda’da 1609 yılında kurulan “Amsterdam Bankası” olarak bilinmektedir (Yetiz, 2016). Türkiye’de ise bankacılık faaliyetleri ilk kez Osmanlı Dönemi’nde kendini göstermiş ve Tanzimat’ın ilanı ile hız kazanmıştır. Bu dönemde ilk banka “İstanbul Bankası” adıyla 1847 yılında kurulmuştur (Kılıç, 2020). Diğer ülkelere nazaran Türkiye’nin bankacılık ile daha geç tanışmasında toplumun örf adet, dini gerekçeleri ve askerlik gibi farklı mesleklere olan itibar faktörlerinin etkili olduğu söylenebilir (Sümer, 2016).

Bankalar çeşitli ürün ve hizmet sağlamaktadır. Bu hizmetler temelde; mevduat toplama, ödeme hizmetleri, kredi taahhüdü/sigorta etmek olarak sıralanabilir (Apostolik & Donohue, 2015). Finansal sistemin temelini oluşturan ve birçok sektörle sıkı bağlantısı olan bankacılık sisteminin fonksiyonları aşağıdaki gibi sayılabilir (Altan, 2001):

- Finansal varlıkların ticaretine aracılık etmek,
- Dış ticaretin finansmanını sağlamak ve bu yolla ihracatı teşvik etmek,
- Kaynakların yeniden tahsisine aracılık ederek etkin kaynak kullanımını sağlamak,
- Kaydi para oluşturmak.

Türk Bankacılık Sektörü

Ülke ekonomisinin yürütülmesi, tasarrufların toplanması ve bu fonların kullanım alanlarına dağıtılması süreçlerini bankalar yürütmektedir. (Öner & Arıcı-Demirel, 2018). Bu sebeple ülke ekonomisi içinde büyük bir payı olan ve ekonomide kaynak aktarımında aracılık eden bankaların etkin çalışması; piyasaların düzenli işleyişi bakımından önem arz etmektedir.

Bankalar kişi, firma ve kurumlar için mevduat tutma, yatırım aracı olma ve kredi sağlama yoluyla iktisadi faaliyetlerini yürütme noktalarında hizmet veren kurumlardır. Bu kurumların yapısı, sektörle ilişkili olan ya da olmayan herkesi etkilemektedir (Aysin & Çalmaşur, 2021).

Türkiye’de bankacılık sektörü ekonomik kalkınma ve büyümede kritik rol almaktadır. Bu bağlamda dünyadaki duruma benzer şekilde Türkiye’de de finans sistemin ve bu sistemin yapı taşı olan bankacılık sektörünün önemi her geçen gün daha da artmaktadır. Günümüzde çağdaş bankacılığın gerekliliklerini yerine getiren Türk Bankacılık Sektörü gelişimine devam eden bir yapıdadır (Sümer, 2016).

Bankacılık türü açısından Türk bankacılık sektöründe bankalar; merkez bankası, mevduat (ticaret) bankaları, katılım bankaları, kalkınma ve yatırım bankaları olmak üzere dört farklı gruba ayrılabilir (Doğan, 2022).

Merkez bankaları; ülkelerin para piyasalarından sorumludur ve ana hedefleri fiyat istikrarını sağlamaktır. Kâr amacı olmayan ve bankalara son kredi veren kurum statüsünde olan merkez bankaları ekonomideki para politikasını ve kredi miktarını kendileri belirler ve yönetirler (TCMB, 2023).

En önemli fon kaynakları topladıkları mevduatlar olan mevduat bankaları ise ticari işletmelere kısa vadeli işletme sermayesi sağlamaktadır (Hazar & Babuşcu, 2019). Mevduat bankaları kısa süreli mevduata sahip olduklarından, uzun süreli borç verme yetkisine sahip değildir. Topladıkları mevduat ve diğer fon kaynaklarını kredi şeklinde pazarlayan mevduat bankaları; ticaret veya konvansiyonel banka olarak da isimlendirilmektedir.

Türk bankacılık sektöründe faaliyet gösteren diğer banka türleri ise kalkınma ve yatırım bankacılığıdır. Kalkınma ve yatırım bankalarının yaygın olarak gelişmekte olan ülkelerde birlikte ele alındığı söylenebilir. Bu bankalar aşağıda sıralanan unsurlar yoluyla sermaye piyasalarının gelişmesine öncülük etmektedirler (Şenel & Şekeroğlu, 2019):

- Sanayileşmeyi destekleme,
- Teknik danışmanlık yapma,
- İşletmelerin iyileştirme sürecine katılma,

- Halka arzlarını gerçekleştirme.

Kalkınma ve yatırım bankaları çeşitli farklı tanımlamalarla ifade edilebilmekle birlikte birbirlerini destekleyen, hukuki ve finansal politika açılarından benzer özellik gösteren bankalardır. Her iki banka da genel olarak uzun vadeli finansman alanında faaliyet gösterse de bu bankaların birbirlerinden ayrılan bazı farklı yönleri de bulunmaktadır.

Kalkınma bankaları genellikle sermaye piyasalarının ve bankacılık sistemlerinin gelişmemiş olduğu ülkelerde faaliyet gösteren, ülke kalkınmasını hızlandırmayı hedefleyen ve özellikle “öz kaynakları ve özel fonlarıyla sanayiye kredi açma” işlevinin yürütülmesini sağlayan bankalardır (Koç, Bağcı & Işık, 2016).

Yatırım bankaları ise; fon fazlası ve fon ihtiyacı olan kesimler arası fon akışının direkt finansman yoluyla yürütülmesini sağlamak amacıyla kurulmuş olan bankalardır (Arslan & Bora, 2022). Bu bankalar direkt kredi vermeden özel sektör kuruluşları ve kamu kuruluşlarının uzun vadeli gereksinimlerini karşılamaktadır ve yan finansal araçlar olarak tanımlanmaktadır. Daha çok sermaye piyasalarının geliştiği ülkelerde faaliyet gösteren yatırım bankacılığı kavramının kalkınma bankalarının devamı olarak meydana geldiği kabul edilmektedir.

Bu çalışmanın ana konusunu oluşturan katılım bankaları ise küresel çapta faizsiz bankalar olarak adlandırılan İslami Bankaların Türkiye’deki ticari unvanıdır (Esmer & Bağcı, 2016). Bankaların adında geçen “katılım” kelimesi, gerçekleştirilen bankacılık türünün kâr ve zarara katılma prensibine dayalı olduğunu belirtmektedir. Katılım bankacılığı sisteminin amacı tasarruflarını kullandırmalarının karşılığında faiz almak istemeyen tasarruf sahiplerinden toplanan fonları faizsizlik prensipleri çerçevesinde ticaret ve sanayide değerlendirerek ekonomiye kazandırmaktır (Özulucan & Deran, 2009). İzleyen başlıkta Katılım bankacılığı sistemi daha detaylı olarak incelenmiştir.

Katılım Bankacılığı

Türk bankacılık sektöründe diğer bankacılık türlerine nazaran daha az geçmişe ve faiz yerine kâr payı oranlarına dayalı bir sisteme sahip olan katılım bankacılığına yönelik bir takım tanımlar bulunmaktadır. Kâr zarar ortaklığını baz alarak çalışan katılım bankaları; kullandırdıkları fonların ihtiyaca uygunluğu, nasıl kullanılacağı ve mudilere sağlayacağı katkı gibi diğer katma değerleri de dikkate alan bir sistem olarak tanımlanabilir (Toraman, Ata & Buğan, 2015). Katılım bankaları halktan fon toplamakta ve bu fonları fon talebinde bulunanlara belli prensip çerçevesinde aktarmaktadır. Dolayısıyla katılım bankaları faiz hassasiyetinden ötürü ticari bankalara yatırılamayan fonları ekonomiye kazandırarak hem tasarruf sahiplerinin birikimlerini değerlendirme noktasında hem de sermaye ihtiyacı olan kesimin finansman ihtiyacını giderme noktasında fayda sağlamaktadır. Tüm bu hizmetlerin dini açıdan uygunluğunun denetlenmesi için katılım bankalarının kendi iç denetim mekanizmaları bulunmaktadır. Özetle katılım bankaları fon toplama ve kullandırma işlemlerinde müşterilerine herhangi bir oranda faiz ödemezler bunun yerine yatırımlara ve müşterilerin kâr ya da zararlarına ortak olmayı hedeflerler.

Ülkemizde ilk kez 1983 senesinde Özel Finans Kurumları adıyla faaliyet göstermeye başlayan katılım bankacılığı; Bankacılık Düzenleme ve Denetleme Kurumu’na tabi olan bankacılık statüsüne ilk defa 2005 yılında Katılım Bankası ismi ile dâhil olmuştur (Özgür, 2008).

Katılım bankaları Türkiye’de anonim şirket statüsünde faaliyet göstermektedir. Katılım bankaları aşağıda sıralanan finansman yöntemlerini kendine has bir modelle tek bir çatı altında tutmaktadır (Özulucan & Deran, 2009):

- Bankacılık,
- Ticari ortaklık (kâr ve zarara ortaklık),

- Sigorta,
- Takas,
- Finansal kiralama,
- faktoring vb.

Katılım bankasının ortaya çıkmasında ana faktör toplum ihtiyaçları olmakla birlikte, faiz olgusu da bu bankaların oluşmasında rol oynamıştır. İlgili literatür incelendiğinde katılım bankacılığı sisteminin oluşmasında etkili olan nedenler; dini ekonomik ve sosyal nedenler olarak sıralanabilir (Baykara, 2012).

Türkiye’de 2023 yılı itibarıyla Albaraka Türk Katılım Bankası A.Ş., Türkiye Emlak Katılım Bankası A.Ş., Hayat Finans Katılım Bankası A.Ş., Kuveyt Türk Katılım Bankası A.Ş., T.O.M. Katılım Bankası A.Ş., Türkiye Finans Katılım Bankası A.Ş., Vakıf Katılım Bankası A.Ş., Ziraat Katılım Bankası A.Ş. olmak üzere sekiz katılım bankası bulunmaktadır. Bu bankalar kuruluş yıllarıyla birlikte Tablo 1’de verilmiştir.

Tablo 1. Tablo Başlığı

Yıl	Banka Adı
1984	Albaraka Türk Katılım Bankası A.Ş.
1989	Kuveyt Türk Katılım Bankası A.Ş.
2005	Türkiye Finans Katılım Bankası A.Ş.
2014	Ziraat Katılım Bankası A.Ş.
2015	Vakıf Katılım Bankası A.Ş.
2019	Türkiye Emlak Katılım Bankası A.Ş.
2023	Hayat Finans Katılım Bankası A.Ş.
2023	T.O.M. Katılım Bankası A.Ş.

Tablo 1’den de görüldüğü üzere ülkemizde kurulan ilk katılım bankası Albaraka Türk Katılım Bankası A.Ş.’dir. Hayat Finans Katılım Bankası A.Ş.ve T.O.M. Katılım Bankası A.Ş. ise Mart 2023’te faaliyet iznini almış olup henüz hizmet vermeye başlamamışlardır.

Katılım bankalarının Türk bankacılık sektörüne girmesindeki ana sebep ve amaçlar şu şekilde sıralanabilir(Aras & Öztürk, 2011):

- Faizden dolayı diğer bankalara gitmeyen atıl fonları reel ekonomiye aktarmak,
- Türkiye’nin İslami finansman tekniklerini kullanan ülkelerle ilişkilerini iyileştirmek,
- Petrol zengini olan ülkelere Türkiye’ye fon girişini sağlamaktır.

Faiz getirisi yerine kâr payı getirisi sağlayan katılım bankaları, diğer bankaların ekonomiye kazandıramadıkları tasarruf tutarlarını, doğrudan reel ekonomiye kazandırmaları bakımından bir önem teşkil etmektedir. Bu çalışmada sektörde faaliyette bulunan 5 katılım bankasının 2016-2020 yılları arasındaki toplam faktör verimlilik düzeylerindeki değişimi ölçmek için verimlilik analizinde en çok başvurulan yöntem olan Malmquist Toplam Faktör Verimliliği Endeksi kullanılmıştır.

Malmquist Toplam Faktör Verimliliği Endeksi

Malmquist Toplam Faktör Verimliliği (MTFV) 1953 yılında Malmquist tarafından ortaya atılmıştır. Daha sonra Caves, Christensen & Diewert (1982) tarafından yapılan katkılarla ve endeks olarak geliştirilmiştir. Verimlilik analizlerindeki değişimi incelemeye sıklıkla

kullanılan yöntemlerden olan MTFV endeksi uzaklık fonksiyonu kullanarak iki gözlemin toplam faktör verimliliğindeki değişmeyi ortak bir teknolojiye olan uzaklıkların oranı olarak ölçen bir metottur (Akhisar & Tezergil, 2014).

Etkinlikte meydana gelen değişmeyi bir bütün olarak değerlendiren MTFV endeksi bir üretim sürecinin bitiminde meydana gelen çıktılar ve üretimde kullanılan girdiler oranını göstermektedir. Buna göre girdi birimi başına daha fazla çıktı üreten bir firmanın daha üretken olduğu söylenebilir (Murray, 2016; Aysin & Çalmaşur, 2022).

İki firma ya da bir firmanın iki zaman periyodu arasındaki verimlilik değişimini ifade eden ve girdi ve çıktı odaklı olarak hesaplanabilen MTFV, verimlilik farklarının nedenini; teknik etkinlikteki ve teknolojiadaki değişmeye bağlamaktadır (Färe & ark., 1994).

Teknik etkinlikteki değişme ve teknolojik değişme; toplam faktör verimliliğindeki değişimin ana alt unsurlarını meydana getirmektedir. MTFV endeksi bu iki değişim değerinin çarpımı ile elde edilmektedir (Kök & Şimşek, 2006). Bu endeks ile dönemler itibariyle teknik etkinlikteki değişme ve teknolojik değişme araştırılmaktadır.

MTFV endeksinde teknik etkinlikteki değişme; saf teknik etkinlikteki değişme ve ölçek etkinliğindeki değişmeden kaynaklanmaktadır (Flokou, Aletras & Niakas, 2017). Teknik etkinlik değişimi; ölçek etkinliğindeki değişme ile saf teknik etkinlikteki değişimin çarpımından elde edilmektedir. Ölçek etkinliğindeki değişim, karar biriminin kendine uygun ölçekte çalışıp çalışmadığının başka bir ifadeyle optimum ölçekte üretim yapıp yapılmadığının göstergesidir. Saf teknik değişimi ise yönetsel etkinliği temsil etmektedir. Teknolojik etkinlik, üretim sınırının yer değiştirmesi ve aynı girdiyle elde edilen çıktılardaki değişimin yönünü incelemeye olanak verir (Lorcu, 2010).

Teknik etkinlikteki değişme, optimum üretim sınırını yakalama etkisi, teknolojik değişme ise üretim sınırları eğrisinin kayması anlamına gelen sınır etkisi veya yenilik olarak ifade edilmektedir (Deliktaş, 2002; Mahadevan, 2002). Çıktıya göre uzaklık fonksiyonu D_0 Eşitlik 1 ile ifade edilmektedir. Burada S ; x ile üretilebilecek mümkün y 'lerin kümesini göstermektedir. $M_0^t(x^{t+1}, y^{t+1}, x^t, y^t)$ ve $M_0^{t+1}(x^{t+1}, y^{t+1}, x^t, y^t)$ sırasıyla t ve $t+1$ dönemdeki verimlilikleri ölçen malmquist endeksleri olmak üzere; t dönemi ve bunu izleyen $t+1$ dönemi arasındaki çıktıya göre MTFV değişim endeksi söz konusu iki malmquist endeksinin geometrik ortalamasına göre Eşitlik 2'deki gibi hesaplanmaktadır (Färe & ark., 1994):

$$D_0^t(x^t, y^t) = \inf \{ \theta : (y^t / \theta) \in S^t \}, \quad t = 1, \dots, T$$

Eşitlik 1.

$$M_0(x^{t+1}, y^{t+1}, x^t, y^t) = [M_0^t(x^{t+1}, y^{t+1}, x^t, y^t) \times M_0^{t+1}(x^{t+1}, y^{t+1}, x^t, y^t)]^{\frac{1}{2}}$$

$$= \sqrt{\frac{D_0^t(x^{t+1}, y^{t+1})}{D_0^t(x^t, y^t)} \times \frac{D_0^{t+1}(x^{t+1}, y^{t+1})}{D_0^{t+1}(x^t, y^t)}}$$

Eşitlik 2.

Bu eşitlik aynı şekilde Eşitlik 3'teki gibi de ifade edilebilir. MTFV endeksinin teknik etkinlikteki değişmeye ve teknolojik değişmeye ayrıştırılması her iki faktörün toplam faktör verimliliğine olan katkısını belirlememize yardımcı olmaktadır. Eşitlik 3'deki denklem iki kısma ayrıldığında Teknik etkinlikteki değişme ve teknolojik değişme birbirlerinden bağımsız olarak sırasıyla Eşitlik 4 ve Eşitlik 5 gösterildiği gibi hesaplanabilir (Rezitis, 2006). Eşitliklerde TED teknik etkinlikteki değişmeyi, TD ise teknolojiadaki değişmeye karşılık gelmektedir.

$$M_0(x^{t+1}, y^{t+1}, x^t, y^t) = \frac{D_0^{t+1}(x^{t+1}, y^{t+1})}{D_0^t(x^t, y^t)} \times \left[\frac{D_0^t(x^{t+1}, y^{t+1})}{D_0^{t+1}(x^{t+1}, y^{t+1})} \times \frac{D_0^t(x^t, y^t)}{D_0^{t+1}(x^t, y^t)} \right]^{\frac{1}{2}}$$

Eşitlik 3.

$$TED = \frac{D_0^{t+1}(x^{t+1}, y^{t+1})}{D_0^t(x^t, y^t)}$$

Eşitlik 4.

$$TD = \left[\frac{D_0^t(x^{t+1}, y^{t+1})}{D_0^{t+1}(x^{t+1}, y^{t+1})} \times \frac{D_0^t(x^t, y^t)}{D_0^{t+1}(x^t, y^t)} \right]^{\frac{1}{2}}$$

Eşitlik 5.

Hesaplamalar sonucu elde edilen MTFV endeks değerine göre karar birimlerinin performans ve verimlilik değişimleri yorumlanabilir. M_0 endeksinin 1'den büyük olması, toplam faktör verimliliğinin t döneminden t+1 dönemine arttığını, bu değer 1'den küçük olması, toplam faktör verimliliğinin t döneminden t+1 dönemine düştüğünü temsil etmektedir (Deliktaş, 2002).

İlgili literatür incelendiğinde sağlık, otomotiv, imalat, sigortacılık, banka, tekstil gibi farklı sektörlerde etkinlik ve verimliliği inceleyen bir çok çalışmanın olduğu görülmektedir. Bu çalışmaların büyük çoğunluğunda etkinlik incelemelerinde Veri Zarflama Analizi'nin (VZA); verimlilik hesabında ise MTFV endeksinin kullanıldığı söylenebilir. Çalışmalardan bazılarında bu bölümde yer vermiştir.

Mansor & Radam (2000) çalışmalarında parametrik olmayan Malmquist Endeks Yaklaşımını kullanarak Malezya'daki 1987-1997 dönemlerinde faaliyette olan on iki hayat sigortası şirketinin üretkenlik ve verimlilik performansı incelemiştir. Hwang & Chang (2003) çalışmalarında 1994-1998 yılları için Tayvan'da uluslararası otel işletmesinin yönetim performans değerlendirmesinde VZA kullanmışlardır. Çalışma sonuçlarından bağımsız otellere nazaran zincir otellerin daha verimli olduğu tespit edilmiştir. Dinçer (2008) çalışmasında İMKB'de imalat sektöründe olan otuz bir işletmenin 2005-2006 dönemlerine ait etkinlik değişimlerini VZA ve MTFV endeksi kullanarak incelemiştir. MTFV endeksi sonuçları incelendiğinde, 2006 yılında 2005 yılına göre ortalama %3,3 artış gösterdiği görülmüştür. Özdemir & Düzgün (2009) çalışmalarında Türkiye'deki otomotiv sektörüne dâhil olup üretimden satışlara göre ilk 500 işletme arasında olan firmaların etkinliklerini sermaye yapılarına göre analiz etmişlerdir. Çalışma sonucunda araştırmaya dâhil olan firmaların büyük bir bölümünün etkisiz çalıştığı tespit edilmiştir.

Benli (2012), çalışmasında 2007-2010 yılları için Türkiye'nin bazı bölgelerinde yer alan illerin toplam faktör verimliliklerindeki ve bileşenlerindeki değişimleri incelemiştir. Çalışmada etkinlik ve verimliliğin ölçülmesinde VZA ve MTFV kullanılmıştır. Çıktı olarak toplam tesis geliş sayısı ve geceleme sayısı; girdi olarak ise toplam yatak kapasitesi ele alınmıştır. Akyüz, Yıldız & Kaya, (2013) çalışmalarında MTFV endeksini kullanarak Borsa İstanbul (BIST)'te işlem gören on bir mevduat bankasının 2007-2011 yıllarındaki verimliliğini incelemiştir. Mevduat, öz sermaye, faiz giderleri girdi değişkenleri; net kâr ve faiz gelirlerinin çıktı değişkenleri olarak kullanıldığı çalışmanın sonucunda MTFV endeksinin 2008-2009 döneminde arttığı, diğer dönemlerde düşüş gösterdiği görülmüştür. Akhisar & Tezergil, (2014) Türk Sigorta sektöründe 2006-2010 yıllarında faaliyette bulunan sigorta şirketlerinin verimliliğini MTFV endeksini kullanarak hesaplamışlardır. Çalışma sonuçlarına göre ilgili dönemde verimliliğin yüksek olduğu şirketler ve en yüksek toplam faktör verimlilik artışına sahip şirketler ortaya çıkarılmıştır. Aysin & Çalmaşur (2022) çalışmalarında VZA ve MTFV endeksi kullanarak Türkiye elektrik dağıtım şirketlerin etkinlik ve verimliliklerini araştırmışlardır. Çalışmada girdi seti olarak personel sayısı ve hat uzunluğu değişkenleri; çıktı

seti olarak ise net tüketim ve abone sayısı değişkenleri kullanılmıştır. Elde edilen bulgulara göre en fazla faktör verimliliği artışı 2013-2014, düşüşü ise 2014-2015 döneminde tespit edilmiştir.

Literatürde bankacılık sektöründe etkinliği ve verimliliği inceleyen çalışmaların sayısı oldukça fazladır. Bu çalışmaların bir kısmına bu başlık altında değinilmiştir. Özgür (2008); 2001-2005 yılları arasında katılım bankalarının finansal etkinliğini ölçümlemeye yönelik yaptığı çalışmada VZA ve MTFV endeksini kullanmıştır. Çalışmada girdi değişkenleri olarak toplanan fonlar, personel giderleri, kâr payı giderleri; çıktı değişkeni olarak ise kullanılan fonlar ve kâr payı gelirleri kullanılmıştır. Elde edilen sonuçlara göre toplam faktör verimliliğinin etkinlik ile yakından ilişkili olduğu saptanmıştır. Zhang & Wang (2014), çalışmalarında VZA kullanarak son on yılda Çin finansal sektöründe yapılan reformların 2004-2011 yıllarında bankaların verimlilik ve etkinlikleri üzerindeki etkisini incelemişlerdir. MTFV endeksi ile yıllık verimlilikleri araştırmışlar ve sonuç olarak 4 büyükler denilen bankaların diğer ticari bankalardan; kamu bankalarının da özel bankalardan daha az etkin olduklarını tespit etmişlerdir. Algahtani, Mayes & Brown, (2017) çalışmalarında VZA ile GCC Bölgesi İslami bankaları ile konvansiyonel bankalarının etkinliklerini incelemişlerdir. Elde edilen sonuçlara göre İslami bankaların kriz sırasında söz konusu diğer bankalara nazaran uygun maliyetli çalıştıkları bulunmuştur. Bektaş & Seki (2018), 2010-2016 dönemlerinde Türk bankacılık sektöründe yer alan 3 katılım bankasının rekabet gücü performanslarını kendi aralarında ve 19 konvansiyonel banka ile karşılaştırarak ölçmek için VZA ve MTFV endeksi kullanmışlardır. Araştırma sonuçlarından katılım bankalarının diğer bankalara göre rekabet güçlerinde azalış yaşadığı ortaya çıkmıştır. Öner & Arıcı (2018) yaptıkları çalışmada 2012-2017 yılları arasında sürekli olarak faaliyet gösteren ticari bankaları ele almışlardır. Söz konusu bankaların etkinlik ve verimliliklerini VZA ve MTFV endeksi ile ölçmüşlerdir. Çalışmada girdi seti olarak şube sayısı, faiz giderleri ve faiz dışı giderler; çıktı seti olarak ise faiz gelirleri ile faiz dışı gelirler kullanılmıştır. Karaca, Ekşi, & Altemur (2019) çalışmalarında 2009-2016 yılları arasında Türkiye’de faaliyet gösteren 5 katılım bankasının etkinliğini VZA ile analiz etmişlerdir. Banka etkinliklerinin ve aktif büyüklüklerinin 2016 yılına doğru artış gösterdiği gözlemlenmiştir. Şahin & Özdemir (2020) çalışmalarında Türkiye’de faaliyet gösteren yirmi üç ticari bankanın 2005-2019 yıllarına ait etkinlik ve verimliliklerini VZA ve MTFV ile incelemişlerdir. Etkinlik sonuçlarından diğer banka türlerine göre yabancı sermayeli bankaların daha etkin olduğu tespit edilmiştir. MTFV değişimine göre ise incelenen bankalardan gerileme saptanmamıştır. Ertürkmen & Bolat (2020) çalışmalarında, 2010-2018 döneminde Türkiye’deki üç katılım bankası ile dokuz özel sermayeli konvansiyonel bankaların etkinlik ve performanslarını karşılaştırmak için VZA yöntemi ve MTFV endeksini kullanmışlardır. Elde edilen bulgulara göre katılım bankalarının hiçbiri ortalama değerinde yeterli etkin olmadığı, özel sermayeli mevduat bankalarının ise çoğunun yeterli etkinlik skoruna ulaşamadıkları saptanmıştır.

Uygulama

Faiz getirisi yerine kâr payı getirisi sağlayan katılım bankaları, diğer bankaların ekonomiye kazandırmadıkları tasarruf tutarlarını, doğrudan reel ekonomiye kazandırmaları bakımından bir önem teşkil etmektedir. Bu çalışmada sektörde faaliyette bulunan beş katılım bankasının 2016-2020 yılları arasındaki verimlilik düzeylerindeki değişimi ölçmek için verimlilik analizinde en çok başvurulan yöntem olan MTFV endeksi kullanılmıştır.

Çalışmaya Türkiye’de faaliyet gösteren katılım bankalarından 2016-2020 döneminde faaliyet gösteren Albaraka Türk Katılım Bankası A.Ş., Kuveyt Türk Katılım Bankası A.Ş., Türkiye Finans Katılım Bankası A.Ş., Vakıf Katılım Bankası A.Ş. ve Ziraat Katılım Bankası A.Ş. dahil edilmiştir. Çalışmada kullanılan veriler 2016-2020 dönemini kapsamakta olup, bankaların yayınladığı finansal tablolardan elde edilmiştir.

Sektörün hizmet sektöründe yer alması, kullandıkları girdi ve çıktı sayılarının fazla olması ve ana fonksiyonlarının tanımlanmasının zor olması gibi nedenlerden ötürü bankacılık

sektöründe; girdi ve çıktı değişkenlerinin seçilmesi aşamasında belirsizlik sorunu olabilmektedir (Ekren & Emiral, 2002; Atan, 2003). Bu çalışmada girdi ve çıktı değişkenleri belirlenirken literatürde bankacılık sektöründe yapılan etkinlik ve verimlilik çalışmalarından yararlanılmış ve katılım bankalarının yapısı göz önünde bulundurulmuştur. Çalışmada kullanılan girdi ve çıktı değişkenleri Tablo 2’de sunulmuştur.

Tablo 2. Çalışmada Kullanılan Değişkenler

Girdi Değişkenleri	Çıktı Değişkenleri
Toplam Aktif	Net Kar
Kâr Payı Giderleri	Kâr Payı Gelirleri
Toplam Öz kaynak	Toplanan Fonlar

Tablo 2’den de görüldüğü üzere net kar, kâr payı gelirleri ve toplanan fonlar çıktı değişkenleri; toplam aktif, kâr payı giderleri ve toplam öz kaynak ise girdi değişkenleri olarak belirlenmiştir.

Bulgular

Çalışma kapsamına alınan beş katılım bankası için beş yıllık (2016-2020) döneme ait teknik etkinlik değişimi (TED), teknolojik değişim (TD), saf etkinlik değişimi (SED), ölçek etkinlik değişimi (ÖED) ve toplam faktör verimlilik değişimi (TFVD) değerleri hesaplanmış ve Malmquist endeksleri tablolar halinde verilmiştir. Katılım bankalarının ortalama toplam faktör verimliliğindeki değişme ve bu değişimin kaynakları Tablo 3’te sunulmuştur.

Tablo 3. Dönemlere Göre Ortalama Toplam Faktör Verimliliklerindeki Değişme ve Bu Değişimin Kaynakları

Dönemler	TED	TD	SED	ÖED	TFVD
2016-2017	1.046	0.868	1.002	1.044	0.909
2017-2018	0.898	0.989	0.973	0.923	0.889
2018-2019	1.047	0.841	0.967	1.083	0.880
2019-2020	1.004	0.978	1.071	0.938	0.982
Ortalama	0.997	0.917	1.003	0.995	0.914

Tablo 3’ten de görüldüğü üzere teknik etkinlikteki değişim ve ölçek etkinlik değişiminin en yüksek olduğu dönem 2018-2019 dönemi olarak tespit edilmiştir. Bununla birlikte yine 2018-2019 döneminde teknolojik değişim beş yıllık dönemin en düşük değeri olarak gerçekleşmiştir. 2018-2019 dönemi; çalışmaya konu olan beş yıl içinde en yüksek teknik etkinlik değişimine sahip olmasına rağmen teknolojik değişimin düşük kalması nedeniyle toplam faktör verimliliğinde bir artışa neden olamadığı gibi söz konusu dönemde toplam faktör verimliliğinde bir düşüş gözlemlenmiştir. Katılım bankaları içinde en büyük toplam faktör verimliliği azalışı yıllık ortalama %12 ile 2018-2019 döneminde gerçekleşmiştir. Bu durum %15,9 ile teknolojik değişimdeki azalıştan kaynaklıdır. Yine bu dönemde ortalamalar açısından değerlendirildiğinde %0,3 oranında saf etkinlik değişiminde bir ilerleme görülmektedir. Yıllar itibarıyla 2017-2018 dönemi hariç diğer dönemlerde teknik etkinlik değişiminin pozitif olduğu görülmektedir. 2017-2018 döneminde teknik etkinlik %10,2 ile bir azalış yaşanmıştır. Bu

azalışın saf etkinlikteki ortalama %2,7 oranında azalış ve ölçek etkinlikteki ortalama %7,7 oranındaki azalıştan kaynaklandığı söylenebilir. Yine bu dönemde toplam faktör verimliliğinde yaşanan %11,1 oranındaki azalışın %1,1 ile teknolojik değişimden kaynaklandığı saptanmıştır. Genel olarak dönemler incelendiğinde toplam faktör verimliliğinde negatif yönde değişim kaydetmeyen yıl bulunmamaktadır.

Tablo 4’de bankalar itibarıyla toplam faktör verimliliğindeki değişme ve bu değişimin kaynakları sunulmuştur.

Tablo 4. Bankaların Malmquist Toplam Faktör Verimliliği Endeksi

Bankalar	TED	TD	SED	ÖED	TFVD
Albaraka Türk Katılım Bankası A.Ş.	1.068	1.024	1.068	1.000	1.094
Kuveyt Türk Katılım Bankası A.Ş.	0.925	1.053	1.000	0.925	0.974
Türkiye Finans Katılım Bankası A.Ş.	0.946	1.072	0.948	0.998	1.014
Vakıf Katılım Bankası A.Ş.	1.000	0.749	1.000	1.000	0.749
Ziraat Katılım Bankası A.Ş.	1.054	0.748	1.000	1.054	0.789
Ortalama	0.997	0.917	1.003	0.995	0.914

Tablo 4’e göre bankaların toplam faktör verimliliğindeki değişme endeksi için verimlilikte değişim göstermeyen banka bulunmamaktadır. Albaraka Türk Katılım Bankası A.Ş. ve Türkiye Finans Katılım Bankası A.Ş.’nin pozitif yönde sırasıyla %9,4 oranında ve %1,4 oranında artış gösterdiği tespit edilmiştir. Vakıf Katılım Bankası A.Ş., Ziraat Katılım Bankası A.Ş. ve Kuveyt Türk Katılım Bankası A.Ş. ise toplam faktör verimliliğinde sırasıyla %25,1, %21,1 ve %2,6 oranlarında azalış göstermişlerdir. Katılım bankaları tümüyle değerlendirildiğinde ortalama toplam faktör verimliliğinde %8,6 oranında bir azalış olduğu göze çarpmaktadır. Bu azalış %0,3 oranda teknik etkinlikteki ve %8,3 oranında teknolojik etkinlikteki azalıştan kaynaklanmaktadır. Yıllık ortalama %0,3 oranında olan teknik etkinlikteki azalışın kaynağı ise yıllık ortalama %0,3 oranında pozitif saf etkinlik değişimi ve %0,5 oranında olan negatif ölçek etkinlik değişimi ile açıklanabilir.

Genel olarak teknik etkinlikteki değişim endeksi incelendiğinde sırasıyla Albaraka Türk Katılım Bankası A.Ş. ve Ziraat Katılım Bankası A.Ş.’de ilerleme olduğu görülmektedir. Tüm bankalar arasında toplam faktör verimliliğindeki artışın %9,4 oranı ile en fazla olduğu Albaraka Türk Katılım Bankası A.Ş. ’de bu artışı %6,8 ile teknik etkinlikteki artış; %2,4 ile de teknolojik değişimdeki artışla açıklamak mümkündür. Albaraka Türk Katılım Bankası A.Ş. ’de %6,8 oranda pozitif yönde olan teknik etkinlik değişimi ise; bu bankada ölçek etkinliğinde herhangi bir değişim yaşanmadığından tümüyle saf etkinlikteki artışa bağlı olmuştur. Teknik etkinlikte durağan olan tek banka ise Vakıf Katılım Bankası A.Ş. olarak karşımıza çıkmaktadır. Tüm bankaların teknik etkinlik değişiminin genel ortalaması 0,997’dir.

Teknolojik etkinlikteki değişim incelendiğinde Vakıf Katılım Bankası A.Ş. ve Ziraat Katılım Bankası A.Ş.’de sırasıyla %25,1 ve %25,2 oranlarında gerileme yaşandığı gözlemlenmiştir. Teknolojik etkinlikte en yüksek ilerlemeye sahip banka ise Türkiye Finans Katılım Bankası A.Ş.’dir. Tüm bankaların teknolojik etkinlikte değişim genel ortalaması 0,917’dir.

Saf etkinlik değişimi incelendiğinde Türkiye Finans Katılım Bankası A.Ş. hariç diğer katılım bankalarında azalış göstermediği söylenebilir. Tüm bankaların saf etkinlikte genel ortalaması ise 1,003 olarak gerçekleşmiştir. Kuveyt Türk Katılım Bankası A.Ş. ve Ziraat

Katılım Bankası A.Ş.'nin saf etkinliklerinde deęişim olmadığı için bu bankaların teknik etkinliklerinde yaşanan sırasıyla negatif ve pozitif yönlü deęişimlerin en etkin üretim büyüklüğüne ulaşma derecesini gösteren ölçek etkinlik deęişiminden kaynaklandığı söylenebilir. Son olarak ölçek etkinlik deęişimi incelendiğinde ise; Albaraka Türk Katılım Bankası A.Ş. ve Vakıf Katılım Bankası A.Ş.'nin deęişim kaydetmediği söylenebilir.

Sonuç

Finans sektörü içinde payı büyük olan bankacılık sektörünün verimli çalışması ülkenin ekonomik gelişimi açısından önemlidir. Bu çalışmada Türk bankacılık sektöründe faaliyet gösteren faizsiz bankalar olarak bilinen katılım bankalarının 2016-2020 dönemlerine göre ortalama toplam faktör verimliliklerindeki deęişim ve bu deęişimin kaynakları incelenmiştir. Bu bağlamda çıktı deęişkenleri net kar, kâr payı gelirleri ve toplanan fonlar; girdi deęişkenleri ise toplam aktif, kâr payı giderleri ve toplam öz kaynak olarak belirlenmiştir.

Dönemlere göre toplam faktör verimliliğindeki deęişme endeksi bir bütün olarak ele alındığında verimlilikte ortalama %8,6 oranında bir azalış gerçekleştiği görülmektedir. Toplam faktör verimliliğindeki düşüşün en fazla olduğu dönem 2018-2019 dönemidir. Bu dönemde toplam faktör verimliliği %12 oranında bir azalış göstermiştir. Bu düşüş teknik etkinlik ve teknolojiye deęişmelerle açıklanabilir.

Bankalar itibarıyla ortalama toplam faktör verimliliğindeki deęişim ele alındığında %8,6 oranında bir düşüş olduğu tespit edilmiştir. Bu negatif yönlü deęişimin %0,3 oranda teknik etkinlikteki ve %8,3 oranında teknolojik etkinlikteki düşüşten kaynaklandığı söylenebilir. Teknik etkinlikte görülen %0,3 oranındaki azalışın kaynağı ise saf etkinlikteki %0,3 artışı ve ölçek etkinliğindeki %0,5 oranındaki azalıştır.

Sonuç olarak ülke ekonomisinin kalkınma ve büyümesinde aktif rol alan bankacılık sektörünün verimliliği önem arz etmektedir. Elde edilen sonuçlar farklı zaman dilimlerinde deęişiklik gösterebileceği için sonraki çalışmalarda farklı dönemlere göre ortalama toplam faktör verimliliğindeki deęişme ve bu deęişmenin kaynakları araştırılabilir. Ayrıca farklı girdi ve çıktı deęişkenlerini içeren veri setleri kullanılarak da deęerlendirmeler yapılabilir.

KAYNAKÇA

Akhisar, İ., & Tezergil, A. S. (2014). Malmquist toplam faktör verimlilik endeksi: Türk sigorta sektörü uygulaması. *Finansal Araştırmalar ve Çalışmalar Dergisi*, 5(10), 1-14.

Akyüz, Y., Yıldız, F., & Kaya, Z., (2013). Veri Zarflama Analizi (VZA) ve Malmquist Endeksi ile toplam faktör verimlilik ölçümü: BIST'te işlem gören mevduat bankaları üzerine bir uygulama. *Atatürk Üniversitesi İktisadi ve İdari Bilimler Dergisi*, 27(4), 110-130.

Algahtani, F.; Mayes, D. G. & Brown, K. (2017). Islamic bank efficiency compared to conventional banks during the global crisis in the GCC region. *Journal of International Financial Markets, Institutions and Money*, 51, 58-74.

Altan, M. (2001). *Fonksiyonlar ve işlemler açısından bankacılık*. İstanbul: Beta Yayıncılık.

Apostolik, R., & Donohue, C. (2015). Foundations of financial risk: An Overview of Financial Risk and Risk-Based Financial Regulation. John Wiley & Sons.

Aras, O. N., & Öztürk, M. (2011). Reel Ekonomiye katkıları bakımından katılım bankalarının kullandığı fonların analizi. *Ekonomi Bilimleri Dergisi*, 3(2), 167-179.

Arslan, E., & Bora, A. (2022). Türk bankacılık sektöründe faaliyette bulunan kalkınma ve yatırım bankalarının 2015–2020 dönemi performanslarının özkaynak karlılığı bileşenlerine göre incelenmesi. *Balkan Sosyal Bilimler Dergisi*, 11(21), 27-40.

Atan, M. (2003). Türkiye bankacılık sektöründe veri zarflama analizi ile bilançoya dayalı mali etkinlik ve verimlilik analiz. *Ekonomik Yaklaşım*, 14(48), 71-86.

Aysin, M. E., & Çalmaşur, G. (2021). Türk bankacılık sektöründe piyasa yapısı ve rekabet. *Anadolu Üniversitesi Sosyal Bilimler Dergisi*, 21(4), 1127-1146.

Aysin, M. E., & Çalmaşur, G. (2022). Türkiye elektrik dağıtım şirketlerinin etkinlik ve verimlilik analizi. *Verimlilik Dergisi*, 3, 427-440.

Baykara, H. V. (2012). *Katılım bankalarında etkinlik ve verimlilik analizi* (Yüksek Lisans Tezi). Gaziosmanpaşa Sosyal Bilimler Enstitüsü, Tokat.

Bektaş, S., & Seki, İ. (2018). Türk bankacılık sistemindeki katılım bankaları ile mevduat bankalarının rekabet gücü bakımından karşılaştırılması. *Journal of Management and Economics Research*, 16(4), 197-215.

Benli, Y. K. (2012). Veri Zarflama Analizi (VZA) ve Malmquist Toplam Faktör Verimliliği (TFV): Konaklama İşletmelerinde Bir Uygulama. *Ege Akademik Bakış*, 12(3), 369.

Caves, D. W., Christensen, L. R., & Diewert, W. E. (1982). Multilateral comparisons of output, input, and productivity using superlative index numbers. *The economic journal*, 92(365), 73-86.

Deliktaş, E. (2002). Türkiye özel sektör imalat sanayiinde etkinlik ve toplam faktör verimliliği analizi. *ODTÜ Gelişim Dergisi*, 29(3-4), 247–284.

Diñçer, E. (2008). Veri zarflama analizinde Malmquist endeksiyle toplam faktör verimliliği değişiminin incelenmesi ve İMKB üzerine bir uygulama. *Marmara Üniversitesi İktisadi ve İdari Bilimler Dergisi*, 25(2), 825-846.

Doğan, İ. (2022). *Katılım bankalarının denetim standartlarına uyum düzeylerinin finansal performans üzerindeki etkisi* (Yüksek Lisans Tezi). Manisa Celal Bayar Üniversitesi Sosyal Bilimler Enstitüsü, Manisa.

Ekren, N., & Emiral, F. (2002). Türk bankacılık sistemindeki etkinlik analizi (veri zarflama analizi uygulaması). *Active Bankacılık ve Finans Dergisi*, 4(24), 6-27.

Ertürkmen, G., & Bolat, İ. (2020). Türkiye’deki özel sermayeli mevduat bankaları ile katılım bankalarının aktif kalitesi ve kârlılık oranlarının karşılaştırılması üzerine bir araştırma. *R&S-Research Studies Anatolia Journal*, 3(1), 19-36.

Esmer, Y., & Bağcı, H. (2016). Katılım bankalarında finansal performans analizi: Türkiye örneği-Financial performance analysis of participation banks: The case of Turkey. *Mehmet Akif Ersoy Üniversitesi Sosyal Bilimler Enstitüsü Dergisi*, 8(15), 17-30.

Färe, R., Grosskopf, S., Norris, M., & Zhang, Z. (1994). Productivity growth, technical progress, and efficiency change in industrialized countries. *The American Economic Review*, 84(1), 66-83.

Flokou, A., Aletras, V., & Niakas, D. (2017). A whindow-DEA based efficiency evaluation of the public hospital sector in Greece during the 5-year economic crisis. *PLoS ONE*, 12(5), 1–26.

Hammond, B. (1991). *Banks and politics in America: From the revolution to the Civil War*. NJ: Princeton University Press.

Hazar, A., & Babuşcu, Ş. (2019). *Bankacılığa giriş temel bankacılık bilgileri*. Ankara: Nobel Akademik Yayıncılık.

Hwang, S. N. & Chang, T.Y. (2003) Using data envelopment analysis to measure hotel managerial efficiency change in Taiwan. *Tourism Management*, 24(4), 357–369.

Karaca S.S., Ekşi İ. H. & Altemur N. (2019). Türkiye’deki katılım bankalarının etkinlik analizi. *Gümüşhane Üniversitesi Sosyal Bilimler Enstitüsü Elektronik Dergisi*, 10(2), 280-290.

Kılıç, E. K. (2020). Dünyada bankacılık tarihi ve krizleri: Türkiye’deki bankacılık Sektörü. *Uluslararası Finansal Ekonomi ve Bankacılık Uygulamaları Dergisi*, 1(1), 1-31.

Koç, S., Bağcı, A., & Işık, K. C. (2016). Kalkınma ve yatırım bankalarının performansları açısından değerlendirilmesi: Türkiye ölçeği (2002-2012). *Çankırı Karatekin Üniversitesi İktisadi ve İdari Bilimler Fakültesi Dergisi*, 6(1), 227-256.

Kök, R., & Şimşek, N. (Eylül, 2006). *Endüstri-içi dış ticaret, patentler ve uluslararası teknolojik yayılma*. Uluslararası Ekonomi Konferansı, Türkiye Ekonomi Kurumu, Ankara.

Lorcu, F. (2010). Malmquist Toplam Faktör Verimlilik Endeksi: Türk Otomotiv Sanayi uygulaması. *İstanbul Üniversitesi İşletme Fakültesi Dergisi*, 39(2), 276-289.

Mahadevan, R., (2002). A DEA approach to understanding the productivity growth of Malaysia’s manufacturing industries. *Asia Pasific Journal of Management*, 19, 587-600.

Mansor, A. & Radom, A.. (2000). Productivity and efficiency performance of the Malaysian life insurance industry. *Journal Ekonomi Malaysia*, 34, 93-105.

Murray, A. (2016). Partial versus total factor productivity measures: An assessment of their strengths and weaknesses. *International Productivity Monitor*, 31, 113-126.

Öçal, T. & Çolak Ö. F. (1988). *Para ve banka*. İmge Kitapevi, Ankara.

Öner, M., & Demirel Arıcı, N. (2018). Türk Bankacılık sektörünün etkinlik ve verimlilik analizi: 2012-2017 VZA ve Malmquist TFV endeksi uygulaması. *Bankacılar Dergisi*, 106(0), 18-36.

Özdemir, A. İ., & Düzgün, R. (2009). Türkiye’deki otomotiv firmalarının sermaye yapısına göre etkinlik analizi. *Atatürk Üniversitesi İktisadi ve İdari Bilimler Dergisi*, 23(1), 147-164.

Özgür, E. (2008). Katılım bankalarının finansal etkinliği. *Afyon Kocatepe Üniversitesi İktisadi ve İdari Bilimler Fakültesi Dergisi*, 10(1), 159-175.

Özulucan, A., & Deran, A. (2009). Katılım Bankacılığı ile Geleneksel Bankaların Bankacılık Hizmetleri ve Muhasebe Uygulamaları Açısından Karşılaştırılması. *Mustafa Kemal Üniversitesi Sosyal Bilimler Enstitüsü Dergisi*, 6(11), 85-108.

Şahin, F., & Özdemir, D. (2020). Ticari bankaların etkinliklerinin VZA ve Malmquist TFV endeksi ile incelenmesi. *Atatürk Üniversitesi İktisadi ve İdari Bilimler Dergisi*, 34(4), 1559-1580.

Şenel, C., & Şekeroğlu, S. (2019). Yatırım ve kalkınma bankalarının etkinliklerinin VZA yöntemiyle analizi ve Türk bankacılık sektöründe bir uygulama. *Third Sector Social Economic Review*, 54(1), 565-580.

Sümer, G. (2016). Türk bankacılık sektörünün tarihsel gelişimi ve AB bankacılık sektörü ile karşılaştırılması. *Gazi Üniversitesi İktisadi ve İdari Bilimler Fakültesi Dergisi*, 18(2), 485-508.

TCMB (2023). Genel Bakış 2023. (15/06/2023 tarihinde <https://www.tcmb.gov.tr/wps/wcm/connect/TR/TCMB+TR/Main+Menu/Banka+Hakkinda/Genel+Bakis> adresinden ulaşılmıştır).

Toraman, C., Ata H. A., & Buğan, M. F. (2015). Mevduat ve katılım bankalarının karşılaştırmalı performans analizi. *Cumhuriyet Üniversitesi İktisadi ve İdari Bilimler Dergisi*, 16(2), 301-310.

Yetiz, F. (2016). Bankacılığın doğuşu ve türk bankacılık sistemi. *Niğde Üniversitesi İktisadi ve İdari Bilimler Fakültesi Dergisi*, 9(2), 107-117.

Zhang, X. T., & Wang, Y. (2014). Production efficiency of Chinese banks: a revisit. *Managerial Finance*, 40(10), 969-986.

Türkiye’de Sulama Organizasyonları Ve Desteklenen Sulama Sistemleri

Samet EĞİLMEZ¹
Harun KAMAN²

Giriş

Türkiye’de 2021 yılı itibarıyla kullanılabilir su kaynaklarının %77’si tarım sektöründe sulama amaçlı kullanılmaktadır (Anonim, 2022). Sektörel su kullanımında suyun en çok tarımda kullanılması etkin su kullanımını sağlayan araç ve tekniklerin kullanımını gerektirmektedir. Su tasarrufu tarım sektöründe suyun etkin kullanılması yoluyla mümkün hale gelmektedir. Tarımda mevcut su kullanımı azaltılmadığı takdirde Türkiye’de su kıtlığının bir su krizine dönüşme olasılığı yüksek olacaktır (Kaman & ark., 2010; Çakmak & ark., 2008).

Diğer yandan tarımsal sulama, yalnızca Türkiye’nin sınırlı su kaynaklarının kullanımı olarak ele alınmamalıdır. Aynı zamanda sulama işletmelerin verim ve gelirlerini etkileyen önemli bir faktördür. Özellikle, Türkiye’de ortalama işletme arazi büyüklüğünün 61 da olması ve tarım işletmelerinin genellikle küçük ölçekli aile işletmelerinden oluşması üretimde alınan kararlarda ekonomik ve sosyal yapıların etkisini ortaya koymaktadır.

Arazi kullanımına göre Türkiye’de sulanan ve sulanmayan alan yüzdelere bakıldığında 2006 yılında toplam arazinin %24.1’lik kısmı sulanmaktayken 2016’da 7.3’lük artışla %31.4’lük kısmı sulanmaktadır (TÜİK, 2008 & TÜİK, 2018).

Ancak son yıllarda nüfus, kentleşme ve sanayileşmenin hızla artması suya olan talebi de artırarak su kıtlığı sorununu daha fazla öne çıkarmaktadır. İklim değişikliğinin su kaynakları üzerinde artan baskısı da sınırlı tatlı su kaynaklarının korunması ve doğru yönetimini gerektirmektedir.

Türkiye sulama randımanının istenilen seviyelerde olmadığı bilinmektedir. Sulama randımanını artırmak için özellikle suyun iletiminde kullanılan kapalı sulama sistemlerinin oldukça etkili olduğu bilinmektedir. Bunun yanında atıl ve kullanılmayacak durumda çok sayıda klasik sulama şebekesi unsuru bulunmaktadır. Kapalı su iletim ve dağıtım sistemlerinin giderek yaygınlaşmasıyla klasik yapıda olan, kullanılmayan klasik sulama şebekesi unsurlarının modern sulama sistemlerinde kullanılmasına imkân veren dönüşümünün planlanması yapılmalıdır. Son yıllarda gerek büyük gerekse küçük ölçekli sulama projelerinde de kapalı sulama sistemlerin yaygınlaştığı görülmektedir.

Bodur kiraz bahçelerinde damla sulama ve ile mikro yağmurlama sulama yöntemlerinin yatırım ve işletme masrafları yönünden kıyaslandığı bir araştırmada; araştırmacı enerji masraflarını işletme basıncının düşük olması sebebiyle mikro yağmurlamaya nazaran daha az bulunmuştur (Gültaş & Erdem, 2007).

Yine Hindistan Maharaştra eyaletinde yapılan benzer bir çalışmada toprak altı damla sulama ve mikro yağmurlama sulama sistemleri kullanılarak farklı sulama seviyelerinde lahananın bitkisinin performansı araştırılmıştır. Araştırmacılar çalışma sonucunda lahananın mikro yağmurlama sistemi ile damla sulamaya göre daha iyi performans sağladığını bildirmişlerdir. Ayrıca mikro yağmurlama sulama yöntemindeki büyümeye ve verime katkıda bulunan bütün

¹ Ziraat Yüksek Mühendisi, Akdeniz Üniversitesi

² Prof. Dr. , Akdeniz Üniversitesi

karakterlerin, damla sulamaya nazaran önemli ölçüde üstün olduğunu vurgulamışlardır (Shinde & ark., 2021).

Mersin Tarsus'ta çeltik bitkisinde farklı sulama yöntem ve uygulamalarının klorofil içeriği üzerine etkisinin araştırıldığı çalışmada yüzey üstü ve yüzey altı damla sulama sistemleri ile aerobik pirinç üretiminin Akdeniz iklim koşulları etkili ve güvenilir olduğu değerlendirilmiştir (Bozkurt Çolak & ark., 2022)

Su Kaynakları Potansiyeli ve Sulanabilir Alan Miktarı

Türkiye nüfusu 2022 yılı itibarıyla 85 milyon 279 bin 553 kişidir (TÜİK, 2023). 2030 yılı için ise nüfus 100 milyon olarak öngörülerek kişi başına düşen yıllık kullanılabilir su miktarı yaklaşık 1120 m³'e düşeceği hesaplanmıştır. Böylece 2030'da kişi başına yıllık su miktarının, 2000'e göre %32.2, 2009'a göre %27.5, 2020 yılına göre ise %16.8 azalacağı öngörülmektedir (Kayaer & Çiftçi, 2018; DSİ).

Tablo 1'de görüldüğü gibi su %77 ile (44 milyar m³) en çok sulama suyu olarak tarımda harcanmaktadır.

Tablo 1. Türkiye'nin Toprak ve Su Kaynakları Verileri (DSİ, 2023)

Yüzölçümü	78 milyon ha
Mevcut tarım arazisi	24 milyon ha
Mevcut su potansiyeli ile sulanabilir arazi	8.5 milyon ha
Sulamaya açılan alan (2019)	6.65 milyon ha
Toplam kullanılabilir su (net)	112 milyar m ³
Sulama suyu	44 milyar m ³
İçme-Kullanma ve Sanayi Suyu	13 milyar m ³
Toplam kullanılan su	57 milyar m ³

Türkiye'de sulama organizasyonları

Türkiye'de sulama organizasyonları DSİ, sulama birlikleri, sulama kooperatifleri, belediyeler halk sulamaları olarak söylenebilir.

DSİ: Türkiye'de sulama yatırımlarında bulunan özel bütçeli bir kamu kurumu olan DSİ su miktarının ölçülmesi ve su kalitesinin izlenmesi, arazi toplulaştırma hizmetleri, baraj yapımı, taşkın ve depolama tesisleri kurma gibi birçok görevi yürütmektedir. Sulama tesislerinin faydalananlara devri çalışmaları kapsamında; 31.12.2022 tarihi itibarıyla yaklaşık 2.9 milyon ha (net) alana hizmet eden tesisin işletme ve bakım hizmetleri, sulama birliği, sulama kooperatifi, belediye, köy tüzel kişiliği vb. kuruluşlara DSİ tarafından devredilmiştir (DSİ, 2022).

Tablo 2: DSİ'ce Geliştirilen Sulama Tesislerinin Devir Durumu (Anonim, 2021)

Kurum-Kuruluş	Kurum-Kuruluş sayısı (adet)	Devredilen alan (bin ha)
Sulama birliği	193	2214
Kooperatif (YÜS)	299	153
Belediye	146	150
Köy Tüzel Kişiliği	180	35
Diğer	21	24
Toplam	839	2577

DSİ tarafından 2020 yılı başı itibarıyla 1151 sulama tesisinin işletme, bakım ve yönetim sorumluluğu, 1366 sulama tesisi ünitesi halinde 839 su kullanıcısı teşkilata devredilmiştir. Devri gerçekleşen teşkilatların %23'ü sulama birliğine ait gibi görünse de devredilen sulama sahasının yaklaşık %86'sı sulama birliklerine devredilmiştir. Sulama birliklerinin kurum ve

kuruluşlara devredilen alan dağılımındaki payı sulamada görevli bir örgüt olarak önemini göstermektedir.

Günümüzde DSİ'nin sorumlu olduğu arazi toplulaştırması proje çalışmaları devam etmektedir. 1961-2021 yıllarını kapsayan dönemde DSİ ve geçmişte toplulaştırmadan sorumlu kurumlar tarafından toplam 66 ilde 6 milyon ha toplulaştırma yapılmıştır. İl bazında ise en büyük arazi toplulaştırması hizmeti %15.8 ile Şanlıurfa'da gerçekleşmiştir. Şanlıurfa'yı %11.1 ile Diyarbakır ve %10.9 ile Konya takip etmektedir (Tablo, 3).

Tablo 3. Arazi Topplulaştırma Hizmetlerinde Önde Gelen İller (DSİ)

İl adı	1961-2021 (bin ha)	Yüzde (%)
Şanlıurfa	950	15.8
Diyarbakır	673	11.1
Konya	655	10.9
Ankara	245	4.1
Karaman	204	3.4
Malatya	201	3.3
Aksaray	194	3.2
Gaziantep	165	2.7
Eskişehir	162	2.7
Edirne	152	2.5
Adana	147	2.4
Niğde	128	2.1
Yozgat	109	1.8
Diğer	2037	34.0
Toplam	6022	100.0

Sulama Birlikleri: Türkiye'de hakkında bilgi bulunabilen ilk sulama birliği Korkuteli Sulama Birliği'dir. Korkuteli Deresi'nden sulama yapan iki mahalle sakinlerinin anlaşmazlıkları sonucunda Kaymakamlık ve Jandarmanın zorlamasıyla 6 mahalle, 2 köy ve yörenin ileri gelen bahçe sahipleri tarafından kurulmuştur (Aydoğdu & ark., 2015).

Günümüzde ise sulama birliğinin kurulması için Bakanlar Kurulu düzeyinde bir onay gerekmektedir. Bu örgütler genelde büyük bir alanda birçok ilçe ve mahalleyi kapsayacak şekilde hizmet sağlayabilmektedir. Mevcut durumda 384 sulama birliği var iken, 7139 Sayılı Kanun'un 51. maddesi ile 6172 Sayılı Kanun'a eklenen ek madde (1)'in 8 inci fıkrası sulama birliklerinin birleştirilmesine imkân tanınması ile birleştirme sonucunda 197 sulama birliği olarak yapılandırılmıştır (Anonim, 2021).

Türkiye'de su kısıtı illerden olan Konya, Karaman ve Aksaray'da yer alan bazı sulama birlikleri kapasite verilerine bakıldığında farklı yerleşim yerlerinde büyük alanlarda hizmet verdiği görülmektedir.(Tablo, 4).

Tablo 4. Bazı Sulama Birliklerinin Kapasite Verileri

Sulama birliği adı	Üye sayısı (adet)	Hizmet verilen yerleşim yerleri	Toplam sulama alanı (ha)
Ova Sul. Bir.	5101	48 mahalle	72298
Çumra Sul. Bir.	6500	21 mahalle	34638
Karaman Ovası Sul. Bir.	7415	5 mahalle ve 29 köy	31840
Aksaray Ulurmak Sul. Bir.	1014	TİGEM sahası ile birlikte, 4 mahalle, 4 belediye ve 3 köy	20000
İvriz Sol Sahil ve Yıldızlı Sul. Bir.	3436	34 mahalle	12542

Sulama Kooperatifleri: Yer altı suyu, gölet gibi su kaynaklarını kullanarak sulama suyunu tarımsal üretimde kullanmak temin etmek isteyen üreticilerin bir araya gelerek kurdukları demokratik, katılımcı, ekonomik ve sosyal amaçlı örgütlerdir. Bu örgütlerde kar amacı bulunmamaktadır (Akçay, 2016).

İdari yönetim açısından genelde, tek bir yerleşim birimi sınırları içerisinde kalan alanlarda hizmet etmektedirler. 1163 sayılı Kooperatifler Kanunu ve Ana Sözleşmelerinde yer alan hükümlere göre faaliyetlerini yürüten sulama kooperatiflerinin, kuruluşu, idari, mali ve teknik denetimlerinden T.C. Tarım ve Orman Bakanlığı tarafından gerçekleştirilmektedir. Ayrıca Türkiye’de mevcut sulama organizasyon ve yönetiminde, sulama birliklerinden sonra oransal olarak ikinci sırada bulunan bu örgütlerin ne kadar etkin çalıştığının belirlenmesi önem taşımaktadır. (Anonim, 2021).

Türkiye’de toplam 2500’e yakın sulama kooperatifi bulunmaktadır. Sulama kooperatiflerinde sulanan alanların %28’i yüzey sulama, %36’sı damla sulama ve %36’sı da yağmurlama sulama yöntemiyle sulanmaktadır. Kooperatif ve halk sulamalarının izlenmesi tam olarak yapılamadığı için bu sulamalara yönelik veri eksikliği bulunması tarımsal sulama konusunda bütüncül bir değerlendirme yapılmasını güçleştirmektedir (Anonim, 2021).

Belediyeler: Belde sakinlerinin mahallî müşterek nitelikteki ihtiyaçlarını karşılamak üzere kurulan ve karar organı seçmenler tarafından seçilerek oluşturulan, idarî ve malî özerkliğe sahip kamu tüzel kişiliğine dahil olan ve 5393 sayılı Belediyeler Kanununa tabi olan yerel yönetim kuruluşları olan belediyeler, tarım arazilerinin sulama suyu ihtiyacının karşılanması için gerekli olan mahalli müşterek her türlü açık ve kapalı sulama tesislerinin etüt, planlama, proje çalışmaları ile inşaatlarını yapmak veya yaptırmak, işletmek veya işletmekle sorumludurlar (Anonim, 2021).

Halk sulamaları: Sulayıcıların çok önemli bir kısmı bu grupta yer almaktadır. Sulama ile ilgili periyodik olarak sulama işinde çalışan tüm şahıslara gerekli eğitimlerin verilmesi önem taşımaktadır. Tatlı su kaynaklarının korunması ve sürdürülebilir bir sulu tarım kapsamında bu kişilere ait veriler düzenli olarak takip edilmelidir.

Türkiye’de desteklenen sulama sistemleri

25 Şubat 2021 tarihli 31406 sayılı Resmi Gazete’de yayımlanarak yürürlüğe giren, Kırsal Kalkınma Destekleri Kapsamında Bireysel Sulama Sistemlerinin Desteklenmesi Hakkındaki 2021/7 sayılı Tebliğ kapsamında yatırım konuları aşağıda maddeler halinde sıralanmıştır.

- Tarla içi damla sulama sistemi kurulması,
- Tarla içi yüzey altı damla sulama sistemi kurulması,
- Tarla içi yağmurlama sulama sistemi kurulması,
- Tarla içi mikro yağmurlama sulama sistemi kurulması,
- Lineer veya Center Pivot sulama sistemi kurulması,
- Tamburlu sulama sistemi kurulması,
- Güneş enerjili sulama sistemi kurulması,

Tarla İçi Üstü Damla Sulama Sistemi: Tarla içi damla sulama sistemi; örtüaltı üretimde, çilek ve meyve ağaçlarının sulamasında yaygın olarak kullanılmaktadır. Ayrıca mısır, patates, ayçiçeği gibi tarla bitkilerinin sulanmasında kullanılmaktadır. Bu sistem yağmurlama sistemine nazaran işgücünden tasarruf sağlayarak, eğimli arazilerde kullanılabilir. Ayrıca kapalı bir sulama sistemi olmasından dolayı buharlaşma kaybı az, sulama randımanı yüksektir. Sulama randımanı yaklaşık olarak %85 olarak hesaplanmıştır (Anonim, 2023).

Türkiye’de damla sulama sisteminin kullanımına bakıldığında 2003 yılında 124 bin adet olan damla sulama tesisi sayısı 2022 yılı itibarıyla 589 bin adete yükselmiştir. Aynı yıl itibarıyla Antalya yaklaşık 140 bin tesis varlığı ile il bazında birinci sırada yer almaktadır. Antalya’yı

yaklaşık 72 bin tesis ile Mersin, 48 bin tesis ile Bursa, 34 bin tesis ile Manisa ve 30 bin tesis ile Konya takip etmektedir (Tablo, 5).

Tablo 5. Damla Sulama Kullanımında Önde Gelen İller (TÜİK, 2022)

İller	2022'deki tesis sayısı (bin adet)	Yüzdesi (%)
Antalya	140	23.8
Mersin	72	12.2
Bursa	48	8.1
Manisa	34	5.8
Konya	30	5.1
Diğer	265	45.0
Toplam	589	100.0

Tarla İçi Yüzey Altı Damla Sulama Sistemi: Toprak altı damla sulama sistemi diye de adlandırılan bu sistemde lateraller toprak altına gömülü olduğu için toprak yüzeyinden meydana gelen buharlaşma, derine sızma ve yüzey akışı sonucundaki kayıplar azalmaktadır. Ayrıca homojen bir su dağılımı sağlanabilmekte, yabancı ot sorununun önüne geçilebilmekte, sulama randımanı %95'lerin üstüne çıkartılabilmektedir (Sündük, 2023).

Ayrıca önemli miktarda su tasarrufu sağlanırken verim ve ürün kalitesinde artış yakalanabilmektedir. İlk yatırım maliyeti tarla içi damla sulama sistemine göre yüksektir. Ancak kırsal kalkınma destekleri kapsamında toprak altı damla sulama sistemi 2018'de yatırım konularına eklenmiştir. Tüm şartlar uygun bir olsa bile sistem basınçlı bir sulama sistemi olduğu için ilk kurulum maliyeti açısından tarla içi damla sulama sistemine göre yüksektir. Maliyetin en büyük kısmını lateral borular oluşturmaktadır. İnce lateraller tercih edildiği takdirde kurulum maliyeti düşmektedir. Ancak, maliyet ile boru ömrü arasındaki istenilen denge bozulmaktadır. Bununla birlikte boruların kullanım ömrü, kullanıcıya göre değişmektedir. Sistemin ilk yatırım maliyetini daha kısa sürede karşılayabilmesi bazı faktörlere bağlı olarak değişmektedir.

Bu faktörlerden en önemlileri;

- Ekilecek olan ürünün çok yıllık olup olmadığı,
- Su kaynağı ile arazi arasındaki kot farkı,
- Sistemin kurulacağı bölgenin konumudur.

Maliyetin aksine sistem kullanıcıya üstün avantajlar sağlamaktadır. Sulama suyu toprağın altından bitki kök bölgesine direkt olarak uygulanabildiği için tarla içi yüzey üstü damla sulama ve yağmurlama sulamaya kıyasla daha az su harcanarak, daha yüksek sulama randımanı sağlanmaktadır. Ayrıca enerji kayıpları da azaltılarak, gübreleme daha yararlı hale gelmektedir. Yabancı ot ve tarla faresi gibi sorunlar açısından da fayda sağlamaktadır. Türkiye'de pamuk, yonca, susam, şekerpancarı vb. bitkilerin sulanmasında kullanıldığı bilinmektedir.

Tarla İçi Yağmurlama Sulama Sistemi: En önemli ve yaygın olarak kullanılan bir diğer basınçlı sulama sistemidir. Türkiye'de damla sulamaya göre daha önce kullanılmaya başlanılmıştır. Yağmurlama sulama sisteminin yarı taşınabilir hareketli olarak kullanımı işgücünü artırmaktadır. Oysaki sabit yağmurlama sulama sistemi daha az işgücü gerektirse de maliyetten dolayı tercih edilmeyebilmektedir. Damla sulama ile kıyaslandığında işgücü gereksinimi artarken, sulama randımanı düşmektedir. Türkiye'de kullanımına bakıldığında 2003 yılında yaklaşık 188 bin adet olan yağmurlama tesisi sayısı 2022'de yaklaşık %64.4 artarak 309 bin adete yükselmiştir. Konya, Türkiye yağmurlama tesisi sayısı il bazında 2022 yılı itibarıyla yaklaşık 52 bin tesis ile birinci sırada bulunmaktadır (Tablo, 6).

Tablo 6'da görüldüğü gibi yağmurlama sulama sistemi kullanımında birinci sırada Konya bulunmaktadır. Konya'nın Türkiye buğday, arpa ve şeker pancarı üretiminde de ilk sırayı alması ve bu ürünlerin sulanmasında yağmurlama sulamanın yaygın olarak kullanılması

Konya'nın birinci sırayı almasına doğrudan etki etmektedir. Yağmurlama sulama sistemi sağladığı mikro klima etkisi ile bazı meyve bahçelerinde dona karşı önlem olarak da kullanılabilir.

Türkiye yağmurlama sulama sistemi kullanımında birinci sırada olan Konya'nın Çumra İlçesi 16 bin tesis ile yağmurlamanın en çok tercih edildiği ilçedir (Tablo, 7).

Tablo 6. Yağmurlama Sulama Kullanımında Önde Gelen İller (TÜİK, 2022)

İller	Tesis sayısı (bin adet)
Konya	52
Bursa	20
Eskişehir	17
Afyonkarahisar	17
Mersin	16
Diğer	187
Toplam	309

Tablo 7. Konya 'da Yağmurlama Sulama Kullanımında Önde Gelen İlçeler (TÜİK, 2022)

İlçe	Tesis Sayısı (bin adet)	Yağmurlama Tesisinin Kullanıldığı Bitkiler
Çumra	16	Buğday, arpa, ayçiçeği, fasulye, yonca, şekerpancarı
Çeltik	5	Buğday, arpa, ayçiçeği, şekerpancarı, yonca
Karapınar	4	Buğday, ayçiçeği, şekerpancarı
Akşehir	4	Buğday, arpa, ayçiçeği, şekerpancarı
Diğer	23	-
Toplam	52	-

Tarla İçi Mikro Yağmurlama Sulama Sistemi: Bu sistemde ince borular ile iletilen su, küçük yağmurlama başlıkları ile araziye püskürtülebilmektedir. Genel olarak 1.5-2.5 bar gibi düşük basınç altında bitki kök bölgesinde doğru miktarda su verilebilmektedir. Buharlaştırma, sızma ve yüzey akışında gerçekleşen kayıplar engellenerek toprak yavaş ve dengeli şekilde sulanabilmektedir. Başlık debileri başlık tipine ve özelliğine göre 30-350 L/h arasında değişmektedir (Demirel & Demir, 2013).

Lineer Sistem: Doğrusal olarak hareket eden robotik bir sulama sistemidir. Büyük tarım parsellerinin sulanmasında kullanılmaktadır. Sonuç olarak tahıl üretiminde yağmurlama sulama sistemi ön plana çıkarken, şekerpancarı, dane mısır ve silajlık mısırdaki doğrusal hareketli sulama sistemi karlılığı arttırmaktadır (Bayramoğlu & Ağızan, 2018)

Center Pivot Sistem: Dairesel olarak hareket edebilen robotik bir sulama sistemidir. Büyük tarım parsellerinin sulanmasında işgücü gereksinimi olmadığı için kolaylık sağlamaktadır. Ayrıca bitkileri birbirleri ardından istenilen debide sulamaya imkân sağlamakta, sistem ile sıvı gübre verilebilmektedir.

Güneş Enerjili Sulama Sistemi: Günümüzde tarımsal sulama masraflarında enerji giderlerinin önemli bir pay aldığı düşünüldüğünde güneş enerjili sulama sistemlerinin desteklenmesi önem arz etmektedir.

Ayrıca sistemlerin avantaj ve dezavantajlarının yanı sıra sürdürülebilir tarım alanlarının oluşturulması için doğa dostu olması da geleceğimiz açısından fayda sağlayacaktır. Gerçekleşen çalışmalarda tarımda karbon salınımının birincil kaynağının toprak işleme ve sulama işleri olduğu bildirilmektedir (Vurarak & ark., 2016).

Tamburlu Sistem: Tamburlu yağmurlama sulama sistemi hareketli bir yağmurlama sistemidir. Hortum uzunluğu 400 m ye kadar varabilmekte, işçi ihtiyacı azalmaktadır (Vurarak & ark., 2016).

Sonuç ve Öneriler

Büyük yatırımlar yapılarak gerçekleştirilen sulama projelerinin faydalanıcılara gerekli etkiyi sağlaması ve sürdürülebilir bir tarımsal üretim için, çiftçi-sulama birliği-kamu kurumları (DSİ, Tarım Müdürlükleri, Belediye vb.) arasındaki eşgüdüm ve bilgi akışı muhakkak yakalanmalıdır (Kırnak & ark., 2021).

Sulama yöntemlerinde su uygulama randımanları önemli ölçüde değişmektedir. Salma sulamada randıman yüksek iken toprak altı damla sulama gibi basınçlı sulama yönteminde oldukça yüksek randıman alınabilmektedir. Bu sebeple diğer faktörler hariç, su tasarrufu sağlayan yöntemlerin tercih edilmesi gerekmektedir. Türkiye’de tarım arazilerin sulanmasında son yıllarda basınçlı sulama sistemlerinin artmasıyla farklı yöntemlerin kullanımının yaygınlaşmaya başladığı söylenebilmektedir. Diğer yandan sulu tarım alanlarındaki artışın sınırlı tatlı su kaynaklarının kirlenmesine neden olabileceği ve risk teşkil ettiği unutulmamalıdır.

Çalışma kapsamında ilgili öneriler aşağıda maddeler halinde sıralanmıştır.

- Türkiye’nin ekonomik olarak sulanabilecek alan miktarı yeniden hesaplanmalı,
- Su kısıtı olan bölgelerde çok su tüketen bitkilerin üretimi azaltılmalı,
- Arazi toplulaştırma çalışmaları hızlı şekilde tamamlanmalı,
- Tarım sayımı yeniden yapılmalı,
- Kapsamlı bir su kanunu çıkarılmalı,
- Ruhsatsız yeni kuyuların açılması engellenmeli,
- Yer altı suyu gözlem ağı artırılmalı,
- Sulamadan dönen ve arıtılan suların tarımda kullanılmasına yönelik çalışmalar yapılmalı,
- AR-GE çalışmalarına verilen destek artırılmalı,
- Türkiye için kritik öneme sahip olan buğday, pamuk, mısır, şeker pancarı, fındık, kuru kayısının su ayak izleri güncel olarak hesaplanmalı,
- Alternatif olarak su hasadına önem verilmeli,
- Kuraklık riskine karşı yer altı barajlarının sayısı artırılmalıdır.

KAYNAKLAR

Akçay, S. (2016). Aydın İli sulama kooperatiflerinde su sağlama oranlarının belirlenmesi. *Tekirdağ Ziraat Fakültesi Dergisi*, 13 (2), 135-143.

Anonim, (2021). Tarım ve Orman Bakanlığı 1. Su Şûrası 2021. (23/05/2023 tarihinde <https://susurasi.tarimorman.gov.tr/Sayfa/Detay/1497> adresinden ulaşılmıştır).

Anonim, (2022). T.C. Çevre, Şehircilik ve İklim Değişikliği Bakanlığı. Çevresel göstergeler, su kullanımı. (23/05/2023 tarihinde <https://cevreselgostergeler.csb.gov.tr/su-kullanimi-i-85738> adresinden ulaşılmıştır).

Anonim, (2023). Sulama Yönetimi ve Bitki Su Tüketimi Hesaplama Sistemi (SUET). (23/05/2023 tarihinde <https://tagemsuet.tarimorman.gov.tr/pages/login> adresinden ulaşılmıştır).

Aydoğdu, M., Mancı, A. & Aydoğdu, M. (2015). Tarımsal su yönetiminde değişimler; sulama birlikleri, fiyatlandırma ve özelleştirme süreci. *Elektronik Sosyal Bilimler Dergisi*, 14 (52).

Bayramoğlu, Z., Ağızan S. (2018). 9. Uluslararası Su ve Çevre Kongresi SUÇEV (22-24 Mart 2018) 1082-1087, Bursa.

Bozkurt Çolak, Y., Gönen, E., Özfıdaner, M. & Baydar, A. (2022). Çeltikte farklı sulama yöntemlerinin klorofil içeriğine etkisi. *ÇOMÜ Ziraat Fakültesi Dergisi*, 10 (1), 45-54.

Çakmak, B., Yıldırım, M. & Aküzüm, T. (2008). Türkiye’de Tarımsal sulama yönetimi, sorunlar ve çözüm önerileri. *TMMOB 2. Su Politikaları Kongresi*. ss. 215-224.

Demirel, Ç. & Demir, V. (2013). Türkiye’de yaygın olarak kullanılan farklı tip mini yağmurlama sulama başlıklarının teknik özellikleri ve yapım farklılıkları. *Tarım Makinaları Bilimi Dergisi*, 9 (1), 43-51.

DSİ, (2022). DSİ 2022 yılı faaliyet raporu. (23/05/2023 tarihinde <https://www.dsi.gov.tr/Sayfa/Detay/759> adresinden ulaşılmıştır).

DSİ, (2023). Toprak ve su kaynakları. (29/05/2023 tarihinde <https://www.dsi.gov.tr/Sayfa/Detay/754> adresinden ulaşılmıştır).

Gültaş, H. T. & Erdem, Y. (2007). Bodur kiraz bahçelerinde damla ve mikro yağmurlama sulama yöntemlerinin yatırım ve işletme masrafları yönünden karşılaştırılması. *Tarım Bilimleri Dergisi*, 13 (01), 38-46.

Kaman, H. Çetin, M. & Kırdar, C. (2010). Tarımda su kullanımının taban suyu niteliğine ve drenaja etkisinin saptanması. *Tarım Bilimleri Araştırma Dergisi*, (2), 17-20.

Kayaer, M. & Çiftçi, S. (2018). ‘Su Sorunu’ ve Türkiye’nin tatlı su potansiyeli çerçevesinde Türkiye’nin sınır aşan sularının stratejik, etik ve hukuki boyutlarının değerlendirilmesi. *PESA Uluslararası Sosyal Araştırmalar Dergisi*, 4 (3), 386-404.

Kırnak, H., Karaca, L. & İrik, H. A. (2021). Sarımsaklı Pompaj Sulama Birliği performans analizi. *Türk Tarım ve Doğa Bilimleri Dergisi*, 8 (4), 1167-1173.

Shinde, M.G., Pawar, D.D., Kale, K.D. & Dingre, S.K. (2021). Performance of cabbage at different irrigation levels under drip and microsprinkler irrigation systems. *Irrigation of Drainage*, Volume: 70, Issue: 4, Pages: 582-592.

Sündük, S. (2023). Toprak altı damla sulama yönteminin tatlı sorgum bitkisinin biyokütle ve biyoetanol verimlerine etkisi. Yüksek Lisans Tezi, Çukurova Üniversitesi, Adana.

TÜİK, (2008). Tarımsal işletme yapı araştırması 2006. (23/05/2023 tarihinde <https://data.tuik.gov.tr/Kategori/GetKategori?p=tarim-111&dil=1> adresinden ulaşılmıştır).

TÜİK, (2018). Tarımsal işletme yapı araştırması 2016. (23/05/2023 tarihinde <https://data.tuik.gov.tr/Bulten/Index?p=Tarımsal--İşletme-Yapı-Arastırması-2016-24869> adresinden ulaşılmıştır).

TÜİK, (2022). Tarımsal alet ve makine istatistikleri. (23/05/2023 tarihinde <https://biruni.tuik.gov.tr/medas/?kn=134&locale=tr> adresinden ulaşılmıştır).

TÜİK, (2023). Adrese dayalı nüfus kayıt sistemi sonuçları 2022. (23/05/2023 tarihinde <https://data.tuik.gov.tr/Bulten/Index?p=Adrese-Dayalı-Nüfus-Kayıtları-2022-9685> adresinden ulaşılmıştır).

Vurarak, Y. , Çatalkaya, V. , Angın, N. & Bilgili, E. (2016). Sulama mekanizasyonu hibe destekleri ve bölgesel farklılıklar. *Tarım Makinaları Bilimi Dergisi*, 12 (2), 85-93.

Covid-19 Küresel Salgınının (Pandemisinin) Olumlu ve Olumsuz Etkileri

Emine COŞKUN¹
Ayben ÇÜRÜK²
Özdilek ÇÜRÜK³
Fatma ALTINDEMİR⁴
Erhan ÇİÇEKOĞLU⁵

GİRİŞ

İlk olarak Aralık 2019'da Çin'in Wuhan şehrindeki insanlarda görülen Covid-19 un, hayvanlardan insanlara bulaştığı düşünülmektedir.

COVID-19 hastalığı, dünya genelinde çok hızlı yayılmaya başlamış, her ülkeyi etkilemiş. 11 Mart 2020'de Dünya Sağlık Örgütü tarafından bu küresel salgın, COVID-19 Pandemisi olarak ilan edildi. Aynı dönemde ülkemizde de ilk Covid-19 vakası bildirildi(Budak ve Korkmaz, 2020).

Virüsün genellikle öksürük/hapşırık sonucu oluşan solunum damlacıkları yolu ile insandan insana bulaştığı belirlenmiştir. Öksürük/ hapşırık (havada asılı kalan sıvı parçacıklar) ile de bulaşmanın olduğu belirtildi.

COVID-19 Pandemisi tüm dünya ülkelerinde hızla yayılmaya devam ederken, öncelikle insan yaşamı risk altında olmuştur. Dünya ekonomisi, sosyo-ekonomik hayat, turizm, ulaşım, eğitim, ticaret, sağlıklı gıdaya erişim, tarım, kültür ve sanat vb. konuları pandemi sebebiyle bir süre duraksadı. Bununla birlikte pandeminin iklim ve çevre üzerinde de derin bir etkisi olmuştur. Bu etkilerin kimi olumlu olmuş, kimi de olumsuz olmuştur.

Genel olarak baktığımızda Covid-19 Pandemisi, günlük yaşantımızda, yakın insan temasları yoluyla yayılan bir hastalık olup, bu hastalıktan en çok yaşlılar ve kronik hastalığı bulunan bireyleri doğrudan etkilemiş. Hatta bu durumdaki pek çok insan yaşamını yitirmiş. İnsan ölümleri, ülkelerin gelişmişlik düzeyleri, nüfusları, vb. etkenlerle farklılık göstermiştir. Covid-19 Pandemisi denilince insanlar sadece olumsuz etkileri dile getiriyor. Oysa Covid-19 Pandemisinin pek çok olumlu etkileri de vardır. Bu olumlu etkileri şöyle sıralayabiliriz:

Covid-19 Pandemisiyle birlikte dünya üzerinde en çok dikkat çeken konulardan biri, hava kirliliğinin azaldığının gözlenmesidir. Pandeminin dünyada hızla yayılmasıyla birlikte endüstri alanındaki faaliyetler azalmıştı. Dünyada, endüstri alanında üretim yapan ülkelerdeki fabrikaların, üretim yapabilecek hammaddeye erişimindeki aksamalar dolayısıyla üretim yapamamaları, ülkeler arası ithalat ve ihracattaki ulaşımdan kaynaklı sıkıntılar dolayısıyla, Carbon salınımının azaldığı gözlemlenmiştir.

¹ Erdoğan Şahinoğlu İlkokulu, Sarıçam, Adana, TÜRKİYE, ORCID ID: 0000-0001-9387-0926

² Erdoğan Şahinoğlu İlkokulu, Sarıçam, Adana, TÜRKİYE, ORCID ID: 0009-0001-0069-8838

³ ORCID ID: 0009-0008-2008-413X

⁴ Erdoğan Şahinoğlu İlkokulu, Sarıçam, Adana, TÜRKİYE, ORCID ID: 0009-0006-3294-5932

⁵ Erdoğan Şahinoğlu İlkokulu, Sarıçam, Adana, TÜRKİYE, ORCID ID: 0000-0003-2360-2154

Küresel ısınmanın ana sorunlarından olan sera gazı emisyonları da azalmış. Pandemi döneminde sık sık yaşadığımız tam kapanma dönemlerinde, binek araçlarının çok fazla kullanılmaması da dünya üzerinde hava kalitesini arttırmıştır(Afacan ve Avcı,2020).

2. Toplum olarak, sosyal mesafe kuralının ne olduğunu ve önemini kavrayarak, hem aile içinde, hem de toplum içindeki insan ilişkilerimizde buna dikkat ederek yaşamayı benimsedik. Sosyal mesafe kavramı dışında maske ve temizlik kavramlarını da hayatımıza kattık. Maske taktığımızda, salgının bulaş riskine karşı kendimizi daha güvende hissettik. Sık sık maske değiştirerek sosyal hayatımıza devam ettik. Özellikle temizliğimizi daha da önemseyerek, olası bulaş riskine karşı kendimizi koruduk.

3. Toplumsal yaşantımızda zorluklarla mücadele konusunda her birey üzerine düşeni yapmak için gayret etti. Pandemi gibi zorlu bir süreci kabullenerek, bu durumun gerektirdiği yaşama şartlarına uyum sağladık. Ortak yaşam alanlarında birbirimize karşı daha saygılı olmayı, paylaşmayı ve birbirimizi önemsemeyi öğrendik.

4. Birey olarak ilgi ve yeteneklerimizi keşfetme imkânı bulduk. Tam kapanma dönemlerinde sosyal medya aracılığıyla, sanat ya da müzik alanında arayış içinde, yeteneğimiz veya yatkınlığımızın olduğu yönde kendimizi geliştirdik. Böylece zamanımızı daha kaliteli bir şekilde geçirerek, yaşadığımız bu salgın döneminde kendimize daha fazla zaman ayırdık.

5. Dünyayı etkisine alan Pandemi dönemindeki en önemli konulardan biri de eğitim oldu. Uzaktan eğitim kavramıyla tanıştık. Uzaktan eğitim kapsamında , eğitimin kesintisiz devam etmesi yönünde hem dünyadaki diğer ülkelerde, hem de ülkemizde çok olumlu çalışmalar yapıldı. Ülkemizdeki eğitim ağının hem öğrenci, hem de öğretmen odaklı olması, öğrenmeyi eğlenceli ve kalıcı hale getirme özellikleriyle donatılmış olması, salgın döneminde ülkemizde eğitimin kesintisiz devam etmesinde önemli rol oynadı. Uzaktan eğitimi deneyimleyen öğrenciler, öğretmenlerinin de rehberliğiyle bağımsız araştırmayı keşfetti, karşılaştığı sorunlara farklı çözüm önerilerinde bulunarak tamamen çözüm odaklı öğrenmeyi benimsediler. Ayrıca her öğrenci kendine göre bir öğrenme stratejisi geliştirerek, öğrenmesini kalıcı kılmak için farklı yöntemler belirledi. Uzaktan eğitimi deneyimleyen öğretmenler de kendilerini alanlarında geliştirme fırsatı bulup, ders içeriklerini zenginleştirerek, öğrencilerinin öğrenmeyi eğlenceli ve kalıcı kılmaları yönünde dijital platformlarda görsel materyallere yer vererek hem işitsel, hem görsel alanda faydalı oldular.

6. Dünya ülkelerinde Pandemiye sonlandırmak veya hızlı yayılmasını önlemek amacıyla tıp alanında bilim insanlarının büyük gayretlerini gördük. Gerek aşı, gerekse tedavi amaçlı ilaçların bulunması ve geliştirilmesi yönündeki çalışmalar daha da hızlandırıldı. Bu alanda sağlık çalışanlarının da konu ile ilgili olarak çevresindekileri bilgilendirerek, halkı bilinçlendirme çalışmalarında etkili rol oynadıklarını gördük. Farklı ülkelerde salgına karşı bilim insanlarınca bulunan aşılardan koruyuculuğu, aşılamanın sürekliliği, sürdürülebilirliği, vb. konularında da tüm dünya ülkeleri olarak bilinçlendik. Salgından dolayı bulaş önleme ve sağlıklı hayat sürdürebilme konusunda bilinçlendik.

7. Bunların yanı sıra, tekrar Covid-19 Pandemisi gibi bir salgınla karşılaşılması durumunda salgının başında karşılaşılan zorlukları, sağlık ve diğer sektörlerdeki boşlukları, yaşayarak gözlemlediğimiz için, bilgi ve deneyimlerimizden yola çıkarak daha kolay ve en az hasarla salgını atlama konusunda daha da bilinçli ve hazırlıklı olacağımızı öğrendik.

8. Dünyadaki gelişmiş ülkeler, kendi halklarının bu salgın dönemini rahat atlatabilmesi için fonlar oluşturarak, ihtiyaç durumunda tedarik zincirinin kesintisiz devam etmesi konusunda tarım, sanayi ve hizmet sektörüne yatırım yaparak bölgesel üretimi desteklemiş. Bunun sonucunda da salgın sürecinde bireylerin zorunlu ihtiyaçları devlet tarafından kolaylıkla karşılanmıştır.

9. Dünyada hızla yayılmakta olan salgın döneminde insanlar, birbirlerinden mesafe yönünden daha uzak olan yerlerde bireysel veya ailesiyle izole bir hayat arayışı içine girdi. Bu da insanların doğanın bir parçası gibi doğayla hareket edebilmeyi öğrenmesine fırsat tanıdı. Doğadan kopuk metropollerde yaşam süren insan, doğadan besin elde etmeye başladı. Doğadan aldığı doğal ürünlerle, doğanın temiz kalmasının ne denli önemli olduğu bilincine vardı. Daha önceleri bilinçsizce tüketici durumunda olan insanlar, salgınla beraber üretici konumuna da geçti. İnsanların doğayı koruma konusunda farkındalığı arttı. Küresel ısınma konusunda daha bilinçli yaklaşımlar sergilendi.

10. Pandemi dolayısıyla dünyadaki gelişmiş sanayi ülkelerindeki endüstriyel üretim alanlarında duraksama veya gerileme yaşanırken, küçük yerleşimlerdeki aile işletmeleri kendilerine göre üretimler yaparak, sosyal ağlar üzerinden satışlarla ihtiyaç sahiplerine ulaştılar. E-ticaret önem kazanmaya başladı. Dünya üzerinde arz-talep ilişkisine farklı bir boyut kazandırılmış oldu. Bu durum, tüm dünyada farklı bir iş sahasının ortaya çıkmasına ve ekonomik kazanca dönüşmesine imkân vermiş.

11. Ayrıca Pandemi döneminde üst düzeyde gelişmiş olan ve farklı ürün yelpazesinde hammadde arayışı içinde bulunan güçlü ülkeler de, kendi halkının yaşam kalitesini ön planda tutmak zorunda olduğu için, dünyada savunma harcamaları azaldı. Özellikle nükleer silahlanma yarışı, salgın boyunca geçici de olsa, önemini yitirdi ve gündem dışı kaldı. Dünya üzerindeki bazı ülkelerde savaş korkusu aza indirildi. Hatta bu dönemde düzensiz göçmenlerin de Avrupa'ya ilerlemesinde de azalma görüldü.

12. Pandemi döneminde dünyanın farklı ülkelerindeki bilim insanlarınca özellikle sağlık, tıp, ekonomi, mühendislik ve robotik alanlarda sürecin içinde, halka kaliteli hizmet vermek amacıyla araştırma ve geliştirme birimleri kurularak, bilimsel çalışmalar yapıldı.

13. Özellikle karantina süreçlerinde tüm dünyada çalışan sağlık personeli, güvenlik güçleri vb. gibi çeşitli temel hizmetlerde görev yapan bireylerin de bu süreci sağlıklı atlatabilmeleri için çalışmalar yapılmış. İş yüklerinin hafifletilebilmesi ve aileleriyle kaliteli vakit geçirip sağlıklı iletişim içinde olmaları hususunda gerekli birimlerce, çalışanların psikolojilerini destekleyici çalışmalar yapılmıştır.

14. Pandemi dönemini yaşayan dünya ülkeleri kendi içlerinde, olası bir salgın dönemi için kısa vadeli ve uzun vadeli planlar yaparak halkını bilgilendirmiştir. Korkuya kapılıp , yersiz panik yapmak yerine ne yapılması gerektiğini gerçekten bilen ve halkı için doğru planı hayata geçiren ülkeler durumuna gelmiştir.

Covid-19 Pandemisi dünyadaki tüm ülkelerde görülmüştür. Fakat olumsuz etkileri ülkelere göre farklılık göstermiştir. Çok az gelişmiş veya gelişmemiş ülkeler ile nüfus yoğunluğu çok fazla olan ülkelerdeki olumsuz etkileri çok daha fazladır. Olumsuz etkilerini şöyle sıralayabiliriz:

1. Covid-19 Pandemisi tüm dünya ülkelerinde çok hızlı bir şekilde yayılmaya devam ettiğinde, ekonomik açıdan fakir ve kalabalık nüfusa sahip olan ülkelerde, ilaca ve aşıya erişimin zorluğu yaşanmış. Yeterli sağlık personeli ve yeterli sağlık kurumu bulunmadığı için, pandemi hastalarının büyük bir bölümü ne yazık ki hayatını kaybetmiştir.(Pınar,2020)

2. Kronik hastalığı bulunan farklı yaş gruplarındaki insanlar ile, evde bakım hizmetleri alan veya zihinsel yetersizliği bulunan farklı yaş gruplarındaki insanların sağlığı olumsuz etkilenmiş, yaşam kalitelerinde düşüklük yaşanmıştır. Salgın döneminde özellikle her yaşta kanser hastası olan bireyler, tedavi sürecinde zorluklar yaşamıştır.

3. Pandemiyle birlikte kendini toplumdan soyutlayan ve bireysel ya da ailesiyle izole bir yaşam süren bireyler de zorluklar yaşamışlardır. Bizim kültürümüzde komşuluk, misafirlik, akrabalık bağları ve paylaşımları önemli yer tutar. Salgınla birlikte komşuluk, misafirlik ve arkadaşlık ilişkileri de salgının bulaşma ve bulaştırma korkusundan dolayı kısıtlandı.

4. Ev ortamında tüm günümüzü planlama ve yönetmek, bireylere geçici de olsa bir kısırdöngü yaşatmıştır. Bu durum, salgın dönemindeki tam kapanma dönemlerinde daha da zor olmuştur. Covid-19 Pandemisi ile birlikte sürekli kapalı ev ortamında bulunmak, sınırlı bir alanda yaşamak, belirsizlikler ve gelecek kaygısı gibi durumlar, bireylerin psikolojik sağlığını olumsuz yönde etkilemiştir.

5. Kalabalık ailelerde her yaş grubundan aile bireyi aynı evde yaşadığı için, kuşak çatışmasının yanı sıra, her yaş grubunu mutlu edebilmek de ayrıca sorun haline gelmiş. Yetişkinler kapalı mekânlarda rahat olamadıkları için, aile içi tartışmalar söz konusu olmuştur. Her yaşta araştırmaya, öğrenmeye istekli olan ve her zaman sorduğu sorularla bilgiye ulaşmak isteyen farklı yaş gruplarındaki çocuklar da, aynı ortamda enerjilerini atamamışlar. Ev içindeki sınırlı alanda fazla hareket edememe, evin içinde yapılabilecek aktivitelerin sınırlı oluşu, salgın sebebiyle bulaş riskinden dolayı eve dışarıdan başka bireylerin gelmemesinden dolayı sosyal etkileşimin az olması, bireyleri olumsuz yönde etkilemiştir. Tam kapanma döneminin dezavantajının sonucunda büyüme çağındaki çocuklarda aşırı beslenme sebebiyle kilo artışları gözlenmiştir. Ev ortamında yapılabilecek aktivitelerin azlığı, çocukları ekran bağımlısı(tablet, telefon, bilgisayar, vb.) olmaya yöneltmiştir (Çelik ve Çak,2021).

6. Covid-19 Pandemi dönemi, aile yapısında da birtakım değişikliğe sebep olmuş. Yaşlı ebeveynlerinden uzakta yaşayan bireyler, tam kapanma gibi kısıtlama zamanlarında, onların her ihtiyaç duydukları dönemlerde onların yanlarında olamamışlardır(Altın, 2020).

7. Basın yayın organlarından ve sosyal medyadan takip edilen Pandeminin sebep olduğu ölüm haberleri, bireylerin korkuya kapılmalarına ve gelecek kaygısına sebep olmuştur(Taylor,2019).

8. Pandeminin olumsuz etkilerinden biri de, okul çağı çocuklarının uzaktan eğitim sürecinde okuma yazma öğrenirken, derslerine online katılırken, bu süreci okul kültürü almadan atlatmış olmalarıdır. Hem ilkökul, hem de ortaöğretim kademelerindeki öğrenciler, pandemi bitiminde okul kültürüne uyum sağlamakta zorluk yaşamıştır. Yüz yüze eğitime başlayınca kendini gösteren okul kültürüne uyum sorunu arasında dersi dinlememe, derste sınıf içinde ayakta dolaşma, sürekli konuşma isteği, arkadaşlarıyla sosyalleşememe, arkadaşlık ilişkilerinde bencillik, düşünmeden hareket etme vb. gibi davranışlar gözlenmiştir. Ayrıca bazı lisans programlarında uygulamalı bilimlerde öğrenciler pandemiden dolayı staj yapamamıştır(Karataş,2006).

9. Salgından dolayı işgücü piyasası olumsuz etkilenmiştir. Sosyal hareketliliğin kısıtlı olduğu tam kapanma dönemlerinde aileler, öncelikle beslenme başta olmak üzere birtakım zorunlu ihtiyaçlarını karşılamada olumsuzluk yaşamışlar. Özel sektörde çalışan veya kendi iş yeri bulunan küçük işletme sahipleri Pandemi dolayısıyla işlerini kaybetme ya da iş yerini kapatma riskiyle karşılaştığı için, ekonomik yönden zor durumda kalmıştır. Ailelerin satın alma gücü zayıflamıştır.

10. Pandemi döneminde tam kapanma ile birlikte evden çıkılamadığı için, mağazaya, markete- pazara gidilemediği için online alışverişe yönelen ve e-ticarete önem veren insanların, online alışverişlerden gelen ambalaj atıklarında da artış olmuş. Ayrıca, halen daha kalabalık ortamlarda kaçınılmaz bir gereksinim olan tıbbi maske atıkları da çevreyi kirleterek, sağlık açısından risk oluşturmuştur.

11. Pandemi sürecinde en ön safta çalışan sağlık çalışanlarının salgının başladığı dönemlerde, kendi sağlıklarını korumaları çabalarında yetersiz kalmalarından dolayı, ölümle sonuçlanan vakalar yaşanmıştır. Bu sebeple pek çok hekim ve sağlık çalışanının Covid-19 sebebiyle yaşamını yitirmesi, herkesi üzmüştür.

12. Covid-19 Pandemisi, Gıda-Tarım sektörünü de olumsuz etkilemiştir. Bazı çiftçiler kısıtlamalar dolayısıyla ürününü ekme konusunda tereddüt yaşadıkları için, salgın döneminde

elde edilen ürün kalitesi ve miktarında az da olsa azalma olmuş. Tedarik zinciri konusunda zorluk yaşanmasından dolayı, tarım sektöründe de belirsizlik gözlenmiş.

13. Dünya ülkeleri arasındaki ticari faaliyetlerde de pandeminin olumsuz etkileri görülmüştür. Endüstri üretimindeki duraklama, iş gücü sıkıntısı, arz-talep dengesinin kurulamaması, üreticinin pandemi dolayısıyla küçülmeye gitmesi, bazı durumlarda talebi karşılayamaması gibi durumlar da olumsuz etkiler arasındadır.

14. Bunların yanı sıra, kültür-sanat alanlarında, turizm alanlarında, pandemi dolayısıyla seyahat kısıtlanması sebebiyle, kültür turizmi de duraklama dönemi yaşadı. Bunlar da dolaylı yollardan ülke turizmini ekonomik açıdan olumsuz etkiledi. Ayrıca ülke içindeki bilimsel geziler, kazılar da geçici bir süre yapılamamıştır.

SONUÇ

Günlük hayatımızı devam ettirirken önceliğimiz, temel ihtiyaçlarımızı kolaylıkla karşılamamızdır. Temel ihtiyaçlarımızı karşılayabilmemiz de , sanayi ve tarım sektörü ile diğer hizmet sektörlerine bağlıdır. Ancak Covid-19 Pandemisi sebebiyle sanayi sektöründe düzenli üretim yapılamayacağı için dünyadaki tüm ülkeler bu durumda zarar görecek. Bunun sonucunda da düzenli üretim olamayacağı için, aksamalar, istihdam sıkıntısı, işten çıkarmalar, fabrikaların kapanması, maddi gelir yetersizliğinden kaynaklanan beslenme bozuklukları, temel ihtiyaçlara erişimin zorluğu, insanların yaşam kalitelerini de düşürür.

Tüm dünya ülkeleri olarak sadece COVID-19 değil, tüm küresel salgınların olumsuz etkilerinin üstesinden gelmek için çok kapsamlı bir gelecek eylem planı yapmalıyız. Öncelikle kısa, orta ve uzun vadeli olumlu ve olumsuz etkileri belirleyip, gelecekte olası aynı veya farklı, ya da daha büyük bir pandemi ile başa çıkmamız için hazırladığımız planı hayata geçirmeliyiz.

KAYNAKLAR

Budak, F. Ve Korkmaz Ş. (2020). COVID-19 Pandemi Sürecine Yönelik Genel Bir Değerlendirme: Türkiye Örneği. Sosyal Araştırmalar ve Yönetim Dergisi, (1), 62-79.

Afacan, E. ve Avcı, N.(2020) Koronavirüs(Covid-19)Örneği Üzerinden Salgın Hastalıklara Sosyolojik Bir Bakış, Avrasya Sosyal ve Ekonomi Araştırmaları Dergisi, 7 (5), 1-14.

Pınar, A.(2020) COVID-19 Küresel Salgının Ekonomik Etkileri. Ankara Medipol Üniversitesi Medipol Üniversitesi Yayınları: 52, 209-230.

Çelik, Ş. ve Çak, E. (2021). COVID-19 Pandemi Sürecinin Aile Üzerine Etkisi. Gevher Nesibe Journal of Medical Health Sciences 6 (11): 43-49.

Altın, Z. (2020) covid-19 Pandemisinde Yaşlılar. Tepecik Eğitim ve Araştırma Dergisi, 30, 49-57.

Taylor, A. (2019). The Psychology of Pandemics: Preparing for the Next Global Outbreak of Infectious Disease. Newcastle Upon Tyne: Cambridge Scholars Publishing.

Karataş, S. (2006). Deneyim Eşitliğine Dayalı İnternet Temelli ve Yüz Yüze Öğrenme Sistemlerinin Öğrenci Başarısı Açısından Karşılaştırılması, GÜ, Gazi Eğitim Fakültesi Dergisi, Cilt 26, Sayı 3, ss.113-132.

**DOĐA VE MÜHENDİSLİK
BİLİMLERİNDE GÜNCEL
TARTIŞMALAR**

8

